

VIKETORY

Freedom is Victory

MANUEL D'UTILISATION

TERRAM



Parties du vélo

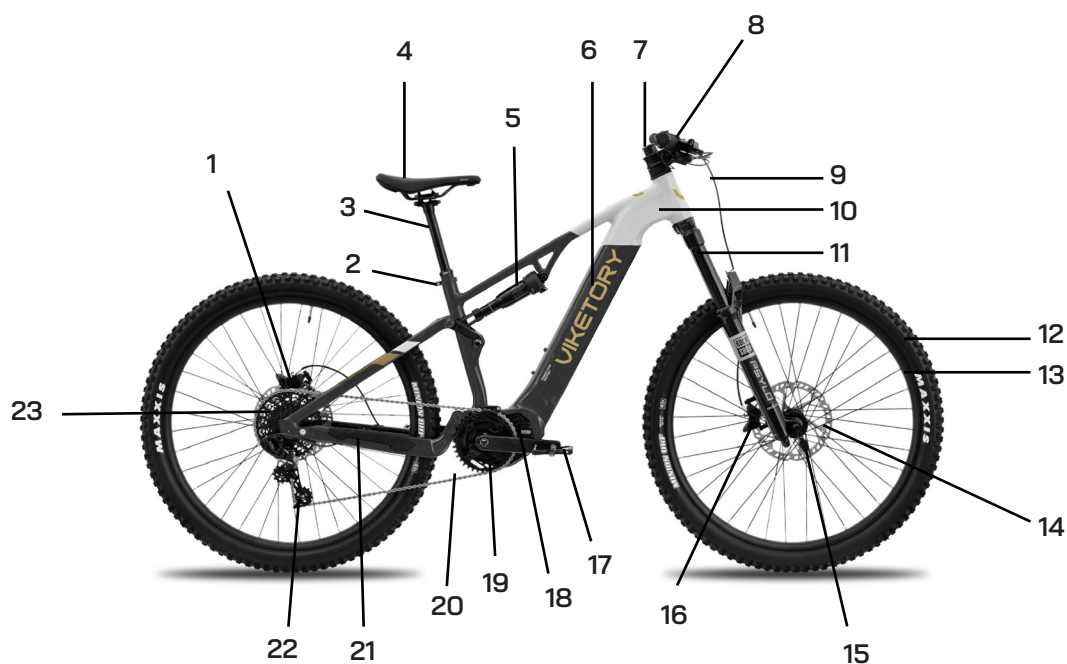

- | | |
|--|----------------------------|
| 1 Frein hydraulique arrière | 16 Frein hydraulique avant |
| 2 Serrure rapide | 17 Pédale |
| 3 Tige de selle | 18 Moteur central |
| 4 Selle | 19 Plateau |
| 5 Amortisseur | 20 Chaîne |
| 6 Batterie | 21 Capteur de vitesse |
| 7 Potence | 22 Dérailleur arrière |
| 8 Guidon/Poignée/Levier de vitesse/Écran/Levier de frein | 23 Cassette |
| 9 Durite de frein | |
| 10 Cadre | |
| 11 Fourche | |
| 12 Pneu | |
| 13 Jante | |
| 14 Disque de frein | |
| 15 Serrure rapide | |

Avant de commencer...

Le manuel d'instructions suivant est un guide destiné à vous aider. Ce manuel n'est pas un document complet sur tous les aspects de l'entretien et de la réparation de votre vélo. Le vélo électrique que vous avez acheté n'est pas un objet complexe ; toutefois, il est recommandé de consulter un spécialiste en réparation de vélos électriques si vous avez des doutes quant à votre capacité à monter, réparer ou entretenir ce produit.

Il est important que vous compreniez le fonctionnement du vélo électrique. Si vous lisez ce manuel dans son intégralité avant de l'utiliser pour la première fois, vous obtiendrez de meilleures performances et profiterez davantage de ce produit ; en outre, cela vous aidera à prolonger la durée de vie du vélo électrique.

Ce manuel d'utilisation doit rester partie intégrante du produit. Il est strictement interdit d'apporter des modifications ou de faire des copies des images, des spécifications et des descriptions.

Index

1. Introduction	Pag. 4
2. Premiers pas	Pag. 6
3. Utilisation de votre vélo électrique	Pag. 10
4. Utilisation de l'écran	Pag. 12
5. Instructions d'entretien et de recharge	Pag. 14
6. Pannes et dépannage	Pag. 15
7. Liste de contrôle périodique	Pag. 16
8. Exigences légales	Pag. 18

Ce manuel décrit le montage et le fonctionnement sécurisé de votre nouveau vélo électrique. Les images sont fournies à titre indicatif uniquement et peuvent montrer des composants similaires provenant d'un autre modèle.

- Lisez attentivement le manuel d'utilisation avant d'utiliser votre nouveau vélo électrique.
- Vérifiez toujours l'état du vélo, les freins, les pneus et le serrage des vis et des écrous avant de l'utiliser.
- Rechargez votre vélo électrique avant votre première utilisation et après chaque long trajet.

Ce que vous devez savoir avant votre première utilisation

Lisez attentivement ce manuel avant d'utiliser votre vélo électrique afin de vous familiariser avec le vélo et ses différentes fonctions.

Respectez toutes les règles de circulation routière de votre pays lorsque vous utilisez votre vélo électrique sur la voie publique, y compris le port obligatoire du casque.

Un casque adapté doit être confortable et léger pour le cycliste. Il doit également être bien ventilé, bien ajusté et couvrir l'avant de la tête.

Il est de votre responsabilité de connaître les lois du pays dans lequel vous circulez et de respecter les lois relatives aux vélos et aux vélos électriques.

Les jeunes enfants, les femmes enceintes et toute personne souffrant de troubles de la vue, de l'équilibre ou d'autres problèmes les empêchant de faire du vélo doivent s'abstenir d'utiliser un vélo électrique à pédales.

Ce vélo n'est pas conçu pour deux personnes, veillez à ce qu'une seule personne monte sur le vélo électrique.

Avertissements de sécurité

Les vélos électriques sont conçus exclusivement pour une utilisation sur route ou sur des sentiers aménagés et ne doivent pas être utilisés sur des sentiers accidentés. Une utilisation hors route peut endommager le vélo.

NE transportez JAMAIS de passager sur le vélo électrique.

NE modifiez JAMAIS le vélo électrique avec des accessoires non homologués.

NE roulez JAMAIS dans de l'eau profonde.

NE FAITES JAMAIS de pirouettes, de sauts ou de wheelies.

ÉVITEZ de rouler sous la pluie pendant de longues périodes.

ÉVITEZ que l'eau n'entre en contact avec le moteur ou le câble électrique.

GARDEZ TOUJOURS les deux mains sur le guidon.

GARDEZ TOUJOURS les freins légèrement enfoncés lorsque vous roulez sur des pierres/cailloux ou des surfaces glissantes.

Soyez TOUJOURS prudent lorsque vous roulez dans des flaques d'eau.

Inspectez TOUJOURS votre vélo électrique avant chaque trajet afin de garantir une conduite en toute sécurité.

Attention:

1. Pour économiser de l'énergie et prolonger la durée de vie de la batterie, veuillez utiliser les pédales pour aider le vélo électrique lorsque vous montez une pente ou qu'il y a du vent.
2. Lisez attentivement le manuel et n'utilisez pas le vélo électrique avant de vous être familiarisé avec son fonctionnement. Ne le prêtez pas à des personnes qui ne connaissent pas son fonctionnement.
3. Par mauvais temps, comme en cas de pluie ou de neige, la distance de freinage augmente. Lorsque le vélo électrique roule à 20 km/h, la distance de freinage sur sol mouillé ne doit pas dépasser 15 mètres. Veuillez régler les freins fréquemment et remplacer les plaquettes de frein à temps.
4. Pour votre sécurité et celle des autres, coupez l'alimentation électrique lorsque vous ne l'utilisez pas.
5. Vérifiez la pression des pneus. Si la pression est insuffisante, la résistance sera plus importante, ce qui affectera l'autonomie.
6. Les composants électriques ne peuvent être nettoyés qu'à l'extérieur, aucun entretien n'est nécessaire à l'intérieur. Ne l'ouvrez pas vous-même. (Si ces pièces sont ouvertes par l'utilisateur, la garantie est annulée).
7. Il est interdit de surcharger le vélo électrique. En cas de surcharge, les pièces électriques seront endommagées. (Les pièces en plastique peuvent se déformer sous l'effet des températures élevées ou le fusible peut être endommagé par les températures élevées). Ces dommages ne sont pas couverts par la garantie.
8. Éteignez l'appareil en cas de problème avec les pièces électriques.
9. Faites attention aux lois de votre pays lorsque vous conduisez sur la voie publique, par exemple concernant l'éclairage et les dispositifs réfléchissants.
10. Le niveau A d'émission sonore dans les oreilles du conducteur doit être inférieur à 70 dB(A).
11. Vérifiez régulièrement les freins, les pneus, le guidon et les jantes pour garantir la sécurité de vos trajets.
12. Le guidon peut affecter la réactivité du véhicule dans les virages et au freinage.
13. Nous vous recommandons d'acheter des pièces de rechange adaptées, telles que des pneus, des chambres à air et des composants de freinage.
14. N'utilisez pas de remorque avec votre vélo.
15. Avertissement : ne touchez pas les surfaces chaudes après une utilisation prolongée (par exemple, le disque de frein).

Premiers pas

Commencez par déballer votre vélo électrique avec précaution et conservez tous les matériaux d'emballage. Assurez-vous de retrouver votre chargeur, vos pédales et toutes les petites pièces, telles que les écrous ou les vis. Il arrive parfois que les petites pièces, telles que les écrous ou les vis, se desserrent pendant le transport. Veillez donc à bien vérifier le fond du carton et l'emballage de protection. Conservez l'emballage jusqu'à ce que vous ayez monté le vélo et vérifié qu'il fonctionne correctement.

Instructions de montage

Ce vélo a été entièrement assemblé, inspecté et réglé en usine, puis partiellement démonté pour être expédié.

Votre vélo vous est livré dans son emballage, assemblé à 95 %. Pour expédier le vélo, les pédales, la selle, la roue avant et, parfois, le guidon peuvent être desserrés ou retirés. Afin de garantir la sécurité et les performances du vélo, il est impératif de resserrer les vis aux endroits clés.

Nom des vis	Couple de serrage standard / N.m
Vis pour guidon	8-10 Nm
Vis pour la puissance	10-12 Nm
Vis de fixation	5-6 Nm
Selle	18-20 Nm
Tige de selle	15-20 Nm
Roue avant	12-25 Nm
Roue arrière	40-45 Nm
Porte-bagages	6-8 Nm
Pédale	35 Nm
Rack	6-8 Nm

Ce manuel répertorie toutes les étapes requises pour différents modèles.

Suivez les instructions de montage de base qui vous guideront afin que votre vélo soit prêt à l'emploi. Si vous avez des doutes quant à votre capacité à monter ce produit, consultez un technicien vélo qualifié.

Nous recommandons que le vélo électrique soit assemblé par deux personnes.

Fixer et régler le guidon

Votre guidon comporte deux parties principales : la barre elle-même et la poignée réglable. Si votre barre a été retirée pour l'expédition, placez-la au centre du guidon ou vérifiez que les poignées sont dans la bonne position et que l'angle de la barre est confortable. Serrez les vis de fixation pour maintenir la barre en place, en vous assurant que tous les câbles de frein sont détendus.

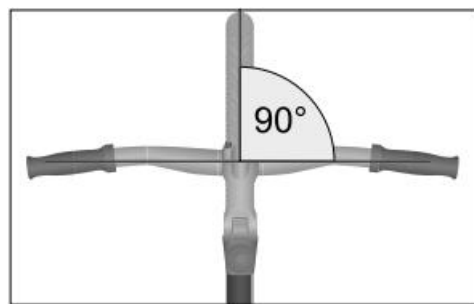

Assurez-vous que la fourche et le guidon sont correctement orientés vers l'avant et bien alignés. Placez-vous face au vélo, maintenez la roue avant et le guidon, puis ajustez le guidon et le cadre de manière à former un angle droit (90°), comme illustré sur l'image.

Sur certains modèles, un éclairage ou une console de mesure de puissance est prévu pour être fixé au guidon. Installez-le en utilisant les supports en plastique et les vis fournis.

Vérifier et régler le disque de frein

Le frein arrière est actionné par le levier de frein droit, tandis que le frein avant est actionné par le levier de frein gauche.

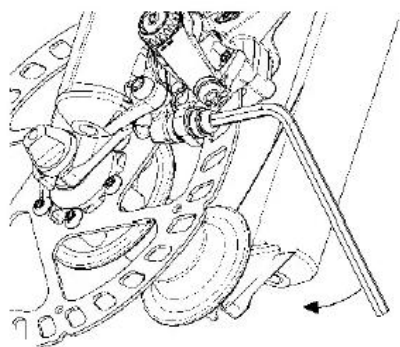

Avant de monter sur le vélo, vérifiez toujours que les deux freins sont correctement réglés.

Pour régler un frein, serrez le levier et insérez le câble dans la rainure prévue à cet effet. Si nécessaire, ajustez la longueur du câble en desserrant l'écrou, puis en faisant coulisser le câble jusqu'à la position souhaitée. Resserrez ensuite l'écrou pour le maintenir en place. (Remarque : les freins à disque hydrauliques ne nécessitent pas d'ajustement de la gaine du câble.)

Ajustez ensuite les plaquettes de frein des deux côtés à l'aide d'une clé Allen, de façon à ce qu'elles soient bien en contact avec la jante métallique, et non avec le pneu. Assurez-vous qu'elles soient parfaitement droites et que l'écart entre chaque

plaquette et la jante soit compris entre 1 et 1,5 mm.

Les plaquettes de frein doivent être correctement fermées lorsqu'elles sont bien réglées. De petites vis de réglage, situées sur les côtés des leviers des plaquettes, permettent d'ajuster la distance de chaque côté.

Si l'écart entre les deux plaquettes et la jante n'est pas identique, ajustez la vis de réglage du ressort sur les bras de frein du support fixe, jusqu'à obtenir une distance égale de chaque côté. Vérifiez ensuite que le freinage est efficace. Si une plaquette est trop usée ou endommagée, remplacez-la immédiatement pour garantir la sécurité et l'efficacité du freinage.

Réglage de la selle

La hauteur de la selle se règle à l'aide du système de serrage rapide :

Ouvrez le levier de serrage rapide.

Insérez la tige de selle jusqu'à au moins la ligne d'insertion minimale marquée.

Ajustez le serrage avec l'écrou, puis refermez fermement le levier de serrage rapide.

L'angle de la selle peut être réglé grâce aux écrous qui la fixent aux rails. Assurez-vous que ces écrous sont bien serrés et que la selle ne bascule ni vers l'avant ni vers l'arrière lorsque vous êtes assis.

Vérification de la hauteur : asseyez-vous sur la selle, placez votre talon sur la pédale en position basse. Votre jambe doit être légèrement tendue.

Si vous atteignez seulement la pédale avec la pointe du pied, la selle est trop haute.

Si votre jambe reste pliée, la selle est trop basse.

Un mauvais réglage entraîne fatigue et risques de blessures.

Montage des pédales

Chaque pédale est marquée « L » (gauche) ou « R » (droite) à l'extrémité de l'axe.

La pédale droite (« R ») se fixe côté chaîne, dans le sens horaire.

La pédale gauche (« L ») se fixe de l'autre côté, dans le sens antihoraire.

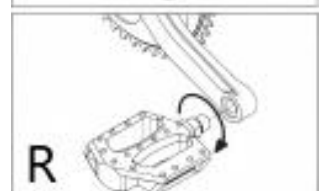
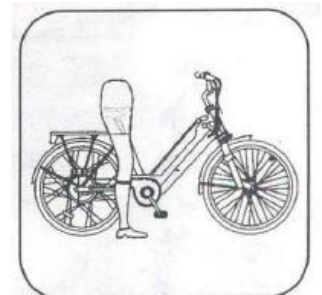

Vérifiez toujours que les pédales sont bien serrées avant chaque sortie. Des pédales desserrées peuvent endommager le filetage de la manivelle.

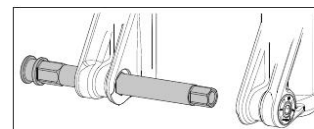

Montage de la roue avant

Insérez la roue dans les fourches.

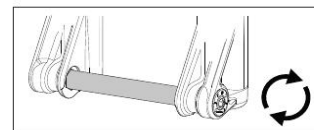

Placez les attaches de sécurité et serrez les écrous des deux côtés.

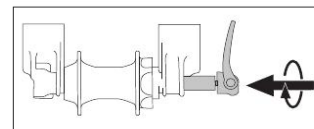

Faites tourner la roue pour vérifier qu'elle est bien droite.

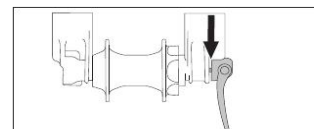

Si votre vélo est équipé d'axes à serrage rapide, assurez-vous que les leviers de verrouillage soient correctement tendus et en position fermée.

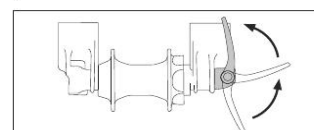

Utilisation de votre vélo électrique

Votre vélo électrique est équipé d'un moteur, soit intégré dans le moyeu de la roue arrière, soit placé au centre (moteur MID). Il ne peut pas être conduit uniquement à l'aide d'un accélérateur : le moteur fonctionne grâce à la batterie et s'active lorsque vous pédalez.

La puissance délivrée par le moteur – et donc l'assistance à l'accélération – dépend du mode d'assistance électrique que vous sélectionnez.

Mode d'assistance électrique

Allumez la batterie pour activer l'assistance. L'assistance démarre automatiquement dès que vous pédalez vers l'avant et s'arrête dès que vous cessez de pédaler.

Il n'est pas nécessaire de pédaler fort : une légère pression régulière suffit. Lorsque vous actionnez un frein, l'assistance s'arrête immédiatement, permettant au vélo de ralentir ou de s'arrêter. L'assistance se coupe automatiquement lorsque le vélo atteint la vitesse maximale de 25 km/h.

Recharge de la batterie

Avant la première utilisation et après chaque trajet (surtout après un long parcours), effectuez une recharge complète.

Connectez d'abord le chargeur à la batterie, puis branchez-le à la prise murale. N'utilisez jamais directement un câble secteur branché sur la batterie ! Utilisez uniquement le chargeur fourni.

Pendant la charge, le voyant du chargeur est rouge. Lorsqu'il devient vert, laissez encore charger 1 à 2 heures pour prolonger la durée de vie de la batterie. Débranchez ensuite le chargeur de la batterie, puis de la prise.

Rechargez toujours la batterie avant qu'elle ne soit totalement vide.

Une batterie complètement déchargée peut devenir inutilisable.

Verrouillage et retrait de la batterie

Pour éteindre la batterie, utilisez la clé.

Pour la retirer : appuyez légèrement sur la clé et tournez-la vers la gauche, puis retirez la batterie.

Pour la verrouiller : insérez-la, puis appuyez et tournez la clé vers la droite.

Indicateurs de charge

Le bouton rouge situé sur la batterie affiche le niveau d'énergie :

1er voyant : batterie trop faible pour rouler.

Voyants suivants : niveau faible, moyen ou plein.

Des voyants situés sur le guidon indiquent également l'état de charge.

Astuce: rechargez la batterie rapidement après utilisation pour prolonger sa durée de vie.

Sécurité et garantie

La batterie au lithium est protégée contre la surcharge et la décharge excessive grâce à un système intégré. Le chargeur fourni est spécialement conçu pour votre vélo. Utiliser un chargeur différent annule la garantie. Lisez et suivez toujours les instructions figurant sur l'étiquette de votre chargeur.

Utilisation de l'écran

Définition des boutons

La télécommande comporte 3 boutons, dont:

1. ON/OFF
2. Haut/Lumière avant
3. Bas/6 KM



Après avoir allumé votre vélo électrique, appuyez simultanément sur les boutons haut et bas pour accéder aux paramètres. Appuyez brièvement sur les boutons haut et bas pour choisir entre les paramètres, les informations ou les messages d'accueil. Appuyez ensuite brièvement sur le bouton ON/OFF pour confirmer.

Pour une meilleure utilisation

1. Respectez le code de la route.
2. Gardez toujours les deux mains sur le guidon.
3. Rechargez toujours la batterie après utilisation.
4. Ne laissez pas votre batterie se décharger complètement.
5. N'oubliez pas d'éteindre le vélo à l'aide de la clé lorsque vous vous arrêtez.
6. Retirez toujours la clé après utilisation. Si vous la laissez dans le contact, la batterie se déchargera lentement.
7. Dans des conditions normales (routes en ciment et en béton sans résistance à l'air et température d'environ 25 °C, atténuation de la capacité de la batterie ≤ 5 %), la distance parcourue par charge est d'au moins 30 km.
8. Portez un casque lorsque vous roulez à vélo électrique.
9. Vérifiez régulièrement les vis du vélo.

Informations sur le porte-bagages

1. La capacité de charge indiquée pour le porte-bagages arrière est de 25 kg. Ne pas surcharger. La taille maximale des pneus pouvant être montés sur le porte-bagages arrière est de 27,5 pouces.
2. Si votre vélo n'est pas équipé d'un porte-bagages arrière, n'en ajoutez pas un de votre propre initiative.
3. Le porte-bagages arrière ne peut pas supporter le poids d'une remorque.
4. Lorsque vous placez une charge sur le porte-bagages arrière, le réflecteur ou les feux ne doivent pas être obstrués. La charge doit être répartie uniformément sur le porte-bagages.
5. L'utilisateur n'est pas autorisé à modifier lui-même le porte-bagages.
6. L'utilisateur doit comprendre que lorsque le porte-bagages est plein, cela affecte la maniabilité générale du vélo.
7. L'utilisateur doit charger le porte-bagages conformément aux instructions du fabricant. Il n'y

a pas de sangle de sécurité intégrée et l'utilisation d'une corde pourrait entraîner son enroulement autour de la roue.

8. La charge ne peut être fixée que sur le porte-bagages.

9. Le porte-bagages n'est pas adapté à l'installation d'un siège enfant.

La relation entre la personne et le vélo électrique

Frame Sizing Guide



Approximate Rider Leg Length	Suggested Frame Size for Racing/Touring Bicycle	Suggested Frame Size for Mountain or Hybrid Bicycle
61-69cm / 24-27 inches	-	37cm / 14.5 inches
66-76cm / 26-30 inches	-	43cm / 17 inches
71-79cm / 28-31 inches	50cm / 19.5 inches	45cm / 18 inches
76-84cm / 30-33 inches	55cm / 21.5 inches	50cm / 19.5 inches
79-86cm / 31-34 inches	57cm / 22.5 inches	52cm / 20.5 inches
81-89cm / 32-35 inches	60cm / 23.5 inches	53-56cm / 21-22 inches
86-94cm / 34-37 inches	63cm / 25 inches	58-60cm / 23-23.5 inches

Réglages et entretien

- Votre vélo électrique est conçu pour une utilisation sur route normale et pour une seule personne. Utiliser votre vélo électrique pour des manœuvres extrêmes, telles que la conduite tout-terrain extrême, les sauts ou le transport d'une charge trop lourde, endommagera le vélo électrique et pourrait causer des blessures graves.
- N'utilisez pas d'eau à haute pression pour nettoyer le vélo, car elle pourrait s'infiltrer dans le moteur ou les câbles et provoquer de la rouille ou de petits courts-circuits. Utilisez un chiffon humide avec un détergent neutre pour nettoyer le cadre du vélo. N'utilisez pas de détergent alcalin ou à base de caustique comme nettoyant antirouille, car cela pourrait endommager ou provoquer des défaillances du cadre du vélo.
- Évitez de garer votre vélo électrique à l'extérieur lorsqu'il pleut ou qu'il neige. À la fin d'un trajet sous la pluie ou la neige, rangez votre vélo à l'intérieur et utilisez un chiffon sec pour éliminer l'humidité.
- Lors de son utilisation quotidienne, veillez à ce que la commande reste propre et sèche, et éloignez-la de l'eau, des vibrations et de la pollution, afin d'éviter tout dommage.

AVERTISSEMENT

Ne pas surgraisser: si l'huile entre en contact avec la jante ou les freins, la capacité de freinage peut être réduite et une plus grande distance de freinage sera nécessaire. Cela peut provoquer des accidents.

- La chaîne peut tacher la jante avec un excès d'huile. Nettoyez l'excès d'huile de la chaîne. Éloignez l'huile de la surface des pédales.
- À l'aide d'eau chaude et de savon, nettoyez toute l'huile présente sur la jante, les freins, les pédales et les pneus. Rincez à l'eau et séchez complètement avant utilisation.
- Utilisez une huile légère (20W) et suivez les instructions pour lubrifier le vélo:

Pédale	Tous les 6 mois	Versez 4 gouttes d'huile à l'endroit où l'axe de la pédale s'insère dans la pédale.
Chaîne	Tous les 6 mois	Mettez 1 goutte d'huile sur chaque rouleau de la chaîne.
Cadre arrière	Tous les 6 mois	Contactez un technicien professionnel.
Moteur	Tous les 12 mois	Contactez un technicien professionnel.

Instructions pour l'entretien et la recharge de la batterie

1. Rechargez la batterie entre 6 et 10 heures après que la charge soit descendue à 50 %-70 %, afin de prolonger la durée de vie de la batterie. Si vous laissez la batterie déchargée pendant de longues périodes, cela pourrait réduire sa durée de vie. Effectuez des recharges complètes après chaque trajet longue distance. Ne chargez pas la batterie pendant plus de 10 heures en été, car elle pourrait surchauffer.
2. Rechargez la batterie une fois par mois lorsque le vélo est remisé.
3. Température de charge recommandée : 0 °C à 45 °C.
4. La batterie peut ne pas se recharger complètement si la température est hors plage. Si l'indicateur du chargeur ne fonctionne pas lorsque la batterie est complètement chargée, contactez immédiatement le revendeur pour demander une réparation.
5. Ne secouez pas et ne frappez pas le chargeur. Tenez-le à l'écart de l'eau.
6. N'utilisez pas un autre chargeur, cela pourrait brûler la batterie et causer des dommages.
7. Conditions de stockage de la batterie : conservez-la dans un endroit propre, frais, sec, à l'abri des courants d'air et à une température comprise entre 0 °C et 45 °C. Ne l'exposez pas au soleil, au feu, à l'eau et ne la mélangez pas avec des substances corrosives pendant son transport et son stockage.
8. Assurez-vous que le bouton situé sur le dessus du boîtier de la batterie est en position « on » lorsque vous la chargez.
9. Assurez-vous qu'il n'y ait pas de coupure de courant pendant le chargement, car cela pourrait endommager la batterie.
10. Ne retirez pas la clé lorsque vous roulez à grande vitesse.

Jeter la batterie

ADVERTENCIA

Ne jetez JAMAIS la batterie dans un conteneur ordinaire. Apportez la batterie usagée à un centre de recyclage approprié. Contactez les autorités compétentes de votre région pour plus d'informations.

La batterie doit être retirée lors de l'entretien et ne doit pas être altérée.

Pannes et dépannage

No	Erreurs	Causes	Solutions
1	Le voyant de la batterie s'allume, mais le vélo ne fonctionne pas.	<ol style="list-style-type: none"> 1) Le câble d'alimentation n'est pas correctement branché à la batterie. 2) Le coupe-frein est activé ou défectueux. 3) Le capteur de vitesse est réglé trop bas. 4) Fusible grillé. 5) Connecteur du câble du moteur desserré. 6) Connecteurs desserrés. 7) Câble rompu. 8) Accélérateur désaccouplé ou défectueux. 	<ol style="list-style-type: none"> 1) Connectez correctement le câble d'alimentation à la batterie. 2) Désactivez le coupe-frein ou remplacez-le. 3) Réglez le capteur de vitesse. 4) Remplacez le fusible. 5) Vérifiez le connecteur du câble du moteur. 6) Vérifiez tous les connecteurs. 7) Inspectez tous les câbles. 8) Activez l'accélérateur ou remplacez-le.
2	Le vélo fonctionne, mais le voyant de la batterie ne s'allume pas.	<ol style="list-style-type: none"> 1) Connecteurs desserrés. 2) Câbles endommagés. 3) Indicateur de batterie défectueux. 	<ol style="list-style-type: none"> 1) Vérifiez les connecteurs de l'accélérateur. 2) Inspectez tous les câbles. 3) Remplacez l'indicateur de batterie.
3	Le vélo a réduit la vitesse et/ou l'autonomie.	<ol style="list-style-type: none"> 1) Le capteur de vitesse n'est pas réglé 2) Batteries faiblement chargées 3) Batteries défectueuses 4) Pression insuffisante dans les pneus 5) Les freins frottent contre la jante 	<ol style="list-style-type: none"> 1) Réglez le capteur de vitesse. 2) Chargez les batteries pendant la durée recommandée. 3) Remplacez les batteries. 4) Gonflez les pneus à la pression recommandée. 5) Réglez les freins et/ou la jante.
4	Le vélo a une puissance intermittente.	<ol style="list-style-type: none"> 1) Connecteurs desserrés 2) Fusible desserré 3) Câbles endommagés 	<ol style="list-style-type: none"> 1) Vérifiez tous les connecteurs. 2) Vérifiez le connecteur du fusible. 3) Inspectez tous les câbles.
5	Le voyant du chargeur ne fonctionne pas	<ol style="list-style-type: none"> 1) Prise électrique défectueuse. 2) Le chargeur n'est pas correctement branché à la prise murale ou à la batterie. 3) Le voyant du chargeur ou le chargeur lui-même est défectueux. 	<ol style="list-style-type: none"> 1) Essayez une autre prise électrique. 2) Vérifiez toutes les prises. 3) Remplacez le chargeur.
6	Le chargeur effectue la charge en un temps exceptionnellement court.	<ol style="list-style-type: none"> 1) Chargeur défectueux 2) Batteries défectueuses 	<ol style="list-style-type: none"> 1) Remplacer le chargeur 2) Remplacer les piles
7	La chaîne saute du pignon ou du plateau	<ol style="list-style-type: none"> 1) Plateau décentré. 2) Plateau desserré. 3) Dents du plateau tordues ou cassées. 4) Mauvais réglage du dérailleur arrière ou avant. 	<ol style="list-style-type: none"> 1) Si possible, réajustez ou remplacez. 2) Serrez les boulons de montage. 3) Réparez ou remplacez le plateau/jeu de plateaux. 4) Réglez la course du dérailleur.
8	Les vitesses ne fonctionnent pas correctement	<ol style="list-style-type: none"> 1) Câbles du dérailleur coincés/étirés/endommagés 2) Dérailleur avant ou arrière mal réglé 3) Changement indexé mal réglé 	<ol style="list-style-type: none"> 1) Lubrifier/serrer/remplacer les câbles 2) Régler le dérailleur 3) Régler l'indexation

Liste de contrôle périodique

Avant chaque sortie, il est important d'effectuer les vérifications de sécurité suivantes:

1. Freins

Assurez-vous que les freins avant et arrière fonctionnent correctement.

Assurez-vous que les plaquettes de frein ne sont pas trop usées et qu'elles sont correctement positionnées par rapport aux jantes.

Assurez-vous que les câbles de commande des freins sont lubrifiés, correctement ajustés et ne présentent pas d'usure apparente.

Assurez-vous que les leviers de frein sont lubrifiés et bien fixés au guidon.

Assurez-vous de ne pas avoir les mains ou les doigts sur les disques de frein après avoir freiné.

2. Roues et pneus.

Assurez-vous que les pneus sont gonflés dans les limites recommandées, comme indiqué sur le flanc du pneu.

Assurez-vous que les pneus ont un profil et ne présentent pas de bosses ni d'usure excessive.

Assurez-vous que les jantes tournent correctement et ne présentent pas de vacillements ni de déformations évidentes.

Assurez-vous que tous les rayons des roues sont bien serrés et ne sont pas cassés.

Vérifiez régulièrement les deux pneus et remplacez-les par des neufs si nécessaire en cas de défaillance des freins.

3. Conduite

Assurez-vous que le guidon et la potence sont correctement ajustés et serrés, et permettent une bonne direction.

Assurez-vous que le guidon est correctement ajusté par rapport aux fourches et au sens de marche.

Vérifiez que le mécanisme de verrouillage de la direction est correctement réglé et serré.

Si le vélo est équipé d'extensions aux extrémités du guidon, assurez-vous qu'elles sont correctement positionnées et serrées, car lorsqu'elles sont chargées avec le guidon, la réponse du cycliste à la direction et au freinage peut être affectée négativement.

4. Cadre et fourche

Vérifiez que le cadre et la fourche ne sont pas tordus ou cassés.

Si l'un d'eux est tordu ou cassé, il doit être remplacé.

5. Chaîne

Assurez-vous que la chaîne est lubrifiée, propre et fonctionne correctement.

Faites appel à un technicien qualifié pour régler la tension correcte de la chaîne.

Une attention particulière est requise dans des conditions humides ou poussiéreuses.

6. Roulements

Assurez-vous que tous les roulements sont lubrifiés, fonctionnent librement et ne présentent pas de mouvements excessifs, de grincements ou de cliquetis.

Vérifiez les roulements du guidon, des roues, des pédales et du pédalier, et lubrifiez-les régulièrement.

7. Manivelles et pédales

Assurez-vous que les pédales sont bien fixées aux manivelles.

Assurez-vous que les manivelles sont bien fixées à l'axe et qu'elles ne sont pas tordues.

8. Accessoires

Assurez-vous que tous les réflecteurs sont correctement positionnés et ne sont pas obstrués. Assurez-vous que tous les autres accessoires du vélo sont correctement fixés et fonctionnent correctement.

Assurez-vous que le cycliste porte un casque.

Assurez-vous que la pression maximale de gonflage des pneus conventionnels ou tubulaires est la plus basse entre la pression maximale recommandée sur la jante et celle du pneu.

9. Moteurs

Veillez à ne pas toucher les moteurs avec les mains ou les doigts après avoir conduit.

AVERTISSEMENT 1: si un composant essentiel à la sécurité doit être remplacé, adressez-vous à un revendeur agréé pour obtenir une pièce de rechange d'origine.

AVERTISSEMENT 2: comme tous les composants mécaniques, l'EPAC est soumis à l'usure et à des contraintes importantes. Les différents matériaux et composants peuvent réagir de différentes manières à l'usure ou à la fatigue due aux contraintes. Si la durée de vie d'un composant est dépassée, celui-ci peut tomber en panne soudainement, ce qui pourrait causer des blessures au cycliste. Toute forme de fissure, de rayure ou de changement de couleur dans les zones soumises à de fortes contraintes indique que le composant a atteint la fin de sa durée de vie et doit être remplacé.

AVERTISSEMENT 3: ce manuel d'assemblage et d'utilisation doit rester une partie intégrante du vélo électrique. Lorsque vous transférez le vélo électrique à d'autres personnes, joignez ce manuel, car il contient des instructions importantes relatives à la sécurité et au fonctionnement. Toute personne utilisant le vélo électrique doit lire attentivement les instructions de sécurité et d'utilisation avant de l'utiliser.

Anti-manipulation

Définition de la manipulation : éviter autant que possible toute modification non autorisée du système de transmission EPAC, afin de ne pas affecter les exigences techniques et les spécifications de sécurité fonctionnelle.

Responsabilité en cas de manipulation : dès lors que le consommateur ou le distributeur manipule une pièce du vélo, nous déclinons toute responsabilité et assumons aucun risque à cet égard.

Prudence!

Ce manuel d'assemblage et d'utilisation doit rester avec le vélo électrique. Lorsque vous transférez le vélo électrique à d'autres personnes, joignez ce manuel, car il contient des instructions importantes relatives à la sécurité et à l'utilisation. Toute personne utilisant le vélo électrique doit lire attentivement les instructions de sécurité et d'utilisation avant de l'utiliser.

Les modifications apportées aux images, données, descriptions et spécifications figurant dans ce manuel peuvent ne pas faire l'objet d'une notification séparée en raison de l'amélioration continue de nos produits d'entreprise.

Manipulation : afin d'éviter, dans la mesure du possible, toute modification non autorisée du système d'entraînement EPAC, de manière à ne pas affecter les exigences techniques et les spécifications de sa sécurité fonctionnelle.

Définition de la manipulation : afin d'éviter autant que possible toute modification non autorisée du système de transmission EPAC, de manière à ne pas affecter les exigences techniques et les spécifications de sécurité fonctionnelle.

Responsabilité en cas de manipulation : dès lors que le consommateur ou le distributeur manipule une partie quelconque du vélo, nous déclinons toute responsabilité quant aux risques et responsabilités qui en découlent.

Services aux utilisateurs et politiques de confidentialité

Comment accéder à vos informations personnelles et les contrôler

1. Nous nous efforcerons de prendre les mesures techniques appropriées pour vous permettre d'accéder, de mettre à jour et de corriger vos informations d'inscription ou autres informations personnelles fournies lors de l'utilisation de nos services. Lorsque vous accédez, mettez à jour, corrigez et supprimez les informations ci-dessus, nous pouvons vous demander un modèle de panneau de contrôle afin de garantir la sécurité de l'utilisateur.
2. Nous prenons les mesures de sécurité appropriées pour protéger les données contre tout accès non autorisé, toute modification, divulgation ou destruction. Ces mesures comprennent un examen interne de nos méthodes de collecte, de stockage et de traitement des données, ainsi que des mesures de sécurité (y compris un cryptage approprié et des mesures de sécurité physique pour empêcher tout accès non autorisé à nos systèmes de stockage de données personnelles).
3. En cas de divulgation, de révélation, d'acquisition, d'utilisation ou de transfert de contenu susceptible d'affecter votre vie privée ou ce que vous considérez comme des informations privées, que ce soit à la suite de vos propres actions ou de causes de force majeure, vous êtes seul responsable des conséquences négatives et nous ne pouvons en être tenus responsables.

Carte d'achat

Remplissez et conservez pour vos archives
(Conservez le reçu d'achat pour toute réclamation au titre de la garantie)

Nom complet:

Date d'achat:

Lieu d'achat:

Nom du modèle:

Taille de la roue:

Couleur:

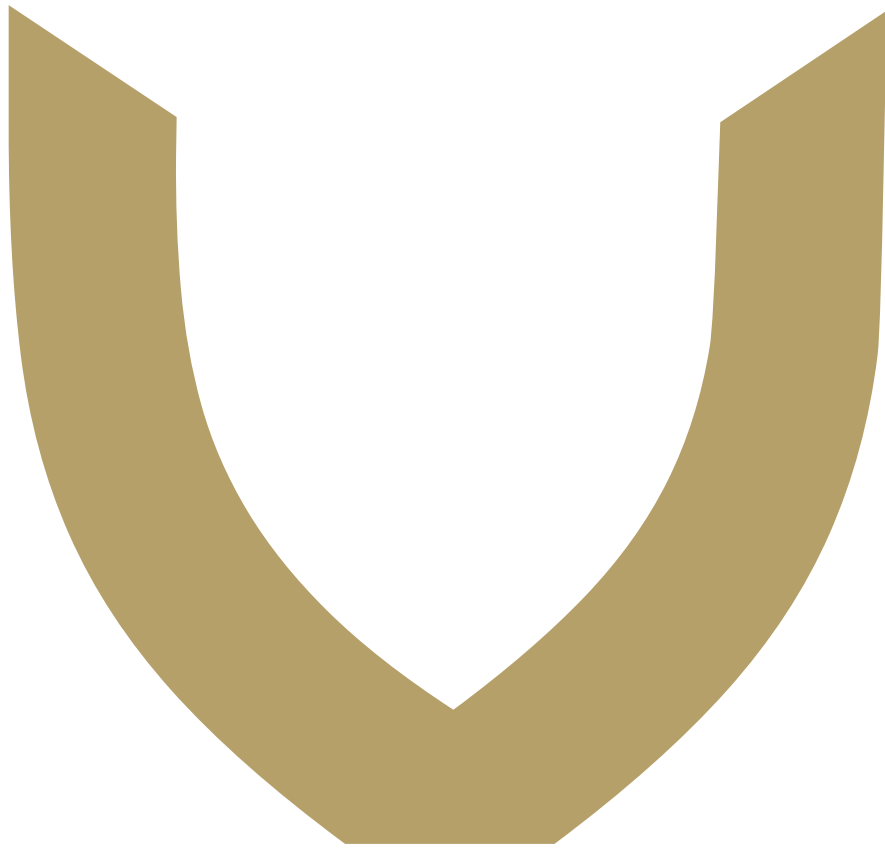

VIKETORY

Freedom is Victory