

TEKA

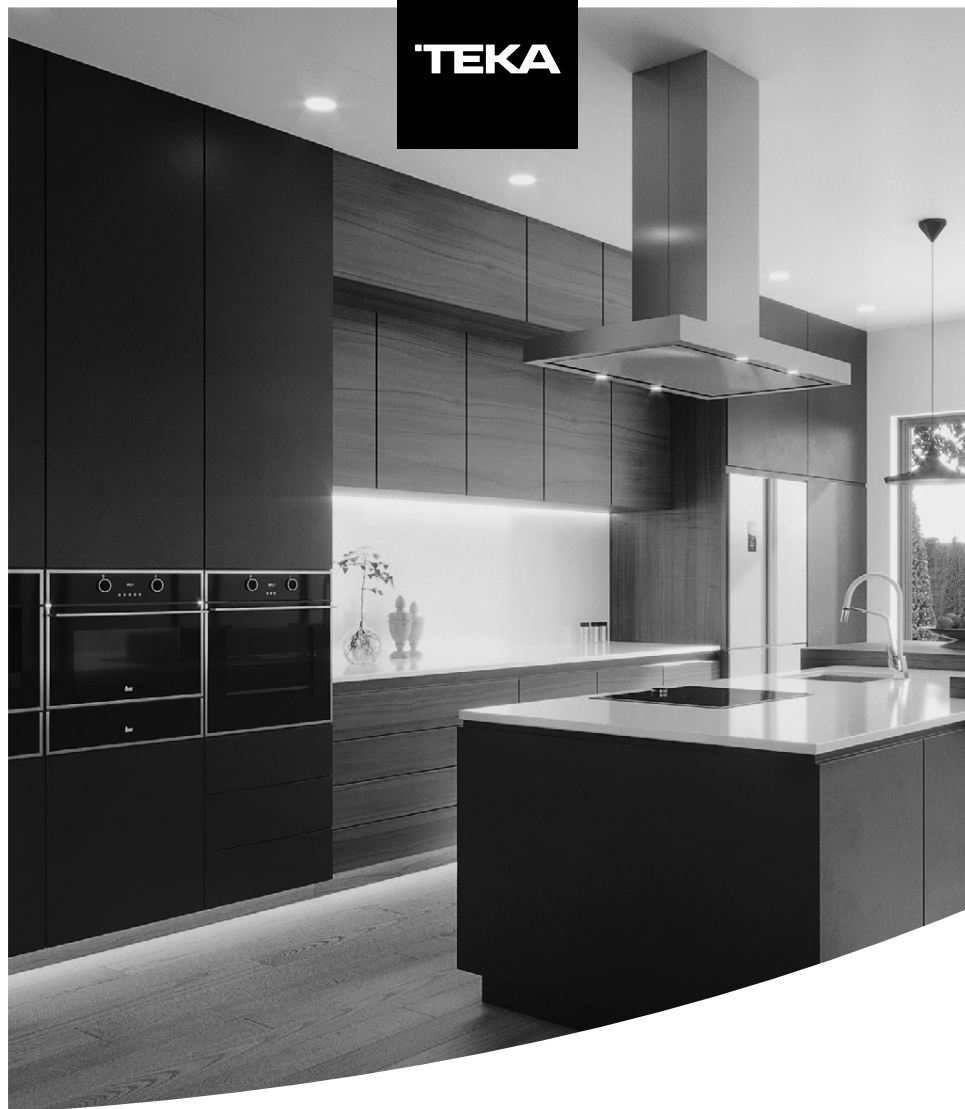

User Manual
CLC Models

IT

www.teka.com

INDICE

INTRODUZIONE..... 3

Simbologia utilizzata nelle presenti istruzioni.....	3
Lettere tra parentesi.....	3
Problemi e riparazioni.....	3

SICUREZZA..... 3

Avvertenze fondamentali per la sicurezza ..	3
Uso conforme alla destinazione	5
Istruzioni per l'uso	5

DESCRIZIONE DELL'APPARECCHIO . 5

Descrizione dell'apparecchio	5
Descrizione del pannello di controllo	5

OPERAZIONI PRELIMINARI..... 6

Controllo del trasporto.....	6
Installazione dell'apparecchio	6
Collegamento dell'apparecchio	6

ILLUMINAZIONE AUTOMATICA DEL VASSOIO POGGIATAZZE 6

INSTALLAZIONE AD INCASSO 7

PRIMA MESSA IN FUNZIONE DELL'APPARECCHIO 9

Installazione del filtro.....	9
Sostituzione del filtro.....	10
Rimozione del filtro.....	10

ACCENSIONE E PRERISCALDAMENTO 10

PREPARAZIONE DEL CAFFÈ (UTILIZZANDO IL CAFFÈ IN CHICCHI) 11

MODIFICA DELLA QUANTITÀ DI CAFFÈ IN TAZZA..... 12

REGOLAZIONE DEL MACINACAFFÈ 12

PREPARAZIONE DEL CAFFÈ ESPRESSO CON IL CAFFÈ PRE-MACINATO (AL POSTO DEI CHICCHI)

..... 13

EROGAZIONE DI ACQUA CALDA 13

PREPARAZIONE DEL CAPPUCCINO (UTILIZZANDO LA FUNZIONE VAPORE) 13

PULIZIA E MANUTENZIONE 14

Pulizia della macchina.....	14
Pulizia del contenitore di fondi di caffè	15
Pulizia della vaschetta raccogliocce	15
Pulizia del serbatoio acqua	15
Pulizia dei beccucci erogatore	15
Pulizia dell'imbuto per l'introduzione del caffè pre-macinato.....	15
Pulizia dell'interno della macchina	15
Pulizia dell'infusore.....	15

MODIFICA E IMPOSTAZIONE DEI PARAMETRI DEL MENU' 16

Impostazione dell'orologio.....	16
Impostazione dell'ora di accensione automatica.....	17
Decalcificazione	17
Modifica della temperatura del caffè	18
Modifica della durata dell'accensione	18
Programmazione della durezza dell'acqua	18
Ritorno alle impostazioni di fabbrica (reset).....	19

MODIFICA DELLA LINGUA 19

SPEGNIMENTO DELL'APPARECCHIO 19

DATI TECNICI 19

SMALTIMENTO 19

MESSAGGI VISUALIZZATI SUL DISPLAY 20

RISOLUZIONE DEI PROBLEMI..... 22

RICETTE 24

INTRODUZIONE

Grazie per aver scelto la macchina automatica per caffè e cappuccino. Vi auguriamo buon divertimento con il vostro nuovo apparecchio. Prendetevi un paio di minuti per leggere le presenti istruzioni per l'uso. Eviterete così di incorrere in pericoli o di danneggiare la macchina.

Simbologia utilizzata nelle presenti istruzioni

Le avvertenze importanti recano questi simboli. È assolutamente necessario osservare queste avvertenze. Errori nell'osservanza delle indicazioni riportate, possono provocare scosse elettriche, gravi lesioni, scottature, incendi, o danni all'apparecchio.



Pericolo!

La mancata osservanza può essere o è causa di lesioni da scossa elettrica con pericolo per la vita.



Attenzione!

La mancata osservanza può essere o è causa di lesioni o di danni all'apparecchio.



Pericolo Scottature!

La mancata osservanza può essere o è causa di scottature o di ustioni.



Nota Bene:

Questo simbolo evidenzia consigli ed informazioni importanti per l'utente.

Lettere tra parentesi

Le lettere tra parentesi corrispondono alla legenda riportata nella Descrizione dell'apparecchio.

Problemi e riparazioni

In caso di problemi, cercare prima di tutto di risolverli seguendo le avvertenze riportate nei paragrafi "Messaggi visualizzati sul display" e "Risoluzione dei problemi". Se queste risultassero inefficaci o per ulteriori chiarimenti, si consiglia consultare l'assistenza clienti telefonando al numero indicato nel foglio "assistenza clienti". Se il Vostro paese non è tra quelli elencati nel foglio, telefonare al numero indicato nella garanzia. Per eventuali ri-

parazioni, rivolgersi esclusivamente all'Assistenza Tecnica. Gli indirizzi sono riportati nel certificato di garanzia allegato alla macchina.

SICUREZZA

Avvertenze fondamentali per la sicurezza

L'apparecchio non può essere utilizzato da persone (incluso i bambini) con ridotte capacità fisiche, sensoriali o mentali o con mancanza di esperienza e di conoscenza, a meno che non siano sorvegliati o istruiti all'utilizzo in sicurezza dell'apparecchio da una persona responsabile per la loro sicurezza.

I bambini devono essere sorvegliati per assicurarsi che non giochino con l'apparecchio.

Uso conforme alla destinazione: questo apparecchio è costruito per la preparazione di bevande a base di caffè, latte ed acqua calda. Ogni altro uso è da considerarsi improprio e quindi pericoloso. Il costruttore non risponde per danni derivanti da un uso improprio dell'apparecchio.

La superficie dell'elemento riscaldante è soggetta a calore residuo dopo l'uso e le parti esterne dell'apparecchio possono rimanere calde per alcuni minuti, a seconda dell'utilizzo.

Procedere ad una pulizia accurata di tutti i componenti, prestando particolare attenzione alle parti a contatto con il caffè ed il latte.

La pulizia e la manutenzione destinata ad essere effettuata dall'utilizzatore non deve

essere effettuata da bambini senza sorveglianza.

Per la pulizia non immergere mai la macchina nell'acqua.

ATTENZIONE: per la pulizia dell'apparecchio non utilizzare detergenti alcalini che potrebbero danneggiarlo: utilizzare un panno morbido e, quando previsto, detergente neutro.

Questo apparecchio è destinato esclusivamente all'uso domestico. Non è previsto l'uso in: ambienti adibiti a cucina per il personale di negozi, uffici e altre aree di lavoro, agriturismi, hotel, motel e altre strutture ricettive, affitta camere.

In caso di danni alla spina o al cavo di alimentazione, farli sostituire esclusivamente dall'Assistenza Tecnica, in modo da prevenire ogni rischio.

Macchine con cavo removibile: evitare schizzi d'acqua sul connettore del cavo alimentazione o sulla rispettiva sede sul retro dell'apparecchio.

ATTENZIONE: Per i modelli che presentano delle superfici in vetro, non utilizzare l'apparecchio se tale superficie è incrinata.

SOLO PER MERCATI EUROPEI:

Questo apparecchio può essere utilizzato da bambini di età da 8 anni in su se sotto sorveglianza oppure se hanno ricevuto delle istruzioni riguardanti l'utilizzo dell'apparecchio in sicurezza e se capiscono i pericoli implicati. Le operazioni di pulizia e di manutenzione da parte dell'utilizzatore non devono essere effettuate dai

bambini a meno che non abbiano un'età superiore 8 anni e operino sotto sorveglianza. Tenere l'apparecchio e il suo cavo fuori dalla portata dei bambini con età inferiore agli 8 anni.

L'apparecchio può essere utilizzato da persone con ridotte capacità fisiche, sensoriali o mentali o con mancanza di esperienza e di conoscenza se hanno una sorveglianza oppure se hanno ricevuto delle istruzioni a riguardo dell'uso in sicurezza dell'apparecchio e capiscono i pericoli implicati.

I bambini non devono giocare con l'apparecchio.

Scollegare sempre l'apparecchio dall'alimentazione se lasciato incustodito e prima di montarlo, smontarlo o pulirlo.



Le superfici che riportano questo simbolo diventano calde durante l'utilizzo (il simbolo è presente solo in alcuni modelli).



Pericolo! Poiché l'apparecchio funziona a corrente elettrica, non si può escludere che generi scosse elettriche. Attenersi quindi alle seguenti avvertenze di sicurezza:

- Non toccare l'apparecchio con le mani bagnate.
- Non toccare la spina con le mani bagnate.
- Assicurarsi che la presa di corrente utilizzata sia sempre liberamente accessibile, perché solo così si potrà staccare la spina all'occorrenza.
- Se si vuole staccare la spina dalla presa, agire direttamente sulla spina. Non tirare mai il cavo perché potrebbe danneggiarsi.
- Per scollegare completamente l'apparecchio, premere l'interruttore generale (A23), posto sul fianco dell'apparecchio, in pos. 0.
- In caso di guasti all'apparecchio, non tentare di ripararli. Spegnerne l'apparecchio utilizzando l'in-

terrottore generale (A23), staccare la spina dalla presa e rivolgersi all'Assistenza Tecnica.



Attenzione! Conservare il materiale dell'imballaggio (sacchetti di plastica, polistirolo espanso) fuori dalla portata dei bambini.

Rischio soffocamento: l'apparecchio potrebbe contenere parti piccole. Durante le operazioni di pulizia e manutenzione, alcune di queste parti potrebbero essere smontate. Maneggiare con cura e tenere lontano dai bambini le piccole parti.



Pericolo Scottature! Questo apparecchio produce acqua calda e quando è in funzione può formarsi del vapore acqueo. Prestare attenzione di non venire in contatto con spruzzi d'acqua o vapore caldo. Quando si utilizza l'elettrodomestico, non toccare le superfici calde. Utilizzare le manopole o le maniglie.



Attenzione! Non aggrapparsi alla macchina da caffè quando è stata estratta dal mobile. Non posare sull'elettrodomestico oggetti contenenti liquidi, materiali infiammabili o corrosivi, utilizzare il porta accessori per contenere gli accessori necessari alla preparazione del caffè (per esempio il misurino). Non posare sull'elettrodomestico oggetti grandi che possano bloccarne il movimento oppure oggetti instabili. Evitare che i bambini e animali stazionino in prossimità dell'apparecchio quando questo è estratto dal mobile. Evitare di lasciare la macchina estratta dal mobile quando questa è in funzione.

Evitare di lasciare la macchina estratta dal mobile quando non serve. Installare la macchina seguendo le indicazioni come da libretto, per garantire la perfetta tenuta durante l'estrazione dal mobile.



Attenzione! Mai procedere con la preparazione di bevande, acqua calda, vapore quando l'apparecchio è estratto: attendere sempre che l'apparecchio sia inattivo prima di estrarlo. **La mancata osservazione di questa avvertenza potrebbe provocare danni all'apparecchio!**

Uso conforme alla destinazione

Questo apparecchio è costruito per la preparazione del caffè e per riscaldare bevande. Ogni altro uso è da considerarsi improprio. Questo apparecchio non è adatto per uso commerciale. Il costruttore non risponde per

danni derivanti da un uso improprio dell'apparecchio. Questo apparecchio può essere installato in combinazione con un forno ad incasso se quest'ultimo è dotato di ventilatore di raffreddamento sulla parte posteriore (potenza massima del forno 3kW).

Istruzioni per l'uso

Leggere attentamente queste istruzioni prima di utilizzare l'apparecchio.

- Conservare accuratamente queste istruzioni. Quando l'apparecchio venga ceduto ad altre persone, consegnare loro anche queste istruzioni per l'uso.
- Il mancato rispetto di queste istruzioni può essere fonte di lesioni e di danni all'apparecchio. Il costruttore non risponde per danni derivanti dal mancato rispetto di queste istruzioni per l'uso.

DESCRIZIONE DELL'APPARECCHIO

Descrizione dell'apparecchio







(pag. 3 - A)

- A1. Vassoio poggia tazze
- A2. Sportello di servizio
- A3. Convogliatore caffè
- A4. Contenitore per i fondi di caffè
- A5. Infusore
- A6. Luci
- A7. Manopola accensione/stand-by
- A8. Pannello di controllo
- A9. Manopola selezione funzione vapore
- A10. Cappuccinatore estraibile
- A11. Ugello cappuccinatore
- A12. Serbatoio dell'acqua
- A13. Erogatore di caffè (regolabile in altezza)
- A14. Vaschetta raccogli gocce
- A15. Coperchio del contenitore per i chicchi
- A16. Contenitore per chicchi
- A17. Manopola regolazione grado di macinatura
- A18. Sportello per imbuto caffè pre-macinato
- A19. Misurino
- A20. Alloggio misurino
- A21. Imbuto per l'introduzione caffè pre-macinato
- A22. Cavo di alimentazione
- A23. Interruttore generale ON/OFF
- A24. Vaschetta portaoggetti
- A25. Filtro addolcitore (se previsto)

Descrizione del pannello di controllo

(pag. 3 - B)

Alcuni tasti del pannello hanno una doppia funzione: questa viene segnalata tra parentesi, all'interno della descrizione.

- B1. Display: guida l'utente nell'utilizzo dell'apparecchio.
- B2. Tasto  per selezionare il gusto del caffè
- B3. Tasto  per erogare una oppure due tazze di caffè ristretto
- B4. Tasto  per erogare una oppure due tazze di caffè normale
- B5. Tasto  per erogare una oppure due tazze di caffè lungo
- B6. Tasto MENU per attivare oppure disattivare la modalità di impostazione dei parametri del menù
- B7. Tasto  per selezionare caffè pre-macinato (Quando si accede al MENU: tasto "NEXT", si preme per visualizzare il successivo parametro del menù).
- B8. Tasto  risciacquo: esegue un breve risciacquo per riscaldare il gruppo infusore (Quando si accede al MENU: tasto "CHANGE", si preme per modificare i parametri del menù).
- B9. Tasto  per erogare acqua calda o conferma (Quando si accede al MENU: tasto OK, si preme per confermare i parametri del menù).

OPERAZIONI PRELIMINARI

Controllo del trasporto

Dopo aver tolto l'imballaggio, assicurarsi dell'integrità dell'apparecchio e della presenza di tutti gli accessori. Non utilizzare l'apparecchio in presenza di danni evidenti. Rivolgersi all'Assistenza Tecnica.

Installazione dell'apparecchio



Attenzione! Quando si installa l'apparecchio si devono osservare le seguenti avvertenze di sicurezza:

- L'installazione deve essere effettuata da un tecnico qualificato secondo le norme locali in vigore

(vedi par. "Installazione ad incasso").

- Gli elementi dell'imballaggio (sacchetti in plastica, poliestere, ecc.) non devono essere lasciati alla portata dei bambini in quanto potenzialmente pericolosi.
- Non installare mai l'elettrodomestico in ambienti in cui la temperatura possa arrivare a 0 °C o a valori inferiori (l'eventuale congelamento dell'acqua può danneggiare l'elettrodomestico).
- È consigliabile personalizzare al più presto i valori di durezza dell'acqua seguendo le istruzioni di cui al cap. "Programmazione della durezza dell'acqua".

Collegamento dell'apparecchio



Pericolo! Assicurarsi che la tensione della rete elettrica corrisponda a quella indicata nella targa dati. Collegare l'apparecchio solo ad una presa di corrente installata a regola d'arte avente una portata minima di 10A e dotata di efficiente messa a terra. In caso di incompatibilità tra la presa e la spina dell'apparecchio, fare sostituire la presa con un'altra di tipo adatto, da personale qualificato. Per il rispetto delle direttive in materia di sicurezza, durante l'installazione occorre utilizzare un interruttore onnipolare con una distanza minima tra i contatti di 3 mm. Non usare prese multiple o prolunghe. Per imparare a far funzionare l'elettrodomestico in modo corretto avere cura, al primo utilizzo, di seguire le istruzioni dettagliate fornite nei paragrafi seguenti.



Attenzione! I dispositivi di disconnessione devono essere previsti nella rete di alimentazione conforme alle regole di installazioni nazionali.

ILLUMINAZIONE AUTOMATICA DEL VASSOIO POGGIATAZZE

All'accensione dell'apparecchio le luci (A6) illuminano automaticamente l'erogatore ed il vassoio poggiatezze. Le luci rimarranno accese fino allo spegnimento dell'apparecchio. Durante l'erogazione di caffè, vapore e acqua calda, si accende la ventola di raffreddamento. Una volta terminata la funzione, l'apparecchio mantiene accesa la ventola di raffreddamento che evita la formazione di condensa all'interno del mobile: dopo

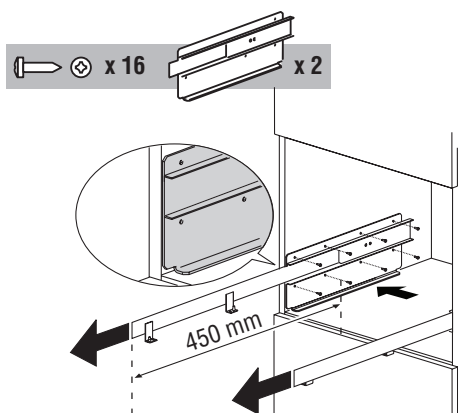

Posizionare le guide sulle superfici laterali del mobile, come mostrato in figura. Fissare le guide con le apposite viti, poi estrarle completamente. Nel caso in cui la macchina da caffè sia installata sopra un "Cassetto scaldavivande" (max 500 W) utilizzare la superficie superiore di quest'ultimo come riferimento per il posizionamento delle guide. In tal caso non sarà presente il ripiano di appoggio.

norme locali in vigore. La presa elettrica deve essere raggiungibile.

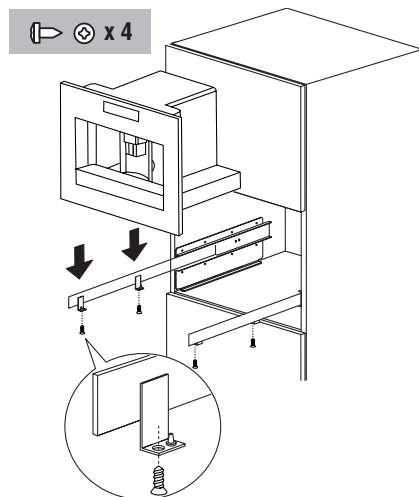

Collocare l'elettrodomestico sulle guide assicurandosi che i perni siano ben inseriti nelle apposite sedi nel fissarlo con le viti in dotazione.

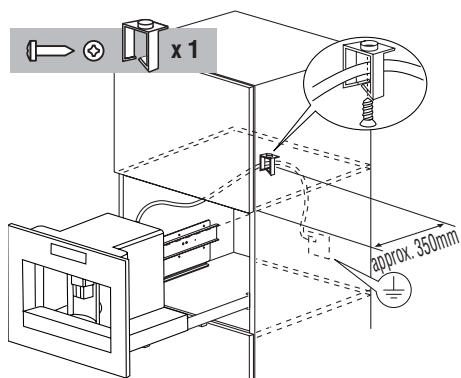

Fissare il cavo di alimentazione con l'apposita clip, per evitare che il cavo s'impigli all'estrazione o all'inserimento dell'elettrodomestico. Il cavo di alimentazione deve essere lungo quanto basta da permettere l'estrazione dell'apparecchio dal mobile durante la fase di riempimento del serbatoio chicchi caffè. La messa a terra è obbligatoria a termini di legge. Il collegamento elettrico deve essere effettuato da un tecnico qualificato secondo le istruzioni del fabbricante e secondo le

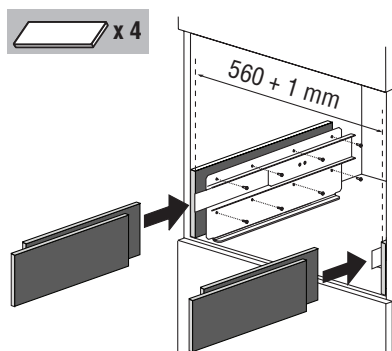

In caso di correzioni dell'allineamento dell'apparecchio, posizionare gli spaziatori in dotazione sotto o ai lati del supporto.

Il pannello di fissaggio delle guide deve avere uno spessore adeguato alle viti di fissaggio, date in dotazione.

Il materiale del pannello deve essere adeguato al peso della macchina di circa 25kg.

PRIMA MESSA IN FUNZIONE DELL'APPARECCHIO

- La macchina è stata controllata in fabbrica utilizzando del caffè per cui è del tutto normale trovare qualche traccia di caffè nel macinino. È garantito comunque che questa macchina è nuova.
 - Si consiglia di personalizzare al più presto la durezza dell'acqua seguendo la procedura descritta nel cap. "Programmazione della durezza acqua".
1. Collegare l'apparecchio alla rete elettrica e premere l'interruttore generale ON/OFF (A23). E' necessario selezionare la lingua desiderata:
 2. Per impostare la lingua italiana attendere che il display visualizzi il messaggio: "PREMERE OK PER INSTALLARE ITALIANO". Mentre il messaggio è visualizzato, premere per almeno 3 secondi il tasto OK (B9) (fig. 1) fino a quando appare il messaggio "ITALIANO INSTALLATO". Dopodiché la macchina visualizza in italiano il messaggio di impostazione avvenuta. Se per errore si seleziona una lingua non desiderata, seguire le indicazioni descritte nel cap. "Modifica della lingua" per scegliere quella giusta.
Procedere quindi seguendo le istruzioni indicate dall'apparecchio stesso:
 3. Dopo 5 secondi, la macchina visualizza "RIEMPIRE SERBATOIO": per riempire il serbatoio acqua, estrarlo (fig. 2), sciacquarlo e riempirlo con acqua fresca. Reinserire il serbatoio spingendolo a fondo.
 4. Posizionare poi una tazza sotto il cappuccinatore (fig. 3). La macchina visualizza ora il messaggio: "ACQUA CALDA PREMERE OK". Premere il tasto OK (B9) (fig. 1) e dopo pochi secondi, un po' di acqua fuoriesce dal cappuccinatore (La fuoriuscita di acqua si interrompe automaticamente).
 5. La macchina visualizza, ora, il messaggio: "SPEGNIMENTO IN CORSO ATTENDERE PREGO" e si spegne.
 6. Estrarre l'elettrodomestico tirandolo verso l'esterno, avendo cura di utilizzare le apposite

maniglie (fig. 4); aprire il coperchio e riempire il contenitore di caffè in grani, dopodiché chiudere il coperchio e spingere l'elettrodomestico verso l'interno.



Attenzione! Per evitare mal funzionamenti, non introdurre mai caffè pre-macinato, caffè liofilizzato, chicchi caramellati nonché oggetti che possono danneggiare la macchina.

Ora la macchina da caffè è pronta per il normale utilizzo.



Nota Bene: Al primo utilizzo è necessario fare 4-5 caffè e 4-5 cappuccini prima che la macchina cominci a dare un risultato soddisfacente.



Nota Bene: Ad ogni accensione utilizzando l'interruttore generale ON/OFF (A23) l'elettrodomestico avvierà una funzione di "AUTODIAGNOSI" per poi spegnersi, per accenderlo nuovamente ruotare la manopola  (A7) (a destra o a sinistra) (fig. 5).

Installazione del filtro

Alcuni modelli hanno in dotazione il filtro addolcitore che aiuta a migliorare la qualità dell'acqua utilizzata, garantendo nel contempo una vita più lunga all'apparecchio. Per installarlo, procedere nel seguente modo:

1. Togliere il filtro dalla confezione (A25).
2. Scorrere il cursore del datario (vedi fig. 28) affinché siano visualizzati i mesi di utilizzo.



Nota Bene: Il filtro ha durata pari a due mesi se l'apparecchio è stato utilizzato normalmente, se invece la macchina rimane inutilizzata con il filtro installato, ha durata pari a 3 settimane al massimo.

3. Inserire il filtro nel serbatoio acqua (A12) e premerlo finché tocchi il fondo del serbatoio stesso (vedi figura 28).
4. Riempire il serbatoio e inserirlo nella macchina.
5. Ruotare verso l'esterno il cappuccinatore (A10) e posizionarvi sotto un contenitore (capacità: min. 100ml).



Nota Bene: Nel momento in cui si installa il filtro, è necessario segnalare la presenza all'apparecchio.

6. Premere il tasto MENU' (B6) per entrare nel menù;
7. Premere il tasto NEXT (B7) finché appare sul display la scritta "INSTALLA FILTRO".
8. Premere il tasto OK (B9).
9. Il display visualizza la scritta "ACQUA CALDA PREMERE OK".
10. Premere il tasto OK (B9): l'apparecchio inizia l'erogazione di acqua calda ed il display visualizza la scritta "ATTENDERE PREGO". Una volta completata l'erogazione, l'apparecchio torna automaticamente in "PRONTA ALL'USO".

Sostituzione del filtro ("Azzeramento filtro")

Quando il display visualizza "SOSTITUIRE FILTRO", o quando sono trascorsi i due mesi di durata (vedi datario), è necessario procedere alla sostituzione del filtro:

1. Estrarre il filtro esaurito.
2. Togliere il nuovo filtro dalla confezione.
3. Scorrere il cursore del datario (vedi fig. 28) affinché siano visualizzati i mesi di utilizzo (il filtro ha durata pari a due mesi).
4. Inserire il filtro nel serbatoio acqua e premere finché tocchi il fondo del serbatoio stesso (vedi figura 28).
5. Riempire il serbatoio e inserirlo nella macchina;
6. Ruotare verso l'esterno il cappuccinatore e posizionarvi sotto un contenitore (capacità: min. 100ml).
7. Premere il tasto MENU' (B6) per entrare nel menù.
8. Premere il tasto NEXT (B7) finché appare sul display la scritta "AZZERAMENTO FILTRO NO".
9. Premere il tasto CHANGE (B8), sul display compare la scritta "AZZERAMENTO FILTRO SI".
10. Premere il tasto OK (B9) per confermare.
11. Il display visualizza "ACQUA CALDA PREMERE OK".

12. Premere nuovamente il tasto OK (B9): l'apparecchio inizia l'erogazione di acqua calda ed il display visualizza la scritta "ATTENDERE PREGO". Una volta completata l'erogazione, l'apparecchio torna automaticamente in "PRONTA ALL'USO".

Rimozione del filtro

Se si desidera utilizzare l'apparecchio senza il filtro, è necessario rimuoverlo e segnalare la rimozione; procedere come segue:

1. Premere il tasto MENU' (B6) per entrare nel menù.
2. Premere il tasto NEXT (B7) finché appare sul display la scritta "DISINSTALLA FILTRO".
3. Premere il tasto OK (B9).
L'apparecchio torna automaticamente in "PRONTA ALL'USO".

ACCENSIONE E PRERISCALDAMENTO





Ogni volta che si accende l'apparecchio, viene eseguito automaticamente un ciclo di preriscaldamento e di risciacquo che non può essere interrotto. L'apparecchio è pronto all'uso solo dopo l'esecuzione di questo ciclo.



Pericolo scottature! Durante il risciacquo, dai beccucci dell'erogatore del caffè fuoriesce un po' di acqua calda. Prestare attenzione a non venire in contatto con spruzzi d'acqua.

Per accendere l'apparecchio, ruotare la manopola ① (A7) (a destra o a sinistra) (fig. 5): sul display compare il messaggio "RISCALDAMENTO ATTENDERE PREGO". Una volta completato il riscaldamento, l'apparecchio mostra un altro messaggio: "RISCIACQUO ATTENDERE PREGO"; in questo modo, oltre a riscaldare la caldaia, l'apparecchio procede a far scorrere l'acqua calda nei condotti interni perché anch'essi si riscaldino. L'apparecchio è in temperatura quando sul display compare il messaggio "PRONTA ALL'USO GUSTO NORMALE".

PREPARAZIONE DEL CAFFÈ (UTILIZZANDO IL CAFFÈ IN CHICCHI)

1. La macchina è impostata in fabbrica per erogare caffè con gusto normale. È possibile richiedere caffè con gusto extra-leggero, leggero, forte, oppure extra-forte. Per scegliere il gusto desiderato, premere il tasto  (B2) (fig. 6): il gusto desiderato del caffè è visualizzato sul display.
2. Mettere sotto i beccucci dell'erogatore una tazza se si vuole 1 caffè (fig. 7) oppure 2 tazze per 2 caffè (fig. 8). Per ottenere una migliore crema, avvicinare il più possibile l'erogatore caffè alle tazze abbassandolo (fig. 9).
3. Premere il tasto  (B3) se si desidera un caffè ristretto oppure il tasto  (B4) per un caffè normale oppure il tasto  (B5) per un caffè lungo (fig. 10). Se, invece, si desidera fare 2 caffè premere il tasto due volte (entro 2 secondi). Se si desidera modificare la quantità di caffè che la macchina eroga automaticamente nella tazza, procedere come descritto nel capitolo successivo. (A questo punto la macchina macina i chicchi ed esegue l'erogazione nella tazza. Una volta ottenuta la quantità di caffè pre-impostata, la macchina ferma l'erogazione automaticamente e provvede all'espulsione della pasticca esausta di caffè nel contenitore dei fondi).
4. Dopo qualche secondo, la macchina visualizza nuovamente il messaggio di pronta per l'uso e si può richiedere un altro caffè.
5. Per spegnere la macchina, ruotare la manopola  (A7) (a destra o a sinistra) (fig. 5) (Prima di spegnersi, la macchina esegue automaticamente un risciacquo: un po' di acqua calda fuoriesce dai beccucci ed è raccolta nella vaschetta raccogliacqua sottostante. Fate attenzione a non scottarvi).



NOTA 1: Se il caffè fuoriesce a gocce oppure non esce del tutto, è necessario ruotare la manopola di regolazione macinatura (A17) (fig. 11) di uno scatto in senso orario (vedi cap. "Regolazione del macinacaffè"). Procedere di uno scatto alla volta



fino ad ottenere un'erogazione soddisfacente.

NOTA 2: Se il caffè fuoriesce troppo velocemente e la crema non è soddisfacente, ruotare la manopola di regolazione macinatura (A17) (fig. 11) di uno scatto in senso antiorario (vedi cap. "Regolazione del macinacaffè"). Attenzione a non ruotare troppo la manopola di regolazione macinatura altrimenti quando si richiedono 2 caffè, l'erogazione può avvenire a gocce.

NOTA 3: Consigli per ottenere il caffè più caldo:

- Se, appena accesa la macchina, si richiede una tazza di caffè corto (inferiore a 60cc), usare l'acqua calda del risciacquo per pre-riscaldare le tazze. Se invece dall'ultimo caffè fatto, sono trascorsi più di 2/3 minuti, prima di richiedere un altro caffè è necessario pre-riscaldare l'infusore premendo il tasto  (B8) (fig. 12). Lasciare poi defluire l'acqua nella vaschetta raccogliacqua sottostante, oppure utilizzare questa acqua per riempire (e poi svuotare) la tazzina che si utilizzerà poi per il caffè in modo da pre-riscaldarla.
- Non utilizzare tazzine troppo spesse altrimenti assorbono troppo calore, a meno che non siano pre-riscaldate.
- Utilizzare tazzine preventivamente riscaldate risciacquandole con dell'acqua calda.

NOTA 4: Mentre la macchina sta facendo il caffè, l'erogazione può essere fermata in qualsiasi momento premendo il tasto  (B3) oppure  (B4) oppure  (B5) precedentemente selezionato.

NOTA 5: Appena terminata l'erogazione, se si vuole aumentare la quantità di caffè nella tazza, è sufficiente tenere premuto il tasto  oppure  oppure  precedentemente selezionato fino ad ottenere la quantità desiderata (questa operazione deve essere eseguita entro 3 secondi dal termine dell'erogazione).

NOTA 6: quando il display visualizza il messaggio: "RIEMPIRE SERBATOIO" è necessario riempire il serbatoio dell'acqua altrimenti la macchina non eroga il caffè. (È normale che, quando il messaggio è visualizzato, ci sia ancora un po' di acqua nel serbatoio).

NOTA 7: la macchina dopo ogni 14 caffè singoli (o 7 doppi), visualizza il messaggio: "SVUOTARE

CONTENITORE FONDI!” avvertendo che il contenitore fondi è pieno ed è necessario svuotarlo e pulirlo. Finché non si pulisce il contenitore dei fondi, il precedente messaggio rimane visualizzato e la macchina non può fare il caffè. L'apparecchio segnala la necessità di svuotare il contenitore anche se non è pieno qualora siano trascorse 72 ore dalla prima erogazione eseguita (perché il conteggio delle 72 ore sia eseguito correttamente, la macchina non deve essere mai spenta con l'interruttore generale in posizione 0).

Per eseguire la pulizia aprire lo sportello di servizio sulla parte anteriore tirando l'erogatore (A13) (fig. 13), estrarre quindi la vaschetta raccogli-gocce (A14) (fig. 14), svuotarla e pulirla.

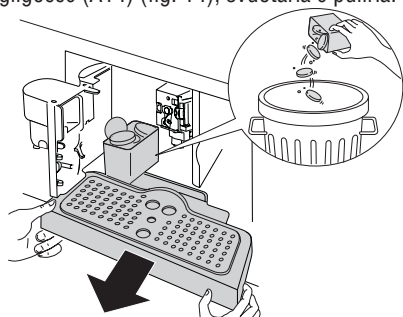

Nel momento in cui si effettua la pulizia, **estrarre sempre completamente il vassoio raccogli-gocce**, per evitare che cada quando si estrae il contenitore dei fondi. Svuotare e pulire accuratamente il contenitore dei fondi avendo cura di rimuovere tutti i residui che possono essere depositati sul fondo.

! **Attenzione!** quando si estrae la vaschetta raccogli-gocce è **OBBLIGATORIO** svuotare sempre il contenitore fondi caffè anche se è riempito poco. Se questa operazione non è effettuata può succedere che, quando si fanno i caffè successivi, il contenitore fondi si riempia più del previsto e che la macchina si intasi.

NOTA 8: mentre la macchina sta erogando caffè, non si deve mai estrarre il serbatoio dell'acqua. Infatti se questo venisse estratto, la macchina poi non riesce più a fare il caffè e visualizza il messaggio: "MACINATO TROPPO FINE REGOLARE MACININO E PREMERE OK". Per riavviare la

macchina premere il tasto OK (B9) e far defluire l'acqua dal cappuccinatore per qualche secondo.

MODIFICA DELLA QUANTITÀ DI CAFFÈ IN TAZZA

La macchina è stata pre-impostata in fabbrica per erogare automaticamente le seguenti tipologie di caffè:

- Caffè ristretto, se si preme il tasto ☕ (B3).
 - Caffè normale, se si preme il tasto ☕ (B4).
 - Caffè lungo, se si preme il tasto ☕ (B5).
- Se si desidera modificare queste quantità, procedere nel seguente modo:
- Premere per almeno 3 secondi e poi rilasciare, il tasto ☕ (oppure ☕ oppure ☕) di cui si desidera modificare la quantità fino a quando il display visualizza il messaggio "PROGRAM. QUANTITÀ" e la macchina inizia ad erogare il caffè.
 - Appena il caffè nella tazza raggiunge il livello desiderato, premere un'altra volta lo stesso tasto per memorizzare la nuova quantità.

A questo punto la macchina è riprogrammata secondo le nuove impostazioni e sul display compare la scritta "PRONTA ALL'USO":

REGOLAZIONE DEL MACINA CAFFÈ

Il macinacaffè non deve essere regolato, almeno inizialmente, perché è già stato preimpostato in fabbrica in modo da ottenere una corretta erogazione del caffè. Tuttavia se dopo aver fatto i primi caffè, l'erogazione dovesse risultare troppo veloce o troppo lenta (a gocce), è necessario effettuare una correzione con la manopola di regolazione del grado di macinatura (A17) (fig. 11).

! **Attenzione!** La manopola di regolazione deve essere ruotata solo mentre il macinacaffè è in funzione.

Per ottenere un'erogazione del caffè più lenta e migliorare l'aspetto della crema, girare di uno scatto in senso antiorario (=caffè macinato più fine).

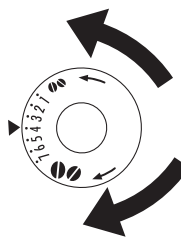





Per ottenere un'erogazione del caffè più veloce (non a gocce), girare di uno scatto in senso orario (=caffè macinato più grosso).

(La macchina è stata controllata in fabbrica utilizzando del caffè per cui è del

tutto normale trovare qualche traccia di caffè nel macinino. È garantito comunque che questa macchina è nuova).

PREPARAZIONE DEL CAFFÈ ESPRESSO CON IL CAFFÈ PRE-MACINATO (AL POSTO DEI CHICCHI)

- Premere il tasto  (B7) (fig. 15) per selezionare la funzione caffè pre-macinato (così facendo si esclude il funzionamento del macinacaffè). La macchina visualizza il messaggio "PRONTA ALL'USO PRE-MACINATO".
- Estrarre l'apparecchio tirandolo verso l'esterno; avendo cura di utilizzare le apposite maniglie.
- Sollevare il coperchietto al centro, inserire nell'imbuto un misurino di caffè pre-macinato (fig. 16); spingere l'elettrodomestico verso l'interno e procedere poi come descritto nel cap. "Preparazione del caffè (utilizzando il caffè in chicchi)". NB: E' possibile eseguire un solo caffè alla volta, premendo un sola volta il tasto  (B3) oppure  (B4) oppure  (B5).
- Se, dopo aver fatto funzionare la macchina utilizzando caffè pre-macinato, si vuole ritornare a fare caffè utilizzando i chicchi, è necessario disattivare la funzione caffè pre-macinato ripremendo il tasto  (B2) (fig. 6) ed il macinacaffè viene riabilitato al funzionamento.

NOTA 1: Non introdurre mai il caffè pre-macinato a macchina spenta, per evitare che si disperda all'interno della macchina.

NOTA 2: Non inserire mai più di 1 misurino altri-

menti la macchina poi non farà il caffè e il pre-macinato andrà perso all'interno della macchina sporcandola oppure risulterà una erogazione a gocce.



NOTA 3: Per dosare la quantità di caffè da introdurre, utilizzare solo il misurino dato in dotazione.

NOTA 4: Inserire nell'imbuto solo caffè pre-macinato per macchine da caffè espresso: non inserire mai caffè in chicchi, caffè liofilizzato od altri materiali che possono danneggiare la macchina.

NOTA 5: Se versando più di un misurino di caffè pre-macinato l'imbuto si intasa, utilizzare un coltello per far scendere il caffè (fig. 17), quindi togliere e pulire l'infusore e la macchina come descritto nel cap. "Pulizia dell'infusore".

EROGAZIONE DI ACQUA CALDA

La macchina è stata pre-impostata in fabbrica per erogare automaticamente 200ml circa di acqua calda.

- Controllare sempre che la macchina sia pronta all'uso.
- Posizionare il cappuccinatore verso il centro e posizionarvi sotto un contenitore (fig. 3).
- Premere il tasto  (B9) (fig. 1). La macchina visualizza il messaggio "ACQUA CALDA PREMERE OK".
- Premere il tasto OK entro 5 secondi e l'acqua calda esce dal cappuccinatore riempiendo il contenitore sottostante (Si consiglia di erogare acqua calda per non più di 2 minuti di seguito). Per interrompere, premere il tasto  (B9). In ogni caso la macchina interrompe automaticamente l'erogazione una volta ottenuta la quantità di acqua calda pre-impostata.

PREPARAZIONE DEL CAPPUCCINO (UTILIZZANDO LA FUNZIONE VAPORE)

- Ruotare il cappuccinatore (A10) verso il centro (fig. 3).
- Prendere un contenitore e riempirlo di circa 100 grammi di latte per ogni cappuccino da

preparare e posizionarlo sotto il cappuccinatore. Scegliendo la dimensione del contenitore, considerare che il volume del latte raddoppia o triplica. Si raccomanda l'utilizzo di latte parzialmente scremato a temperatura frigorifero.

- Ruotare la manopola vapore (STEAM) (A9) (fig. 18) (a destra o a sinistra). Il display visualizza "VAPORE PREMERE OK".
- Premere il tasto OK (B9) entro 5 secondi (fig. 1).
- Per interrompere l'uscita di vapore ruotare la manopola vapore (STEAM) (A9).
- Immergere il cappuccinatore (A10) (nel recipiente contenente il latte (fig. 19), avendo cura di non immergere la linea in rilievo sul cappuccinatore (indicata dalla freccia nella figura 19). Il vapore esce dal cappuccinatore, donando al latte un aspetto cremoso e schiumoso. Per ottenere una schiuma più cremosa, immergere il cappuccinatore nel latte e ruotare il contenitore con movimenti lenti dal basso verso l'alto. (Si consiglia di erogare vapore per non più di 2 minuti di seguito).
- Una volta raggiunta la temperatura desiderata, interrompere l'emissione di vapore ruotando la manopola vapore (STEAM) (A9).
- Preparare il caffè come sopra descritto, utilizzando tazze sufficientemente grandi, riempiendole poi con il latte schiumato preparato precedentemente. Il cappuccino è pronto. Dolcificare a piacere e, se lo si desidera, spolverizzare la schiuma con un po' di cacao in polvere.

IMPORTANTE: pulire sempre il sistema cappuccino immediatamente dopo averlo utilizzato. Procedere come descritto di seguito:

- Ruotare la manopola vapore (STEAM) (A9), premere il tasto OK (B9) per rilasciare per alcuni secondi una piccola quantità di vapore. Ciò svuoterà l'erogatore vapore di ogni traccia residua di latte.

IMPORTANTE: a garanzia dell'igiene, si raccomanda di seguire questa procedura ad ogni preparazione di cappuccino per evitare ristagni nel circuito del latte.

- Attendere un paio di minuti affinché il cappuc-

cinatore si raffreddi poi, tenendo ferma con una mano la leva del cappuccinatore, svitare con l'altra il cappuccinatore stesso ruotandolo in senso orario ed estraendolo verso il basso (fig. 20).

- Estrarre l'ugello (A11) del cappuccinatore tirandolo verso il basso (fig. 21).
- Lavare il cappuccinatore e l'ugello con cura, in acqua calda.
- Accertarsi che i due fori illustrati nella figura 22 non siano otturati. Se necessario, pulirli con uno spillo.
- Riposizionare l'ugello inserendolo e ruotandolo energicamente verso l'alto nel cappuccinatore.
- Riposizionare il cappuccinatore spingendolo verso l'alto e ruotandolo in senso antiorario.

PULIZIA E MANUTENZIONE

Prima di eseguire qualsiasi operazione di pulizia, la macchina deve essere raffreddata e scollegata dalla rete elettrica. Non immergere mai la macchina nell'acqua: è un apparecchio elettrico. Per la pulizia della macchina non usare solventi o detersivi abrasivi. È sufficiente un panno umido e morbido. Tutti i componenti della macchina non devono essere MAI puliti in lavastoviglie.

Pulizia della macchina

Le seguenti parti della macchina devono essere pulite periodicamente:

- Contenitore dei fondi di caffè (A4).
- Vaschetta raccogli gocce (A14).
- Serbatoio dell'acqua (A12).
- Beccucci dell'erogatore caffè (A13), dell'ugello cappuccinatore (A11), del cappuccinatore (A10).
- Imbuto per introduzione del caffè pre-macinato (A21).
- L'interno della macchina, accessibile dopo aver aperto lo sportello di servizio (A2).
- L'infusore (A5).

Pulizia del contenitore dei fondi di caffè

Quando sul display compare la scritta “SVUOTARE CONTENITORE FONDI”, è necessario svuotarlo e pulirlo. Finchè non si pulisce il contenitore dei fondi, il precedente messaggio rimane visualizzato e la macchina non può fare il caffè. Per eseguire la pulizia:

- Aprire lo sportello di servizio (A2) sulla parte anteriore (fig. 13), estrarre quindi la vaschetta raccogliocce (A14) (fig. 14), svuotarla e pulirla.
- Svuotare e pulire accuratamente il contenitore dei fondi avendo cura di rimuovere tutti i residui che possono essere depositati sul fondo.



Attenzione! quando si estrae la vaschetta raccogliocce è **obbligatorio** svuotare sempre il contenitore fondi caffè anche se è riempito poco. Se questa operazione non è effettuata può succedere che, quando si fanno i caffè successivi, il contenitore fondi si riempia più del previsto e che la macchina si intasi.

Pulizia della vaschetta raccogli gocce



Attenzione! Se la vaschetta raccogli gocce non viene svuotata periodicamente, l'acqua può traboccare dal suo bordo e penetrare all'interno o a lato della macchina. Questo può danneggiare la macchina ed il mobile.

La vaschetta raccogliocce è provvista di un indicatore galleggiante (di colore rosso) del livello dell'acqua contenuta (fig. 24). Prima che questo indicatore cominci a sporgere dal vassoio poggiatezze, è necessario svuotare la vaschetta e pulirlo. Per rimuovere la vaschetta:

1. Aprire lo sportello di servizio (A2) (fig. 13).
2. Estrarre la vaschetta raccogli gocce (A14) ed il contenitore dei fondi di caffè (A4) (fig. 14).
3. Svuotare la vaschetta raccogli gocce ed il contenitore fondi (A4) e lavarli.
4. Reinserire la vaschetta raccogli gocce completa di contenitore dei fondi di caffè (A4).
5. Chiudere lo sportello di servizio.

Pulizia del serbatoio acqua

1. Pulire periodicamente (circa una volta al mese) il serbatoio acqua (A12) con un panno umido e un po' di detersivo delicato.
2. Sciacquare accuratamente il serbatoio acqua dopo averlo pulito per rimuovere tutti i residui di detersivo.
 - Riempire con acqua fresca e potabile.
 - Svuotare il serbatoio dell'acqua se l'apparecchio non viene usato per periodi prolungato (vacanze etc.) .
 - Sostituire acqua se apparecchio non viene utilizzato da più di due giorni.

Pulizia dei beccucci erogatore

1. Pulire i beccucci (A13) periodicamente, servendosi di una spugna o di un panno (fig. 25).
2. Controllare periodicamente che i fori dell'erogatore caffè non siano otturati. Se necessario, rimuovere i depositi di caffè con uno stuzzicadenti (fig. 23).

Pulizia dell'imbuto per l'introduzione del caffè pre-macinato

Controllare periodicamente (circa una volta al mese) che l'imbuto per l'introduzione del caffè pre-macinato (A21) non sia otturato. Se necessario, rimuovere i depositi di caffè con un coltello (fig. 17).



Pericolo! Prima di eseguire qualsiasi operazione di pulizia, la macchina deve essere spenta premendo l'interruttore generale ON/OFF (A23) e scollegata dalla rete elettrica.

Non immergere mai la macchina nell'acqua.

Pulizia dell'interno della macchina

1. Controllare periodicamente (circa una volta alla settimana) che l'interno della macchina non sia sporco. Se necessario, rimuovere i depositi di caffè con un coltello e una spugna.
2. Aspirare tutti i residui con un aspirapolvere (fig. 26).

Pulizia dell'infusore

L'infusore (A5) dev'essere pulito almeno una volta al mese.

! **Attenzione!** L'infusore (A5) non può essere estratto quando la macchina è accesa. Non tentare di togliere l'infusore con la forza perché la macchina si potrebbe danneggiare.

1. Assicurarsi che la macchina abbia eseguito correttamente lo spegnimento (vedi "Spegnimento").
2. Aprire lo sportello di servizio (A2) (fig. 13).
3. Estrarre la vaschetta raccogli gocce (A14) ed il contenitore dei fondi (fig. 14).
4. Premere verso l'interno i due tasti di sgancio di colore rosso e contemporaneamente estrarre l'infusore verso l'esterno (fig. 27).

! **Attenzione!** Pulire l'infusore senza usare detersivi perché l'interno del pistone è trattato con un lubrificante che verrebbe asportato dal detersivo, causando l'incollamento e l'inutilizzabilità dell'infusore.

5. Immergere per circa 5 minuti l'infusore in acqua e poi risciacquarlo sotto il rubinetto.
6. Dopo la pulizia, reinserire l'infusore (A5) infilandolo nel supporto e sul perno in basso;

Supporto

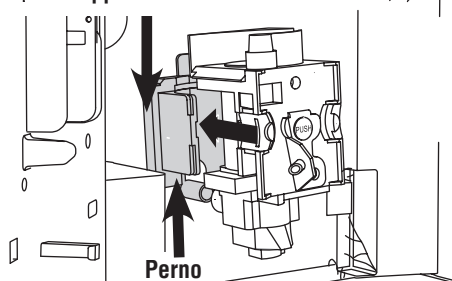

quindi premere sulla scritta PUSH fino a sentire il clic di aggancio.

i **Nota Bene!** Se l'infusore è difficile da inserire, è necessario (prima dell'inserimento) portarlo alla giusta dimensione premendolo con forza contemporaneamente dalla parte inferiore e superiore come indicato in figura.

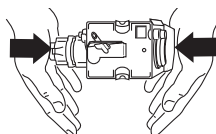

7. Una volta inserito, assicurarsi che i due tasti rossi siano scattati verso l'esterno.
8. Reinscrivere la vaschetta raccogli gocce (A14) con il contenitore fondi.
9. Chiudere lo sportello di servizio (A2).

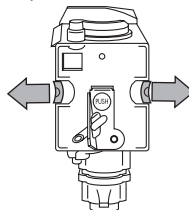

MODIFICA E IMPOSTAZIONE DEI PARAMETRI DEL MENU'

Dopo aver ruotato la manopola (A7) ed atteso che la macchina sia pronta all'uso, è possibile operare all'interno del menù per modificare i seguenti parametri o funzioni:

- OROLOGIO
- ACCENSIONE 0:00
- AUTOACCENSIONE NO
- DECALCIFICAZIONE NO
- TEMPERATURA MEDIA
- SPEGNI DOPO 30 MIN
- DUREZZA ACQUA 4
- VALORI FABBRICA NO
- INSTALLA FILTRO / DISINSTALLA FILTRO
- AZZERA FILTRO NO (SE INSTALLATO)

Impostazione dell'orologio

Per regolare l'orologio della macchina, procedere come segue:

- Premere il tasto MENU' (B6) e poi premere ripetutamente il tasto NEXT (B7) finché la macchina visualizza il messaggio "OROLOGIO 00:00"
- Premere il tasto CHANGE (B8) per impostare l'ora dell'orologio. (Se si tiene premuto il tasto CHANGE, l'ora è modificata velocemente).
- Premere il tasto OK (B9) per confermare il

dato;

- Premere il tasto MENU' per uscire dalla modalità di programmazione oppure NEXT per modificare altri parametri.

Quando l'apparecchio è in stand-by, premendo un tasto qualsiasi, sul display compare l'ora per 5 secondi e, se impostato, il simbolo  accensione automatica.

Impostazione dell'ora di accensione automatica

Questa funzione permette di programmare l'ora alla quale la macchina si accenderà automaticamente per essere pronta all'uso.

- Assicurarsi che l'orologio della macchina sia stato impostato come descritto nel cap. precedente.
- Premere il tasto MENU' (B6) (la spia sopra il tasto si accende) e poi premere ripetutamente il tasto NEXT (B7) finché la macchina visualizza il messaggio "ACCENSIONE 00:00".
- Premere il tasto CHANGE (B8) per impostare l'ora di accensione automatica. (Se si tiene premuto il tasto CHANGE, l'ora è modificata velocemente).
- Premere il tasto OK (B9) per confermare.
- Premere una volta il tasto NEXT e la macchina visualizza il messaggio "AUTOACCENSIONE NO". Premere il tasto CHANGE per modificare la funzione (la macchina visualizza la scritta "AUTOACCENSIONE SI").
- Premere il tasto OK per attivare la funzione di accensione automatica.
NOTA: quando la macchina è spenta e si è impostata l'ora di accensione automatica, di fianco all'ora visualizzata sul display non illuminato compare anche il simbolo .
- Premere il tasto MENU' per uscire dalla modalità di programmazione oppure NEXT per modificare altri parametri.

Decalcificazione

 **Attenzione!** Prima di eseguire la decalcificazione, assicurarsi che sia stato rimosso il filtro addolcitore.



Attenzione! Il decalcificante contiene acidi che possono irritare la pelle e gli occhi. E' assolutamente necessario osservare le avvertenze di sicurezza del produttore, riportate sul contenitore del decalcificante, e le avvertenze relative alla condotta da adottare in caso di contatto con la pelle, gli occhi.



Nota Bene! Utilizzare esclusivamente decalcificante raccomandato dal costruttore. In caso contrario la garanzia non è valida. Inoltre la garanzia non è valida se la decalcificazione non è regolarmente eseguita.

A causa del continuo riscaldamento dell'acqua utilizzata per fare il caffè, è normale che con il tempo i condotti interni della macchina si riempiano di calcare. Quando la macchina visualizza il messaggio "DECALCIFICARE" è arrivato il momento di eseguire la decalcificazione. Procedere come segue:

- Assicurarsi che la macchina sia pronta per l'uso e che sia stato rimosso il filtro addolcitore.
- premere il tasto MENU' (B6) e premere il tasto NEXT (B7) finché compare il messaggio "DECALCIFICAZIONE NO".
- Premere il tasto CHANGE (B8) e la macchina visualizza il messaggio "DECALCIFICAZIONE SI".
- Premere il tasto OK (B9) per avviare il programma di decalcificazione. Sul display appare "INSERIRE DECALCIFIC. PREMERE OK".
- Svuotare il serbatoio dell'acqua, versare il contenuto del flacone di decalcificante rispettando le indicazioni riportate sulla confezione del decalcificante, quindi aggiungere acqua. Per le successive operazioni, utilizzare il decalcificante dello stesso tipo e della stessa marca di quello dato in dotazione (disponibile presso i centri di assistenza tecnica autorizzati dal costruttore), oppure un decalcificante raccomandato dal centro assistenza: seguire sempre le indicazioni riportate sulla confezione.
- Agganciare il cappuccinatore all'ugello.

- Posizionare sotto il cappuccinatore un contenitore avente capacità minima di 2 litri (fig. 3).
- Premere il tasto OK; la soluzione decalcificante esce dal cappuccinatore e comincia a riempire il contenitore sottostante. La macchina visualizza il messaggio “MACCHINA IN DECALCIFICAZIONE”.
- Il programma di decalcificazione esegue automaticamente una serie di erogazioni e di pause per eliminare le incrostazioni di calcare all’interno della macchina.
- Dopo circa 30 minuti, la macchina visualizza il messaggio “RISCIACQUO RIEMPIRE SERBATOIO”. A questo punto è necessario eseguire il risciacquo per eliminare i residui della soluzione di decalcificante all’interno della macchina, procedere come segue:
- Svuotare il serbatoio dell’acqua, risciacquarlo e riempirlo con acqua pulita.
- Reinserire il serbatoio.
- Svuotare il contenitore pieno di liquido e rimetterlo nuovamente sotto il cappuccinatore;
- Premere il tasto OK. L’acqua calda esce dal cappuccinatore, riempie il contenitore sottostante ed la macchina visualizza il messaggio “RISCIACQUO”.
- Quando la macchina ha svuotato il serbatoio acqua, visualizza il messaggio “RISCIACQUO COMPLETO PREMERE OK”.
- Premere il tasto OK e riempire nuovamente il serbatoio acqua con acqua pulita.
- Il programma di decalcificazione è ora terminato e la macchina è pronta per fare nuovamente il caffè.

NOTA: Se si interrompe la procedura di decalcificazione prima che sia completata, la macchina visualizza ancora il messaggio di decalcificare ed è necessario ricominciare tutto da capo. Svuotare il serbatoio acqua, risciacquarlo, riempirlo con acqua pulita ed erogare una tazza di acqua calda.



Attenzione! LA GARANZIA NON È VALIDA, SE LA DECALCIFICAZIONE NON È REGOLARMENTE ESEGUITA.

Modifica della temperatura del caffè

Per modificare la temperatura del caffè erogato, procedere come segue:

- Premere il tasto MENU' (B6), poi premere ripetutamente il tasto NEXT (B7) finché la macchina visualizza il messaggio “TEMPERATURA MEDIA”.
- Premere il tasto CHANGE (B8) finché la macchina visualizza la temperatura del caffè desiderata.
- Premere il tasto OK (B9) per confermare.
- Premere il tasto MENU' per uscire dalla modalità di programmazione oppure NEXT per modificare altri parametri.

Modifica della durata dell'accensione

La macchina è stata pre-impostata in fabbrica per spegnersi automaticamente dopo 30 minuti dall’ultimo utilizzo. Per modificare questo intervallo (max 180 min.), operare come segue:

- Premere il tasto MENU' (B6) e premere ripetutamente il tasto NEXT (B7) finché la macchina visualizza il messaggio “SPEGNI DOPO 30 MIN”.
- Premere il tasto CHANGE (B8) per modificare quanto tempo la macchina deve rimanere accesa;
- premere il tasto OK (B9) per confermare il dato.
- Premere il tasto MENU' per uscire dalla modalità di programmazione oppure NEXT per modificare altri parametri.

Programmazione della durezza dell'acqua

Il messaggio di decalcificare la macchina è visualizzato dopo un predeterminato periodo di funzionamento che è stato impostato in fabbrica tenendo conto della massima quantità di calcare che può essere contenuta nell’acqua in utenza. Volendo è possibile allungare questo periodo di funzionamento e quindi rendere meno frequente l’operazione di decalcificazione programmando la

macchina in base al reale contenuto di calcare che c'è nell'acqua utilizzata. Procedere nel seguente modo:

- Dopo aver tolto dalla propria confezione, la striscia reattiva "Total hardness test" (allegata a pag. 2), immergerla completamente nell'acqua per qualche secondo. Poi estrarla e attendere 30 secondi circa (fino a quando cambia colore e si formano dei quadratini rossi).
- Accendere la macchina ruotando la manopola  (A7) (fig. 5).
- Premere il tasto MENU' (B6) e poi premere ripetutamente il tasto NEXT (B7) fino a che la macchina visualizza il messaggio "DUREZZA ACQUA 4".
- Premere CHANGE tante volte fino a che il numero indichi quanti sono i quadratini rossi che si sono formati sulla striscia reattiva (esempio, se sulla striscia reattiva si sono formati 3 quadratini rossi è necessario premere tre volte il tasto in modo da far visualizzare il messaggio "DUREZZA ACQUA 3").
- Premere il tasto OK (B9) per confermare il dato. A questo punto la macchina è programmata per dare l'avviso di eseguire la decalcificazione quando è effettivamente necessaria, in base al reale contenuto di calcare dell'acqua.

Ritorno alle impostazioni di fabbrica (reset)

E' possibile ritornare alle impostazioni originali della macchina (anche dopo che l'utente le ha modificate) procedendo nel seguente modo:

- Premere il tasto MENU' (B6), poi premere ripetutamente il tasto NEXT (B7) finché la macchina visualizza il messaggio: "VALORI FABBRICA NO".
- Premere il tasto CHANGE (B8) e la macchina visualizza il messaggio "VALORI FABBRICA SI".
- Premere il tasto OK (B9) per ritornare alle impostazioni di fabbrica.
- La macchina ritorna alle impostazioni di fabbrica e visualizza il messaggio di "PRONTA ALL'USO".

MODIFICA DELLA LINGUA

Se si desidera cambiare la lingua, premere il tasto CHANGE per almeno 5 secondi fino a quando la macchina visualizza il messaggio di installazione in varie lingue. Poi scegliere la lingua desiderata, operando come descritto nel par. "Prima messa in funzione dell'apparecchio".

SPEGNIMENTO DELL'APPARECCHIO

Ogni volta che si spegne l'apparecchio, viene eseguito un risciacquo automatico, che non può essere interrotto.



Pericolo scottature! Durante il risciacquo, dai beccucci dell'erogatore del caffè fuoriesce un po' di acqua calda. Prestare attenzione di non venire in contatto con spruzzi d'acqua.

Per spegnere l'apparecchio, ruotare la manopola accensione/stand-by (A7). L'apparecchio esegue il risciacquo e poi si spegne.



Nota Bene! Se l'apparecchio non viene utilizzato per periodi prolungati, premere anche l'interruttore generale ON/OFF (A23), posto sul retro dell'apparecchio, in posizione **0**.

DATI TECNICI

Tensione: 220-240 V~ 50/60 Hz max. 10A

Potenza assorbita: 1350W

Pressione: 15 bar

Capacità serbatoio acqua: 1,8 litri

Dimensioni LxHxP: 595x455x398 mm

Peso: 23 kg



Questo prodotto è conforme al Regolamento (CE) N. 1935/2004 riguardante i materiali e gli oggetti destinati a venire a contatto con i prodotti alimentari.

SMALTIMENTO



Non smaltire l'apparecchio insieme ai rifiuti domestici ma consegnatelo ad un centro di raccolta differenziata ufficiale.

MESSAGGI VISUALIZZATI SUL DISPLAY

MESSAGGIO VISUALIZZATO	POSSIBILE CAUSA	RIMEDIO
RIEMPIRE SERBATOIO	<ul style="list-style-type: none">• Il serbatoio dell'acqua è vuoto oppure è male inserito.	<ul style="list-style-type: none">• Riempire il serbatoio dell'acqua e/o inserirlo correttamente, premendolo a fondo.
MACINATO TROPPO FINE RE- GOLARE MACININO E alternato PREMERE OK	<ul style="list-style-type: none">• La macinatura è troppo fine e quindi il caffè fuoriesce troppo lentamente.• La macchina non riesce a fare il caffè perchè c'è dell'aria nel circuito idraulico.	<ul style="list-style-type: none">• Ruotare la manopola di regolazione macinatura di uno scatto verso il numero 7.• Premere il tasto OK (B9) e far defluire l'acqua dal cappuccinatore.
SVUOTARE CONTENITORE FONDI	<ul style="list-style-type: none">• Il contenitore dei fondi (A4) di caffè è pieno o sono trascorsi più di tre giorni dalla prima erogazione (tale operazione garantisce una corretta igiene della macchina).	<ul style="list-style-type: none">• Svuotare il contenitore dei fondi ed eseguire la pulizia, poi reinserirlo. Importante: quando si estrae la vaschetta raccogliogocce è OBBLIGATORIO svuotare sempre il contenitore fondi caffè anche se è riempito poco. Se questa operazione non è effettuata può succedere che, quando si fanno i caffè successivi, il contenitore fondi si riempia più del previsto e che la macchina si intasi.
INSERIRE CONTENITORE FONDI	<ul style="list-style-type: none">• Dopo la pulizia non è stato inserito il contenitore dei fondi.	<ul style="list-style-type: none">• Aprire lo sportello di servizio e inserire il contenitore dei fondi.
INTRODURRE CAFFÈ PRE- MACINATO	<ul style="list-style-type: none">• È stata selezionata la funzione "caffè pre-macinato", ma non è stato versato il caffè pre-macinato nell'imbuto.• L'imbuto (A21) è ostruito.	<ul style="list-style-type: none">• Estrarre la macchina ed introdurre il caffè pre-macinato nell'imbuto".• Svuotare l'imbuto con l'aiuto di un coltello come descritto nel paragrafo "pulizia dell'imbuto per l'introduzione del caffè pre-macinato".

MESSAGGIO VISUALIZZATO	POSSIBILE CAUSA	RIMEDIO
DECALCIFICARE	<ul style="list-style-type: none"> Indica che è necessario decalcificare la macchina. 	<ul style="list-style-type: none"> È necessario eseguire al più presto il programma di decalcificazione descritto nel cap. “Decalcificazione”.
RIDURRE DOSE CAFFÈ	<ul style="list-style-type: none"> È stato utilizzato troppo caffè. 	<ul style="list-style-type: none"> Selezionare un gusto più leggero oppure ridurre la quantità di caffè pre-macinato e poi richiedere nuovamente l'erogazione di caffè.
RIEMPIRE CONTENITORE CHICCHI	<ul style="list-style-type: none"> I chicchi di caffè sono finiti. 	<ul style="list-style-type: none"> Riempire il contenitore chicchi.
INSERIRE GRUPPO INFUSORE	<ul style="list-style-type: none"> Dopo la pulizia non è stato reinserito l'infusore. 	<ul style="list-style-type: none"> Inserire l'infusore come descritto nel cap. “Pulizia dell'infusore”.
CHIUDERE SPORTELLO	<ul style="list-style-type: none"> Lo sportello di servizio è aperto. 	<ul style="list-style-type: none"> Chiudere lo sportello di servizio.
ALLARME GENERICO	<ul style="list-style-type: none"> L'interno della macchina è molto sporco. 	<ul style="list-style-type: none"> Pulire accuratamente la macchina come descritto nel par. “pulizia e manutenzione”. Se dopo la pulizia, la macchina visualizza ancora il messaggio, rivolgersi ad un centro di assistenza.
SOSTITUIRE FILTRO	<ul style="list-style-type: none"> Indica che è necessario sostituire il filtro addolcitore (A25). 	<ul style="list-style-type: none"> È necessario sostituire subito il filtro seguendo le istruzioni nel paragrafo “Sostituzione del filtro”.

RISOLUZIONE DEI PROBLEMI

In basso sono elencati alcuni possibili malfunzionamenti.

Se il problema non può essere risolto nel modo descritto, si deve contattare l'Assistenza Tecnica.

PROBLEMA	POSSIBILE CAUSA	RIMEDIO
Il caffè non è caldo.	<ul style="list-style-type: none">Le tazze non sono state pre-riscaldate.L'infusore si è raffreddato perché sono trascorsi 2/3 minuti dall'ultimo caffè.	<ul style="list-style-type: none">Riscaldare le tazze risciacquandole con dell'acqua calda.Prima di fare il caffè riscaldare l'infusore premendo il tasto  (B8) (fig. 12).
Il caffè ha poca crema.	<ul style="list-style-type: none">Il caffè è macinato troppo grosso.La miscela del caffè non è adatta.	<ul style="list-style-type: none">Ruotare la manopola di regolazione macinatura di uno scatto verso il numero 1 in senso antiorario mentre il macinacaffè è in funzione (fig. 11).Utilizzare una miscela di caffè per macchine da caffè espresso.
Il caffè fuoriesce troppo lentamente oppure a gocce.	<ul style="list-style-type: none">Il caffè è macinato troppo fine.	<ul style="list-style-type: none">Ruotare la manopola di regolazione macinatura di uno scatto verso il numero 7 in senso orario, mentre il macinacaffè è in funzione (fig. 11). Procedere uno scatto alla volta fino ad ottenere un'erogazione soddisfacente. <p>L'effetto è visibile solo dopo l'erogazione di 2 caffè.</p>

PROBLEMA	POSSIBILE CAUSA	RIMEDIO
Il caffè fuoriesce troppo velocemente.	<ul style="list-style-type: none"> • Il caffè è macinato troppo grosso. 	<ul style="list-style-type: none"> • Ruotare la manopola di regolazione macinatura di uno scatto verso il numero 1 in senso antiorario mentre il macinacaffè è in funzione (fig. 11). Attenzione a non ruotare troppo la manopola di regolazione macinatura altrimenti, quando si richiedono due caffè, l'erogazione può avvenire a gocce. L'effetto è visibile solo dopo l'erogazione di 2 caffè.
Il caffè non esce da uno oppure entrambi i beccucci dell'erogatore.	<ul style="list-style-type: none"> • I beccucci sono otturati. 	<ul style="list-style-type: none"> • Pulire i beccucci con uno stuzzicadenti (fig. 23).
Il caffè non esce dai beccucci dell'erogatore, ma lungo lo sportello di servizio (A2).	<ul style="list-style-type: none"> • I fori dei beccucci sono otturati da polvere di caffè secca. • Il convogliatore caffè (A3) all'interno dello sportello di servizio si è bloccato. 	<ul style="list-style-type: none"> • Pulire i beccucci con uno stuzzicadenti, una spugna o uno spazzolino da cucina con setole dure (fig. 23). • Pulire accuratamente il convogliatore caffè (A3), soprattutto in prossimità delle cerniere.
Dall'erogatore non fuoriesce caffè ma acqua.	<ul style="list-style-type: none"> • Il caffè macinato è rimasto bloccato nell'imbuto (A21) 	<ul style="list-style-type: none"> • Pulire l'imbuto (A21) con una forchetta di legno o plastica, pulire l'interno della macchina.

RICETTE

Punch al caffè

Ingredienti (per 6 persone):

1/2 l di caffè caldo
1/2 l di porto bianco
1/2 l di rum
100 g di zucchero di canna candito

Preparazione:

Versare il caffè in una pentola, aggiungere il rum e il porto e scaldare il tutto fino ad ebollizione. Aggiungere lo zucchero candito un po' alla volta, assaggiando finché il composto non risulti sufficientemente dolce. Una volta disciolto lo zucchero, servire nei bicchieri tradizionali a stelo corto.

Caffè dell'Imperatore

Ingredienti (per 3 persone):

3 caffè espresso
3 tuorli d'uovo
3 cucchiaini da tè di zucchero
3 dl di latte
2 bicchierini di brandy

Preparazione:

Sbattere i tuorli d'uovo con lo zucchero e il brandy. Aggiungere il latte caldo e il caffè caldo. SUGGERIMENTO: montare leggermente il latte e aggiungerlo lentamente per ultimo. Ottimo accompagnato da una torta al cioccolato.

Caffè Danese

Ingredienti:

6 uova
buccia grattugiata di un limone
100 g di zucchero
3/4 l di caffè forte, freddo
1 bicchiere grande di brandy

Preparazione:

Sbattere le uova e la buccia di limone, e aggiungere lo zucchero poco alla volta fino ad ottenere un composto spumoso. Aggiungere lentamente il caffè e il brandy, continuando a mescolare. Servire in tazze da tè o bicchieri "ballon" ghiacciati.

Irish cofee

Ingredienti (per 3 persone):

2 cucchiaini di zucchero
1 cucchiaino d'acqua
9 cucchiaini da tè di panna da montare
6 cucchiaini di whisky irlandese
4 tazze di caffè caldo

Preparazione:

Bollire l'acqua e lo zucchero per circa un minuto, quindi aggiungere il whisky e il caffè caldo. Mescolare e versare in dei bicchieri a stelo. Versare lentamente la panna sul caffè (3 cucchiaini da tè per bicchiere). SUGGERIMENTO: montare leggermente la panna in modo che rimanga sulla superficie del caffè. Si può aggiungere anche del Grand Marnier o del Calvados.

Sorbetto al caffè

Ingredienti (per 4 persone):

200 g di zucchero semolato
2 dl di caffè espresso

Preparazione:

Sciogliere lo zucchero in 1/2 litro d'acqua e preparare uno sciroppo facendo bollire a fuoco basso per qualche minuto; lasciar raffreddare quindi aggiungervi il caffè. Una volta ben amalgamato filtrarlo, quindi metterlo in freezer, mescolando spesso fino a raggiungere una consistenza granulosa.

Caffè shakerato

Ingredienti:

4 caffè espresso
4 cucchiaini da tè di zucchero
12 cubetti di ghiaccio

Preparazione:

Frantumare il ghiaccio e aggiungerlo al caffè già zuccherato. Agitare in uno shaker fino ad ottenere una consistenza cremosa e schiumosa. SUGGERIMENTI: mescolare in un mixer a velocità bassa e servire in flute o in tumbler.

TEKA



www.teka.com

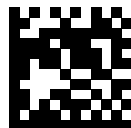

Asped mos eriatius sit atet hicil et velit 5713231391_04_0920