

PACK DELTA 8000

ES Pack de regulación para 4 zonas de calefacción ó climatización



Instrucciones de uso

1/ Presentación	5
2/ Uso del termostato de ambiente	7
2.1 Activación de la pantalla.....	8
2.2 Ajustes de la temperatura de consigna.....	8
2.3 Bloqueo del acceso a los ajustes.....	8
3/ Controlar su calefacción desde la aplicación TYDOM	9
4/ Programar su calefacción desde	
 la aplicación tydom.....	11

1/ Presentación

Su **PACK** contiene:

- 1 módulo técnico DELTA 8000 BT
- 1 pasarela radio/bus DELTA 8000 RF
- 4 termostatos de ambiente DELTA 8000 TA RF
- 1 pasarela casa conectada TYDOM Home y su conector eléctrico

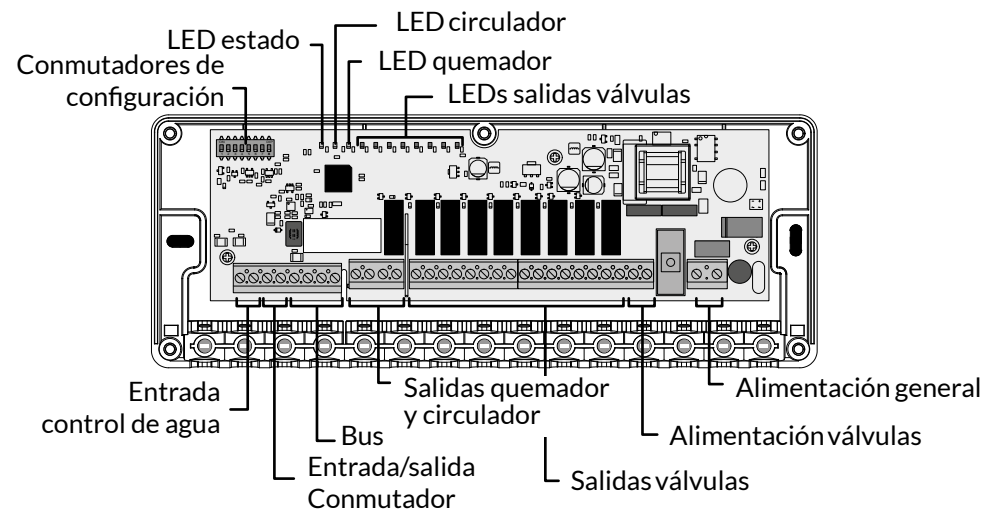
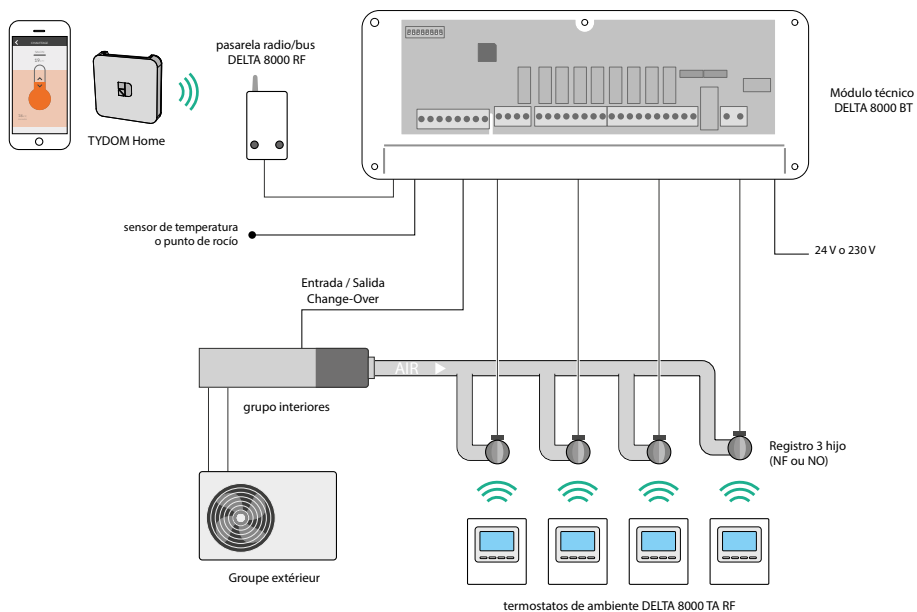

	LED estado verde (ST)	LEDs circulador y quemador rojos (P y G)	LEDs válvulas rojos (1 a 8)
Encendido	Funcionamiento normal	Relé cerrado Salida en marcha	Activado
Apagado	1 ^{er} calentamiento de la superficie	Relé abierto Salida en parada	Parada
Parpadeo lento *...*...*	Modo asociación	-	-
Parpadeo rápido *****	Fallo en curso	-	Fallo en curso

ES

1/ Presentación

TYDOM Home

Contenido de la caja

- A. Tydom Home
- B. Cable Ethernet
- C. Red eléctrica
- D. Manual de instalación / Información importante sobre el producto

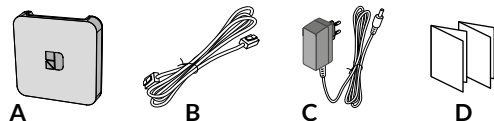

Descripción

- E. Indicador sobre el estado del sistema
- F. Toma Ethernet
- G. Adaptador de corriente
- H: Tecla de configuración / información

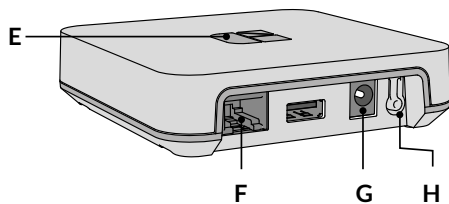

2/ Uso del termostato de ambiente

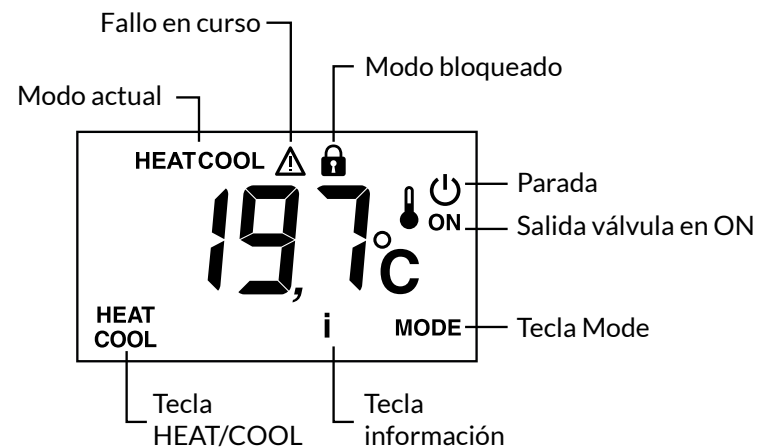

Tecla HEAT/COOL: aparece en modo OFF, si el termostato es de tipo «Master» y según la configuración de la instalación. Pulse durante 3 segundos la tecla para cambiar de un modo a otro.

Tecla MODE: Permite pasar del modo Parada al modo Marcha. Si el termostato es de tipo «Master», pulse durante 3 segundos.

Tecla i: mediante breves pulsaciones sucesivas, visualiza las temperaturas (consigna o medida) y los fallos eventuales.

Salida válvula ON: esta visualización solo está disponible si se ha configurado (CF04 = 1).

Modo controlado: Se muestra «OFF» cuando el modo Parada se controla (ej.: con un programador o un termostato Master) o si el termostato es de tipo Master.

Modo HEAT o COOL: se muestra en tipo de producción calor/frío (bomba de calor reversible).

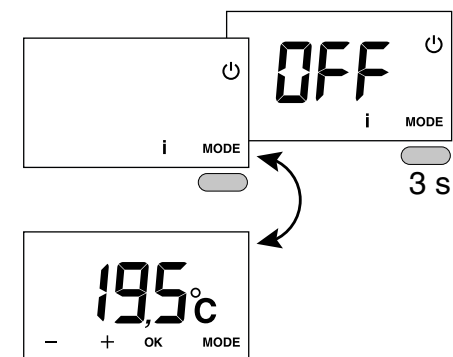

2/ Uso del termostato de ambiente

2.1 Activación de la pantalla

La pantalla pasa a modo «espera» después de 10 segundos sin acción (si CF11=0).

Para activarla, pulse una tecla.

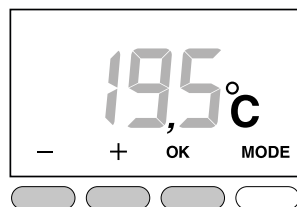

2.2 Ajustes de la temperatura de consigna

Pulse + o - para ajustar el valor.

Para validar, pulse OK.

2.3 Bloqueo del acceso a los ajustes

Pulse durante 5 segundos la tecla «i».

Aparece el símbolo .

Suelte.

En este modo:

- ningún ajuste posible
- solo está autorizada la consulta de las temperaturas

Para desbloquear, vuelva a pulsar durante

5 segundos la tecla «i».

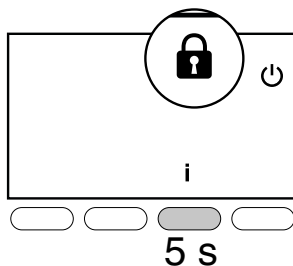

3/ Controlar su calefacción desde la aplicación TYDOM



1 Desde la pantalla de inicio, seleccione el campo «calefacción».

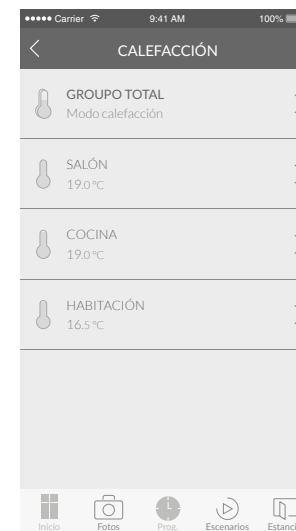

2 Seleccione la habitación cuya temperatura desea modificar.

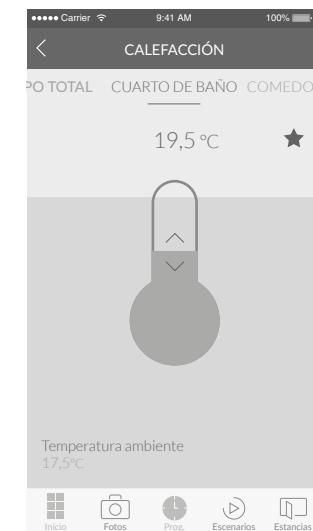

3 Deslice el dedo verticalmente por la pantalla para modificar la temperatura.

4/ Programar su calefacción desde la aplicación tydom

Un momento de vida agrupa varios equipos de la casa. Indique cómo desea que se accionen y programe el día y la hora a la que desea que se active el momento que acaba de imaginar. Creando momentos de vida puede elegir el nivel de confort que desee en función de cada situación. Por ejemplo: para despertarse, puede hacer que se abran las persianas motorizadas y que suba la temperatura de la calefacción a las 7 h.

- 1 Abra la aplicación TYDOM y después toque el icono «menú» en la parte superior izquierda de la pantalla para acceder a los ajustes.
- 2 Toque el icono «Prog» en la parte inferior de la pantalla para acceder a la programación de sus equipos. En su teléfono móvil aparece un calendario de tres días que puede ampliar y desplazar. La tableta permite ver hasta 7 días.
- 3 Toque la zona del día y la hora a la que desea crear un momento o toque el icono «+» para abrir la pantalla de creación.
- 4 Personalice el nombre y el color para diferenciarlo en el planning.
- 5 Elija la hora de inicio.
- 6 Defina cuándo debe repetirse el momento (varios días o todos los días).
- 7 Seleccione los equipos que desea controlar (calefacción).
- 8 Ajuste la temperatura deseada para el momento programado.

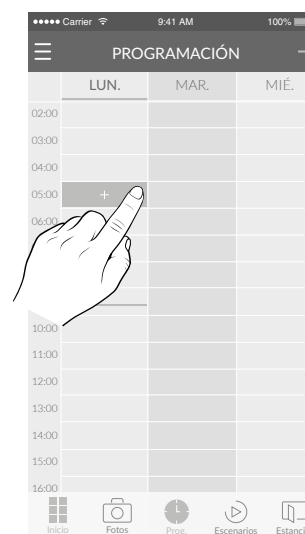
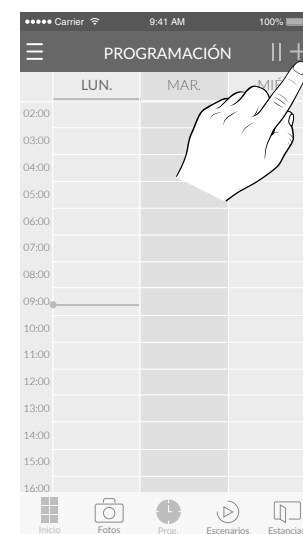

3

3

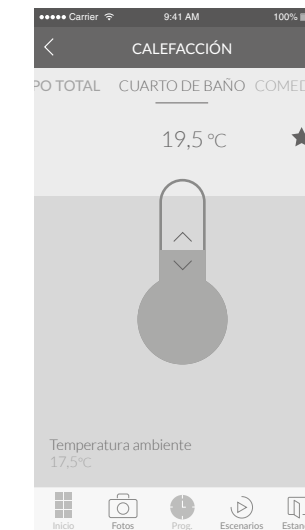

4 5 6

7

8

CE

www.deltadore.com

12/21



2705340 Rev.01