



PT Secador de roupa
ES Secadora de tambor

Manual de instruções 2
Manual de instrucciones 29

ÍNDICE

1. INFORMAÇÕES DE SEGURANÇA.....	3
2. INSTRUÇÕES DE SEGURANÇA.....	6
3. DESCRIÇÃO DO PRODUTO.....	9
4. PAINEL DE COMANDOS.....	9
5. TABELA DE PROGRAMAS.....	10
6. OPÇÕES.....	12
7. DEFINIÇÕES.....	13
8. ANTES DA PRIMEIRA UTILIZAÇÃO.....	15
9. UTILIZAÇÃO DIÁRIA.....	16
10. SUGESTÕES E DICAS.....	17
11. MANUTENÇÃO E LIMPEZA.....	18
12. RESOLUÇÃO DE PROBLEMAS.....	21
13. INFORMAÇÃO TÉCNICA.....	22
14. GUIA RÁPIDO	25
15. FOLHA DE INFORMAÇÃO DE PRODUTO DE ACORDO COM O REGULAMENTO 1369/2017 DA UE.....	27
16. PREOCUPAÇÕES AMBIENTAIS.....	28

ESTAMOS A PENSAR EM SI

Obrigado por ter adquirido um aparelho Electrolux. Escolheu um produto que traz com ele décadas de experiência profissional e inovação. Engenhoso e elegante, foi concebido a pensar em si. Assim, quando o utilizar, terá a tranquilidade de saber que obterá sempre ótimos resultados.

Bem-vindo(a) à Electrolux.

Visite o nosso site para:



Obter conselhos de utilização, folhetos, resolução de problemas e informações sobre assistência e reparações:

www.electrolux.com/support



Registe o seu produto para beneficiar de um serviço melhor:

www.registerelectrolux.com



Adquira acessórios, consumíveis e peças de substituição originais para o seu aparelho:

www.electrolux.com/shop

APOIO AO CLIENTE E ASSISTÊNCIA

Usar sempre peças sobressalentes de origem.

Sempre que contactar o nosso Centro de Assistência Técnica Autorizado, assegure que tem disponíveis os dados seguintes: Modelo, PNC, Número de série.

Esta informação encontra-se na placa de identificação.

 **Aviso/Cuidado** – Informações de segurança

 **Informações gerais e sugestões**

 **Informações ambientais**

Sujeito a alterações sem aviso prévio.

1. ⚠️ INFORMAÇÕES DE SEGURANÇA

Leia atentamente as instruções fornecidas antes de instalar e utilizar este aparelho. O fabricante não poderá ser responsabilizado por ferimentos ou danos resultantes de instalação incorreta ou utilização incorreta. Guarde sempre as instruções num sítio seguro e acessível para consultar no futuro.



- Leia as instruções fornecidas.



Aviso: Risco de incêndio / Materiais inflamáveis.

O aparelho contém gás propano (R290) inflamável, que é um gás natural com um alto nível de compatibilidade ambiental. Mantenha todas as chamas e fontes de ignição afastadas do aparelho. Tenha cuidado para não provocar danos no circuito de refrigeração que contém gás propano.

1.1 Segurança para crianças e pessoas vulneráveis



AVISO!

Risco de asfixia, ferimentos ou incapacidade permanente.

- Este aparelho pode ser utilizado por crianças com 8 anos de idade ou mais velhas e por pessoas com capacidades físicas, sensoriais ou mentais reduzidas ou falta de experiência e conhecimento se forem supervisionadas ou instruídas no que respeita à utilização do aparelho de uma forma segura e compreenderem os perigos envolvidos.
- É necessário manter as crianças entre 3 e 8 anos de idade e pessoas com incapacidades muito extensas e complexas afastadas do aparelho, a menos que sejam constantemente vigiadas.
- É necessário manter as crianças com menos de 3 anos de idade afastadas do aparelho, a menos que sejam constantemente vigiadas.

- Não permita que as crianças brinquem com o aparelho.
- Mantenha todos os materiais de embalagem fora do alcance das crianças e elimine-os de forma apropriada.
- Mantenha os detergentes fora do alcance das crianças.
- Mantenha as crianças e os animais domésticos afastados do aparelho quando a porta estiver aberta.
- Se o aparelho tiver um dispositivo de segurança para crianças, recomendamos que o ative.
- A limpeza e a manutenção básica do aparelho não devem ser efetuadas por crianças sem supervisão.

1.2 Segurança geral

- Este aparelho destina-se apenas a secar roupa de uso doméstico, que possa ser seca na máquina.
- Não utilize a função de secar se a roupa tiver sido suja com produtos químicos industriais.
- Este aparelho foi concebido unicamente para utilização doméstica num ambiente interior.
- Este aparelho pode ser utilizado em escritórios, quartos de hóspedes de hotéis, quartos de hóspedes de pousadas, casas de hóspedes de turismo rural e outros alojamentos semelhantes onde tal utilização não exceda os níveis de utilização doméstica (médios).
- Não altere as especificações deste aparelho.
- Se colocar o secador de roupa sobre uma máquina de lavar roupa, utilize o kit de empilhamento. O kit de empilhamento está disponível nos concessionários autorizados e pode ser utilizado apenas com os aparelhos especificados nas instruções fornecidas com o acessório. Leia-as atentamente antes da instalação (consulte o folheto de instalação).
- O aparelho pode ser instalado num espaço livre ou debaixo de um balcão de cozinha que tenha o espaço correto (consulte o folheto de instalação).

- Não instale o aparelho atrás de uma porta trancável, de uma porta de correr ou de uma porta com dobradiças para o lado oposto, que impeça a abertura total da porta do aparelho.
- A abertura de ventilação na base não deve ficar obstruída por carpete, tapete ou qualquer outro revestimento do piso.
- AVISO: O aparelho não pode ser alimentado através de algum dispositivo de comutação externo, como um temporizador, nem pode ser ligado a um circuito que seja ligado e desligado regularmente pelo fornecedor de eletricidade.
- Ligue a ficha na tomada elétrica apenas no final do processo de instalação. Certifique-se de que a ficha de alimentação elétrica está acessível após a instalação.
- Certifique-se de que o local de instalação do aparelho tem uma boa ventilação, para evitar o refluxo de gases indesejáveis para o local provenientes de aparelhos de queima de gás ou outros combustíveis, incluindo chama desprotegida.
- AVISO: Não instale o aparelho num local onde não exista troca de ar.
O aparelho contém gás propano (R290) inflamável, que é um gás natural com um alto nível de compatibilidade ambiental. Mantenha todas as chamas e fontes de ignição afastadas do aparelho. Tenha cuidado para não provocar danos no circuito de refrigeração que contém gás propano.
- AVISO: Mantenha as aberturas de ventilação do aparelho ou da estrutura onde ele se encontra encastrado sempre desobstruídas.
- AVISO: Não danifique o circuito de refrigeração.
- Se o cabo de alimentação elétrica estiver danificado, deve ser substituído pelo fabricante, por um Centro de Assistência Técnica Autorizado ou por uma pessoa igualmente qualificada, para evitar perigos elétricos.

- Não exceda a carga máxima de 8,0 kg (consulte o capítulo “Tabela de programas”).
- Não utilize o aparelho com artigos que estejam contaminados com produtos químicos industriais.
- Remova o algodão e os resíduos da embalagem que se tenham acumulado em torno do aparelho.
- Não utilize o aparelho sem um filtro. Limpe o filtro de algodão antes ou depois de cada utilização.
- Não utilize a máquina para secar peças não lavadas na máquina de secar.
- Todas as peças que estejam contaminadas com substâncias como óleo alimentar, acetona, álcool, gasolina, querosene, tira-nódoas, aguarrás, ceras e removedores de cera devem ser lavadas em água quente com uma quantidade extra de detergente antes de serem secas na máquina de secar.
- Todas as peças com espuma de borracha (espuma de látex), toucas de banho, tecidos impermeáveis, artigos e roupas com o avesso em borracha ou almofadas cheias com espuma de borracha não podem ser secas na máquina de secar.
- Os amaciadores e os produtos semelhantes devem ser utilizados de acordo com as instruções do fabricante do produto.
- Retire todos os objetos do vestuário que possam causar ignição, como isqueiros ou fósforos.
- AVISO: Nunca pare a máquina de secar antes do fim do ciclo de secagem, a não ser que todas as peças sejam rapidamente retiradas e estendidas para dissipar o calor.
- Antes de qualquer operação de manutenção, desative o aparelho e desligue a ficha da tomada elétrica.

2. INSTRUÇÕES DE SEGURANÇA

2.1 Instalação



Aviso: Risco de incêndio /
Materiais inflamáveis.

- Retire a embalagem toda.
- Não instale nem utilize o aparelho se estiver danificado.
- Siga as instruções de instalação fornecidas com o aparelho.

- Não instale o aparelho num local onde não exista troca de ar. O aparelho contém gás propano (R290) inflamável, que é um gás natural com um alto nível de compatibilidade ambiental. Mantenha todas as chamas e fontes de ignição afastadas do aparelho. Tenha cuidado para não provocar danos no circuito de refrigeração que contém gás propano.
- Tenha sempre cuidado quando deslocar o aparelho porque ele é pesado. Utilize sempre luvas de proteção e calçado fechado.
- Não instale nem utilize o aparelho em locais onde a temperatura possa ser inferior a 5 °C ou superior a 35 °C.
- O piso onde instala o aparelho deve ser plano, estável, resistente ao calor e estar limpo.
- Certifique-se de que existe circulação de ar entre o aparelho e o piso.
- Mantenha o aparelho sempre na posição vertical quando estiver a ser transportado.
- A superfície posterior do aparelho deve ficar encostada à parede.
- Quando o aparelho estiver colocado na sua posição definitiva, verifique se está corretamente nivelado, com a ajuda de um nível de bolha. Se não estiver, regule os pés até ficar nivelado.

2.2 Ligação elétrica



AVISO!
Risco de incêndio e choque elétrico.

- Ligue a ficha à tomada elétrica apenas no final da instalação. Certifique-se de que a ficha fica acessível após a instalação.
- AVISO: Este aparelho foi concebido para ser instalado/ligado com ligação à terra no edifício.
- Certifique-se de que os parâmetros indicados na placa de características são compatíveis com as características da alimentação elétrica.
- Utilize sempre uma tomada devidamente instalada e à prova de choques elétricos.

- Não utilize adaptadores de tomadas duplas ou triplas, nem cabos de extensão.
- Não puxe o cabo de alimentação para desligar o aparelho. Puxe sempre a ficha.
- Não toque no cabo de alimentação ou na ficha de alimentação com as mãos molhadas.

2.3 Utilização



AVISO!
Risco de ferimentos, choque elétrico, incêndio, queimaduras ou danos no aparelho.



Aviso: Risco de incêndio / Materiais inflamáveis. O aparelho contém gás propano (R290) inflamável, que é um gás natural com um alto nível de compatibilidade ambiental. Mantenha todas as chamas e fontes de ignição afastadas do aparelho. Tenha cuidado para não provocar danos no circuito de refrigeração que contém gás propano.

- Este aparelho destina-se apenas a uso doméstico (interior).
- Não seque peças danificadas (descosidas ou resgadas) que contenham forros ou enchimentos.
- Se tiver lavado a roupa com um removedor de nódoas, efectue mais um ciclo de enxaguamento antes de iniciar o ciclo de secagem.
- Seque apenas os tecidos que possam ser secados no aparelho. Siga as instruções de lavagem das etiquetas da roupa.
- Não beba a água condensada/destilada, nem prepare alimentos com ela. Pode causar problemas de saúde a pessoas e animais de estimação.
- Não se sente nem se apoie na porta aberta do aparelho.
- Não seque peças de roupa molhadas no aparelho.

2.4 Iluminação interna



AVISO!
Risco de ferimentos.

- Radiação LED visível. Não olhe diretamente para o feixe de luz.
- Para substituir a luz interna, contacte um Centro de Assistência Técnica Autorizado.

2.5 Manutenção e limpeza



AVISO!

Risco de ferimentos ou danos no aparelho.



Aviso: Risco de incêndio / Materiais inflamáveis. O aparelho contém gás propano (R290) inflamável, que é um gás natural com um alto nível de compatibilidade ambiental. Mantenha todas as chamas e fontes de ignição afastadas do aparelho. Tenha cuidado para não provocar danos no circuito de refrigeração que contém gás propano.

- Não utilize jatos de água ou vapor para limpar o aparelho.
- Limpe o aparelho com um pano macio e húmido. Utilize apenas detergentes neutros. Não utilize produtos abrasivos, esfregões, solventes ou objetos metálicos.
- Tenha cuidado quando limpar o aparelho para evitar danos no sistema de arrefecimento.

2.6 Compressor



AVISO!

Risco de danos no aparelho.

- O compressor e o respetivo sistema neste secador de roupa contém um agente especial isento de fluoro-cloro-hidrocarbonetos. É necessário manter o sistema vedado. Quaisquer danos no sistema podem resultar em fugas.

2.7 Assistência técnica

- Para reparar o aparelho, contacte o Centro de Assistência Técnica Autorizado.

- Utilize apenas peças sobressalentes originais.
- Relativamente à(s) lâmpada(s) no interior deste produto e às lâmpadas sobressalentes vendidas separadamente: Estas lâmpadas destinam-se a suportar condições físicas extremas em eletrodomésticos, tais como temperatura, vibração, humidade, ou destinam-se a sinalizar informação relativamente ao estado operacional do aparelho. Não se destinam a ser utilizadas em outras aplicações e não se adequam à iluminação de espaços domésticos.

2.8 Eliminação



AVISO!

Risco de ferimentos ou asfixia.



Aviso: Risco de incêndio / Risco de danos nos materiais e danos no aparelho.

- Desligue o aparelho da alimentação eléctrica e do fornecimento de água.
- Corte o cabo de alimentação eléctrica do aparelho e elimine-o.
- O aparelho contém gás (R290) inflamável. Contacte a sua autoridade municipal para saber como eliminar o aparelho corretamente.
- Remova o trinco da porta para evitar que crianças ou animais de estimação fiquem presos no tambor.
- Elimine o equipamento em conformidade com os requisitos locais de eliminação de Resíduos de Equipamentos Eléctricos e Electrónicos (REEE).

3. DESCRIÇÃO DO PRODUTO

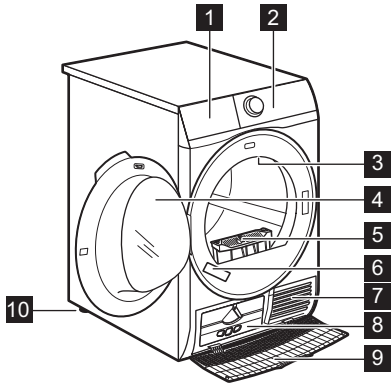

- 1 Depósito de água
- 2 Painel de comandos
- 3 Luz interior
- 4 Porta do aparelho
- 5 Filtro
- 6 Placa de características
- 7 Ranhas de circulação de ar
- 8 Tampa do permutador de calor
- 9 Cobertura do permutador de calor
- 10 Pés reguláveis

i Para facilitar o carregamento da roupa ou a instalação, o sentido de abertura da porta pode ser invertido. (ver folheto separado).

4. PAINEL DE COMANDOS

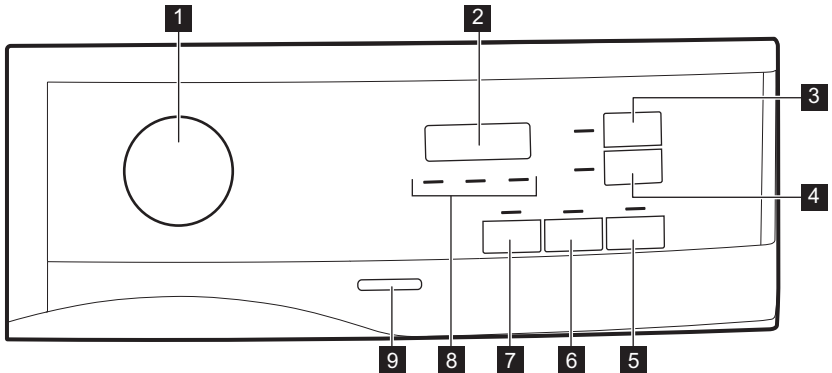

- 1 Botão de programas e interruptor ● RESET (Repor)
- 2 Visor
- 3 Botão tátil Tempo sec.
- 4 Botão tátil Início Diferido
- 5 Botão tátil Início/Pausa
- 6 Botão tátil Anti-rugas
- 7 Botão tátil Extra Silencioso
- 8 Indicador: 🌐 limpar o filtro, 🚰 esvaziar o depósito de água, ➡️ verificar o condensador
- 9 Botão On/Off



Prima os botões tácteis com um dedo na área com o símbolo ou o nome da opção. Não utilize luvas quando tocar no painel de comandos. Certifique-se de que o painel de comandos está sempre limpo e seco.









4.1 Visor



Símbolo no visor	Descrição do símbolo
	bloqueio para crianças ativo
— — —	seleção errada ou o seletor está na posição "Reset" (Repor)
2 : 0 0	duração do programa
: 1 0 - 2 : 0 0	duração da secagem por tempo
1 h - 2 0 h	duração do início diferido

5. TABELA DE PROGRAMAS

Programa	Carga ¹⁾	Propriedades / Tipo de tecido ²⁾
³⁾ Algod. Eco	8,0 kg	Ciclo para ser utilizado para secar algodão com o nível de secagem "secar para guardar", com a máxima poupança de energia. /
Algod. Extra Seco	8,0 kg	Nível de secagem: Extra seco. /
Algod. Guardar	8,0 kg	Ciclo definido para secar todos os tipos de algodão prontos para guardar (secar para guardar). /
Algod. Engomar	8,0 kg	Nível de secagem: adequado para passar a ferro. /
Sintéticos Extra Seco	4 kg	Nível de secagem: Extra seco. /

Programa	Carga ¹⁾	Propriedades / Tipo de tecido ²⁾
Sintéticos Guardar	4 kg	Nível de secagem: secar para guardar. / 
Delicados	4 kg	Tecidos delicados, como visco- se, rayon, acrílico e misturas destes. / 
Tempo Sec.	5 kg	Com este programa, pode utili- zar a opção Tempo sec. e definir a duração do programa. O tempo de secagem deve ser adequado para a carga, por exemplo, 2 horas para 5 kg de roupa de algodão. / 
Higienizar 	3kg	Seca e higieniza a sua roupa e outros artigos, mantendo a tem- peratura acima dos 60 °C ao longo do tempo, removendo 99,9% das bactérias e vírus ⁴⁾ . Nota: Este ciclo só deve ser utili- zado para artigos molhados. Não adequado para peças deli- cadas. / 
Sedas	1 kg	Secagem suave para lãs de la- var à mão. / 
Lãs	1 kg	Tecidos de lã. Secagem suave para lãs de la- var à mão. Remova imediatamente as peças quando o programa terminar.
Outdoor	2 kg	Roupa de exterior, técnica e desportiva ou casacos imper- meáveis e ventilados, casacos com forro amovível de velo ou outro material isolante. Roupa adequada para secagem em se- cador. / 
Lençóis XL	4,5 kg	Até três conjuntos de roupa de cama, um dos quais pode ser de casal. / 

Programa	Carga ¹⁾	Propriedades / Tipo de tecido ²⁾
Mistos XL	6 kg	Mistura de peças de algodão, tecidos mistos algodão-sintéticos e tecidos apenas sintéticos. / ☺☺☺

1) O peso máximo refere-se a peças secas.

2) Para o significado de marca do tecido, consultar o capítulo *SUGESTÕES E DICAS: Preparar a roupa*.

3) O programa  Algod. Guardar ECO é o "programa padrão para algodões" de acordo com a regulamentação da Comissão UE n.º 392/2012. É adequado para secar roupa de algodão normal molhada e é o programa mais eficiente em consumo de energia para secar roupa de algodão molhada.

4) Testado para Candida albicans, MS2 Bacteriophage e Escherichia coli em testes externos realizados pela Swisstat Testmaterialien AG em 2021 (Relatório de teste n.º 20212038).

6. OPÇÕES

6.1 Extra Silencioso

O aparelho funciona com um nível de ruído baixo sem afectar a qualidade da secagem. O aparelho funciona mais lentamente e o ciclo demora mais tempo.

6.2 Anti-rugas

A fase anti-rugas prolonga-se por mais 60 minutos no fim do ciclo de secagem. Esta função reduz os vincos. A roupa pode ser retirada durante a fase anti-rugas.

6.3 Tempo sec.

Pode definir a duração do programa, desde um mínimo de 10 minutos até um máximo de 2 horas. A duração necessária é proporcional à quantidade de roupa que colocar no aparelho.



Recomendamos que defina uma duração curta para pequenas quantidades de roupa ou apenas uma peça.

TEMPO SECAGEM RECOMENDAÇÃO	
10 - 20 min	apenas ação do ar frio (sem aquecimento).

TEMPO SECAGEM RECOMENDAÇÃO	
20 - 40 min	secagem adicional para melhorar a secagem após ciclo de secagem anterior.
> 40 min	secagem completa de pequenas cargas de roupa até 4 kg bem centrifugadas (> 1200 rpm).

6.4 Tempo sec. no programa Lãs

Opção aplicável ao programa Lãs para ajustar o nível de secura final.

6.5 Tabela de opções

Programas ¹⁾	Extra Silencioso	Anti-rugas	Tempo sec.
 Algod. Eco		■	
Algod. Extra Seco	■	■	
Algod. Guardar	■	■	
Algod. Engomar		■	
Sintéticos Extra Seco	■	■	
Sintéticos Guardar	■	■	
Delicados		■	
Tempo Sec.		■	■
Higienizar 			
Sedas		■	
Lãs			■ ²⁾
Outdoor			
Lençóis XL		■	
Mistos XL		■	

1) Pode seleccionar 1 ou mais opções juntamente com o programa. Para ativar ou desativar as opções, prima o respetivo botão tátil.

2) Consulte o capítulo OPÇÕES: Tempo de secagem no programa de Lãs

7. DEFINIÇÕES

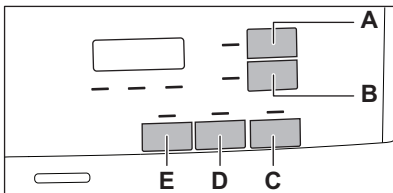

- A. Botão tátil Tempo sec.
- B. Botão tátil Início Diferido
- C. Botão tátil Início/Pausa
- D. Botão tátil Anti-rugas
- E. Botão tátil Extra Silencioso

7.1 Função de bloqueio para crianças

Esta opção impede que as crianças brinquem com o aparelho durante o funcionamento de um programa. Os botões tácteis ficam bloqueados.

Apenas o botão On/Off (ligar/desligar) continua operacional.

Activar a opção de bloqueio para crianças:

1. Prima o botão On/Off para activar o aparelho.

2. Prima continuamente o botão táctil (E) durante alguns segundos.

O indicador do bloqueio para crianças acende.



É possível desactivar a opção de bloqueio para crianças durante o funcionamento de um programa. Prima continuamente os mesmos botões tácteis até que o indicador do bloqueio para crianças se apague. A função de bloqueio para crianças deixa de estar disponível 8 segundos após a activação do aparelho.

7.2 Ajuste da humidade remanescente na roupa



Sempre que entrar no modo "Ajuste da humidade remanescente na roupa", o nível de humidade remanescente na roupa definido anteriormente muda para o valor seguinte (por exemplo, o nível - 2 - muda para - 1 -).

Para alterar o nível predefinido de humidade remanescente:

1. Prima o botão On/Off para ativar o aparelho.
2. Utilize o seletor de programas para seleccionar um programa qualquer.
3. Aguarde aproximadamente 8 segundos.
4. Mantenha os botões (E) e (D) premidos em simultâneo.

Um destes indicadores acende:

- - □ - secagem máxima
- - | - roupa mais seca
- - 2 - roupa com secagem normal

5. Prima continuamente os botões (E) e (D) novamente até acender o indicador do nível correto.



Se o visor voltar ao modo normal (apresenta o tempo do programa seleccionado a partir do passo 2) enquanto estiver a seleccionar o nível de humidade remanescente, prima continuamente os botões (E) e (D) novamente para entrar no modo "Ajuste da humidade remanescente na roupa" (o nível de humidade remanescente na roupa definido anteriormente muda para o valor seguinte).

6. O visor volta ao modo normal após 5 segundos.

7.3 Indicador do depósito de água

Por predefinição, o indicador do depósito de água está activado. Acende-se quando um programa termina ou quando é necessário esvaziar o depósito de água.



Se tiver instalado o kit de escoamento (acessório adicional), o aparelho esco automaticamente a água do depósito de água. Neste caso, recomendamos que desactive o indicador do depósito de água.

Desactivar o indicador do reservatório de água:

1. Prima o botão On/Off para activar o aparelho.
2. Aguarde aproximadamente 8 segundos.
3. Mantenha os botões tácteis (B) e (D) premidos em simultâneo.

O visor apresenta uma destas 2 configurações:

- O visor apresenta "Off" (Desligado). O visor volta ao normal após 5 segundos.

- O visor apresenta “On” (Ligado).
O visor volta ao normal após 5 segundos.

e (B) premidos em simultâneo durante 2 segundos.

7.4 Ligar/desligar o alarme sonoro

Para desactivar ou activar os sinais sonoros, mantenha os botões tácteis (A)

8. ANTES DA PRIMEIRA UTILIZAÇÃO

- i** Os bloqueios da parte trás do tambor para efeitos de transporte são removidos automaticamente quando o secador for ativado pela primeira vez. É possível que ouça algum ruído.

Para desbloquear os bloqueios da parte de trás do tambor:

1. Ligue o aparelho.
2. Selecione um programa qualquer.
3. Prima o botão de Início/Pausa. O tambor começa a rodar. Os bloqueios da parte de trás do tambor são desativados automaticamente.

Antes de utilizar o aparelho para secar roupa:

- Limpe o tambor do secador de roupa com um pano húmido.
- Inicie um programa de 1 hora com roupa húmida.

- i** No início do ciclo de secagem (primeiros 3-5 min.), poderá ouvir um nível de ruído ligeiramente mais elevado. Isto deve-se ao arranque do compressor. Isto é normal nos aparelhos equipados com compressor, como frigoríficos e congeladores.

8.1 Cheiro incomum

O aparelho está bem embalado.

Depois de desembalar o produto pode sentir um cheiro incomum. Isto é normal para produtos novos.

O aparelho é fabricado com diversos tipos de material que, em conjunto, podem gerar um cheiro incomum.

Ao longo do tempo de utilização, após alguns ciclos de secagem, o cheiro incomum desaparece gradualmente.

8.2 Ruídos

- i** Podem ser ouvidos ruídos diversos em diferentes momentos durante o ciclo de secagem. São sons de funcionamento perfeitamente normais.

Compressor em funcionamento.

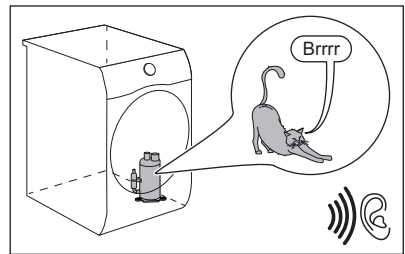

Tambor em rotação.

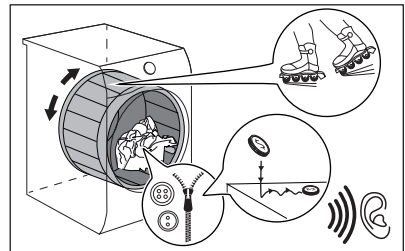

Ventiladores em funcionamento.

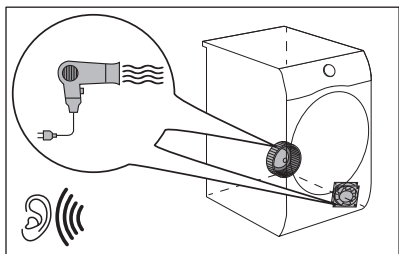

Bomba em funcionamento e transferência de condensação para o depósito.

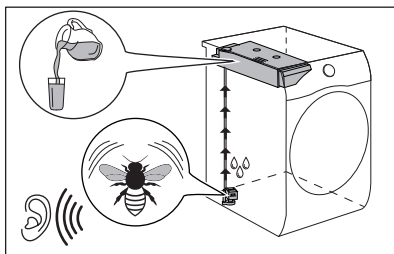

9. UTILIZAÇÃO DIÁRIA

9.1 Iniciar um programa sem início programado

1. Prepare a roupa e carregue o aparelho.

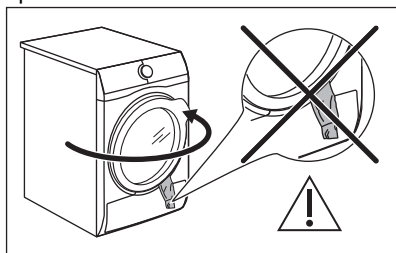

CUIDADO!

Certifique-se de que não fica roupa entalada entre a porta do aparelho e o vedante de borracha quando fechar a porta.

2. Prima o botão Ligar/Desligar para ativar o aparelho.
3. Selecione o programa correto e as opções para o tipo de carga.

O visor apresenta a duração do programa.



O tempo real de secagem irá depender do tipo de carga (quantidade e composição), a temperatura ambiente e a humidade da sua roupa após a fase de rotação da secagem.

4. Prima o botão tátil Início/Pausa. O programa inicia.

9.2 Iniciar o programa com início programado

1. Selecione o programa correto e as opções para o tipo de carga.
2. Prima o botão de início programado repetidamente até que o visor apresente o tempo de atraso que desejar definir.



Pode atrasar o início de um programa entre um mínimo de 1 hora e um máximo de 20 horas.

3. Prima o botão tátil Início/Pausa.

O visor apresenta a contagem decrescente do início programado.

Quando a contagem decrescente estiver concluída, o programa inicia.

9.3 Alterar um programa





1. Prima o botão On/Off (ligar/desligar) para desactivar o aparelho
2. Prima o botão On/Off (ligar/desligar) para activar o aparelho.
3. Seleccione o programa.

Alternativamente:

1. Rode o selector para a posição ● "Reset" (Repor).
2. Aguarde 1 segundo. O visor apresenta — — —.
3. Seleccione o programa.

9.4 No fim do programa





Quando o programa terminar:

- É emitido um sinal sonoro.
 - O visor exibe  : 
 - Os indicadores  Filtro e  Depósito acendem-se.
 - O indicador Início/Pausa está aceso.
- O aparelho continua com a fase anti-rugas durante aproximadamente 30 minutos ou mais se a opção Anti-rugas estiver seleccionada (consulte o capítulo Opção - - *Anti-rugas*).

A fase anti-rugas reduz os vincos.

Pode retirar a roupa antes do fim da fase de anti-rugas. Para obter os melhores resultados, recomendamos que retire a roupa apenas quanto a fase estiver concluída ou quase concluída.

Quando a fase de anti-rugas estiver concluída:

- O visor continua a exibir  : 
 - Os indicadores  Filtro e  Depósito acendem-se.
 - Início/Pausa indicador apaga-se.
1. Prima o botão On/Off (ligar/desligar) para desactivar o aparelho.
 2. Abra a porta do aparelho.
 3. Retire a roupa.
 4. Feche a porta do aparelho.

Causas possíveis de resultados de secagem insatisfatórios:

- Definições do nível de secagem padrão inadequadas. Consulte o capítulo *Ajuste do nível de secagem predefinido*
- A temperatura ambiente é demasiado elevada ou demasiado baixa. A temperatura ambiente ideal situa-se entre 18°-25°C.



Limpe o filtro e esvazie o reservatório de água sempre que um programa terminar.

9.5 Função de standby

Para diminuir o consumo de energia, esta função desactiva automaticamente o aparelho:

- Após 5 minutos se não iniciar o programa.
- 5 minutos após o fim do programa.



O tempo é reduzido em 30 segundos se o selector apontar para a posição  "Reset" (Repor).

10. SUGESTÕES E DICAS

10.1 Preparar a roupa



Frequentemente as roupas após o ciclo de lavagem ficam amassadas e enroladas.

Secar roupas amassadas e enroladas é ineficiente. Para garantir o fluxo de ar adequado e ainda a secagem recomenda-se abanar e carregar as roupas uma a uma ao colocar na máquina de secar.





Para garantir um processo de secagem adequado:

- Feche os fechos de correr.
- Feche as capas de edredão.
- Não seque faixas ou atilhos soltos (por ex., faixas de avental). Ate-os antes de iniciar um programa.
- Retire todos os objectos dos bolsos.
- Se alguma peça tiver a camada interior de algodão, vire-a do avesso. A camada de algod. tem de ficar virada para fora.
- Seleccionar sempre o programa adequado para o tipo roupa.
- Não junte peças de cores claras com peças de cores escuras.
- Utilize um programa adequado para algodão e malhas para reduzir o encolhimento.
- Não exceda a carga máxima indicada no capítulo de programas ou no visor.
- Seque apenas a roupa que possa ser secada no secador de roupa. Respeite as etiquetas das peças de roupa.
- Não seque peças pequenas em conjunto com peças grandes. As peças pequenas podem ficar

envolvidas pelas peças grandes e continuar molhadas.

- Sacuda as roupas e tecidos grandes antes de colocar na máquina de

secar. Tal destina-se a evitar pontos húmidos no tecido após o ciclo de secagem.

Etiqueta de tecido	Descrição
	Roupa adequada para secagem em secador.
	Roupa adequada para secagem em secador a temperaturas mais elevadas.
	Roupa adequada para secagem em secador apenas a temperaturas baixas.
	Roupa não adequada para secagem em secador.

11. MANUTENÇÃO E LIMPEZA

11.1 Limpar o filtro



CUIDADO!

Evite a utilização de água para limpar o filtro. Ao invés, deite fora o cotão no balde do lixo (evitar a dispersão de fibra de plástico em ambiente aquático).



Para alcançar os melhores desempenhos de secagem, limpe o filtro regularmente, pois o filtro entupido leva a ciclos mais longos e a um aumento do consumo de energia.

Utilize a mão para limpar o filtro e, se necessário, um aspirador.

1.

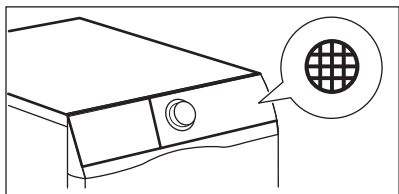

2.

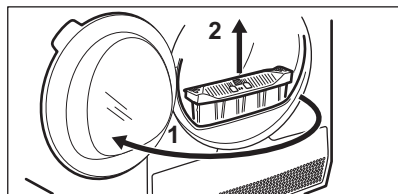

3.

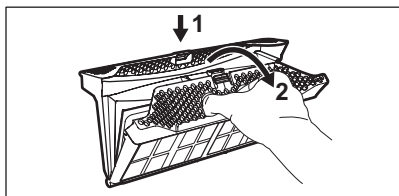

4.

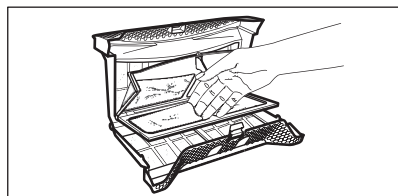

5. 1)

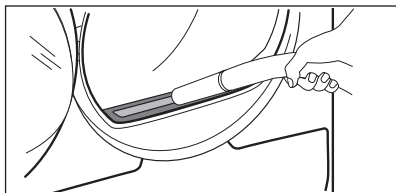

6.

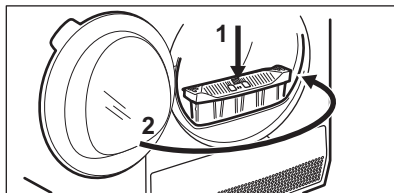

1) Se necessário, retire o algodão do compartimento do filtro e da junta. Pode utilizar um aspirador.

11.2 Esvaziar o reservatório de água

1.

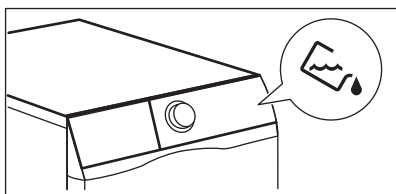

2.

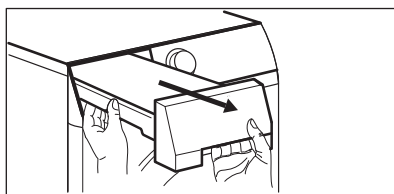

3.

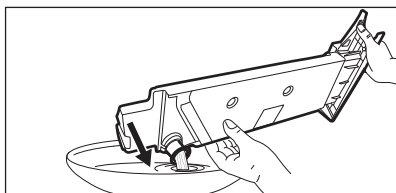

4.

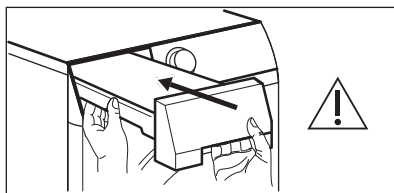

Pode utilizar a água do reservatório de água como alternativa à água destilada (por ex., para engomar a vapor). Antes de utilizar a água, remova os resíduos de sujidade com um filtro.

11.3 Limpar o permutador de calor

1.

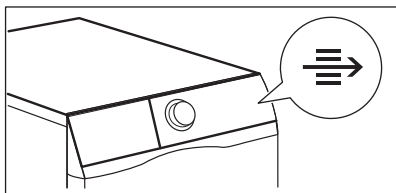

2.

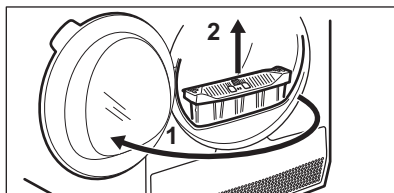

3.

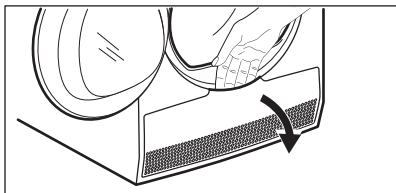

4.

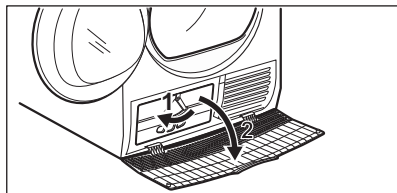

5.

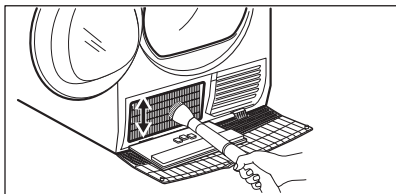

6.

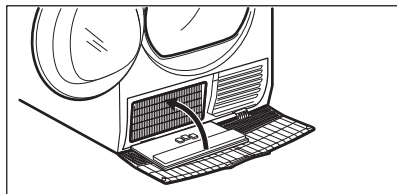

7.

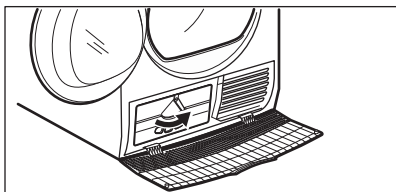

8.

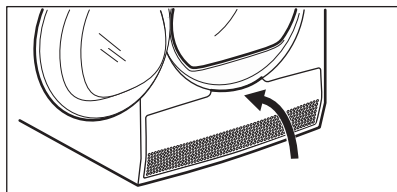

9.

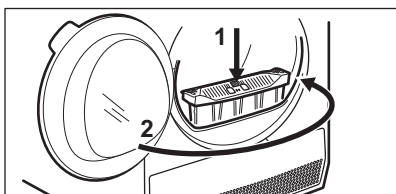
**CUIDADO!**

Não toque na superfície de metal com as mãos. Risco de ferimentos. Utilize luvas de proteção. Limpe com cuidado para evitar danificar a superfície de metal.

11.4 Limpar o sensor de humidade**CUIDADO!**

Risco de dano do sensor de humidade. Não utilize materiais abrasivos ou palha-de-aço para limpar o sensor.

Para garantir os melhores resultados de secagem, o aparelho está equipado com um sensor de humidade metálico. Está colocado no lado interior da área da porta.

Com a utilização ao longo do tempo, a superfície do sensor pode ficar suja, o

que deteriora o desempenho da secagem.

Recomendamos que limpe o sensor pelo menos 3 ou 4 vezes ou se observar um decréscimo no desempenho da secagem.

Para limpar pode utilizar o lado do esfregão de uma esponja da loiça e um pouco de vinagre ou detergente da loiça.

Para limpar o sensor:

1. Abra a porta de carregamento.
2. Limpe as superfícies do sensor de humidade limpando a superfície de metal várias vezes.

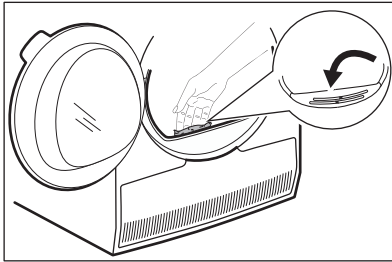

11.5 Limpar o tambor



AVISO!
Desligue o aparelho antes de o limpar.

Utilize um detergente normal neutro para limpar a superfície interior do tambor e as nervuras do tambor. Seque as superfícies limpas com um pano macio.



CUIDADO!
Não utilize materiais abrasivos ou palha-de-aço para limpar o tambor.

11.6 Limpar o painel de comandos e a estrutura exterior

Utilize um detergente normal neutro para limpar o painel de comandos e a estrutura exterior.

Utilize um pano macio para limpar. Seque as superfícies limpas com um pano macio.



CUIDADO!
Não utilize produtos de limpeza de móveis ou outros que possam provocar corrosão.

11.7 Limpar as ranhuras de ventilação

Utilize um aspirador para remover o algodão das ranhuras de ventilação.

12. RESOLUÇÃO DE PROBLEMAS

Problema	Solução possível
Não consegue ativar o aparelho.	Certifique-se de que a ficha está ligada à tomada elétrica.
	Verifique o disjuntor no quadro elétrico (instalação doméstica).
O programa não inicia.	Premir Início/Pausa.
	Certifique-se de que a porta do aparelho está fechada.
A porta do aparelho não fecha.	Certifique-se de que a instalação do filtro está correta.
	Certifique-se de que não há roupa entalada entre a porta do aparelho e o vedante de borracha.

Problema	Solução possível
O aparelho para durante o funcionamento.	Certifique-se de que o depósito de água está vazio. Prima Início/Pausa para iniciar o programa novamente.
	A carga é demasiado pequena. Aumente a carga ou utilize o programa Tempo Sec..
O tempo do ciclo é demasiado longo ou a secagem é insuficiente. ¹⁾	Certifique-se de que o peso da roupa está correto para a duração do programa.
	Certifique-se de que o filtro está limpo.
	A roupa está demasiado molhada. Centrifugue novamente a roupa na máquina de lavar.
	Certifique-se de que a temperatura ambiente é superior a +5 °C e inferior a +35 °C. A temperatura ambiente ideal vai de 18 °C a 25 °C.
	Selecione o Tempo Sec. ou o programa Extra Seco. ²⁾
O visor mostra — — —.	Se pretender seleccionar um novo programa, desative e ative o aparelho.
	Certifique-se de que as opções são aplicáveis ao programa.

¹⁾ Após um máximo de 5 horas, o programa termina automaticamente.

²⁾ É possível que uma parte de uma peça grande fique com alguma humidade (por exemplo, lençóis).

12.1 Se os resultados de secagem não forem satisfatórios

- O programa seleccionado não era o correcto.
- O filtro está obstruído.
- O permutador de calor está obstruído.
- Havia demasiada roupa no aparelho.
- O tambor está sujo.
- Configuração incorrecta do sensor de condutividade (consulte o capítulo

"Definições - Ajuste do nível de humidade restante na roupa" para obter os melhores resultados).

- As ranhuras de ventilação estão obstruídas.
- A temperatura ambiente é demasiado elevada ou demasiado baixa (a temperatura ambiente ideal vai de 18°C a 25°C).

13. INFORMAÇÃO TÉCNICA

Altura x Largura x Profundidade

850 x 596 x 638 mm (máximo 662 mm)

Profundidade máxima com a porta do aparelho aberta	1107 mm
Largura máxima com a porta do aparelho aberta	958 mm
Altura ajustável	850 mm (+ 15 mm - regulação dos pés)
Volume do tambor	118 l
Volume de carga máximo	8,0 kg
Tensão	230 V
Frequência	50 Hz
Nível de potência sonora	67 dB
Potência total	700 W
Classe de eficiência energética	A+++
Consumo de energia do programa NORMAL para algodão com uma carga completa. ¹⁾	1,49 kWh
Consumo de energia do programa NORMAL para algodão com uma carga parcial. ²⁾	0,81 kWh
Consumo de energia anual ³⁾	176,50 kWh
Consumo de potência quando ligado mas inativo ⁴⁾	0,05 W
Consumo de potência quando desligado ⁴⁾	0,05 W
Tipo de utilização	Doméstica
Temperatura ambiente permitida	+ 5°C a + 35°C
Nível de proteção contra a entrada de partículas sólidas e humidade garantido pela tampa de proteção, exceto onde o equipamento de baixa voltagem não tenha proteção contra humidade	IPX4
Designação do gás	R290

Peso	0,149 kg
1)	Com referência à EN 61121. 8,0 kg de algodão centrifugado a 1000 rpm.
2)	Com referência à EN 61121. 4,0 kg de algodão centrifugado a 1000 rpm.
3)	Consumo de energia por ano em kWh, baseado em 160 ciclos de secagem com o programa standard para algodão, com carga completa ou parcial, e no consumo dos modos de poupança de energia. O consumo de energia real por ciclo depende da forma como o aparelho é utilizado (REGULAMENTAÇÃO (UE) N.º 392/2012).
4)	Com referência à EN 61121.

A informação indicada na tabela acima está em conformidade com a regulamentação 392/2012 e com a diretiva de implementação 2009/125/CE da Comissão da UE.

13.1 Dados de consumo



Os valores indicados foram obtidos em condições de laboratório com as normas relevantes. Diferentes parâmetros podem alterar os dados, por exemplo: a quantidade de roupa, o tipo de roupa e as condições ambientais. A humidade inicial da roupa, o tipo de água e a tensão de alimentação também podem afetar a utilização de energia e a duração do programa de secagem.

Programa	Centrifuga em / humidade residual	Tempo de secagem ¹⁾	Consumo de energia ²⁾
Algod. Eco 8,0 kg			
Guardar	1400 rpm / 50%	150 min.	1,25 kWh
	1000 rpm / 60%	175 min.	1,49 kWh
Algod. 8,0 kg			
Engomar	1400 rpm / 50%	110 min.	0,85 kWh
	1000 rpm / 60%	125 min.	1,05 kWh
Algod. Eco 4,0 kg			
Guardar	1400 rpm / 50%	90 min.	0,70 kWh
	1000 rpm / 60%	105 min.	0,81 kWh
Sintéticos 4 kg			
Guardar	1200 rpm / 40%	71 min.	0,51 kWh
	800 rpm / 50%	87 min.	0,65 kWh

1) Para cargas parciais, o tempo do ciclo é mais curto e o aparelho consome menos energia.

2) Temperatura ambiente imprópria e/ou roupa mal centrifugada pode prolongar o tempo do ciclo e aumentar o consumo de energia.

14. GUIA RÁPIDO

14.1 Utilização diária

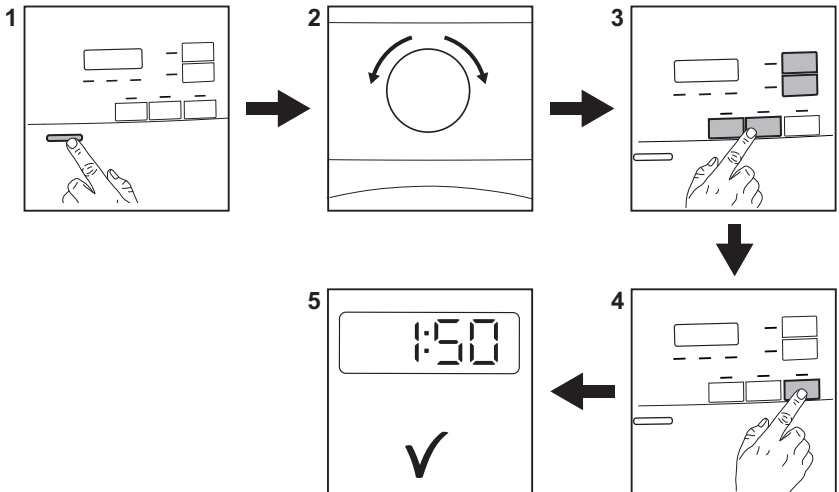





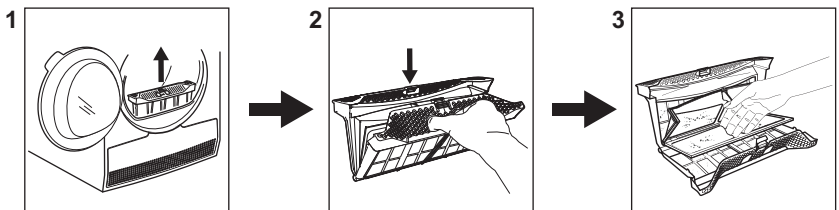



1. Prima o botão On/Off para ativar o aparelho.
2. Utilize o seletor de programas para definir o programa.
3. Pode seleccionar 1 ou mais opções especiais juntamente com o programa. Para ativar ou desativar uma opção, toque no botão correspondente.
4. Para iniciar o programa, toque no botão **Início/Pausa**.
5. O aparelho inicia o programa.

14.2 Limpar o filtro



No fim de cada ciclo, o visor apresenta o símbolo do filtro  para indicar que é necessário limpar o filtro.

14.3 Tabela de programas

Programa	Carga ¹⁾	Propriedades / Tipo de tecido ²⁾
 ³⁾ Algod. Eco	8,0 kg	Ciclo para ser utilizado para secar algodão com o nível de secagem "secar para guardar", com a máxima poupança de energia. / 
Algod. Extra Seco	8,0 kg	Nível de secagem: Extra seco. / 
Algod. Guardar	8,0 kg	Ciclo definido para secar todos os tipos de algodão prontos para guardar (secar para guardar). / 
Algod. Engomar	8,0 kg	Nível de secagem: adequado para passar a ferro. / 
Sintéticos Extra Seco	4 kg	Nível de secagem: Extra seco. / 
Sintéticos Guardar	4 kg	Nível de secagem: secar para guardar. / 
Delicados	4 kg	Tecidos delicados, como visco-se, rayon, acrílico e misturas destes. / 
Tempo Sec.	5 kg	Com este programa, pode utilizar a opção Tempo sec. e definir a duração do programa. O tempo de secagem deve ser adequado para a carga, por exemplo, 2 horas para 5 kg de roupa de algodão. / 
Higienizar 	3kg	Seca e higieniza a sua roupa e outros artigos, mantendo a temperatura acima dos 60 °C ao longo do tempo, removendo 99,9% das bactérias e vírus ⁴⁾ . Nota: Este ciclo só deve ser utilizado para artigos molhados. Não adequado para peças delicadas. / 
Sedas	1 kg	Secagem suave para lãs de lavar à mão. / 
Lãs	1 kg	Tecidos de lã. Secagem suave para lãs de lavar à mão. Remova imediatamente as peças quando o programa terminar.

Programa	Carga 1)	Propriedades / Tipo de tecido ²⁾
Outdoor	2 kg	Roupa de exterior, técnica e desportiva ou casacos impermeáveis e ventilados, casacos com forro amovível de velo ou outro material isolante. Roupa adequada para secagem em secador. / ☺☺☺
Lençóis XL	4,5 kg	Até três conjuntos de roupa de cama, um dos quais pode ser de casal. / ☺☺☺
Mistos XL	6 kg	Mistura de peças de algodão, tecidos mistos algodão-sintéticos e tecidos apenas sintéticos. / ☺☺☺

1) O peso máximo refere-se a peças secas.

2) Para o significado de marca do tecido, consultar o capítulo *SUGESTÕES E DICAS: Preparar a roupa*.

3) O programa  Algod. Guardar ECO é o “programa padrão para algodões” de acordo com a regulamentação da Comissão UE n.º 392/2012. É adequado para secar roupa de algodão normal molhada e é o programa mais eficiente em consumo de energia para secar roupa de algodão molhada.

4) Testado para Candida albicans, MS2 Bacteriophage e Escherichia coli em testes externos realizados pela Swissatest Testmaterialien AG em 2021 (Relatório de teste n.º 20212038).

15. FOLHA DE INFORMAÇÃO DE PRODUTO DE ACORDO COM O REGULAMENTO 1369/2017 DA UE

Folha de informação de produto	
Marca comercial	Electrolux
Modelo	EW7H5833LB PNC916099436
Capacidade nominal em kg	8,0
Máquina de secar roupa por ventilação ou condensação	Condensador
Classe de eficiência energética	A+++
Consumo de energia anual em kWh, com base em 160 ciclos de secagem do programa normal de algodão em carga total e em carga parcial e consumo dos modos de baixo consumo de energia. O valor real do consumo de energia por ciclo dependerá do modo de utilização do aparelho.	176,50
Máquina de secar roupa automática ou não automática	Automático

Consumo de energia do programa normal de algodão em carga total em kWh	1,49
Consumo de energia do programa normal de algodão em carga parcial em kWh	0,81
Consumo de energia em modo desligado em W	0,05
Consumo de energia em modo inativo em W	0,05
Duração em minutos do modo inativo	10
O "programa normal de algodão" usando em carga total e carga parcial é o programa de secagem normal a que se referem as informações constantes do rótulo e da ficha; este programa é adequado para a secagem de roupa de algodão com um teor de humidade normal e é o programa mais eficiente para o algodão em termos de consumo de energia.	
Duração ponderada em minutos do "programa normal de algodão em carga total e em carga parcial"	135
Duração em minutos do "programa normal de algodão em carga total"	175
Duração em minutos do "programa normal de algodão em carga parcial"	105
Classe de eficiência de condensação determinada por escala de G (menos eficiente) a A (mais eficiente)	B
Eficiência média em percentagem da condensação do programa normal de algodão em carga total	86
Eficiência média em percentagem da condensação do programa normal de algodão em carga parcial	86
Eficiência ponderada da condensação do "programa normal de algodão em carga total e em carga parcial"	86
Nível da potência sonora em dB	67
Eletrrodoméstico de encastrar S/N	Não

A informação indicada na tabela acima está em conformidade com a regulamentação 392/2012 e com a diretiva de implementação 2009/125/CE da Comissão da UE.

16. PREOCUPAÇÕES AMBIENTAIS

Recicle os materiais que apresentem o símbolo . Coloque a embalagem nos contentores indicados para reciclagem. Ajude a proteger o ambiente e a saúde pública através da reciclagem dos aparelhos eléctricos e electrónicos. Não elimine os aparelhos que tenham o

símbolo  juntamente com os resíduos domésticos. Coloque o produto num ponto de recolha para reciclagem local ou contacte as suas autoridades municipais.

CONTENIDO

1. INFORMACIÓN SOBRE SEGURIDAD.....	30
2. INSTRUCCIONES DE SEGURIDAD.....	33
3. DESCRIPCIÓN DEL PRODUCTO.....	35
4. PANEL DE MANDOS.....	36
5. TABLA DE PROGRAMAS.....	37
6. OPCIONES.....	38
7. AJUSTES.....	40
8. ANTES DEL PRIMER USO.....	41
9. USO DIARIO.....	42
10. CONSEJOS.....	44
11. MANTENIMIENTO Y LIMPIEZA.....	45
12. SOLUCIÓN DE PROBLEMAS.....	48
13. DATOS TÉCNICOS.....	49
14. GUÍA RÁPIDA.....	51
15. HOJA DE INFORMACIÓN DEL PRODUCTO EN REFERENCIA A LA REGULACIÓN DE E.U. 1369/2017.....	54
16. ASPECTOS MEDIOAMBIENTALES.....	55

PENSAMOS EN USTED

Gracias por adquirir un electrodoméstico Electrolux. Ha elegido un producto que lleva décadas de experiencia e innovación profesionales. Ingenioso y elegante, ha sido diseñado pensando en usted. Así pues, cada vez que lo utilice, puede tener la seguridad de que obtendrá siempre excelentes resultados.

Le damos la bienvenida a Electrolux.

Visite nuestro sitio web para:



Obtener consejos, folletos, soluciones a problemas e información de servicio y reparación:

www.electrolux.com/support



Registrar su producto para recibir un mejor servicio:

www.registerelectrolux.com



Comprar accesorios, artículos de consumo y piezas de recambio originales para su aparato:

www.electrolux.com/shop

ATENCIÓN AL CLIENTE Y SERVICIO

Le recomendamos que utilice recambios originales.

Cuando se ponga en contacto con nuestro Centro de servicio técnico, asegúrese de tener los siguientes datos disponibles: Modelo, código numérico del producto (PNC), número de serie.

La información se encuentra en la placa de características.

 Advertencia / Precaución - Información sobre seguridad

 Información general y consejos

 Información relativa al medioambiente

Salvo modificaciones.

1. ⚠ INFORMACIÓN SOBRE SEGURIDAD

Antes de empezar a instalar y utilizar el aparato, lea atentamente las instrucciones facilitadas. El fabricante no se hace responsable de lesiones o daños producidos como resultado de una instalación o un uso incorrectos. Conserve siempre estas instrucciones en lugar seguro y accesible para futuras consultas.



- Lea las instrucciones suministradas.



Advertencia: Riesgo de incendio / Materiales inflamables.

El aparato contiene un gas inflamable, propano (R290), un gas con alto grado de compatibilidad medioambiental. Mantenga el fuego y las fuentes de ignición lejos del aparato. Tenga cuidado para no dañar el circuito de refrigerante que contiene propano.

1.1 Seguridad de niños y personas vulnerables



ADVERTENCIA!

Existe riesgo de sufrir asfixia, lesiones o incapacidad permanente.

- Este aparato puede ser utilizado por niños de 8 años en adelante y personas cuyas capacidades físicas, sensoriales o mentales estén disminuidas o que carezcan de la experiencia y conocimientos suficientes para manejarlo, siempre que cuenten con las instrucciones o la supervisión sobre el uso del electrodoméstico de forma segura y comprendan los riesgos.
- Es necesario mantener alejados del aparato a los niños de entre 3 y 8 años, así como a las personas con minusvalías importantes y complejas, salvo que estén bajo supervisión continua.
- Es necesario mantener alejados del aparato a los niños de menos de 3 años salvo que estén bajo supervisión continua.

- No deje que los niños jueguen con el aparato.
- Mantenga todo el material de embalaje fuera del alcance de los niños y deséchelo de forma adecuada.
- Mantenga los detergentes fuera del alcance de los niños.
- Mantenga a los niños y mascotas alejados del aparato cuando la puerta se encuentre abierta.
- Si este aparato tiene un bloqueo de seguridad para niños, debe activarlo.
- La limpieza y mantenimiento de usuario del producto no podrán ser realizados por niños sin supervisión.

1.2 Instrucciones generales de seguridad

- Este aparato está diseñado únicamente para secar prendas a máquina a nivel doméstico.
- No utilice la función de secado si la colada se ha ensuciado con productos químicos industriales.
- Este aparato está diseñado para uso doméstico en interiores.
- Este aparato se puede utilizar en oficinas, habitaciones de hotel, habitaciones de Bed&Breakfast, casas de campo y otros alojamientos similares donde dicho uso no exceda (en promedio) los niveles de uso doméstico.
- No cambie las especificaciones de este aparato.
- Si la secadora se coloca encima de una lavadora, utilice el kit de apilamiento. El kit de apilado, disponible en su proveedor autorizado, solamente puede usarse con el aparato especificado en las instrucciones que se suministran con el accesorio. Léalas atentamente antes de la instalación (consulte el folleto de instalación).
- El aparato se puede instalar de forma independiente o debajo de una encimera con el espacio adecuado (consulte el folleto de instalación).
- El aparato no se debe instalar detrás de puertas que puedan bloquearse, de puertas correderas o de puertas con bisagras por el lado contrario al del

aparato que impidan la apertura completa de la puerta.

- Vigile que ninguna alfombra, estera ni cualquier otra cobertura del suelo obstruya las aberturas de ventilación de la base.
- **ADVERTENCIA:** El aparato no se debe alimentar a través de un dispositivo de conmutación externo, como un temporizador, ni conectarse a un circuito que se encienda y apague regularmente por un servicio público.
- Conecte el enchufe a la toma de corriente únicamente cuando haya terminado el proceso de instalación. Asegúrese de que el enchufe esté accesible después de la instalación.
- Asegúrese de que la sala donde se instala el aparato esté bien ventilada para evitar el reflujo de gases no deseados al recinto procedentes de aparatos que utilicen otros combustibles, como llamas abiertas.
- **ADVERTENCIA:** No instale el aparato en un entorno sin intercambio de aire.

El aparato contiene un gas inflamable, propano (R290), un gas con alto grado de compatibilidad medioambiental. Mantenga el fuego y las fuentes de ignición lejos del aparato. Tenga cuidado para no dañar el circuito de refrigerante que contiene propano.

- **ADVERTENCIA:** En la carcasa del aparato o en la estructura integrada, mantenga la abertura de ventilación libre de obstrucciones.
- **ADVERTENCIA:** No dañe el circuito de refrigerante.
- Si el cable de alimentación sufre algún daño, el fabricante, su servicio técnico autorizado o un profesional tendrán que cambiarlo para evitar riesgos.
- No supere la carga máxima de 8,0 kg (consulte el capítulo "Tabla de programas").
- No utilice el aparato si los productos se han manchado con químicos industriales.
- Limpie las pelusas por los restos de embalaje que se hayan acumulado alrededor del aparato.

- No utilice la máquina sin un filtro. Limpie el filtro de pelusas antes o después de cada uso.
- No seque prendas no lavadas en la secadora.
- Las prendas que se hayan ensuciado con sustancias como aceite de cocina, acetona, alcohol, gasolina, queroseno, quitamanchas, aguarrás, ceras y quitaceras se deben lavar en agua caliente con una cantidad adicional de detergente antes de secarlas en la secadora.
- Las prendas como gomaespuma (espuma de látex), gorros de ducha, tejidos impermeables, prendas y artículos forrados de goma o almohadas con rellenos de gomaespuma no se deben secar en la secadora.
- Los suavizantes o productos similares se deben utilizar tal y como se especifica en las instrucciones del fabricante del producto.
- Retire todos los objetos que puedan suponer riesgo de incendio, como encendedores o cerillas.
- **ADVERTENCIA:** No detenga nunca una secadora de tambor antes de finalizar el ciclo de secado a menos que todas las prendas se retiren rápidamente y se extiendan para disipar el calor.
- Antes de realizar tareas de mantenimiento, apague el aparato y desenchúfelo de la toma de corriente.

2. INSTRUCCIONES DE SEGURIDAD

2.1 Instalación



Advertencia: Riesgo de incendio / Materiales inflamables.

- Retire todo el embalaje.
- No instale ni utilice un aparato dañado.
- Siga las instrucciones de instalación suministradas con el aparato.
- No instale el aparato en un entorno sin intercambio de aire.
El aparato contiene un gas inflamable, propano (R290), un gas con alto grado de compatibilidad medioambiental. Mantenga el fuego y las fuentes de ignición lejos del

aparato. Tenga cuidado para no dañar el circuito de refrigerante que contiene propano.

- Tenga cuidado al mover el aparato, porque es pesado. Utilice siempre guantes de protección y calzado cerrado.
- No instale ni utilice el aparato en lugares con temperaturas que puedan ser inferiores a 5 °C o superiores a 35°C.
- El área del suelo donde se instala el aparato debe ser plana, estable, resistente al calor y limpia.
- Compruebe que el aire circula libremente entre el aparato y el suelo.

- Mantenga siempre vertical del aparato cuando se desplace.
- La superficie posterior del aparato se debe colocar contra una pared.
- Cuando el aparato esté colocado en su posición permanente, compruebe si está correctamente nivelado con ayuda de un nivel de burbuja. De no estarlo, ajuste las patas hasta que lo esté.

2.2 Conexión eléctrica



ADVERTENCIA!

Riesgo de incendios y descargas eléctricas.

- Conecte el enchufe a la toma de corriente únicamente cuando haya terminado la instalación. Asegúrese de tener acceso al enchufe del suministro de red una vez finalizada la instalación.
- ADVERTENCIA: Este aparato está diseñado para instalarse/conectarse a una conexión a tierra del edificio.
- Asegúrese de que los parámetros de la placa de características son compatibles con los valores eléctricos del suministro eléctrico.
- Utilice siempre una toma con aislamiento de conexión a tierra correctamente instalada.
- No utilice adaptadores de enchufes múltiples ni cables prolongadores.
- No desconecte el aparato tirando del cable de conexión a la red. Tire siempre del enchufe.
- No toque el cable de red ni el enchufe con las manos mojadas.

2.3 Uso del aparato



ADVERTENCIA!

Podrían producirse lesiones, descargas eléctricas, incendios, quemaduras o daños en el aparato.



Advertencia: Riesgo de incendio / Materiales inflamables. El aparato contiene un gas inflamable, propano (R290), un gas con alto grado de compatibilidad medioambiental. Mantenga el fuego y las fuentes de

ignición lejos del aparato. Tenga cuidado para no dañar el circuito de refrigerante que contiene propano.

- Este aparato está diseñado exclusivamente para uso doméstico (en interiores).
- No seque prendas dañadas (rasgadas, deshilachadas) que tengan acolchados o rellenos.
- Si ha lavado la ropa con un quitamanchas, realice un ciclo de aclarado adicional antes de iniciar el ciclo de secado.
- Seque únicamente prendas aptas para secar en el aparato. Siga las instrucciones de limpieza de la etiqueta de la prenda.
- No beba ni prepare alimentos con el agua de condensación/destilada. Puede provocar problemas de salud en las personas y los animales domésticos.
- No se siente ni se ponga de pie sobre la puerta abierta del aparato.
- No seque prendas empapadas en el aparato.

2.4 Iluminación interna



ADVERTENCIA!

Existe riesgo de lesiones.

- Radiación de LED visible; no mire directamente al haz de luz.
- Antes de cambiar la luz interna, diríjase al servicio técnico autorizado.

2.5 Mantenimiento y limpieza



ADVERTENCIA!

Podría sufrir lesiones o dañar el aparato.



Advertencia: Riesgo de incendio / Materiales inflamables. El aparato contiene un gas inflamable, propano (R290), un gas con alto grado de compatibilidad medioambiental. Mantenga el fuego y las fuentes de ignición lejos del aparato. Tenga cuidado para no dañar el circuito de refrigerante que contiene propano.

- No utilice pulverizadores ni vapor de agua para limpiar el aparato.

- Limpie el aparato con un paño suave humedecido. Utilice solo detergentes neutros. No utilice productos abrasivos, estropajos duros, disolventes ni objetos metálicos.
- Tenga cuidado al limpiar el aparato para evitar daños al sistema de refrigeración.

2.6 Compresor



ADVERTENCIA!
Podría dañar el aparato.

- El compresor y su sistema en la secadora de tambor contiene un agente especial sin flúor-cloro-hidrocarburos. Este sistema debe quedar hermético. Los daños al sistema pueden provocar fugas.

2.7 Asistencia técnica

- Para reparar el aparato, póngase en contacto con el centro de servicio autorizado.
- Utilice solamente piezas de recambio originales.
- En cuanto a la(s) bombilla(s) de este producto y las de repuesto vendidas por separado: Estas bombillas están destinadas a soportar condiciones físicas extremas en los aparatos domésticos, como la temperatura, la vibración, la humedad, o están

destinadas a señalar información sobre el estado de funcionamiento del aparato. No están destinadas a utilizarse en otras aplicaciones y no son adecuadas para la iluminación de estancias domésticas.

2.8 Eliminación



ADVERTENCIA!
Existe riesgo de lesiones o asfixia.



Advertencia: Riesgo de incendio / Riesgo de daños materiales y daños en el aparato.

- Desconecte el aparato de la red eléctrica y del suministro de agua.
- Corte el cable eléctrico cerca del aparato y deséchelo.
- El aparato contiene gas inflamable (R290). Póngase en contacto con las autoridades locales para saber cómo desechar correctamente el aparato.
- Retire el pestillo de la puerta para evitar que los niños o las mascotas queden atrapados en el tambor.
- Deseche el aparato de acuerdo con los requisitos de la normativa local con respecto residuos de aparatos eléctricos y electrónicos (WEEE/ RAEE).

3. DESCRIPCIÓN DEL PRODUCTO

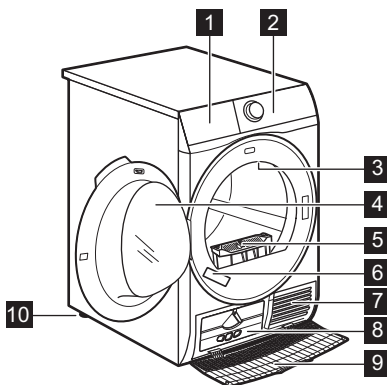

- 1** Depósito de agua
- 2** Panel de control
- 3** Luz interior
- 4** Puerta del aparato
- 5** Filtro
- 6** Placa de características
- 7** Ranuras de ventilación
- 8** Tapa del intercambiador de calor
- 9** Cubierta del intercambiador de calor
- 10** Patas ajustables

- i** Para facilitar la carga de la colada o la instalación, la puerta es reversible (consulte el folleto adjunto).

4. PANEL DE MANDOS

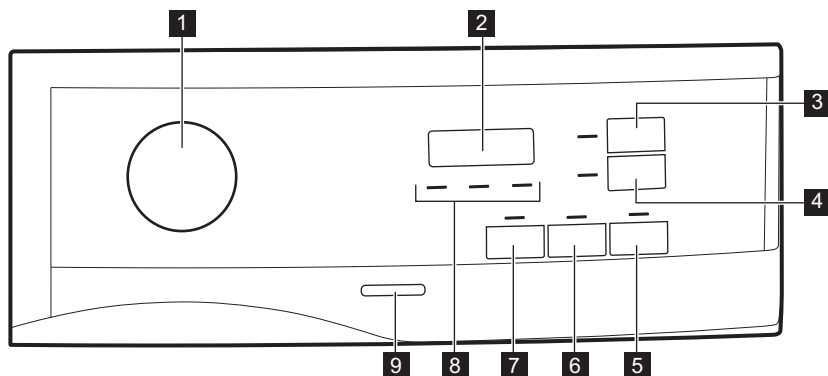

- 1** Mando de programas e interruptor ● RESET
- 2** Pantalla
- 3** Botón táctil Tiempo
- 4** Botón táctil Inicio Diferido
- 5** Botón táctil Inicio/Pausa
- 6** Botón táctil Anti-arrugas
- 7** Botón táctil Extra Silencioso
- 8** Indicador: limpiar filtro, vaciar depósito de agua, comprobar condensador

- 9** Botón de encendido/apagado

i Pulse las placas táctiles con el dedo en el área con el símbolo o nombre de la opción. Cuando utilice el panel de control no debe llevar guantes. Asegúrese de que el panel de control esté siempre limpio y seco.









4.1 Pantalla



Símbolo de la pantalla	Descripción de los símbolos
	bloqueo de seguridad encendido
— — —	selección incorrecta o mando en posición ● "Reset"

Símbolo de la pantalla	Descripción de los símbolos
2 : 0 0	duración del programa
: 1 0 - 2 : 0 0	duración del tiempo de secado
1 h - 2 0 h	duración de inicio diferido

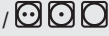
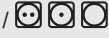
5. TABLA DE PROGRAMAS

Programa	Carga ¹⁾	Propiedades / Tipo de tejido ²⁾
 ³⁾ Algod. Eco	8,0 kg	Ciclo para secar algodón con un nivel de secado "algodones armario", con el máximo ahorro energético. / 
Algod. Extra Seco	8,0 kg	Nivel de secado: extra seco. / 
Algod. Seco Armario	8,0 kg	Ciclo definido para secar todo tipo de algodón listo para guardar (seco armario). / 
Algod. Seco Plancha	8,0 kg	Nivel de secado: apto para planchado. / 
Sintéticos Extra Seco	4 kg	Nivel de secado: extra seco. / 
Sintéticos Seco Armario	4 kg	Nivel de secado: seco armario. / 
Delicados	4 kg	Tejidos delicados como viscosa, rayón, acrílico y sus mezclas. / 
Tiempo Sec.	5 kg	Con este programa puede usar la opción Tiempo y ajustar la duración del programa. El tiempo de secado debe ser apropiado para la carga, por ejemplo 2h para 5 kg de algodón. / 
Higienizar 	3kg	Seca e higieniza sus prendas y otros artículos manteniendo la temperatura por encima de 60°C con el tiempo, eliminando el 99,9 % de las bacterias y virus ⁴⁾ . Nota: Este ciclo solo debe utilizarse para artículos húmedos. No apto para prendas delicadas. / 

Programa	Carga ¹⁾	Propiedades / Tipo de tejido ²⁾
Seda	1 kg	Secado suave de prendas de seda lavables a mano. / ☺☹☐
Lana	1 kg	Tejidos de lana. Secado suave de prendas de lana lavables a mano. Retire inmediatamente las prendas cuando el programa haya finalizado.
Outdoor	2 kg	Prendas de exterior, técnicas, tejidos deportivos, chaquetas impermeables y transpirables, chaquetas con forro extraíble o aislamiento interno. Adecuados para secadora. / ☺☹☐
Ropa de cama XL	4,5 kg	Hasta tres juegos de ropa de cama, uno de ellos puede ser doble. / ☺☹☐
Mixtos XL	6 kg	Mezcla de tejidos hechos de algodón, sintéticos y mezcla de algodón y sintéticos. / ☺☹☐

1) El peso máximo se refiere a los artículos secos.

2) Para entender el significado de las marcas del tejido, consulte el capítulo *CONSEJOS: Preparación del lavado*.

3) El programa  Algod. Seco Armario ECO corresponde al "Programa de algodón estándar", conforme al Reglamento de Comisión Europea N.º 392/2012. Es adecuado para el secado de ropa húmeda de algodón normal y es el programa más eficiente en términos de consumo de energía para secar la ropa de algodón húmeda.

4) Probado para Candida albicans, bacteriófago MS2 y Escherichia coli en una prueba externa realizada por Swisstat Testmaterialien AG en 2021 (Informe de prueba n.º 20212038).

6. OPCIONES

6.1 Extra Silencioso

El aparato funciona con un nivel bajo de ruido y sin afectar a la calidad de secado. El aparato funciona despacio con un mayor tiempo de ciclo.

6.2 Anti-arrugas

Prolonga la fase antiarrugas 60 minutos al final del ciclo de secado. Esta función reduce las arrugas. La colada se puede retirar durante la fase antiarrugas.

6.3 Tiempo

Puede ajustar la duración del programa, desde un mínimo de 10 minutos hasta

un máximo de 2 horas. La duración necesaria está relacionada con la cantidad de prendas en el aparato.



Se recomienda ajustar una duración breve para pequeñas cantidades de ropa o para una sola prenda.

RECOMENDACIÓN DE TIEMPO DE SECADO

Entre 10 y 20 minutos	acción de aire frío solamente (sin calentador).
-----------------------	---

RECOMENDACIÓN DE TIEMPO DE SECADO	
Entre 20 y 40 minutos	secado adicional para mejorar el secado después del ciclo de secado anterior.
>40 min	secado completo de las pequeñas cargas de ropa hasta 4 kg, bien centrifugadas (1200 rpm).

6.4 Tiempo en programa Lana

Opción adecuada para el programa Lana, para ajustar el nivel final de secado.

6.5 Tabla de opciones

Programas ¹⁾	Extra Silencioso	Anti-arrugas	Tiempo
 Algod. Eco		■	
Algod. Extra Seco	■	■	
Algod. Seco Armario	■	■	
Algod. Seco Plancha		■	
Sintéticos Extra Seco	■	■	
Sintéticos Seco Armario	■	■	
Delicados		■	
Tiempo Sec.		■	■
Higienizar 			
Seda		■	
Lana			■ 2)
Outdoor			
Ropa de cama XL		■	

Programas ¹⁾	Extra Silencioso	Anti-arrugas	Tiempo
Mixtos XL		■	

1) Junto con el programa se pueden ajustar 1 o más opciones. Para activarlas o desactivarlas, presione el botón táctil relacionado.

2) Consulte el capítulo OPCIONES: Secado por tiempo en el programa para lana

7. AJUSTES

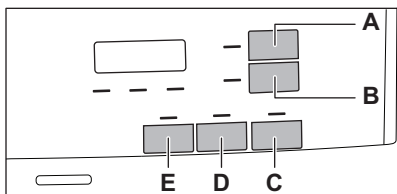

- A. Botón táctil Tiempo
- B. Botón táctil Inicio Diferido
- C. Botón táctil Inicio/Pausa
- D. Botón táctil Anti-arrugas
- E. Botón táctil Extra Silencioso

7.1 Función Seguridad para niños

Esta opción evita que los niños puedan jugar con el aparato mientras está en curso un programa. Las teclas están bloqueadas.

Solamente el botón de encendido/apagado permanece desbloqueado.

Activación de la opción de bloqueo de seguridad para niños:

1. Pulse la tecla de encendido/apagado para encender el aparato.
2. Mantenga pulsada la tecla táctil (E) durante unos segundos.

Se enciende el indicador de bloqueo de seguridad para niños.

i La opción de bloqueo de seguridad para niños puede desactivarse mientras está en curso un programa. Mantenga pulsadas las mismas teclas táctiles hasta que se apague el indicador luminoso de seguridad para niños. La función de bloqueo de seguridad no está disponible durante 8 segundos tras encender el aparato.

7.2 Ajuste del grado de humedad restante de la colada

i Cada vez que acceda a modo "Ajuste del grado de humedad restante de la colada", el nivel de humedad ajustado anteriormente cambiará al valor siguiente (por ejemplo, si se ha ajustado previamente - 2 - cambiará a - 1 -).

Para cambiar el grado por defecto de la humedad restante:

1. Pulse el botón de encendido/apagado para encender el aparato.
 2. Utilice el mando de programas para ajustar un programa.
 3. Espere aproximadamente 8 segundos.
 4. Mantenga pulsadas las teclas (E) y (D) simultáneamente.
- Se enciende uno de estos indicadores:

- - 0 - el secado máximo
- - 1 - colada más seca
- - 2 - colada seca estándar

5. Mantenga presionadas las teclas (E) y (D) de nuevo hasta que se ilumina el indicador del nivel adecuado.

i Si la pantalla vuelve al modo normal (aparece el tiempo del programa seleccionado en el paso 2), mientras se ajusta el valor de humedad restante, mantenga pulsados los botones (E) y (D) de nuevo para acceder al modo "Ajuste del nivel de humedad restante de la colada" (el nivel de humedad ajustado anteriormente cambiará al valor siguiente).

6. Después de 5 s, la pantalla vuelve al modo normal.

7.3 Indicador de depósito de agua

Por defecto, el indicador del depósito de agua está encendido. Se enciende cuando finaliza el programa o cuando es necesario vaciar el depósito de agua.

i Si se ha instalado un kit de desagüe (accesorio adicional), el aparato descarga automáticamente el agua del depósito. En este caso, recomendamos que desactive el indicador del depósito de agua.

8. ANTES DEL PRIMER USO

i Los bloqueos traseros del tambor se eliminan automáticamente al activar la secadora por primera vez. Es posible oír algún ruido.

Para desbloquear los bloqueos traseros del tambor:

1. Encienda el electrodoméstico.
2. Ajuste cualquier programa.
3. Pulse el botón Inicio/Pausa.

Desactivación del indicador del depósito de agua:

1. Pulse la tecla de encendido/apagado para encender el aparato.
2. Espere aproximadamente 8 segundos.
3. Mantenga pulsadas las teclas (B) y (D) simultáneamente.

La pantalla muestra una de estas 2 configuraciones:

- En la pantalla aparece "Off". Después de 5 s, la pantalla vuelve al modo normal.
- En la pantalla aparece "On". Después de 5 s, la pantalla vuelve al modo normal.

7.4 Señal acústica activada/desactivada

Para desactivar o activar las señales acústicas, mantenga pulsadas simultáneamente durante unos 2 segundos las teclas táctiles (A) y (B).

El tambor empieza a girar. Los bloqueos traseros del tambor se desactivan automáticamente.

Antes de usar el aparato para secar prendas:

- Limpie el tambor de la secadora con un paño húmedo.
- Inicie un programa de 1 hora con ropa húmeda.

i Al inicio del ciclo de secado (3-5 min.), es posible que se produzca un sonido ligeramente más alto. Esto se debe a la puesta en marcha del compresor. Es algo normal en aparatos que los utilizan, como frigoríficos y congeladores.

8.1 Olor extraño

El aparato está bien embalado.

Después de desembalar el producto se puede emitir un olor inusual. Esto es normal en los productos nuevos.

Los aparatos están contruidos con varios tipos de materiales diferentes que en conjunto pueden generar un olor extraño.

Con el tiempo de uso, después de unos pocos ciclos de secado, el olor desaparece gradualmente.

8.2 Ruidos

i Se pueden oír diferentes ruidos en diferentes momentos del ciclo de secado. Son sonidos de funcionamiento normales.

Compresor en funcionamiento.

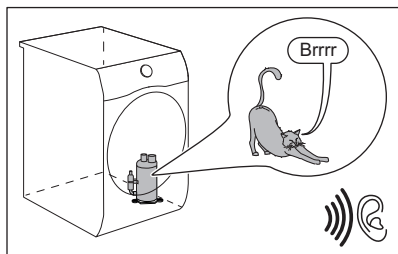

Tambor girando.

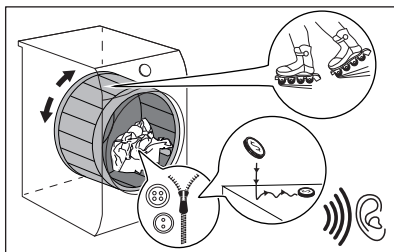

Ventiladores en funcionamiento.

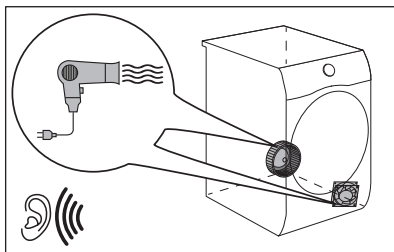

Bomba en funcionamiento y transferencia del condensado al depósito.

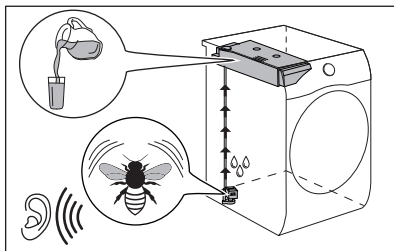

9. USO DIARIO

9.1 Empezar un programa sin inicio retardado

1. Prepare la colada y cargue el aparato.

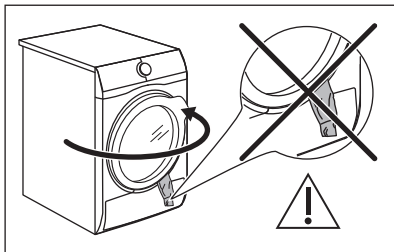

PRECAUCIÓN!

Asegúrese de que al cerrar la puerta no queden prendas enganchadas entre la puerta y la junta de goma.

2. Pulse el botón On/Off para encender el aparato.
3. Ajuste el programa y las opciones correctas para el tipo de carga.

La pantalla mostrará la duración del programa.



El tiempo de secado real depende del tipo de carga (cantidad y composición), de la temperatura de la estancia y de la humedad de la colada tras el centrifugado.

4. Pulse el botón Inicio/Pausa. El programa se inicia.

9.2 Empezar un programa con inicio retardado

1. Ajuste el programa y las opciones correctas para el tipo de carga.
2. Pulse repetidamente la tecla de inicio retardado hasta que la pantalla muestre el tiempo de retardo que le interesa.



Puede diferir el inicio del programa desde un mínimo de 1 hora a un máximo de 20 horas.

3. Pulse el botón Inicio/Pausa. La pantalla muestra la cuenta atrás del inicio retardado.

El programa se pone en marcha cuando termina la cuenta atrás.

9.3 Cambio de un programa

1. Pulse la tecla de encendido/apagado para apagar el aparato
2. Pulse la tecla de encendido/apagado para encender el aparato.
3. Ajuste el programa.

Alternativamente:

1. Gire el mando de selección a la posición ● "Reset".
2. Espere 1 segundo. La pantalla muestra — — —.
3. Ajuste el programa.

9.4 Al final del programa

Cuando el programa ha finalizado:

- Se emite una señal acústica intermitente.
- En la pantalla aparece [] : [] []
- Se encienden los indicadores [] []
- Filtro y [] Depósito.
- Se enciende el indicador Inicio/Pausa.

El aparato sigue funcionando en la fase anti-arrugas aproximadamente 30 minutos o más si se ha ajustado la opción Anti-arrugas (consulte el capítulo *Opción - Anti-arrugas*).

La fase antiarrugas está en marcha.

Puede sacar las prendas antes de que termine la fase antiarrugas. Para obtener los mejores resultados, recomendamos que saque las prendas cuando la fase esté terminando o haya terminado.

Cuando la fase antiarrugas ha finalizado:

- En la pantalla sigue apareciendo [] : [] []
- Se encienden los indicadores [] []
- Filtro y [] Depósito.
- El indicador Inicio/Pausa se apaga.

1. Pulse la tecla de encendido/apagado para apagar el aparato.
2. Abra la puerta del aparato.
3. Retire las prendas.
4. Cierre la puerta del aparato.

Posibles causas de resultados de secado insatisfactorios:

- Los ajustes predeterminados del nivel de sequedad son inadecuados.

Véase el capítulo *Ajuste del nivel de sequedad por defecto*

- La temperatura es demasiado baja o demasiado alta. La temperatura ambiente óptima es entre 18 °C y 25 °C.



Limpie siempre el filtro y vacíe el depósito de agua cuando haya finalizado el programa.

- Transcurridos 5 minutos si no inicia el programa.
- Transcurridos 5 minutos desde el final del programa.



El tiempo se reduce a 30 segundos si el mando de programas señala en dirección a ● "Reset".

9.5 Función de espera

Para reducir el consumo de energía, esta función desactiva automáticamente el aparato:

10. CONSEJOS

10.1 Preparación de la colada



Muy a menudo la ropa después del ciclo de lavado se enreda por completo. El secado de ropa enredada es ineficiente.

Para asegurar un flujo de aire adecuado y un secado uniforme, se recomienda agitar y cargar una por una las prendas en la secadora.

Para asegurar un proceso de secado adecuado:

- Cierre las cremalleras.
- Cierre las fundas de edredones.
- No seque cintas ni lazos sueltos (por ejemplo, de delantales). Átelos antes de iniciar un programa.
- Vacíe todos los bolsillos.
- Dé la vuelta a las prendas que tengan una capa interna de algodón. La capa de algodón debe quedar hacia fuera.

- Ajuste siempre el programa apropiado para el tipo de colada.
- No mezcle colores claros y oscuros.
- Utilice un programa apropiado para algodón, jerséis y ropa de punto para reducir el encogido.
- No supere la carga máxima indicada en el capítulo de programas o mostrada en pantalla.
- Seque solamente prendas aptas para secadora de tambor. Consulte la etiqueta de las prendas.
- No seque prendas grandes y pequeñas juntas. Las prendas pequeñas pueden introducirse dentro de las grandes seguir mojadas.
- Agite la ropa y las telas grandes antes de colocarlas en la secadora. Es para evitar áreas húmedas en el interior del tejido después del ciclo de secado.

Etiqueta del tejido	Descripción
	La colada es adecuada para secadora de tambor.
	La colada es adecuada para secadora de tambor a alta temperatura.

Etiqueta del tejido	Descripción
☉	La colada es adecuada para secadora de tambor a baja temperatura solamente.
☒	La colada no es adecuada para secadora de tambor.

11. MANTENIMIENTO Y LIMPIEZA

11.1 Limpieza del filtro



PRECAUCIÓN!

Evite el uso de agua para limpiar el filtro. En su lugar, tire la pelusa en el cubo de basura (evite la dispersión de la fibra plástica en el ambiente de agua).



Para conseguir las mejores prestaciones de secado, limpie el filtro regularmente. Los filtros atascados provocan ciclos más largos y un aumento del consumo de energía. Limpie el filtro a mano y, si es necesario, una aspiradora.

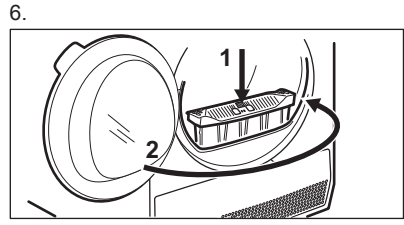
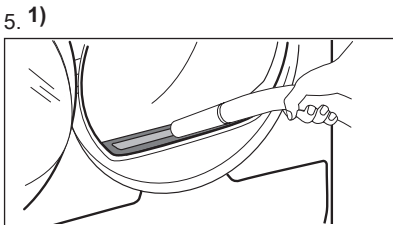
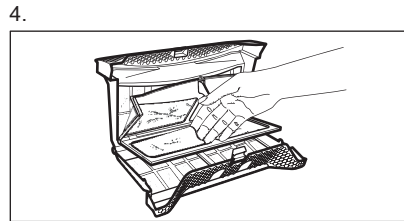
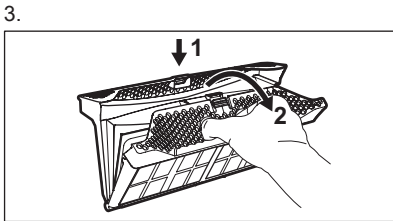
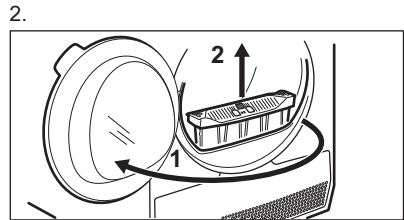
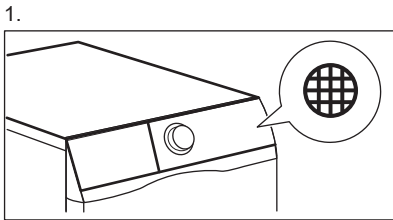

1) Si fuera necesario, quite la pelusa de la zona del filtro y la junta. Puede utilizar una aspiradora.

11.2 Cómo vaciar el depósito de agua

1.

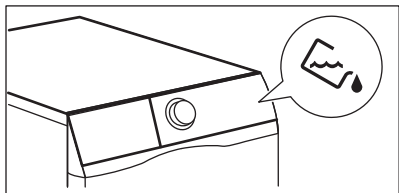

2.

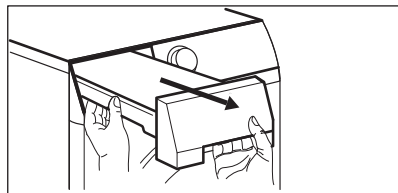

3.

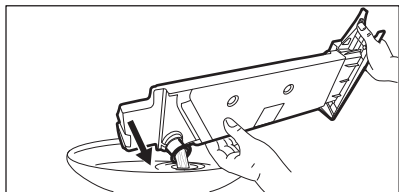

4.

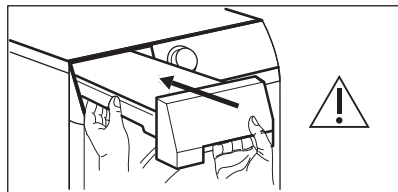

Puede utilizar el agua del recipiente como alternativa al agua destilada (por ejemplo, para planchado al vapor). Antes de usar el agua, elimine los restos de suciedad con un filtro.

11.3 Limpieza del intercambiador de calor

1.

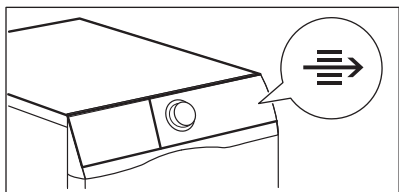

2.

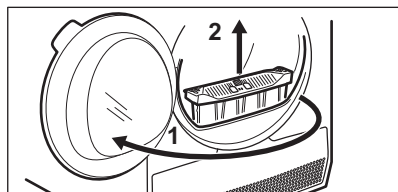

3.

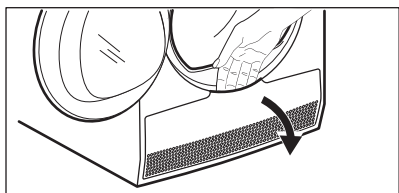

4.

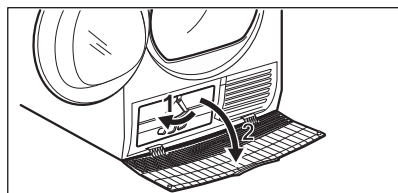

5.

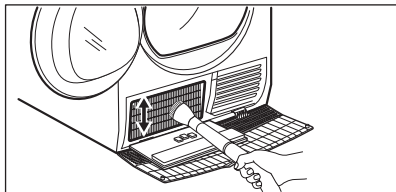

6.

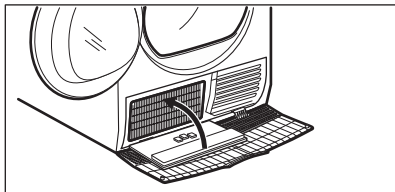

7.

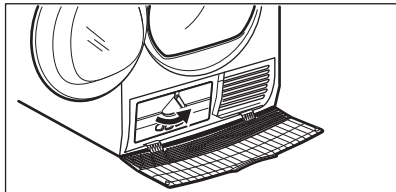

8.

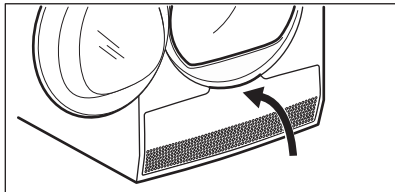

9.

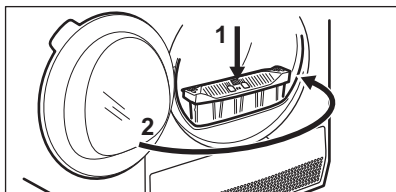

PRECAUCIÓN!

No toque el cable de la corriente con las manos húmedas. Existe riesgo de lesiones. Utilice guantes protectores. Limpie con cuidado para no dañar la superficie de metal.

11.4 Limpieza del sensor de humedad



PRECAUCIÓN!

Riesgo de daños en el sensor de humedad. No utilice productos abrasivos ni estropajos de acero para limpiar el sensor.

Para asegurar los mejores resultados de secado, el aparato está equipado con un sensor de humedad metálico. Se encuentra en el lado interior del área de la puerta.

Con el tiempo, la superficie del sensor puede ensuciarse, lo que deteriora el rendimiento del secado.

Recomendamos limpiar el sensor por lo menos 3 o 4 veces o si observa la caída del rendimiento de secado.

Para limpiar, puede usar el lado más duro de una esponja lavavajillas y un poco de vinagre o detergente lavavajillas.

Para limpiar el sensor:

1. Abra la puerta de carga.
2. Limpie las superficies del sensor de humedad, frotando la superficie metálica varias veces.

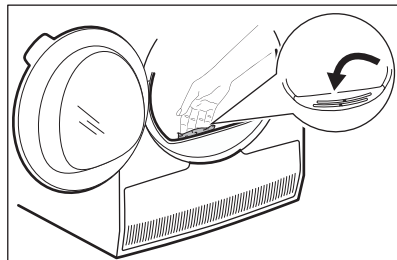

11.5 Limpieza del tambor



ADVERTENCIA!

Desconecte el aparato antes de limpiarlo.

Utilice un detergente de jabón neutro estándar para limpiar la superficie interior del tambor y sus elevadores. Seque las superficies limpias con un paño suave.



PRECAUCIÓN!

No utilice productos abrasivos ni estropajos de acero para limpiar el tambor.

11.6 Limpieza del panel de control y la carcasa

Utilice un detergente de jabón neutro estándar para limpiar el panel de control y la carcasa.

Utilice un paño húmedo para limpiar. Seque las superficies limpias con un paño suave.



PRECAUCIÓN!

No utilice productos limpiamuebles ni productos de limpieza que puedan provocar corrosión.

11.7 Limpieza de las ranuras de ventilación

Utilice una aspiradora para eliminar la pelusa de las ranuras de ventilación.

12. SOLUCIÓN DE PROBLEMAS

Problema	Posible solución
No se puede encender el aparato.	Asegúrese de que el enchufe está conectado a la toma de corriente.
	Compruebe el fusible de la caja de fusibles (instalación doméstica).
El programa no se inicia.	Pulse Inicio/Pausa.
	Asegúrese de que la puerta del aparato esté cerrada.
La puerta del aparato no se cierra.	Asegúrese de que la instalación del filtro sea correcta.
	Asegúrese de que no queden prendas enganchadas entre la puerta del aparato y la junta de goma.
El aparato se detiene durante el funcionamiento.	Asegúrese de que el depósito de agua esté vacío. Pulse Inicio/Pausa para volver a iniciar el programa.
	La carga es demasiado pequeña, aumente la carga o utilice el programa Tiempo Sec..
El ciclo de secado es demasiado largo o resultado de secado insatisfactorio. 1)	Asegúrese de que el peso de las prendas es adecuado para la duración del programa.

Problema	Posible solución
	Asegúrese de que el filtro está limpio.
	La colada está demasiado húmeda. Vuelva a centrifugar la colada en la lavadora.
	Asegúrese de que la temperatura ambiente es superior a +5°C y inferior a +35°C. La temperatura ambiente óptima es de 18°C a 25°C.
	Ajuste el programa Tiempo Sec. o Extra Seco . ²⁾
La pantalla muestra — — —.	Si desea ajustar un nuevo programa, desactive y active el aparato.
	Asegúrese de que las opciones son adecuadas para el programa.

¹⁾ Después de un máximo de 5 horas, el programa finaliza automáticamente.

²⁾ Puede suceder que alguna área permanezca húmeda cuando se secan prendas grandes (por ejemplo, sábanas).

12.1 Si los resultados de secado no son satisfactorios

- El programa ajustado era incorrecto.
- El filtro está obstruido.
- El intercambiador de calor está obstruido.
- Había demasiada ropa en el aparato.
- El tambor está sucio.
- Ajuste incorrecto del sensor de conductividad (consulte el capítulo

"Ajustes - Ajuste del nivel de humedad restante de la colada" para efectuar un mejor ajuste).

- Las ranuras de ventilación están atascadas.
- La temperatura ambiente es demasiado baja o alta (la temperatura óptima es entre 18°C y 25°C)

13. DATOS TÉCNICOS

Altura x Anchura x Profundidad	850 x 596 x 638 mm (máximo 662 mm)
Fondo máx. con la puerta del aparato abierta	1107 mm
Anchura máx. con la puerta del aparato abierta	958 mm
Altura ajustable	850 mm (+ 15 mm - regulación de patas)
Volumen del tambor	118 L
Volumen de carga máxima	8,0 kg
Voltaje	230 V
Frecuencia	50 Hz

Nivel de potencia de sonido	67 dB
Energía total	700 W
Clase de eficiencia energética	A+++
Consumo energético del programa estándar de algodón con carga total. ¹⁾	1,49 kWh
Consumo energético del programa estándar de algodón con carga parcial. ²⁾	0,81 kWh
Consumo de energía anual ³⁾	176,50 kWh
Absorción de energía en el modo sin apagar ⁴⁾	0,05 W
Absorción de energía en modo Apagado ⁴⁾	0,05 W
Tipo de uso	Entrada de agua
Temperatura ambiente permitida	+5 °C a +35 °C
Nivel de protección contra la entrada de partículas sólidas y humedad asegurada por la tapa protectora, excepto cuando el equipo de baja tensión no tiene protección contra la humedad	IPX4
Designación del gas	R290
Peso	0,149 kg

1) Con referencia a EN 61121. 8,0 kg de algodón centrifugado a 1.000 rpm.

2) Con referencia a EN 61121. 4,0 kg de algodón centrifugado a 1.000 rpm.

3) Consumo de energía en kWh al año, sobre la base de 160 ciclos de secado del programa de algodón normal con carga completa y con carga parcial, y del consumo de los modos de bajo consumo. El consumo real de energía por ciclo dependerá de cómo se use el aparato (REGLAMENTO (UE) No. 392/2012).

4) Con referencia a EN 61121.

La información que se proporciona en el cuadro anterior cumple con el Reglamento de la Comisión de la UE 392/2012 que implementa la Directiva 2009/125/EC.

13.1 Datos de consumo



Los valores indicados se obtienen en condiciones de laboratorio con los estándares pertinentes. Parámetros diferentes pueden cambiar los datos, por ejemplo: la cantidad de colada, el tipo de colada y las condiciones ambientales. El contenido de humedad inicial de la colada, el tipo de agua y la tensión de alimentación también pueden afectar al consumo de energía y a la duración del programa de secado.

Programa	Centrifugado a / humedad residual	Tiempo de secado ¹⁾	Consumo de energía ²⁾
Algod. Eco 8,0 kg			
Seco Armario	1400 rpm / 50%	150 min.	1,25 kWh
	1000 rpm / 60%	175 min.	1,49 kWh
Algod. 8,0 kg			
Seco Plancha	1400 rpm / 50%	110 min.	0,85 kWh
	1000 rpm / 60%	125 min.	1,05 kWh
Algod. Eco 4,0 kg			
Seco Armario	1400 rpm / 50%	90 min.	0,70 kWh
	1000 rpm / 60%	105 min.	0,81 kWh
Sintéticos 4 kg			
Seco Armario	1200 rpm / 40%	71 min.	0,51 kWh
	800 rpm / 50%	87 min.	0,65 kWh

1) Para cargas parciales, el tiempo de ciclo es más corto y el dispositivo consume menos energía.

2) La temperatura ambiente inadecuada o la ropa poco centrifugada pueden prolongar el tiempo del ciclo y aumentar el consumo de energía.

14. GUÍA RÁPIDA

14.1 Uso diario

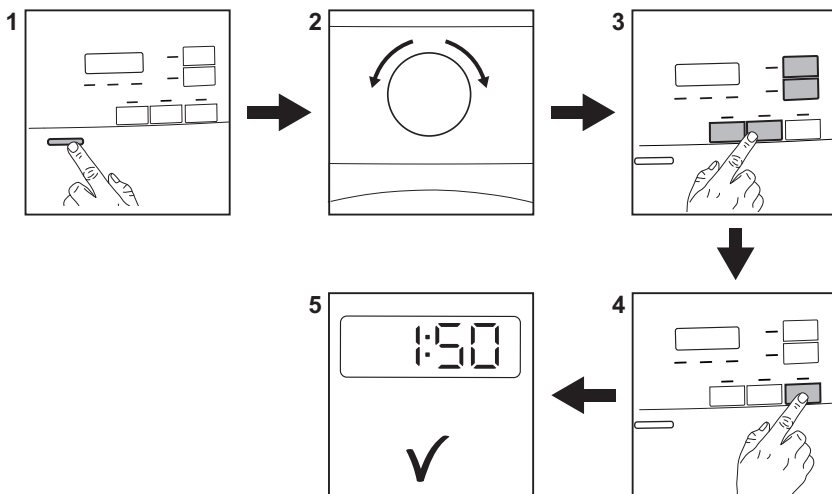





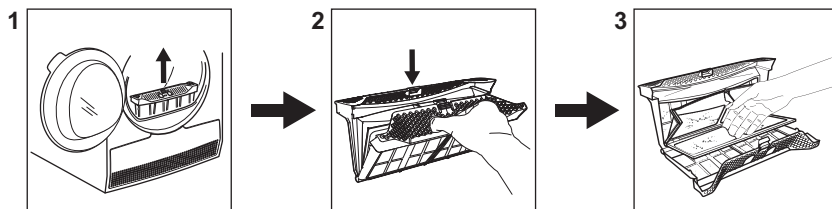













1. Pulse el botón de encendido/apagado para encender el aparato.
 2. Utilice el selector de programas para ajustar el programa necesario.
 3. Junto con el programa se pueden ajustar 1 o más opciones especiales.
4. Para activar o desactivar una opción, toque la tecla correspondiente.
 5. Para iniciar el programa, toque la tecla **Inicio/Pausa**. Se inicia el aparato.

14.2 Limpieza del filtro



Al final de cada ciclo, aparece el símbolo del filtro  en la pantalla y se debe limpiar el filtro.

14.3 Tabla de programas

Programa	Carga ¹⁾	Propiedades / Tipo de tejido ²⁾
 ³⁾ Algod. Eco	8,0 kg	Ciclo para secar algodón con un nivel de secado "algodones armario", con el máximo ahorro energético. /  
Algod. Extra Seco	8,0 kg	Nivel de secado: extra seco. /  
Algod. Seco Armario	8,0 kg	Ciclo definido para secar todo tipo de algodón listo para guardar (seco armario). /  
Algod. Seco Plancha	8,0 kg	Nivel de secado: apto para planchado. /  
Sintéticos Extra Seco	4 kg	Nivel de secado: extra seco. /   
Sintéticos Seco Armario	4 kg	Nivel de secado: seco armario. /   
Delicados	4 kg	Tejidos delicados como viscosa, rayón, acrílico y sus mezclas. /   

Programa	Carga 1)	Propiedades / Tipo de tejido ²⁾
Tiempo Sec.	5 kg	Con este programa puede usar la opción Tiempo y ajustar la duración del programa. El tiempo de secado debe ser apropiado para la carga, por ejemplo 2h para 5 kg de algodón. / 
Higienizar 	3kg	Seca e higieniza sus prendas y otros artículos manteniendo la temperatura por encima de 60°C con el tiempo, eliminando el 99,9 % de las bacterias y virus ⁴⁾ . Nota: Este ciclo solo debe utilizarse para artículos húmedos. No apto para prendas delicadas. / 
Seda	1 kg	Secado suave de prendas de seda lavables a mano. / 
Lana	1 kg	Tejidos de lana. Secado suave de prendas de lana lavables a mano. Retire inmediatamente las prendas cuando el programa haya finalizado. / 
Outdoor	2 kg	Prendas de exterior, técnicas, tejidos deportivos, chaquetas impermeables y transpirables, chaquetas con forro extraíble o aislamiento interno. Adecuados para secadora. / 
Ropa de cama XL	4,5 kg	Hasta tres juegos de ropa de cama, uno de ellos puede ser doble. / 
Mixtos XL	6 kg	Mezcla de tejidos hechos de algodón, sintéticos y mezcla de algodón y sintéticos. / 

1) El peso máximo se refiere a los artículos secos.

2) Para entender el significado de las marcas del tejido, consulte el capítulo *CONSEJOS: Preparación del lavado*.

3) El programa  Algod. Seco Armario ECO corresponde al “Programa de algodón estándar”, conforme al Reglamento de Comisión Europea N.º 392/2012. Es adecuado para el secado de ropa húmeda de algodón normal y es el programa más eficiente en términos de consumo de energía para secar la ropa de algodón húmeda.

4) Probado para *Candida albicans*, bacteriófago MS2 y *Escherichia coli* en una prueba externa realizada por Swisstest Testmaterialien AG en 2021 (Informe de prueba n.º 20212038).

15. HOJA DE INFORMACIÓN DEL PRODUCTO EN REFERENCIA A LA REGULACIÓN DE E.U. 1369/2017

Hoja de información del producto	
Marca registrada	Electrolux
Modelo	EW7H5833LB PNC916099436
Capacidad asignada en kg	8,0
Secadora de tambor de ventilación o de condensación	Condensador
Clase de eficiencia energética	A+++
Consumo de energía en kWh al año, sobre la base de 160 ciclos de secado del programa de algodón normal con carga completa y con carga parcial, y del consumo de los modos de bajo consumo. El consumo real de energía por ciclo depende de cómo se utilice el aparato.	176,50
Secadora de tambor automática o secadora de tambor no automática	Automático
Consumo energético en el programa normal de algodón con carga completa en kWh	1,49
Consumo energético en el programa normal de algodón con carga parcial en kWh	0,81
Consumo eléctrico en el modo apagado en W	0,05
Consumo eléctrico del «modo sin apagar» en W	0,05
Duración del modo sin apagar en minutos	10
El «programa normal de algodón» utilizado con carga completa y con carga parcial es el programa de secado normal a que se refiere la información de la etiqueta y de la ficha, que dicho programa es apto para secar tejidos de algodón con humedad normal y que es el programa más eficiente en términos de consumo de energía para el algodón	
Duración ponderada del programa del «programa normal de algodón con carga completa y con carga parcial» en minutos	135
Duración del «programa normal de algodón con carga completa» en minutos	175
Duración del «programa normal de algodón con carga parcial» en minutos	105
Clase de eficiencia de la condensación en una escala de G (menos eficiente) a A (más eficiente)	B

Media de la eficiencia de la condensación en el programa de algodón normal con carga completa expresada en porcentaje	86
Media de la eficiencia de la condensación en el programa de algodón normal con carga parcil expresada en porcentaje	86
Eficiencia de la condensación ponderada para el «programa normal de algodón con carga completa y con carga parcial»	86
Nivel de potencia acústica en dB	67
Aparato encastrado S/N	No

La información que se proporciona en el cuadro anterior cumple con el Reglamento de la Comisión de la UE 392/2012 que implementa la Directiva 2009/125/EC.

16. ASPECTOS MEDIOAMBIENTALES

Recicle los materiales con el símbolo . Coloque el material de embalaje en los contenedores adecuados para su reciclaje. Ayude a proteger el medio ambiente y la salud pública, así como a reciclar residuos de aparatos eléctricos y electrónicos. No deseche los aparatos

marcados con el símbolo  junto con los residuos domésticos. Lleve el producto a su centro de reciclaje local o póngase en contacto con su oficina municipal.

www.electrolux.com/shop



136987010-A-032022

