



Подрібнювач харчових відходів
TRS 720

Посібник користувача



ВАЖЛИВО: Уважно ознайомтеся з усіма інструкціями. Збережіть цей посібник для подальшого використання у разі потреби.

УВАГА: Перед використанням подрібнювача обов'язково ознайомтеся з ІНСТРУКЦІЯМИ ЩОДО ЗАПОБІГАННЯ РИЗИКУ ПОЖЕЖІ, УРАЖЕННЯ ЕЛЕКТРИЧНИМ СТРУМОМ АБО ТРАВМУВАННЯ ОСІБ.

Запишіть сюди важливу інформацію про подрібнювач

Модель номер*

Серійний номер*

*Вищезгадану інформацію можна знайти на наклейці, що міститься на дні подрібнювача. Рекомендуємо переписати модель та серійний номер подрібнювача перед його встановленням.

Для використання гарантії необхідне підтвердження покупки.

Прикріпіть чек або інше підтвердження покупки до цього посібника.
Гарантія без права передачі.

ІНСТРУКЦІЇ ЩОДО ЗАПОБІГАННЯ РИЗИКУ ПОЖЕЖІ, УРАЖЕННЯ ЕЛЕКТРИЧНИМ СТРУМОМ АБО ТРАВМУВАННЯ ОСІБ.

ЗБЕРЕЖІТЬ ЦІ ІНСТРУКЦІЇ.

ПОПЕРЕДЖЕННЯ – Під час використання електричних приладів слід завжди дотримуватися основних заходів безпеки, включаючи наступні:

1. Прочитайте всі інструкції перед використанням приладу.
2. Для зменшення ризику травм необхідний ретельний нагляд, якщо прилад використовується поблизу дітей.
3. Не вставляйте пальці або руки в подрібнювач відходів.
4. Вимкніть живлення або від'єднайте прилад від мережі перед тим, як намагатися усунути заклинювання або витягти предмет із подрібнювача.
5. Для усунення заклинювання використовуйте довгий дерев'яний предмет, наприклад дерев'яну ложку або ручку від щітки чи швабри.
6. Для вилучення предметів із подрібнювача використовуйте щипці або плоскогубці з довгими ручками. Якщо подрібнювач має магнітний привід, слід використовувати немагнітні інструменти.
7. Для зменшення ризику травмування предметами, які можуть бути викинуті з подрібнювача, не поміщайте в нього такі предмети: мушлі молюсків або устриць; агресивні засоби для очищення труб або подібні речовини; скло, порцеляну або пластик; великі цілі кістки; металеві предмети, такі як кришки від пляшок, консервні банки, алюмінієву фольгу або столові прибори; гарячий жир або інші гарячі рідини; цілі кукурудзяні качани.
8. Коли подрібнювач не використовується, тримайте пробку на місці, щоб зменшити ризик потрапляння сторонніх предметів.
9. НЕ використовуйте подрібнювач без встановленого захисного гумового ущільнювача (бризковловлювача).
10. Для правильного заземлення див. розділ «ЕЛЕКТРИЧНІ ПІДКЛЮЧЕННЯ» цього посібника.
11. Прилад має бути встановлений так, щоб кнопка скидання та перемикач реверсу були легко доступні.
12. Цей прилад не призначений для використання особами (включаючи дітей) з обмеженими фізичними, сенсорними або розумовими можливостями чи недостатнім досвідом і знаннями, якщо вони не перебувають під наглядом або не проінструктовані щодо використання приладу особою, відповідальною за їхню безпеку. Діти повинні перебувати під наглядом, щоб не гратися з приладом.
13. Якщо кабель живлення пошкоджений, його повинен замінити виробник, сервісний центр або інша кваліфікована особа, щоб уникнути небезпеки.
14. Для роботи приладу необхідний потік води щонайменше 6 л/хв.

Розетка, до якої підключено цей прилад, повинна керуватися вимикачем.

1. ДЕМОНТАЖ СТАРОГО ПРИЛАДУ

СТАНДАРТНІ ІНСТРУКЦІЇ, ВАШ ПРИЛАД МОЖЕ ВІДРІЗНЯТИСЯ.

Перед початком цього етапу вимкніть електроживлення на щитку або в блоці запобіжників. Від'єднайте подрібнювач від мережі.

Якщо ваше старе кріплення такого ж типу, як і нове, просто виконайте інструкції зі зворотного складання, наведені в розділі 3. Якщо система кріплення відрізняється, дотримуйтесь цих інструкцій:

- A.** Підготуйте ємність для збору залишків води/відходів із наявного подрібнювача.
- B.** За допомогою трубного ключа від'єднайте зливу трубу в місці її з'єднання з випускним коліном подрібнювача (див. рис. 1A).
- C.** Зніміть подрібнювач із фланця мийки, повернувши монтажне кільце вліво (за годинниковою стрілкою) (див. рис. 1B). Якщо не вдається повернути кільце, легенько постукайте молотком по одному з виступів кільця. Деякі системи кріплення мають трубчасті виступи — вставлення викрутки в один із них дасть додатковий важіль для обертання кільця (див. рис. 1B). У деяких моделях потрібно відкрутити або послабити гайки на монтажних гвинтах (див. рис. 1C). В окремих випадках може знадобитися зняття хомута.







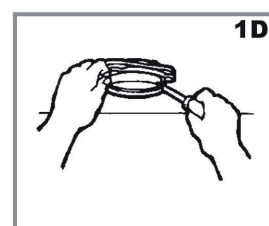
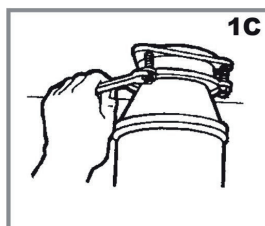
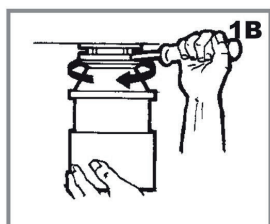
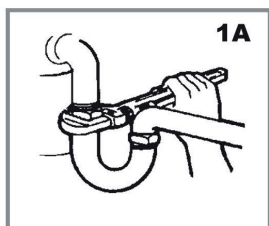

Увага: обов'язково підтримуйте подрібнювач під час цього етапу, інакше він може впасти після від'єднання монтажного кільця.

- D.** Щоб зняти решту кріплення з мийки, послабте монтажні гвинти та підніміть монтажне кільце вгору. Під ним знаходиться стопорне кільце — зніміть його викруткою (див. рис. 1D). Зніміть монтажне кільце, захисне кільце та прокладку з фланця мийки. У деяких конструкціях потрібно відкрутити велике кільце, яке утримує фланець. Витягніть фланець через отвір мийки та очистіть його від старого герметика.
- E.** Переконайтеся, що мийка чиста та повністю суха.

ВАЖЛИВО: це зручний момент, щоб прочистити сифон і зливні труби за допомогою сантехнічного троса перед встановленням нового подрібнювача.

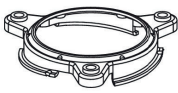

2. ВСТАНОВЛЕННЯ МОНТАЖНОГО ВУЗЛА

- A**  ПРОБКА
- B**  ЗНІМНИЙ ЗАХИСНИЙ ГУМОВИЙ УЩІЛЬНЮВАЧ
- C**  ФЛАНЕЦЬ МИЙКИ
- D**  ВОЛОКНИСТА ПРОКЛАДКА
- E**  ОПОРНИЙ ФЛАНЕЦЬ
- F**  ВЕРХНЄ МОНТАЖНЕ КІЛЬЦЕ
- G**  МОНТАЖНІ ГВИНТИ
- H**  ФІКСУВАЛЬНЕ КІЛЬЦЕ
- I**  АМОРТИЗАЦІЙНЕ КІЛЬЦЕ*
- J**  НИЖНЄ МОНТАЖНЕ КІЛЬЦЕ*

УВАЖНО ОЗНАЙОМТЕСЯ З ІНСТРУКЦІЯМИ ПЕРЕД ПОЧАТКОМ

ПРИМІТКА: Оскільки монтажний вузол був повністю зібраний належним чином на виробництві, зверніть особливу увагу на порядок розташування деталей системи кріплення.

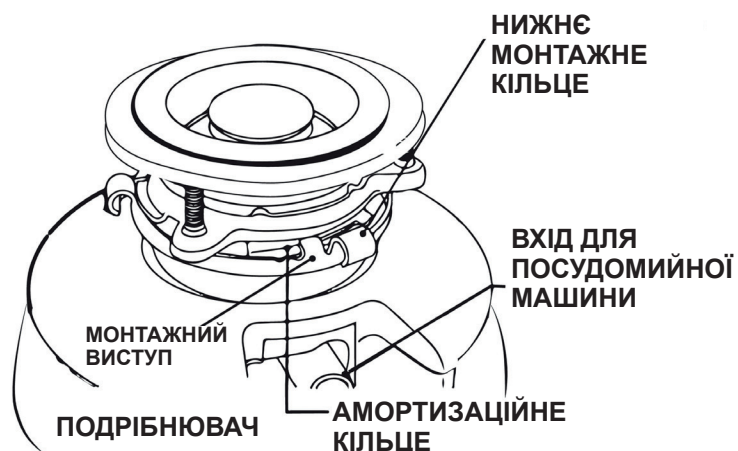

ПРИМІТКА: Амортизаційне кільце розташоване між верхнім і нижнім монтажними кільцями.

* Деталь не знімається під час встановлення подрібнювача.

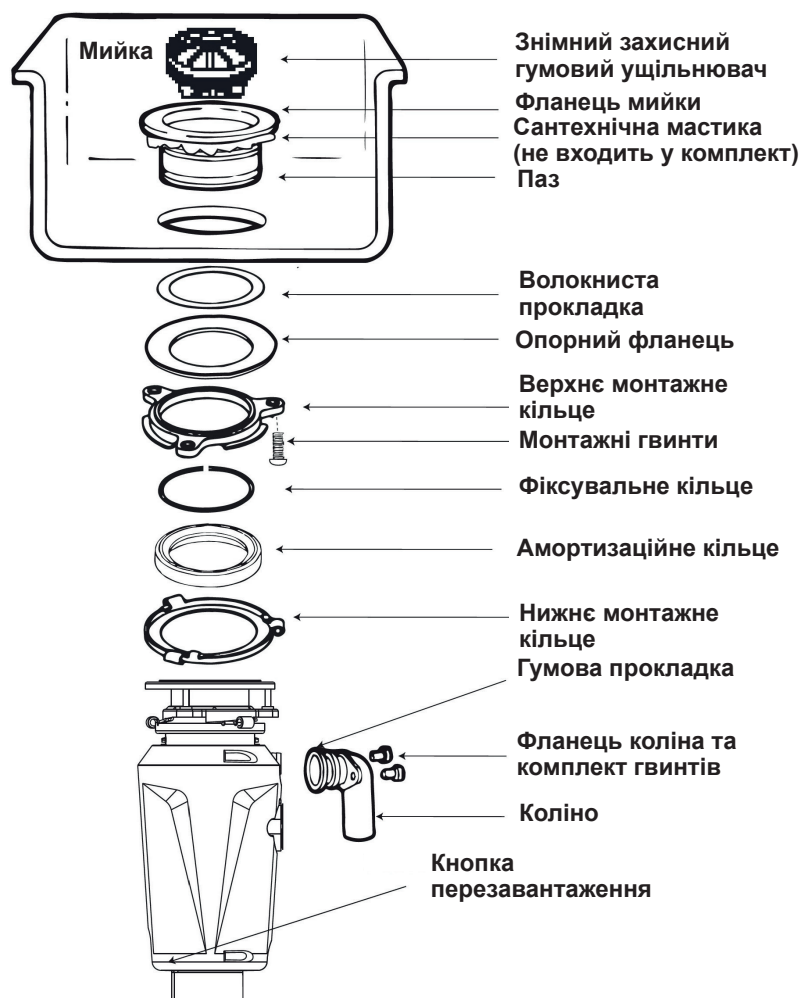

(2. ПРОДОВЖЕННЯ) ВСТАНОВЛЕННЯ МОНТАЖНОГО ВУЗЛА

A. Амортизаційне кільце та нижнє монтажне кільце залишаються прикріпленими до подрібнювача під час встановлення. Розберіть інші частини монтажного вузла, повертаючи нижнє монтажне кільце (J на стор. 3) за годинниковою стрілкою, доки його виступи не зійдуть із напрямної верхнього монтажного кільця (A1). Це дозволить витягнути фланець мийки вгору з решти монтажного вузла. Запам'ятайте порядок розташування деталей. Викрутіть 3 монтажні гвинти, доки верхнє монтажне кільце не можна буде перемістити до верхньої частини опорного фланця. Зніміть фіксувальне кільце за допомогою пласкої викрутки. (A2)

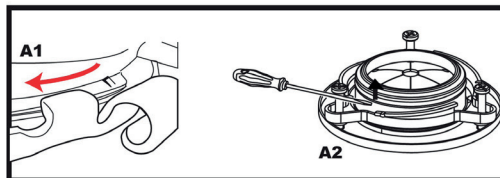

B. Зберігайте зняті деталі разом у тому ж порядку (B1). Перед під'єднанням подрібнювача під мийкою переконайтесь, що нижнє монтажне кільце на місці, а чорне амортизаційне кільце правильно встановлене у верхній частині корпусу подрібнювача (B2).

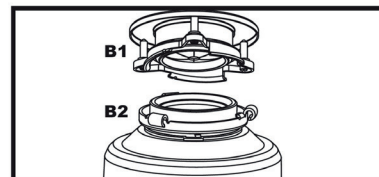

C. Переконайтесь, що мийка чиста. Нанесіть сантехнічну мастику на нижній край фланця мийки (C1). Зверху мийки вставте фланець у отвір і щільно притисніть для герметизації (C2). НЕ рухайте і НЕ повертайте фланець після встановлення, інакше герметичність може бути порушена.

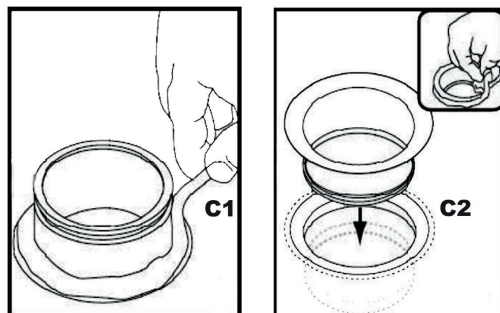

D. Покладіть важкий предмет (наприклад, подрібнювач, підклавши рушник, щоб не подряпати мийку) зверху на фланець мийки, щоб притиснути його.

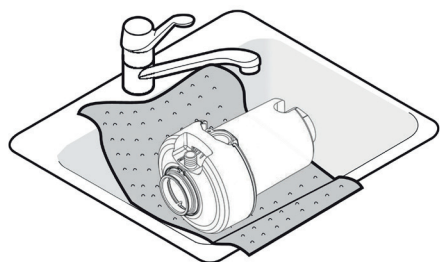
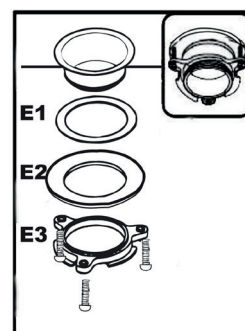

E. Візьміть відкладену частину монтажного вузла. Знизу мийки встановіть: спочатку волокнисту прокладку (E1), потім опорний фланець (E2), а далі верхнє монтажне кільце (E3).

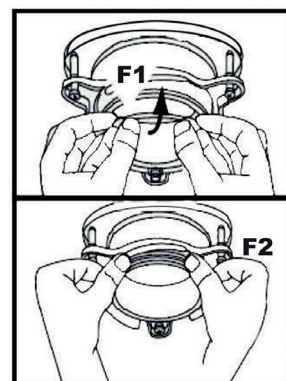

F. Утримуючи ці три частини, встановіть фіксувальне кільце (F1), розтиснувши його і зацепивши в паз фланця мийки (F2).

G. Рівномірно і надійно затягніть три монтажні гвинти до опорного фланця (G1). Не перетягуйте.

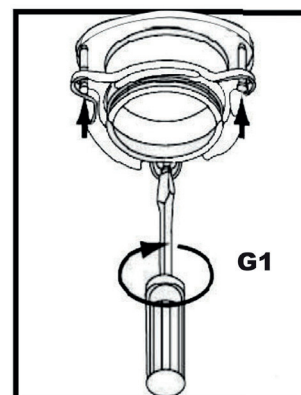

H. Видаліть надлишки сантехнічної мастики в мийці пластиковим ножом або іншим інструментом, який не пошкодить поверхню.

3. ПІДГОТОВКА ДО ПІД'ЄДНАННЯ ПОСУДОМИЙНОЇ МАШИНИ

Якщо ви підключаєте посудомийну машину, виконайте наступні дії.

За допомогою тупого інструмента (сталевий пробійник або дерев'яного стрижня) вибийте заглушку повністю. Не використовуйте викрутку або гострі інструменти. (Коли вибита заглушка потрапить у подрібнювач, її можна дістати або залишити — вона подрібниться під час роботи. Це не пошкодить пристрій, але може зайняти певний час.)



4. ДЕТАЛІ ФІКСАЦІЇ МОНТАЖНОГО ВУЗЛА

Закріпіть подрібнювач на верхньому монтажному кільці, сумістивши три виступи нижнього монтажного кільця з напрямними (пандусами) верхнього кільця і повертаючи проти годинникової стрілки. Дивіться нижче.

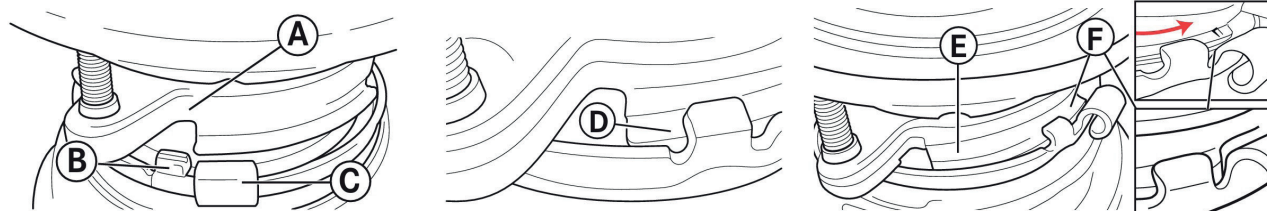

Нижнє монтажне кільце (яке є частиною подрібнювача) має 3 виступи, які фіксуються на напрямних.

(A) вказує на верхнє монтажне кільце.

(B) — виступ, що заходить на напрямну.

(C) — «вушко», яке використовується для повертання кільця (за потреби використовуйте викрутку як важіль).

Підніміть і поверніть нижнє монтажне кільце проти годинникової стрілки, поки всі три виступи не зафіксуються за ребрами (F) на напрямних (D) верхнього монтажного кільця.

Під час обертання нижнього монтажного кільця проти годинникової стрілки кожен виступ піднімається по напрямній верхнього монтажного кільця (E) і фіксується за ребром (F). За потреби використовуйте викрутку або молоток як важіль.

Якщо потрібно зняти подрібнювач — легкі удари по «вушко» за годинниковою стрілкою послаблять нижнє монтажне кільце.

5. ПІДКЛЮЧЕННЯ ЗЛИВНОГО КОЛІНА ТА ПОСУДОМИЙНОЇ МАШИНИ

A. Під'єднайте зливне коліно до подрібнювача, притиснувши фланець до гумової прокладки на коліні та закрутивши гвинти в подрібнювач (див. 5A). Потім під'єднайте нижню частину коліна, затягнувши накидну гайку (див. 5B). Якщо використовується пряма труба — вона повинна мати буртик, як у коліна. Зніміть прокладку з коліна і встановіть її на трубу плоскою стороною до вихідного отвору подрібнювача. Якщо ви НЕ підключаєте посудомийну машину — переконайтесь, що всі з'єднання герметичні та відповідають сантехнічним нормам. Пустіть воду і перевірте на протікання. Перейдіть до кроку 6.

B. Під'єднайте шланг посудомийної машини (див. 5C), зафіксувавши його хомутом. Переконайтесь у герметичності всіх з'єднань і відповідності нормам. Пустіть воду і перевірте на протікання.



6. ЕЛЕКТРИЧНІ ПІДКЛЮЧЕННЯ

А. Підключайте подрібнювач лише до відповідної домашньої електромережі.

Розетка, до якої підключено цей прилад, повинна керуватися вимикачем.

ПОПЕРЕДЖЕННЯ: НЕПРАВИЛЬНЕ ПІДКЛЮЧЕННЯ ПРОВІДНИКА ЗАЗЕМЛЕННЯ МОЖЕ ПРИЗВЕСТИ ДО УРАЖЕННЯ ЕЛЕКТРИЧНИМ СТРУМОМ. ЯКЩО ВИ НЕ ВПЕВНЕНІ, ЧИ ПРИЛАД НАЛЕЖНИМ ЧИНОМ ЗАЗЕМЛЕНИЙ, ЗВЕРНІТЬСЯ ДО КВАЛІФІКОВАНОГО ЕЛЕКТРИКА АБО СЕРВІСНОГО СПЕЦІАЛІСТА. НЕ ЗМІНЮЙТЕ ВИЛКУ, ЩО ПОСТАЧАЄТЬСЯ З ПРИЛАДОМ, ЯКЩО ВОНА НЕ ПІДХОДИТЬ ДО РОЗЕТКИ. НЕХАЙ ВІДПОВІДНУ РОЗЕТКУ ВСТАНОВИТЬ КВАЛІФІКОВАНИЙ ЕЛЕКТРИК.

ІНСТРУКЦІЯ З ЗАЗЕМЛЕННЯ

ДЛЯ ПОДРІБНЮВАЧІВ ВІДХОДІВ ІЗ ЗАЗЕМЛЕНИМ ШНУРОМ ЖИВЛЕННЯ.

В. Цей прилад має бути заземлений. У разі несправності або поломки заземлення забезпечує шлях найменшого опору для електричного струму, що знижує ризик ураження струмом. Прилад оснащений шнуром із провідником заземлення та

заземлювальною вилкою. Вилку слід підключати до відповідної розетки, правильно встановленої та заземленої відповідно до місцевих норм і правил. Якщо шнур живлення пошкоджений, його повинен замінити виробник, сервісний центр або інша кваліфікована особа, щоб уникнути небезпеки.

7. ІНСТРУКЦІЯ З ЕКСПЛУАТАЦІЇ

Антизаклинювальні поворотні імпелери можуть видавати клацаючий звук під час початкового запуску — це нормальна робота.

- А. Зніміть пробку зі зливу. Увімкніть середній потік холодної води.
- В. Увімкніть перемикач — двигун працює на повній швидкості та готовий до використання.
- С. Зішкребіть харчові відходи у злив. Можна утилізувати залишки їжі, шкірки, кірки, насіння, кісточки, дрібні кістки та кавову гущу. Для пришвидшення подрібнення великі кістки та тверді відходи краще розрізати або розламати. Великі кістки та волокнисті

відходи потребують більше часу на подрібнення, тому їх краще викидати разом зі сміттям. Не хвилюйтеся, якщо подрібнювач сповільнюється — це означає збільшення крутного моменту (потужності подрібнення) і нормальну роботу.

- Д. Перед вимкненням залиште воду та подрібнювач працювати приблизно 15 секунд після завершення подрібнення. Це забезпечить повне змивання відходів через сифон і злив.
- Е. Не рекомендується використовувати гарячу воду під час роботи подрібнювача. Холодна вода допомагає утримувати жири у твердому стані, щоб їх легше було змити.

КЕРУВАННЯ ПОВІТРЯНИМ ВИМИКАЧЕМ

Комплект повітряного вимикача подрібнювача:

Актуатор складається з:

1. Кнопка актуатора
2. Гайка актуатора
3. Вихід актуатора (різьбова частина)

Корпус датчика повітряного вимикача встановлюється в подрібнювач. Зовні видно лише штуцер для повітряної трубки.

Комплект повітряної трубки складається з:

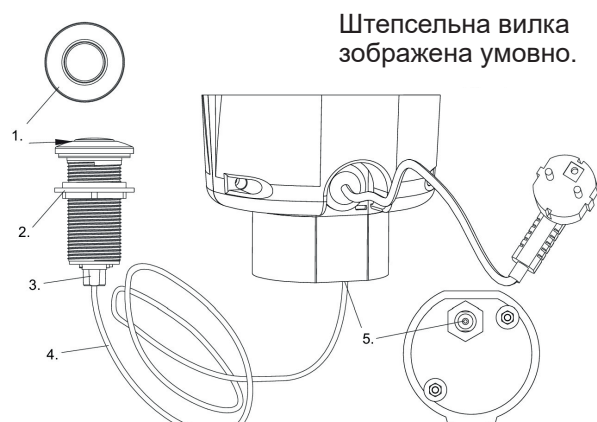

- 4. Повітряна трубка (прозора або чорна)
- 5. Гайка трубки / вхід датчика

Інструкція з монтажу та експлуатації:

- А.** Якщо отвір відсутній — просвердліть отвір 35–40 мм у мийці або стільниці для встановлення кнопки актуатора (№1).
- В.** Вставте зверху вихід актуатора у просвердлений отвір.

- С.** Накрутіть гайку актуатора (№2) на вихід (№3) та затягніть вручну.
- Д.** Щільно під'єднайте повітряну трубку (№4): один кінець до виходу актуатора (№3), інший — до входу датчика (№5).
- Е.** Підключіть шнур живлення подрібнювача до електромережі.
- Ф.** Для увімкнення натисніть кнопку актуатора (№1). Для вимкнення — натисніть її ще раз.

8. ОЧИЩЕННЯ ТА ОБСЛУГОВУВАННЯ

НЕ НАМАГАЙТЕСЯ ЗМАЩУВАТИ ПОДРІБНЮВАЧ!

Двигун має постійне змащення. Подрібнювач є самоочисним і очищає внутрішні частини під час кожного використання. **НІКОЛИ** не заливайте в подрібнювач луги або хімічні засоби для прочищення труб — вони викликають сильну корозію

металевих частин. У разі використання такі пошкодження легко виявляються, і гарантія анулюється. Мінеральні відкладення з води можуть утворюватися на нержавіючій платформі, створюючи вигляд іржі. **НЕ ХВИЛЮЙТЕСЯ** — використана нержавіюча сталь не піддається корозії.

9. УСУНЕННЯ НЕСПРАВНОСТЕЙ

Перед зверненням у сервіс рекомендується перевірити наступне:

ГУЧНІ ШУМИ: (окрім тих, що виникають під час подрібнення дрібних кісток і кісточок з фруктів): Зазвичай спричинені потраплянням сторонніх предметів (ложка, кришка від пляшки тощо). Вимкніть живлення і воду. Після повної зупинки зніміть захисний гумовий ущільнювач, видаліть предмет довгими щипцями та встановіть гумовий ущільнювач назад.

ПРИЛАД НЕ ЗАПУСКАЄТЬСЯ: Від'єднайте шнур живлення або вимкніть настінний вимикач / автомат. Зніміть пробку та/або захисний гумовий ущільнювач. Перевірте, чи обертається платформа за допомогою дерев'яної ручки (наприклад, від мітли). Якщо обертається — встановіть ущільнювач назад і перевірте кнопку скидання (reset). Вона червона, розташована спереду. Натисніть до клацання. Якщо кнопка не спрацювала — перевірте проводку, вимикач, запобіжники або автомат. Якщо все справне — можливі внутрішні несправності.

ПЛАТФОРМА НЕ ОБЕРТАЄТЬСЯ ВІЛЬНО: Вимкніть прилад. Перевірте, чи не застряг сторонній предмет між платформою і

кільцем подрібнення. Спробуйте повернути платформу дерев'яною ручкою та видалити предмет (див. 9А). Якщо нічого немає — можлива внутрішня поломка.

ПРОТІКАННЯ:

Якщо протікає зверху, можливі причини:

1. Неправильне встановлення фланця мийки (ущільнення, герметик, затягування).
2. Недостатньо затягнуте опорне кільце.
3. Пошкоджене або неправильно встановлене кріплення.

Якщо протікає в місці зливного коліна — причина може бути в недостатньо затягнутих гвинтах фланця.



'TEKA

teka.com