



TEKA

User Manual
CLC 835 MC

EN PT ES DE FR

www.teka.com

ENGLISH

 Before using your coffee machine for the first time, please carefully read the installation and maintenance instructions that come with it.

Depending on the model, the accessories included in your coffee machine may vary from those shown in the images.

PORTUGUÊS

 Antes de utilizar a máquina de café pela primeira vez, leia atentamente as instruções de instalação e manutenção fornecidas com a máquina.

Dependendo do modelo, os acessórios incluídos na máquina de café podem variar em relação às imagens apresentadas.

ESPAÑOL

 Antes de usar la cafetera por primera vez, lea detenidamente las instrucciones de instalación y mantenimiento que la acompañan.

En función del modelo, los accesorios incluidos con su cafetera pueden variar con respecto a las imágenes.

DEUTSCH

 Bitte lesen Sie vor der ersten Benutzung Ihrer Kaffeemaschine die damit gelieferten Installations- und Wartungshinweise sorgfältig durch.

Je nach Modell kann sich das enthaltene Zubehör Ihrer Kaffeemaschine von dem auf den Bildern gezeigten Zubehör unterscheiden.

FRANÇAIS

 Avant d'utiliser votre cafetière pour la première fois, veuillez lire attentivement les instructions d'installation et de maintenance qui l'accompagnent.

En fonction du modèle, les accessoires inclus avec votre cafetière peuvent être différents de ceux montrés sur les images.

Contents

Safety Information	4	General guide for use	13
Safety of children and vulnerable adults	4	Settings	14
General Safety.....	4	Safety Lock.....	14
Installation.....	5	Cleaning and Maintenance	15
Cleaning and Maintenance.....	6	Descaling.....	15
Service and Repair	7	Suitable descaling solutions.....	15
Purpose of usage	7	Descaling procedure	15
Description of the appliance	8	Cleaning the Coffee Machine	16
Control Panel.....	9	Cleaning the Adapters.....	16
Capsule adapters	10	Cleaning the waste container, the liquid waste tray and cup platform.....	16
First Use	11	Cleaning the water tank.....	16
Starting the Coffee Machine.....	11	Cleaning the steamer needle.....	17
Setting the Clock.....	11	Cleaning the Extraction Group	17
Water hardness	11	Troubleshooting	17
Cleaning before first use	11	Technical characteristics	19
After Standby	12	Specifications.....	19
Standby mode.....	12	Environmental protection	19
Heating Menu.....	12	Installation Instructions	19
System Purge.....	12	Before installation.....	19
Operating the Coffee Machine	13	After installation.....	20
Drink Extraction.....	13	Installation	95
Steam Function	13		

Safety Information



Carefully read the instructions before installing and using the equipment. The manufacturer is not liable for improper installation and use of the equipment that may cause injuries and damage. Always keep the instructions at hand, so they can be easily referred to during use.

Safety of children and vulnerable adults

Warning! Risk of suffocation, injury or permanent disability.

- This appliance can be used by children aged from 8 years and above and persons with reduced physical, sensory or mental capabilities or lack of experience and knowledge if they are supervised by an adult or a person who is responsible for their safety.
- Children should be supervised to ensure that they do not play with the appliance.
- Keep all packaging away from children.
- **WARNING:** The appliance and its accessible parts become hot during use. Care should be taken to avoid touching heating elements. Children less than 8 years of age shall be kept away unless continuously supervised.
- If the appliance has a child safety device, we recommend that you activate it. Children under 3 years must not be left unsupervised in the vicinity of the appliance.
- Cleaning and user maintenance shall not be made by children without supervision.

General Safety

- This appliance is intended to be used in household and similar applications such as:
 - staff kitchen areas in shops, offices and other working environments;
 - farm houses;

- by clients in hotels, motels and other residential environments;
- bed and breakfast type environments.
- Given that the device works by connecting it to the mains, the possibility of electric shocks cannot be excluded. Therefore, please comply with the following safety warnings:
 - Never touch the appliance or the mains with wet hands.
 - Make sure that the power outlet used is in an easily accessible place; only in this way can you pull the plug out if necessary.
 - Make sure the electrical elements, the plug and the cord are dry.
 - Never submerge the appliance in water.
 - In the event of a malfunction, do not try to repair the machine. Turn the appliance off using the ON/OFF switch and then unplug it and contact Technical Assistance.
 - Never leave the power cord near hot surfaces, sharp edges or other sharp objects.
- **Danger!** This device produces hot water and it may produce steam. Be careful to avoid contact with splashing water or hot steam. When using the appliance, do not touch the hot surfaces. Use the knobs or the handles.
- Do not place objects containing liquids, inflammable or corrosive materials on the appliance.
- Only use the storage compartments and the drawer to store coffee accessories and supplies.
- When you stop using the appliance at the end of its working life, disconnect it from the power supply and make sure that the electrical cord cannot be used. In this way, the appliance will not endanger children if they were to use it for playing.
- Do not use the appliance if the glass front is cracked.

Installation

- The electrical installation is to be set up so that the appliance can be isolated from the mains with a minimum 3mm all-pole

contact separation. Suitable separation devices include e.g. cutouts, RCD's and contactors. This installation must comply with current regulations.

- If the electrical connection is done through a plug and this remains accessible after installation, then it is not necessary to provide the mentioned separation device. The connection should include correct earthing, in compliance with current regulations.
- Before connecting the appliance, check the power data (voltage and frequency) indicated on the rating plate with those of the power supply you are using. If the data does not match there may be a problem. In case of doubt, please contact an electrician.
- Only use the appliance once it has been fully assembled and is ready for use. Only in this manner can it be guaranteed that users cannot access the electrical components.
- Never open the frame of the appliance. Possible contact with electrical conductive parts or changes to electrical or mechanical components may represent a danger to users' safety and may prejudice the correct performance of the appliance.
- **WARNING!** The appliance is intended to be built in. Please refer to the last pages of this user manual for detailed information on the installation dimensions.

Cleaning and Maintenance

- **WARNING!** Cut the power supply before cleaning and maintenance.
- **WARNING!** Be careful while cleaning the extraction group, it contains sharp pins.
- Failure to maintain the appliance in a clean condition could lead to deterioration of the surface that could adversely affect the life of the appliance and possibly result in a hazardous situation.
- Do not use a steam cleaner to clean the appliance.

- Please follow the instructions regarding cleaning in the section "Cleaning and Maintenance".

Service and Repair

- **WARNING!** Cut the power supply before repair
- Repairs and maintenance, especially of parts carrying electrical current, must only be done by technicians who have been authorized by the manufacturer. The manufacturer and retailers do not accept responsibility for any damage caused to people, animals or property as a result of repairs and maintenance carried out by non-authorized personnel.
- If the power cable is damaged it should be substituted by the manufacturer, authorized agents or technicians qualified for this task in order to avoid dangerous situations.
- Repairs undertaken during the guarantee period must only be done by technicians who have been authorized by the manufacturer. If this is not the case, then any damage resulting from the repair in question is excluded from the guarantee.

Purpose of usage

- This appliance is designed to make espresso coffee and to heat drinks. Any other use is considered improper. The manufacturer cannot be held responsible for any damage caused through incorrect use of the device. This appliance may be installed above a conventional built oven provided the latter is fitted with a cooling blower on the top (the nominal power of the oven shall not be more than 3kW).

Description of the appliance

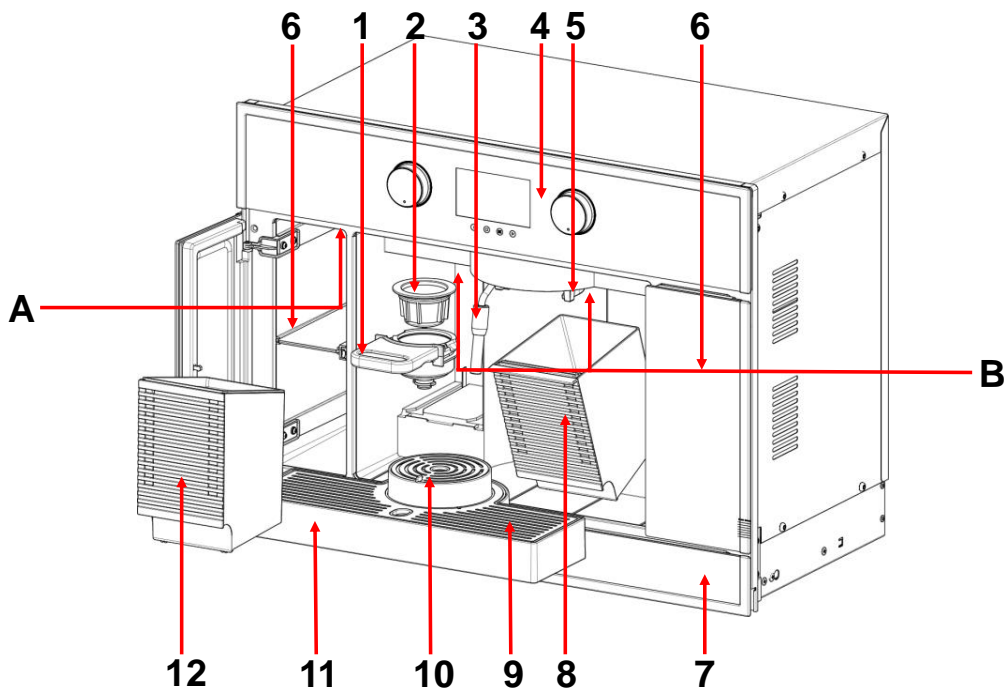

- | | | | |
|---|------------------------|----|-------------------|
| 1 | Capsule Handle | 7 | Storage Drawer |
| 2 | Capsule Adapter | 8 | Waste container |
| 3 | Steam outlet | 9 | Inox grid |
| 4 | Display/ Control Panel | 10 | Cup platform |
| 5 | Extraction Group | 11 | Liquid waste tray |
| 6 | Storage Compartment | 12 | Water tank |



- A** General Power Switch
B LED illumination

Characteristics:

Cup platform (10) – The cup platform has three different heights; the height can be regulated according to the cup used for the drink extraction, by rotating the platform.

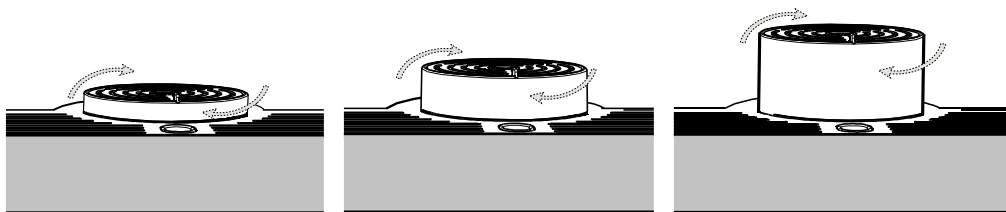

Storage compartments (6) and Drawer (7) can be used to store accessories and coffee supplies. Push on the central area to open

Control Panel

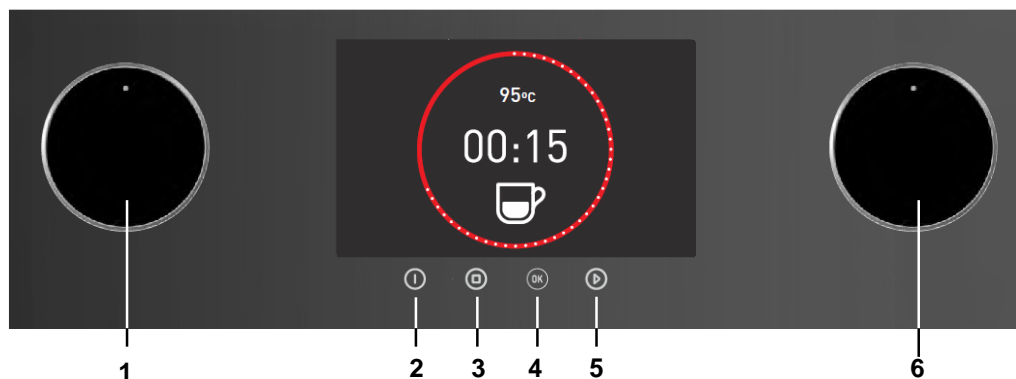







- | | | | |
|---|------------------------|---|-------------------------|
| 1 | Function rotating knob | 4 | OK key |
| 2 | ON/ OFF key | 5 | Start key |
| 3 | Stop key | 6 | Parameter rotating knob |

Capsule adapters

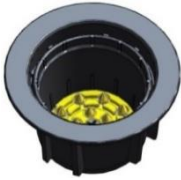
This coffee machine is suitable for several types of packaged coffee. Therefore, this device is equipped with five adapters. Check

the following table to see which adapter it is more appropriate to use:

Handle	Adapter	Type of capsules
		Lavazza Espresso Point®
		Caffitaly®
		44mm ESE – Easy Serving Espresso Remark: Press the ESE pod inside the adapter.
		Grinded coffee
		Nespresso®
<p>Only the use of the above mentioned genuine capsules will guarantee the proper functioning and lifetime of the coffee machine. The usage of non-genuine capsules (also known as “compatible”) may lead to malfunction and cause damages to the coffee machine.</p>		

Trademarks disclaimer:

Lavazza Espresso Point® is a registered trademark of LUIGI LAVAZZA SPA

Caffitaly® is a registered trade mark of Caffitaly System S.p.A.

Nespresso® is a registered trademark of Societé des Produits Nestlé S.A.

Products carrying these trademarks have no connection with Teka Portugal S.A.

First Use

Starting the Coffee Machine

1. Fill the water tank with fresh water and place it correctly in the device.
2. Plug in the power cord and press the general power switch (A) to turn the device on.

Setting the Clock

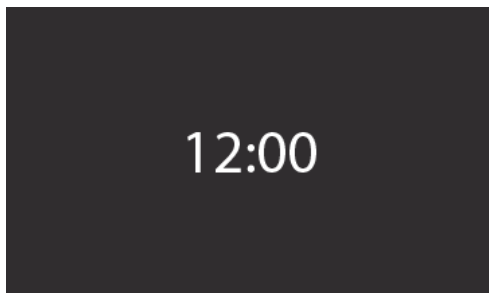

To set the clock for the first time, proceed as follows:

1. Rotate the **function rotating knob (1)** to set the hour.
2. Rotate the **parameter rotating knob (6)** to set the minutes.
3. Press the **OK key (4)** to confirm the time.

Water hardness

After setting the clock, the water hardness setting appears on the display:



To set the water hardness for the first time, proceed as follows:

1. Rotate the **parameter rotating knob (6)** to select the desired option.
2. Press the **OK key (4)** to confirm the water hardness.

Type	Water hardness			
	Ca + Mg (ppm)	English h deg. [°eH]	French h deg. [°dF]	German deg. [°dH]
Soft water	0 to 150	0 to 11	0 to 15	0 to 8
Medium water	151 to 350	12 to 25	16 to 35	9 to 20
Hard water	351 to 500	26 to 35	36 to 50	21 to 28



NOTE

It is possible to set the clock and the water hardness any time as described on the Settings chapter.

Cleaning before first use

It is recommended that you clean the coffee machine before you use it for the first time or after you have not used the coffee machine for a long period of time.

To clean the coffee machine for the first time, proceed as follows:

1. After carrying out the first steps described above, place a handle on the coffee machine.
2. Place a large container under the handle.
3. Run the purge cycle.
4. Select a long drink extraction to make sure the machine system is clean.

After Standby

Standby mode

In this mode all power loads are switched off and the machine consumes very low power. If the **On/Off key (2)** is not pressed the machine will enter the standby mode after a certain time (by default 15 min). This time can be defined on the user configuration settings (see setting chapter).

When the standby mode is activated the display only shows the clock (if it's not hidden):

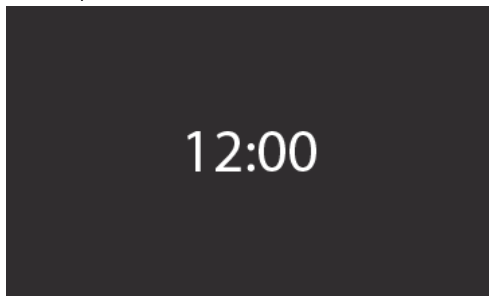

To quit standby mode press the **On/Off key (2)**. If the auto wake-up function has been set, the machine will start automatically (see Settings chapter).

Heating Menu

If the machine is cold, the boiler will need to warm up.

The heating process starts and the display shows the temperature rising.

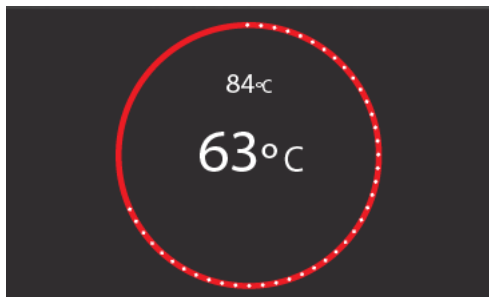

System Purge

Finally, at the end of all the previous procedures, the hydraulic system needs to be purged every time the system quits the standby mode and the boiler cools down, the following appears on the screen:

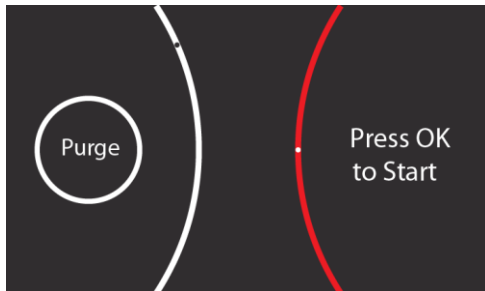

1. Place the handle in the extraction group. Otherwise the machine shows a warning to do so.
2. Place a container under the handle.
3. To start the purge, press the **OK key (4)**.
4. Press the **OK key (4)** again to stop the system purge.



WARNING

When the coffee machine is switched on for the first time, or after a long period without using it, the ERROR 5 message might appear on the display. Please, switch off the machine and repeat the purge process, two or three times. If the error persists, contact the customer service and support.

Operating the Coffee Machine

Drink Extraction



1. Choose the desired coffee adapter (see description of the machine chapter).
2. Place the coffee adapter in the handle (if necessary).
3. Place the capsule correctly in the adaptor.
4. Place the handle correctly in the coffee machine.
5. Place a cup on the Cup platform.
6. Rotate the **function rotating knob (1)** until the “Cup”  symbol is in the center.
7. Rotate the **parameter rotating knob (6)** to select the desired drink: **short coffee, medium coffee, long coffee** or **long drink**.
8. Press the **start key (5)** to initiate the extraction.
9. To stop the extraction, press the **stop key (3)**.



WARNING

At the end of a drink extraction the coffee machine will emit 3 beeps; only remove the handle after when these beeps.



INFORMATION

The quantity of each drink can be programmed according to the user's taste (see Settings).

Steam Function

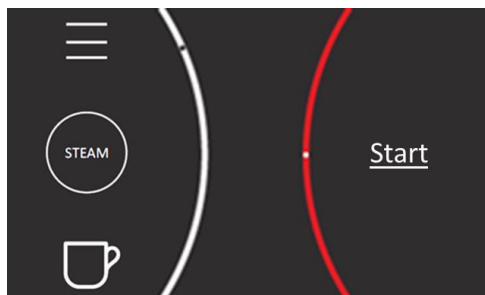

1. Rotate the **function rotating knob (1)** until the “Steam”  symbol is in the center.
2. Press the **start key (5)** to initiate the steam heating process.
3. Prepare a milk container and place the steam outlet inside of it.
4. Rotate the **parameter rotating knob (6)** to select the desired option (“**Now**” to continue the process or “**Cancel**”).
5. Press the **start key (5)** to start steaming.
6. To stop the extraction, press the **stop key (3)**.



WARNING

When you press Stop key (3) to interrupt the steam process, it will take about 10 seconds to fully stop the steam.



INFORMATION

After the steaming process is complete, the Waste Container must be in its place due to possible release of water and steam.

General guide for use

- To prevent water leakage, make sure that the water tank is well inserted;





- To prevent water leakage, when refilling the water tank, wipe any water traces in the water tank area before reinserting it;
- Make sure that you are inserting the capsule into the correct adapter, in the correct position and that the handle is composed of all parts;
- If ERROR 5 appears, check:
 - If the capsule is damaged;
 - If a reused capsule is being used;
 - If the adapter matches the selected capsule;
 - If the adapter contains all parts;
 - If the water tank is correctly inserted;
 - If the error continues, contact the customer service and support.

Settings

It is possible to access the Coffee Machine settings through the Settings **Menu** , to change the desired parameters proceed as follows:

1. Rotate the **function rotating knob (1)** until the “Settings”  symbol is in the center.
2. Rotate the **parameter rotating knob (6)** to enter a parameter configuration.
3. Press the **OK key (4)** to validate.
4. Rotate the **parameter rotating knob (6)** to select a sub-parameter (if necessary).
5. Press the **OK key (4)** to validate.
6. Rotate the **function rotating knob (1)** to choose an action (if necessary).
7. Press **OK key (4)** to validate.
8. To cancel press the **stop key (3)**, and it will go back to the settings menu without validating the option.

On the Settings menu the following parameters can be changed:

- **Coffee length**  – Use this setting to adjust the quantity of each of the four drink option:
–From level -5 to the level 5.
- **Temperature**  - Use this setting to adjust the temperature of the drinks. The temperature can go from 76° to 88°.
- **Clock**  – Use this setting to adjust the time.
- **Hiding the clock**  – Use this setting to hide the clock during the standby mode.



- **Steamer Duration**  – Use this setting user to adjust the duration of the steamer mode.

- **Auto Wake up** ^{Auto}  – Use this setting to set up an hour for the coffee machine to switch on and be ready to use.



NOTE

Please take note that the machine will automatically switch off after the defined “time to Standby” (see below).

- **Language** **Lang**
- **Time to Standby** ^{Time to}  – Use this setting to select the period of time the coffee machine is ON after the last use.
- **Water Hardness** **Hardness** – Use this setting to change the water hardness of the coffee machine.
- **Showroom mode** ^{Demo}  - The showroom mode is used in showrooms, to show the clients how the coffee machine works as described in every function, but there’s no activation of the heating loads.

Safety Lock

To activate the Safety Lock proceed as follows:

1. Press the **Stop key (3)** for about 3 seconds.
2. To deactivate the safety lock, repeat the same process.

Cleaning and Maintenance

Descaling

Whenever water is heated or steamed, irrespective of the hardness of the local water supply (i.e. the limescale content of the water), limescale is deposited inside the steam generator.

The time interval between descaling depends on the hardness of the water and frequency of use.

When the device reaches a determined number of services (see table below), the descaling action will display automatically. Nevertheless the coffee machine can be descaled whenever the user thinks it is appropriate.

Water Hardness	Allowed cycles
"SOFT"	1200
"MED"	600
"HARD"	300

The machine automatically detects when descaling is necessary and when this happens the Descaling symbol appears permanently on the display. If the Descaling procedure is not performed, some cycles after the Descale symbol starts to flash. If once again the Descaling procedure is not performed, some extraction cycles after the coffee machine functioning is blocked, the Descale symbol appears on the display.



NOTE

Failure to descale the appliance will likely impair the functioning of or cause damage to the coffee machine.

Suitable descaling solutions

For descaling, use the descaling solution "durgol® swiss espresso®".

This solution allows a professional and careful descaling of the coffee machine. Available at Customer Care Center.



WARNING

Do not use vinegar or vinegar-based products as they can cause damage to the coffee machine's internal circuit.

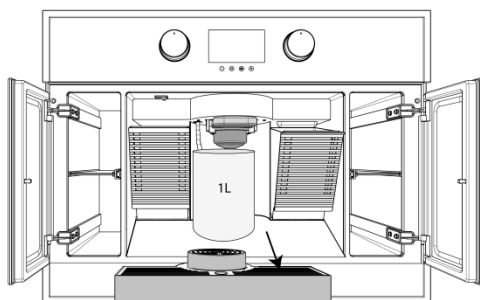

Traditional descaling solutions are not appropriate because they can contain foaming agents.

Descaling procedure

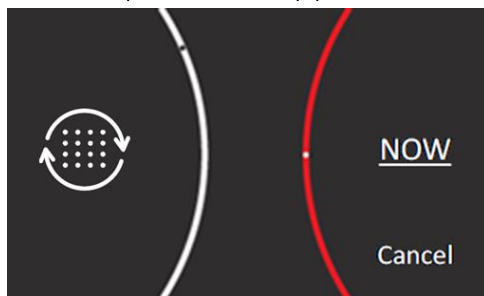

1. Remove the liquid waste tray and the cup platform.
2. Place a container with 1l of capacity under the adapter and steam pipe.



3. Rotate the **function rotating knob (1)** until the "Settings"  symbol is in the center.
4. Rotate the **parameter rotating knob (6)** to select the Descale  option
5. Press on the **OK key (4)** to confirm.

6. Rotate the **parameter rotating knob (6)** to select the desired option (“**Now**” to continue the process or “**Cancel**”).
7. Fill the water tank with 125ml of the descaling substance and 375ml of fresh water.
8. Press the **start key (5)** to start the descaling process. An animation will show on the display.
9. When the descaling process finishes, a message appears on the display.
10. Empty the water tank, clean it and refill it with 1l of fresh water.
11. Empty the container and place it under the extraction nozzle and steam outlet again.
12. Press the **start key (5)** to continue.
13. Repeat steps 8 and 9 again.
14. Empty the water tank, clean it and refill it.
15. Press the **OK key (4)** to return to the ready to use mode.



CAUTION

Never interrupt the descaling cycle. If the cycle is interrupted, there is a risk that the descaling solution remains in the internal circuit, which can cause damages to the machine and can be dangerous to ingest.



WARNING

A few seconds after the descaling process, the steam outlet still leaves some steam.

Cleaning the Coffee Machine



WARNING

Before cleaning the coffee machine, let the device cool down. Cleaning should be done with the device power switched off. Take the plug out of the socket.

Do not use aggressive or abrasive cleaning products.

Do not sink the coffee machine in water.

Do not use high pressure or stream jet cleaning appliances.

Clean the coffee machine with a soft damp cloth. At the end of this process wipe the coffee machine with a dry cloth.

Cleaning the Adapters

To guarantee a better coffee quality, between extractions, remove the used capsules and clean the adapters.

To clean the adapters, place a container under the adapter, select any drink extraction and let it run.

Cleaning the waste container, the liquid waste tray and cup platform

The waste container, the liquid waste tray and the cup platform should be emptied and cleaned regularly to prevent mold appearance.

To clean the waste container, the liquid waste tray and the cup platform make sure to proceed as follows:

1. Remove the waste container, the liquid waste tray or the cup platform.
2. Clean it under running water and gently clean it with a soft damp cloth, if necessary add a few drops of dishwashing liquid, if so, make sure to take all the detergent off at the end of the process.
3. Let it dry well or wipe it with a dry cloth.
4. Make sure to remove all residues to prevent the formation of mold.
5. Place it back into the machine.

Cleaning the water tank

Clean regularly the water tank (e.g. one time a week) or when the coffee machine shows the warning to refill it. To clean the water tank proceed as follows:

1. Take off the water tank.

2. Empty the water tank.
3. Clean the water tank with a soft damp cloth and a soft detergent (e.g. dishwasher liquid).
4. Rinse the water tank to remove all the detergent residues.
5. Refill the water tank with fresh water.
6. Place it back into the device.

Cleaning the steamer needle

The steam outlet should be cleaned every time it is used. To clean the steam outlet proceed as follows:

1. Clean it with a soft damp cloth.
2. Place the steam outlet inside a glass of water and run the steaming process to clean the needle.
3. Clean with a dry cloth.

Or it is also possible to unscrew the steam outlet and clean it with water.



WARNING

The steam outlet gets hot after its use, let it cool down to clean it.

Cleaning the Extraction Group

With the daily use of the coffee machine, the extraction group might keep dirt from the

coffee inside the capsules or especially from the grinded coffee.



WARNING

Be careful while cleaning the extraction group, it contains sharp pins.

To clean the extraction group proceed as follows:

1. Place the handle with an adapter on the extraction group.
2. Rotate the **parameter rotating knob (6)** and chose the long drink extraction, and allow the extraction to finish and remove the handle.
3. Clean the extraction group with a brush.
4. Place the handle back in the extraction group.
5. Rotate the **parameter rotating knob (6)** and chose the long drink extraction, and let the extraction run one more time.





NOTE

It is recommended to run a water extraction every time a drink is extracted, so the flavors don't mix.

Troubleshooting

If any of the following messages shows on the display, proceed as follows:

Message	Meaning	What to do?
 Water Shortage Please refill the Water Tank and press OK.	The water tank is empty.	Refill the water tank with fresh water
	The water tank is not placed correctly.	Place the water tank correctly.
	---	Make sure that the white float is not jammed.
	If the error persists, contact the customer service and support.	

Message	Meaning	What to do?
 <p>Capsule Handle Out Please place the Capsule Handle on its correct position and press OK.</p>	The capsule handle is out of its place.	Place the capsule handle in the device correctly.
	If the error persists, contact the customer service and support.	

When a problem occurs in the coffee machine, it shows an error message. Before seeking technical assistance carry out the following checks first:

Problem	Solution
The coffee machine does not switch on.	Turn on the main switch
	Check the power connection
	Check the fuse in building installation
The coffee machine does not exit standby mode.	Restart the machine
The coffee machine enters the standby mode automatically.	Check the standby settings (see settings chapter)
Coffee is not hot enough.	Set drink extraction temperature correctly (see settings chapter)
	Preheat cups with the steam function
Coffee tastes burnt.	Reduce the temperature (see settings chapter)
Coffee is too short or too long.	Set drink extraction volume correctly (see settings chapter)
The machine delivers less coffee than usual.	Descale the machine
The coffee machine takes a long time to heat.	Descale the machine
Descale symbol shows on the display.	Descale the machine
No illumination	Switch on main switch
Error nn	Restart the equipment and if the problem persists contact the customer service and support informing the displayed error number.
Error 05	<p>If this error appears, check:</p> <ul style="list-style-type: none"> – If the capsule is damaged; – If a reused capsule is being used; – If the adapter matches the selected capsule; – If the adapter contains all parts; – If the water tank is correctly inserted; <p>– Switch off the machine and repeat the purge process, two or three times. If the error persists, contact the customer service and support.</p>

Technical characteristics

Specifications

- AC Voltage..... 220-240V, 50Hz, 14A, 2200W
- Weight 18kg
- Water Tank 1l
- Capacity of drip tray..... 0.8l
- Pump output..... 19 bar
- Illumination 2 LEDs
- Exterior dimensions (W×H×D)..... 595x455x325

Environmental protection

Disposal of the packaging

The packaging bears the Green Dot mark.

Dispose of all the packaging materials such as cardboard, expanded polystyrene and plastic wrapping in the appropriate bins. In this way you can be sure that the packaging materials will be re-used. Keep all packaging away from small children as it may present suffocation/choking hazard.

Disposal of equipment no longer used

According to European Directive 2012/19/EU on the management of waste electrical and electronic equipment (WEEE), home electrical appliances should not be put into the normal systems for disposal of solid urban waste.

Outdated appliances should be collected separately to optimise component material recovery and recycling rates and to prevent potential harm to human health and the environment. The symbol of a rubbish container superimposed by a diagonal cross should be put on all such products to remind people of their obligation to have such items collected separately.

Consumers should contact their local authorities or point of sale and request information on the appropriate places to leave their old home electrical appliances.

Before disposing of your appliance, render it non-usable by pulling out the power cable, cutting it off and disposing of it.

Installation Instructions

Before installation

Check that the input voltage indicated on the characteristics plate is the same as the voltage of the power outlet you are going to use.

Take out all the accessories and remove the packing material of the coffee machine.

Make sure that the coffee machine is not damaged in any way. Check that the storage compartments doors closes correctly and that the interior of the door and the front of

the coffee machine are not damaged. If you find any damage contact our Customer Care Centre on the number supplied on the back cover of this handbook.

DO NOT USE THE COFFEE MACHINE if the power cable or the plug is damaged, if the coffee machine does not function correctly or if it has been damaged or dropped. Contact our Customer Care Centre on the number supplied on the back cover of this handbook.

Put the coffee machine on a flat and stable surface. The coffee machine must not be

installed close to any sources of heat, radios or televisions.

During installation, make sure that the power cable does not come into contact with any moisture or objects with sharp edges.



WARNING

After the coffee machine is installed you must make sure you can access the plug.

After installation

The coffee machine is equipped with a power cable and a plug for single phase current.

If the coffee machine is to be installed on a permanent basis it must be installed by a qualified technician. In such a case, the coffee machine should be connected to a circuit with an all-pole circuit breaker with a

minimum separation of 3 mm between contacts.



WARNING

THE COFFEE MACHINE MUST BE EARTHED.

The manufacturer and retailers do not accept responsibility for any damage that may be caused to persons, animals or property if these installation instructions are not observed.

The coffee machine only functions when the water tank is full and the handle is placed correctly.

Before the first use, make sure to clean the coffee machine as suggested on the the “First use” and “Maintenance and cleaning section”.

Índice

Informações de Segurança.....	22	Configurações.....	32
Segurança de crianças e pessoas vulneráveis	22	Bloqueio de segurança.....	33
Segurança geral	22	Limpeza e manutenção	33
Instalação.....	24	Descalcificação	33
Limpeza e Manutenção	24	Produtos de descalcificação adequados	33
Serviço e Reparação	25	Procedimento de descalcificação	34
Finalidade de utilização.....	25	Limpeza da Máquina de café	34
Descrição da Máquina de Café	26	Limpeza dos adaptadores e manípulos.....	35
Painel de Controlo.....	27	Limpeza do recipiente de resíduos, tabuleiro de resíduos líquidos e plataforma da chávena.....	35
Adaptadores para Cápsulas.....	28	Limpeza do depósito de água.....	35
Primeira ligação.....	29	Limpeza da ponteira de vapor.....	35
Iniciar a Máquina de Café.....	29	Limpeza do Grupo de Infusão	35
Acertar o relógio.....	29	Solução de problemas.....	36
Dureza da água	29	Caraterísticas Técnicas.....	37
Limpeza antes da primeira utilização	29	Especificações	37
Após o Standby.....	30	Proteção do Ambiente.....	37
Modo Standby.....	30	Instruções de Instalação.....	38
Menu de Aquecimento	30	Antes da instalação	38
Purga do Sistema.....	30	Depois da instalação	38
Operar a máquina de café.....	31	Instalação	95
Extração de uma bebida	31		
Função de Vapor.....	31		
Conselhos de utilização geral	32		

Informações de Segurança



Leia atentamente as instruções fornecidas antes de instalar e utilizar o aparelho. O fabricante não é responsável por lesões ou danos resultantes da instalação e utilização incorrectas. Guarde sempre as instruções junto do aparelho para futura referência.

Segurança de crianças e pessoas vulneráveis

ADVERTÊNCIA! Risco de asfixia, ferimentos ou incapacidade permanente.

- Este aparelho pode ser utilizado por crianças com 8 anos ou mais e por pessoas com capacidades físicas, sensoriais ou mentais reduzidas ou com pouca experiência e conhecimento se forem supervisionadas por um adulto que seja responsável pela sua segurança.
- As crianças devem ser supervisionadas para garantir que não brincam com o aparelho.
- Mantenha todos os materiais de embalagem fora do alcance das crianças.
- **ADVERTÊNCIA:** O aparelho e as peças acessíveis ficam quentes durante o funcionamento. Deve ser tomado cuidado especial para evitar tocar nos elementos dentro do forno. Crianças com menos de 8 anos devem manter-se afastadas, a menos que sejam supervisionadas.
- Se o aparelho tiver um dispositivo de segurança para crianças, recomendamos que o ative. É necessário vigiar as crianças com menos de 3 anos quando se encontrarem perto do aparelho.
- A limpeza e a manutenção básica não devem ser efetuadas por crianças sem supervisão.

Segurança geral

- Este aparelho destina-se exclusivamente a utilizações domésticas ou semelhantes, tais como:
 - áreas de cozinha destinadas ao pessoal em lojas, escritórios e outros ambientes de trabalho;

- turismo rural;
- utilização por clientes de hotéis, motéis e outros ambientes hoteleiros;
- ambientes do tipo residencial com dormida e pequeno-almoço.
- Dado que o aparelho funciona ligado à corrente elétrica, não se pode excluir a possibilidade de este gerar choques elétricos. Assim, cumpra as seguintes advertências de segurança:
 - Não toque no aparelho ou na ficha com as mãos molhadas.
 - Certifique-se de que a tomada utilizada está num local de fácil acesso, pois só assim poderá retirar a ficha, se necessário.
 - Certifique-se de que a ficha e o cabo de alimentação estão secos.
 - Nunca submergir o aparelho em água.
 - Em caso de avarias no aparelho, não tente repará-las. Desligue o aparelho, utilizando o interruptor geral ON/OFF, retire a ficha da tomada e contacte a Assistência Técnica.
 - Em caso de danos na ficha ou no cabo de alimentação, substitua-os apenas no serviço de Assistência Técnica, de modo a prevenir todo e qualquer risco.
 - Nunca deixe o cabo de alimentação perto de superfícies quentes, arestas afiadas ou outros objetos pontiagudos.
- **Perigo!** Este aparelho produz água quente e, quando está em funcionamento, pode originar a formação de vapor de água. Preste atenção para evitar o contacto com salpicos de água ou vapor quente. Quando utilizar o eletrodoméstico, não toque nas superfícies quentes. Utilize os manípulos ou as pegas.
- Utilize os compartimentos de armazenamento e gaveta para guardar acessórios da máquina de café.
- Quando parar de utilizar o aparelho no final de vida útil, desligue-o da ficha e inutilize o cabo de alimentação, para que o aparelho não seja um perigo, por exemplo, se crianças o utilizarem para brincar.
- Não utilize o aparelho se a frente de vidro estiver danificada.

Instalação

- Na instalação elétrica deve ser previsto um dispositivo que permita separar o aparelho da corrente elétrica através de uma abertura de contacto multipolar de no mínimo 3 mm. Como dispositivos de separação são válidos p. ex. interruptores LS, Interruptores FI e contactores. Esta instalação tem que cumprir com os regulamentos vigentes.
- Se a ligação elétrica se fizer com ficha e se esta ficar acessível depois da instalação, neste caso não é necessário prever o dispositivo de separação mencionado.
- Antes de ligar o aparelho compare os dados de ligação (tensão e frequência) indicados na placa de características com os da rede elétrica. Estes dados devem corresponder entre si para evitar anomalias. Em caso de dúvida contacte um electricista.
- Utilize o aparelho só depois de estar encastrado. Só desta forma é assegurado que não há acesso a componentes elétricos.
- Nunca abra a carcaça do aparelho. O contato com peças que conduzem eletricidade ou alterações em componentes mecânicos ou elétricos pode pôr em perigo a segurança dos utilizadores, além de que possa prejudicar o bom funcionamento do dispositivo.
- **ATENÇÃO!** Este aparelho foi concebido para ser encastrado. Para mais informações de instalação, consultar o final deste manual.

Limpeza e Manutenção

- **ADVERTÊNCIA!** Desligue a alimentação elétrica antes de qualquer tipo de limpeza ou manutenção.
- **ADVERTÊNCIA!** Tenha cuidado ao limpar o grupo de infusão, pois este contém pinos afiados.
- Se não mantiver o aparelho limpo, a superfície poderá deteriorar-se e isso pode afetar negativamente a duração do aparelho e resultar numa situação perigosa.

- Não utilize uma máquina de limpar a vapor para limpar o aparelho.
- Por favor, tenha em atenção as indicações relativas à limpeza constantes no ponto “Limpeza e Manutenção”.

Serviço e Reparação

- **ADVERTÊNCIA!** Desligue a alimentação elétrica antes de qualquer tipo de limpeza ou manutenção.
- As reparações e manutenções, especialmente em peças sob tensão, só podem ser efetuadas por técnicos autorizados pelo fabricante. O fabricante e os revendedores declinam qualquer responsabilidade por eventuais danos causados a pessoas, animais ou bens resultantes de reparações e manutenções efetuadas por pessoas não autorizadas.
- Se o cabo de alimentação estiver danificado, deve ser substituído pelo fabricante, por um agente de assistência autorizado ou por uma pessoa igualmente qualificada, para evitar perigos. São necessárias ferramentas especiais.
- Reparações durante o período de garantia só devem ser executadas por técnicos autorizados pelo fabricante. Caso contrário todos os danos provenientes dessa reparação ficam excluídos da garantia.

Finalidade de utilização

- Este aparelho foi concebido para a preparação de café e de outras bebidas quentes. Qualquer outra utilização é considerada inadequada. O fabricante declina toda e qualquer responsabilidade por danos resultantes de uma utilização inadequada do aparelho. Este aparelho pode ser instalado em combinação com um forno de encastrar se este último for dotado de ventilador de arrefecimento na parte traseira (potência máxima do forno 3kW).

Descrição da Máquina de Café

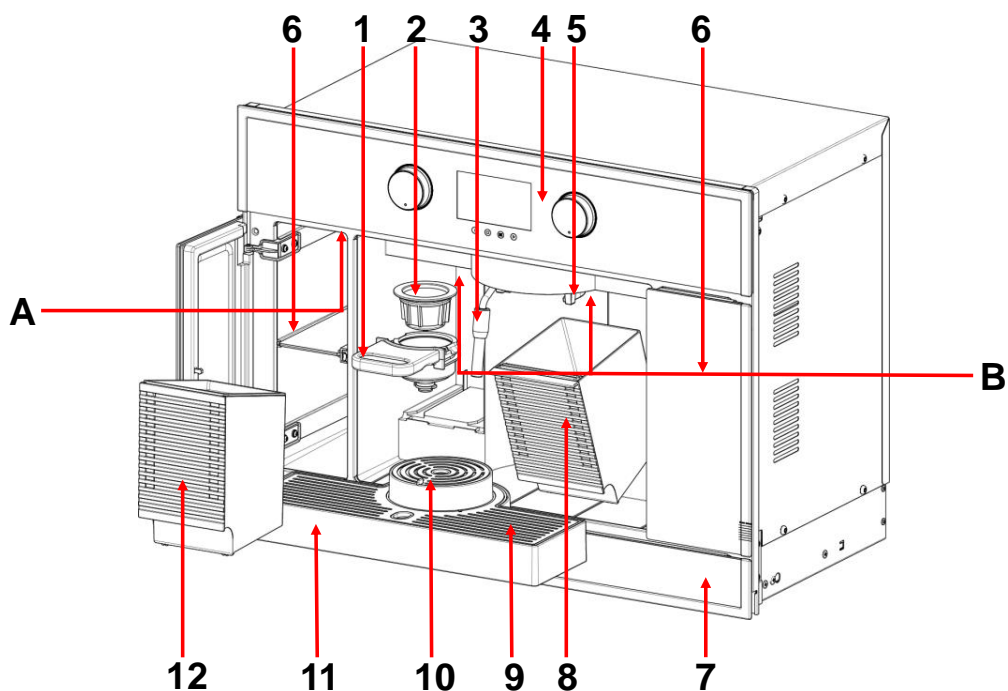

- | | | | |
|---|-----------------------------|----|--------------------------------|
| 1 | Manípulo | 7 | Gaveta de Arrumação |
| 2 | Adaptador de Cápsulas | 8 | Recipiente de Resíduos |
| 3 | Ponteira de Vapor | 9 | Grelha de Inox |
| 4 | Display/ Painel de Controlo | 10 | Plataforma da chávena |
| 5 | Grupo de infusão | 11 | Tabuleiro de resíduos líquidos |
| 6 | Compartimentos de Arrumação | 12 | Depósito de Água |



- A** Botão de Energia
B Iluminação LED

Características:

Plataforma da chávena (10) – A plataforma da chávena tem três alturas diferentes, pode regular a altura de acordo com a sua chávena/copo rodando a plataforma.

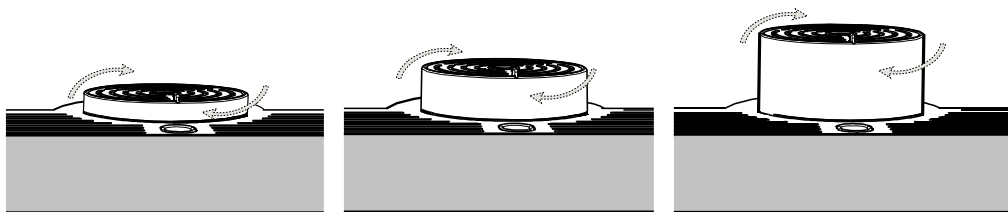

Compartimentos de arrumação (6) e Gaveta (7) – Podem ser utilizadas para guardar acessórios da máquina. Para abrir pressione a zona central.

Painel de Controlo

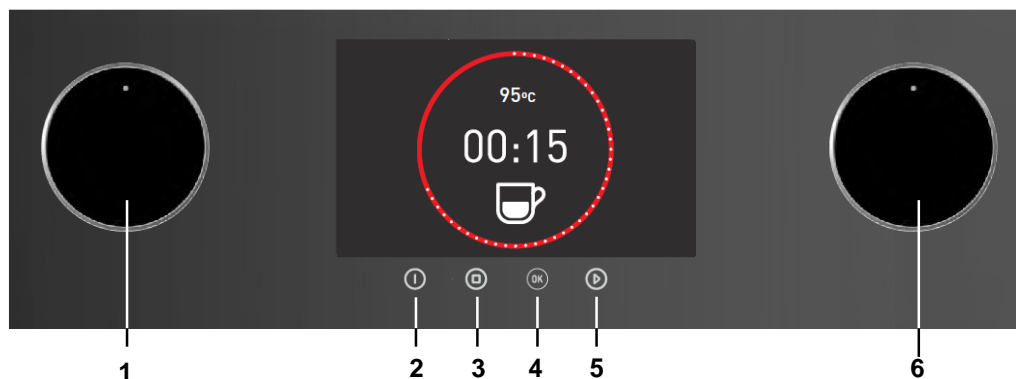







- | | | | |
|---|----------------------------|---|-------------------------------|
| 1 | Botão de Seleção de função | 4 | Tecla OK |
| 2 | Tecla ON/OFF | 5 | Tecla Start |
| 3 | Tecla Stop | 6 | Botão de Seleção de parâmetro |

Adaptadores para Cápsulas

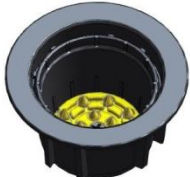
Esta máquina de café é adequada para vários tipos de café embalado. Por este motivo, a máquina de café está equipada

com cinco adaptadores. Consulte a seguinte tabela para ver qual o adaptador mais adequado.

Manipulo	Adaptador	Tipo de Cápsula
		Lavazza Espresso Point®
		Caffitaly®
		44 mm ESE – Easy Serving Espresso Nota: Pressione a pastilha ao colocar no adaptador.
		Café moído
		Nespresso®
<p>Apenas o uso das cápsulas originais mencionadas acima garante o correto funcionamento e a durabilidade da máquina de café. O uso de cápsulas não originais (também conhecidas por “compatíveis”) pode causar mau funcionamento e dar origem a danos na máquina de café.</p>		

Aviso legal de marcas registadas:

Lavazza Espresso Point® marca registada em nome da empresa LUIGI LAVAZZA SPA

Caffitaly® marca registada em nome da empresa Caffitaly System S.p.A.

Nespresso® marca registada em nome da empresa Societé des Produits Nestlé S.A.

Nenhuma das marcas registadas em nome de terceiro, tem qualquer relação com a Teka Portugal S.A.

Primeira ligação

Iniciar a Máquina de Café

1. Encha o depósito de água com água fresca e coloque-o corretamente na máquina.
2. Ligue o cabo de alimentação à ficha e pressione o **Botão de Energia (A)** para ligar a Máquina de Café.

Acertar o relógio

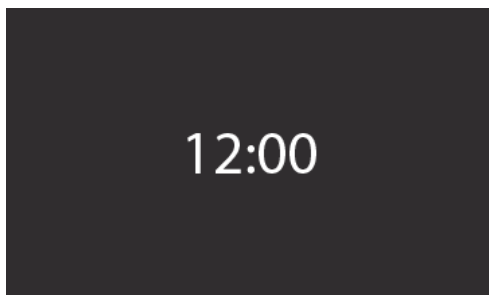

Para acertar o relógio pela primeira vez proceda da seguinte forma:

1. Rode o **botão de seleção de função (1)** para acertar as horas.
2. Rode o **botão de seleção de parâmetro (6)** para acertar os minutos.
3. Pressione a **tecla OK (4)** para validar as horas.

Dureza da água

Depois de acertar o relógio, aparece no display a configuração da Dureza da Água:

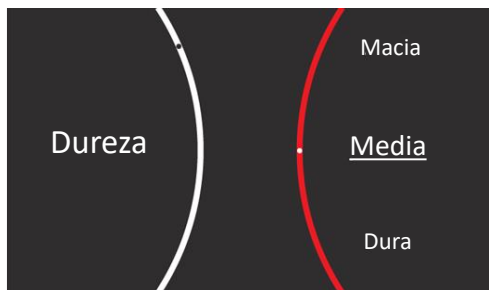

Para definir a dureza da água pela primeira vez proceda da seguinte forma:

1. Rode o **botão de seleção de parâmetro (6)** para selecionar a opção desejada.
2. Pressione a **tecla OK (4)** para validar a dureza da água.

Tipo	Dureza da Água			
	Ca + Mg (ppm)	Graus Ingleses [°eH]	Graus Franceses [°dF]	Graus Alemães [°dH]
Água Suave	0 a 150	0 a 11	0 a 15	0 a 8
Água média	151 a 350	12 a 25	16 a 35	9 a 20
Água Dura	351 a 500	26 a 35	36 a 50	21 a 28



NOTA

Podemos acertar o relógio e definir a dureza da água em qualquer altura conforme descrito no capítulo “Configurações”.

Limpeza antes da primeira utilização

É recomendado fazer uma limpeza antes de utilizar a máquina de café pela primeira vez ou quando esta não é utilizada durante um longo período de tempo.

Para limpar a máquina de café pela primeira vez proceda da seguinte forma:

1. Após os passos descritos anteriormente, coloque um manípulo na máquina de café.
2. Coloque um recipiente grande debaixo do manípulo
3. Faça o ciclo de purga inicial.
4. De seguida escolha a extração de uma bebida longa para se certificar de que o sistema da máquina de café está limpo.

Após o Standby

Modo Standby

Neste modo todas as cargas estão desligadas e a máquina consome muito pouca energia.

Se não pressionar **tecla On/Off (2)** a máquina entra no modo standby depois de um tempo definido (15min de padrão). Este tempo pode ser definido no menu de configurações do utilizador (ver capítulo Configurações).

Quando o modo standby está ativo, o display mostra apenas o relógio (se não tiver sido ocultado – ver capítulo Configurações).

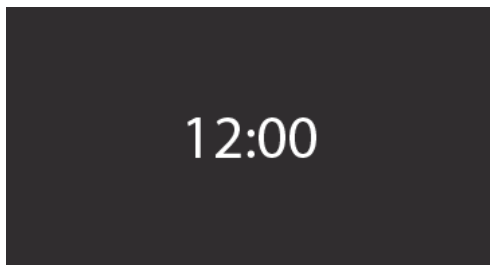

Para sair do modo standby pressione a **tecla On/Off (2)**. Se a função de Ligar Automático estiver ativa, esta liga automaticamente (ver capítulo de configurações).

Menu de Aquecimento

Se a máquina de café estiver fria, a caldeira necessita de aquecer.

O processo de aquecimento começa e o display mostra a temperatura a aumentar.

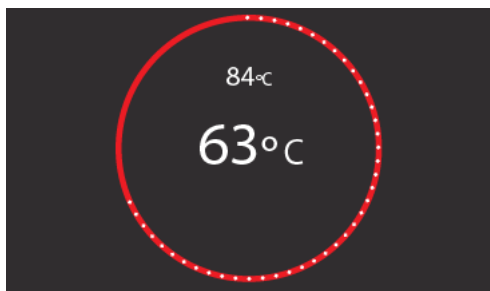

Purga do Sistema

Por fim, depois de todos os procedimentos descritos anteriormente, o sistema hidráulico necessita de ser purgado sempre que o sistema sai do modo standby e a caldeira arrefece, o seguinte aparece no display:

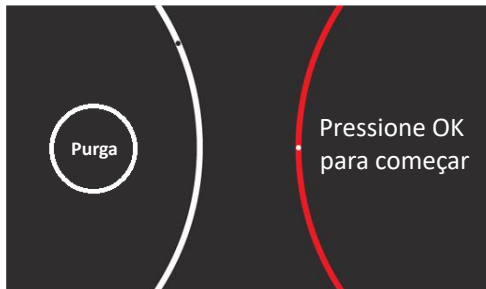

1. Coloque o manípulo no grupo de infusão. Se o manípulo não for colocado, aparece um aviso para o fazer.
2. Coloque um recipiente debaixo do manípulo.
3. Para começar a purga pressione a **tecla OK (4)**.
4. Pressione a **tecla OK (4)** novamente para parar a purga do Sistema.



ATENÇÃO

Quando a máquina de café é ligada pela primeira vez, ou após um longo período sem a utilização da mesma, a mensagem ERRO 5 pode aparecer no visor. Por favor, desligue a máquina e repita o processo de purga, duas ou três vezes. Se o erro persistir, entre em contato com a assistência técnica.

Operar a máquina de café

Extração de uma bebida



1. Escolha o adaptador adequado para o seu café (ver capítulo “Descrição da Máquina de Café”).
2. Coloque o adaptador no manípulo (se necessário).
3. Coloque a cápsula corretamente no adaptador.
4. Coloque corretamente o manípulo na máquina de café.
5. Coloque uma chávena ou copo na plataforma da chávena.
6. Rode o **botão de seleção de função (1)** até aparecer o símbolo de uma chávena  no centro.
7. Rode o **botão de seleção de parâmetro (6)** para selecionar a bebida desejada: **café curto, café médio, café longo ou bebida longa**.
8. Pressione a **tecla start (5)** para iniciar a extração.
9. Para parar a extração, pressione a **tecla stop (3)**.



ATENÇÃO

No final da extração de uma bebida, a máquina de café emite 3 bips; retire o manípulo só depois de ouvir os bips.



INFORMAÇÃO

A quantidade de cada bebida pode ser programada a gosto do utilizador (ver capítulo de Configurações).

Função de Vapor

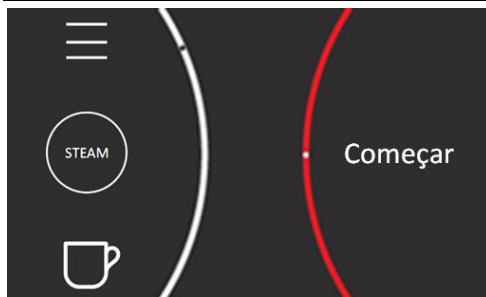

1. Rode o **botão de seleção de função (1)** até aparecer o símbolo de vapor  no centro.
2. Pressione a **tecla start (5)** para iniciar o processo de aquecimento da caldeira de vapor.
3. Prepare o recipiente com a bebida e coloque a ponteira do vapor dentro do mesmo.
4. Rode o **botão de seleção de parâmetro (6)** para selecionar a opção desejada (“Agora” para continuar o processo ou “Cancelar”).
5. Pressione a **tecla start (5)** para começar o vapor.
6. Para parar a geração de vapor, pressione a **tecla stop (3)**.



ATENÇÃO

Quando pressionar a tecla stop (3) para interromper o processo de vapor, este leva cerca de 10 segundos para parar completamente.



INFORMAÇÃO

Depois de concluído o processo de vapor, o recipiente de resíduos deve estar no local adequado devido à possível libertação de água e vapor.

Conselhos de utilização geral

- Para evitar fugas de água, assegure que o depósito de água está bem inserido;
- Verifique se está a inserir a capsula no adaptador correto, na posição correta e se o adaptador está composto por todas as peças;

- No reabastecimento do depósito de água, limpe os vestígios de água existentes na área do encaixe do depósito antes de o voltar a introduzir.
- No caso de surgir o ERRO 5, verifique:
 - Se a cápsula está danificada;
 - Se está a utilizar uma cápsula reutilizada;
 - Se o adaptador corresponde à cápsula selecionada;
 - Se o adaptador contém todas as peças;
 - Se o depósito de água está bem inserido;
 - Caso o erro se mantenha, deve entrar em contato com a assistência técnica.

Configurações





É possível aceder às configurações da máquina de café através do **Menu de Configurações** . Para modificar os parâmetros desejados proceda da seguinte forma:

1. Rode o **botão de seleção de função (1)** até aparecer o símbolo de configurações  no centro.
2. Rode o **botão de seleção de parâmetro (6)** para entrar num parâmetro de configuração.
3. Pressione a **tecla OK (4)** para validar.
4. Rode o **botão de seleção de parâmetro (6)** para selecionar um sub-parâmetro (se necessário).
5. Pressione a **tecla OK (4)** para validar.
6. Rode o **botão de seleção de função (1)** para escolher uma ação (se necessário).
7. Pressione a **tecla OK (4)** para validar.
8. Para cancelar pressione a **tecla stop (3)**. A máquina regressa ao menu de configuração sem validar a opção.

Os seguintes parâmetros podem ser modificados no menu de configurações:

- **Volume do café**  – Utilize esta configuração para ajustar a quantidade de cada um dos tipos de bebidas:

– Do nível -5 ao nível 5.

- **Temperatura**  – Utilize esta configuração para ajustar a temperatura das bebidas. A temperatura pode ir desde os 76°C aos 88°C.
- **Relógio**  – Utilize esta configuração para acertar o relógio.
- **Esconder o relógio**  – Utilize esta configuração para esconder o relógio no modo standby.
- **Duração do vapor**  – Utilize esta configuração para ajustar a duração da função de vapor.
- **Ligar automático**  – Utilize esta configuração para estabelecer uma hora para a máquina ligar automaticamente e ficar pronta para utilizar.



NOTA

Por favor, note que a máquina desliga-se automaticamente após o tempo estabelecido no modo de standby (ver abaixo).

- **Idioma** Idioma

- **Modo Standby** ^{Modo Standby} – Utilize esta configuração para definir o período de tempo que a máquina se mantém ligada depois da última utilização.
- **Dureza da água** ^{Dureza} – Utilize esta configuração para ajustar a dureza da água da máquina de café.
- **Modo Showroom** ^{Modo Demo} - O modo showroom é utilizado em showrooms, para demonstrar aos clientes como funciona a máquina de café tal como descrito em

todas as funções, mas não são ativadas as cargas de aquecimento.

Bloqueio de segurança

Para ativar o bloqueio de segurança proceda da seguinte forma:

1. Pressione a tecla **Stop (2)** cerca de 3 segundos.
2. O display mostra o símbolo de bloqueio.
3. Para desativar o bloqueio de segurança repita o mesmo processo.

Limpeza e manutenção

Descalcificação

Sempre que é aquecida água ou produzido vapor, independentemente da dureza do abastecimento de água local (por exemplo, o tártaro contido na água), forma-se calcário no interior do gerador de vapor.

O intervalo de tempo entre cada descalcificação depende da dureza da água e da frequência de utilização.

Quando o aparelho atingir o número determinado de utilizações (ver tabela abaixo), o sinal de descalcificação aparece automaticamente. De qualquer forma a máquina de café pode ser descalcificada sempre que o utilizador achar necessário.

Dureza da água	Ciclos permitidos
“MACIA”	1200
“MEDIA”	600
“DURA”	300

O aparelho deteta automaticamente quando é necessário proceder à descalcificação e quando isso acontece o símbolo de descalcificação aparece permanentemente no display. Se o procedimento de descalcificação não for executado, após alguns ciclos o símbolo começa a piscar. Se mais uma vez, o procedimento de descalcificação não for executado, após mais alguns ciclos de extração, a máquina de café ficará bloqueada, no display aparece o símbolo de descalcificação.



NOTA

Caso não proceda ao processo de descalcificação, o calcário acumulado na máquina de café poderá ter repercussões negativas no funcionamento desta ou causar danos na mesma.

Produtos de descalcificação adequados

Para descalcificar, utilize o produto de descalcificação **“durgol® swiss espresso®”**.

Esse produto permite uma descalcificação profissional e cuidada da máquina de café e está disponível nos Centros de Manutenção.



ATENÇÃO

Não utilize vinagre nem produtos a base de vinagre uma vez que tal poderá danificar o circuito interno da máquina de café.

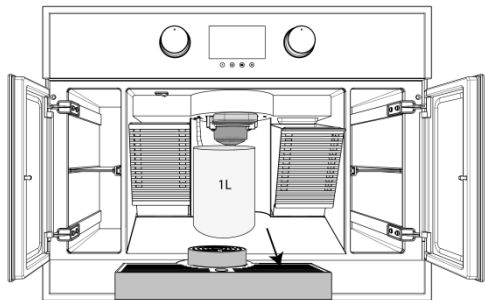

Os produtos de descalcificação tradicionais não são adequados uma vez que podem conter agentes criadores de espuma.

Procedimento de descalcificação

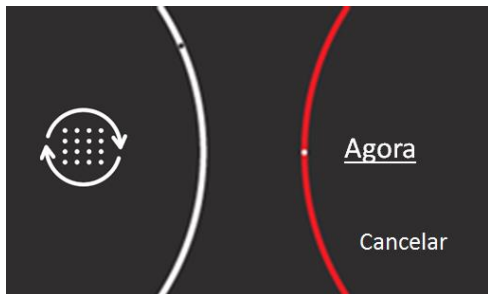

1. Remova o tabuleiro de resíduos líquidos e a plataforma da chávena.
2. Coloque um recipiente com 1l de capacidade debaixo do adaptador e da ponteira de vapor.



3. Rode o **botão de seleção de função (1)** até aparecer o símbolo de configurações  no centro.
4. Rode o **botão de seleção de parâmetro (6)** para selecionar a opção de descalcificação .
5. Pressione a **tecla OK (4)** para validar.
6. Rode o **botão de seleção de parâmetro (6)** para selecionar a opção desejada (“**Agora**” para continuar com a descalcificação ou “**Cancelar**”).
7. Encha o depósito de água com 125ml da substância de descalcificação e 375ml de água.
8. Pressione a **tecla start (5)** para começar a descalcificação. O display mostra uma animação.

9. Quando o processo de descalcificação termina, aparece no display uma mensagem.
10. Esvazie o depósito de água, limpe-o e volte a encher com 1l de água.
11. Esvazie o recipiente e volte a colocar debaixo do adaptador e da ponteira de vapor.
12. Pressione a **tecla start (5)** para continuar.
13. Repita os pontos **8** e **9** novamente.
14. Esvazie novamente o depósito de água, limpe-o e volte a encher com 1l de água.
15. Pressione a **tecla OK (4)** para voltar ao estado pronto a utilizar.



CUIDADO

Nunca interrompa o ciclo de descalcificação. Ao interromper o ciclo de descalcificação, ocorre o risco de ficar solução de descalcificação no circuito interno, o que pode causar danos à máquina de café e pode ser perigoso ao ingerir.



ATENÇÃO

Alguns segundos após o processo de descalcificação, a ponteira de vapor ainda liberta algum vapor.

Limpeza da Máquina de café



ATENÇÃO

Antes de limpar a máquina de café, deixe-a arrefecer. A limpeza deve ser feita com o dispositivo desligado. Desligue a máquina de café da ficha.

Não utilize produtos de limpeza agressivos ou abrasivos.

Não mergulhe a máquina de café em água.

Não utilize aparelhos de limpeza de alta pressão ou jato a vapor.

A limpeza da máquina de café deve ser feita com um pano macio e húmido. No final da

limpeza da máquina limpe com um pano seco.

Limpeza dos adaptadores e manípulos

Para garantir a melhor qualidade do café, entre extrações, remova as capsulas usadas e limpe o adaptador.

Para limpar os adaptadores, coloque um recipiente debaixo do adaptador vazio, selecione uma bebida e deixe ir até ao fim da extração.

Limpeza do recipiente de resíduos, tabuleiro de resíduos líquidos e plataforma da chávena

O recipiente de resíduos, tabuleiro de resíduos líquidos e plataforma da chávena devem ser esvaziados e limpos regularmente para prevenir o aparecimento de bolor.

Para limpar o recipiente de resíduos, o tabuleiro de resíduos líquidos e a plataforma da chávena proceda da seguinte forma:

1. Retire o recipiente de resíduos, o tabuleiro de resíduos líquidos e a plataforma da chávena.
2. Lave-os debaixo de água corrente e esfregue cuidadosamente com um pano macio, se necessário, adicione umas gotas de detergente líquido; se for o caso, certifique-se de que no final todo o detergente foi removido.
3. Deixe secar bem ou limpe com um pano seco.
4. Certifique-se de que remove todos os resíduos para prevenir a formação de bolor.
5. Coloque de novo na máquina de café.

Limpeza do depósito de água

Limpe regularmente o depósito de água (ex. Uma vez por semana ou quando a máquina avisa que o deve voltar a encher). Para limpar o depósito de água proceda da seguinte forma:

1. Remova o depósito de água.
2. Esvazie o depósito de água.

3. Lave o depósito de água com um pano húmido e macio e um detergente suave (ex: detergente da loiça).
4. Enxague com água o depósito para remover restos de detergente.
5. Deixe secar bem ou limpe com um pano seco.
6. Encha o depósito com água.
7. Coloque o depósito na máquina de café.

Limpeza da ponteira de vapor

A ponteira de vapor deve ser limpa todas as vezes que é utilizada. Para limpar a ponteira de vapor proceda da seguinte forma:

1. Limpe a ponteira com um pano húmido e macio.
2. Coloque a ponteira de vapor dentro de um copo com água e ligue a função de vapor para limpar a ponteira.
3. Limpe a ponteira com um pano seco e macio.

É também possível desenroscar a ponteira de vapor e lavar com água.



ATENÇÃO

A ponteira de vapor fica muito quente depois da sua utilização, deixe-a arrefecer para a limpar.

Limpeza do Grupo de Infusão

Com o uso diário da máquina de café, o grupo de infusão pode ficar com sujidade do café das capsulas ou principalmente do café moído.



ATENÇÃO

Tenha cuidado ao limpar o grupo de infusão, pois este contém pinos afiados.



Para limpar o grupo de infusão, proceda da seguinte forma:

1. Coloque um manípulo com um adaptador qualquer no grupo de infusão.

2. Coloque um recipiente debaixo do manípulo.
3. Rode o **botão de seleção de parâmetro (6)** e selecione a extração de bebida longa, e deixe a extração ir até ao fim.
4. Remova o manípulo.
5. Limpe o grupo de infusão com uma escova em danificar o vedante.
6. Coloque o manípulo novamente no grupo de infusão.
7. Rode o **botão de seleção de parâmetro (6)** e selecione novamente a extração de bebida longa, e deixe a extração ir até ao fim.

Solução de problemas

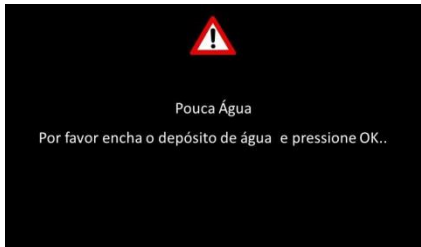
Se uma das seguintes mensagens aparecer no display, faça o seguinte:

Mensagem	Problema	O que fazer?
	O depósito de água está vazio.	Encha o depósito com água.
	O depósito de água não está colocado corretamente.	Coloque o depósito de água corretamente.
	---	Verifique se o flutuador branco está encravado.
Se o erro persistir, entre em contato com a assistência técnica.		
	O manípulo está colocado incorretamente na máquina de café.	Coloque o manípulo corretamente na máquina de café.
	Se o erro persistir, entre em contato com a assistência técnica.	

Quando ocorre um problema com a máquina de café, esta mostra uma mensagem de erro. Antes de procurar assistência técnica, realize primeiro as seguintes verificações:

Problema	Solução
A máquina de café não liga.	Ligue o botão de energia.
	Verifique o cabo de alimentação.
	Verifique o fusível da instalação elétrica.
A máquina de café não sai do modo standby	Reinicie a máquina de café.
A máquina de café entra no modo standby automaticamente	Verifique as configurações do standby (ver capítulo "Configurações")
O café não está suficientemente quente.	Programe corretamente a temperatura da extração (ver capítulo "Configurações")

Problema	Solução
	Pré-aqueça a chávena com a função de vapor.
O café sabe ao queimado.	Reduza a temperatura (ver capítulo “Configurações”)
O café é muito curto ou muito longo.	Programa o volume da bebida corretamente (ver capítulo “Configurações”)
Se a extração de café for reduzida.	Faça a descalcificação da máquina.
A máquina de café demora muito tempo a aquecer.	Faça a descalcificação da máquina.
O símbolo de descalcificação aparece no display	Faça a descalcificação da máquina.
Não há iluminação.	Ligue o botão de energia.
Erro nn	Reinicie a máquina de café (desligue e ligue o botão de energia (A), se o problema persistir entre em contato com a Assistência Técnica a informar o número do erro exibido.
Erro 05	No caso de surgir este erro, verifique <ul style="list-style-type: none"> – Se a cápsula está danificada; – Se está a utilizar uma cápsula reutilizada; – Se o adaptador corresponde à cápsula selecionada; – Se o adaptador contém todas as peças; – Se o depósito de água está bem inserido; – Desligue a máquina e repita o processo de purga, duas ou três vezes. Se o erro persistir, entre em contato com a assistência técnica.

Caraterísticas Técnicas

Especificações

- Tensão alternada..... 220-240V, 50Hz, 14A, 2200W
- Potência máxima.....2900W
- Peso.....18kg
- Depósito de Água.....1l
- Capacidade do tabuleiro de resíduos líquidos.....0.8l
- Pressão da bomba19 bar
- Iluminação2 LEDs
- Medidas exteriores (LxAxP).....595x455x325

Proteção do Ambiente

Eliminação da embalagem

A embalagem está marcada com um Ponto Verde.

Elimine todos os materiais de embalagem, tais como o papelão, o poliestireno e os plásticos, introduzindo-os nos contentores

adequados. Desta forma assegura-se a reciclagem dos materiais de embalagem.

Eliminação de aparelhos inutilizados

A Diretiva Europeia 2012/19/EU relativa aos resíduos de equipamentos elétricos e eletrónicos (REEE) estabelece que os

eletrodomésticos não podem ser eliminados juntamente com os resíduos urbanos normais.

Os aparelhos colocados fora de serviço devem ser recolhidos separadamente, a fim de otimizar a percentagem de recuperação e reutilização dos materiais e para evitar potenciais danos para a saúde do Homem e do ambiente. O símbolo constituído por um contentor de lixo barrado com uma cruz deve

ser colocado em todos os produtos, a fim de recordar o dever da recolha separada.

Os consumidores devem contactar as autoridades locais ou os pontos de venda, com o objetivo de obterem informações sobre o local apropriado para o armazenamento dos eletrodomésticos usados.

Inutilize o seu aparelho, antes de o eliminar. Tire o cabo para fora, corte e elimine-o.

Instruções de Instalação

Antes da instalação

Verifique a tensão de alimentação indicada na placa de características! Tem de corresponder à tensão da sua rede.

Retire **todos os acessórios** bem como o material de embalagem.

Assegure-se que a máquina de café não está danificada. Verifique se as portas dos compartimentos de arrumação fecham corretamente e se a face interior da porta e a parte frontal da máquina de café não apresentam danos. Se detetar algum dano, contacte o Serviço de Assistência Técnica. O número de telefone encontra-se na contracapa deste folheto.

NÃO USE A MÁQUINA DE CAFÉ se o cabo de alimentação ou a ficha estiverem danificados, se a máquina de café não funcionar corretamente, ou se esta tiver ficado danificada ou caído. Contacte, eventualmente, o Serviço de Assistência Técnica. O número de telefone encontra-se na contracapa deste folheto.

Coloque a máquina de café sobre uma superfície plana e resistente. A máquina de café não deve ser instalada na proximidade de elementos de aquecimento, rádios ou televisores.

Aquando da instalação assegure-se que o cabo de alimentação não entra em contacto com humidade, com objetos de arestas vivas.



ATENÇÃO

A máquina de café depois de instalada não pode bloquear o acesso à ficha.

Depois da instalação

O forno está equipado com um cabo de alimentação e ficha para corrente monofásica.

A montagem definitiva da máquina de café deve ser feita por um técnico qualificado. Neste caso, a máquina de café deve ser ligada a um circuito através de um disjuntor de pólos com uma separação mínima de 3 mm entre os contactos.



ATENÇÃO

A MÁQUINA DE CAFÉ TEM QUE SER OBRIGATORIAMENTE LIGADO À TERRA.

O fabricante e os revendedores declinam qualquer responsabilidade por eventuais danos causados a pessoas, animais ou bens no caso de se verificar inobservância destas instruções de instalação.

A máquina de café só funciona se o depósito de água estiver cheio e o manípulo colocado corretamente.

Antes da primeira utilização, limpe a máquina de café como sugerido nos capítulos “Primeira ligação” e “Limpeza e Manutenção”.

Índice

Información de seguridad	40	Guía general de uso	50
Seguridad de niños y personas vulnerables	40	Configuración	50
Advertencias básicas de seguridad	40	Bloqueo de seguridad.....	51
Instalación.....	42	Limpieza y mantenimiento	51
Limpieza y Mantenimiento	42	Descalcificación	51
Reparaciones	43	Soluciones de descalcificación adecuadas	51
Uso previsto.....	43	Procedimiento de descalcificación	51
Descripción del aparato	44	Limpieza de la cafetera	52
Panel de control	45	Limpieza de los adaptadores	52
Adaptadores de cápsulas	46	Limpieza del recipiente para residuos, la bandeja para recoger líquidos y la plataforma para tazas.....	52
Primer uso	47	Limpieza del depósito del agua.....	53
Preparación de la cafetera	47	Limpieza del tubo del vaporizador	53
Configurar el reloj.....	47	Limpieza del grupo extractor	53
Dureza del agua	47	Resolución de problemas	54
Limpieza antes del primer uso	47	Características técnicas	55
Después del modo standby	48	Especificaciones	55
Modo de espera	48	Instrucciones de instalación	55
Menú de calentamiento.....	48	Antes de la instalación	55
Purga del sistema.....	48	Después de la instalación	56
Funcionamiento de la cafetera	49	Instalación	95
Extracción de bebidas.....	49		
Función de vapor	49		

Información de seguridad

⚠ Antes de instalar y utilizar el aparato, lea atentamente las instrucciones facilitadas. El fabricante no se hace responsable de los daños y lesiones causados por una instalación y uso incorrectos. Guarde siempre las instrucciones junto con el aparato para futuras consultas.

Seguridad de niños y personas vulnerables

¡ADVERTENCIA! Existe riesgo de sufrir asfixia, lesiones o incapacidad permanente.

- Este aparato puede ser utilizado por niños de 8 años en adelante y por personas cuyas capacidades físicas, sensoriales o mentales estén disminuidas o que carezcan de la experiencia y conocimientos suficientes para manejarlo, siempre que cuenten con la supervisión de una persona que se responsabilice de su seguridad.
- Los niños deben ser supervisados para asegurarse de que no juegan con el aparato.
- Mantenga los materiales de embalaje alejados de los niños.
- **ADVERTENCIA:** El aparato y sus partes accesibles se calientan durante el uso. Debe tenerse cuidado de no tocar los elementos de calentamiento. Los niños de menos de 8 años de edad deben se mantener alejados a menos que estén continuamente supervisados.
- Si el aparato dispone de dispositivo de seguridad para niños, se recomienda activarlo. Los niños menores de 3 años no deben estar sin vigilancia cerca del aparato.
- Evite que un niño lleve a cabo la limpieza y el mantenimiento de usuario sin la supervisión adecuada.

Advertencias básicas de seguridad

- Este aparato está concebido para utilizarse en aplicaciones domésticas y similares, tales como:
 - áreas de cocina para el personal en tiendas, oficinas y otros entornos de trabajo;
 - granjas;

- por clientes en hoteles, moteles y otros entornos de tipo residencial;
- entornos de tipo hostales o pensiones.
- Puesto que el aparato funciona conectado a la red eléctrica, no es posible excluir la posibilidad de choque eléctrico. Por este motivo le rogamos que observe las siguientes indicaciones de seguridad:
 - Nunca toque el aparato o el enchufe con las manos húmedas.
 - Asegúrese de que la toma de corriente utilizada está en un lugar accesible, ya que solo así podrá desenchufar el aparato en caso necesario.
 - Asegúrese de que los elementos eléctricos -el enchufe y el cable- están secos.
 - Nunca sumerja el aparato en agua.
 - En caso de fallo de funcionamiento, no intente reparar el aparato usted mismo. Apague el aparato con el botón de encendido/apagado, desenchúfelo y póngase en contacto con el Servicio Técnico.
 - Nunca deje el cable de alimentación cerca de superficies calientes o de bordes u otros objetos afilados.
- **¡Peligro!** Este aparato produce agua caliente y puede generar vapor. Tenga cuidado para evitar el contacto con salpicaduras de agua o vapor caliente. Cuando esté usando el aparato, no toque las superficies calientes. Utilice los botones o las asas.
- No coloque recipientes con líquidos ni materiales inflamables o corrosivos sobre el aparato.
- Los compartimentos de almacenamiento y el cajón son exclusivamente para guardar accesorios y provisiones de café.
- Una vez que deje de utilizar el aparato al final de su vida útil, desconéctelo de la red eléctrica y asegúrese de que no se pueda utilizar el cable. Así evitará el peligro de que los niños jueguen con él.
- No utilice el aparato si el frente de vidrio está dañado.

Instalación

- En la instalación eléctrica se tiene que prever un dispositivo que permita desconectar el aparato de la red en todos los polos con una apertura de contactos de mín. 3mm. Como dispositivos de separación apropiados se consideran, por ejemplo, cortacircuitos automáticos, interruptores FI y contactores. Esta instalación tiene que cumplir con los reglamentos vigentes.
- Si la conexión eléctrica se hace con clavija y esta se queda accesible después de la instalación, entonces no es necesario prever el dispositivo de separación mencionado.
- La conexión debe incluir una puesta a tierra correcta conforme con los reglamentos en vigor.
- Antes de conectar el aparato, compruebe que los datos eléctricos (tensión y frecuencia) indicados en la placa de características coinciden con los de la fuente de alimentación que va a utilizar. Si los datos no coincidiesen podría suponer un problema. En caso de duda, consulte con un técnico electricista.
- Utilice el aparato solo cuando esté totalmente montado y listo para el uso. Solo así se puede garantizar que los usuarios no puedan acceder a los componentes eléctricos.
- Nunca abra la carcasa del aparato. El contacto con las piezas que conducen electricidad o los cambios en los componentes mecánicos o eléctricos podrían suponer un peligro para la seguridad de los usuarios, así como perjudicar el correcto funcionamiento del aparato.
- **¡ADVERTENCIA!** El aparato está destinado a ser encastrado. Para obtener más información sobre la instalación, consulte el final de este manual del usuario.

Limpieza y Mantenimiento

- **¡ADVERTENCIA!** Antes de realizar tareas de limpieza y mantenimiento, corte la corriente eléctrica.

- **¡AVISO!** Tenga cuidado al limpiar el grupo extractor, contiene puntas afiladas.
- Limpie el aparato regularmente y con cuidado.
- Si no se mantiene limpio el aparato, podría deteriorarse la superficie y afectar negativamente a la vida útil del aparato y posiblemente provocar situaciones de riesgo.
- No utilice un limpiador a vapor para limpiar el aparato.
- Por favor, tenga en cuenta las indicaciones relativas a la limpieza constante en el punto “Limpieza y Mantenimiento”.

Reparaciones

- **ADVERTENCIA:** Antes de realizar tareas de reparación corte la corriente eléctrica.
- Si el cable de alimentación está dañado, deberá ser sustituido por el fabricante o por un servicio técnico autorizado a fin de evitar cualquier riesgo.
- Las reparaciones y el mantenimiento, especialmente de las piezas conductoras de electricidad, solamente pueden ser realizados por técnicos autorizados por el fabricante. El fabricante y los minoristas no asumen responsabilidad alguna por los daños sufridos por personas, animales o propiedades como consecuencia de las reparaciones o el mantenimiento efectuados por personal no autorizado.
- Las reparaciones durante el período de garantía solamente pueden ser realizadas por técnicos autorizados por el fabricante. Si no se cumple este punto, cualquier daño resultante de esa reparación quedará excluido de la garantía.

Uso previsto

- Este aparato ha sido diseñado para preparar café expreso y calentar bebidas. Cualquier otro uso se considerará como inadecuado. El fabricante no se hace responsable de ningún daño provocado por el uso incorrecto de este aparato. El aparato puede instalarse sobre un horno integrado convencional, siempre que este disponga de un ventilador de refrigeración en su parte superior (la potencia nominal del horno no debe superar los 3 kW).

Descripción del aparato

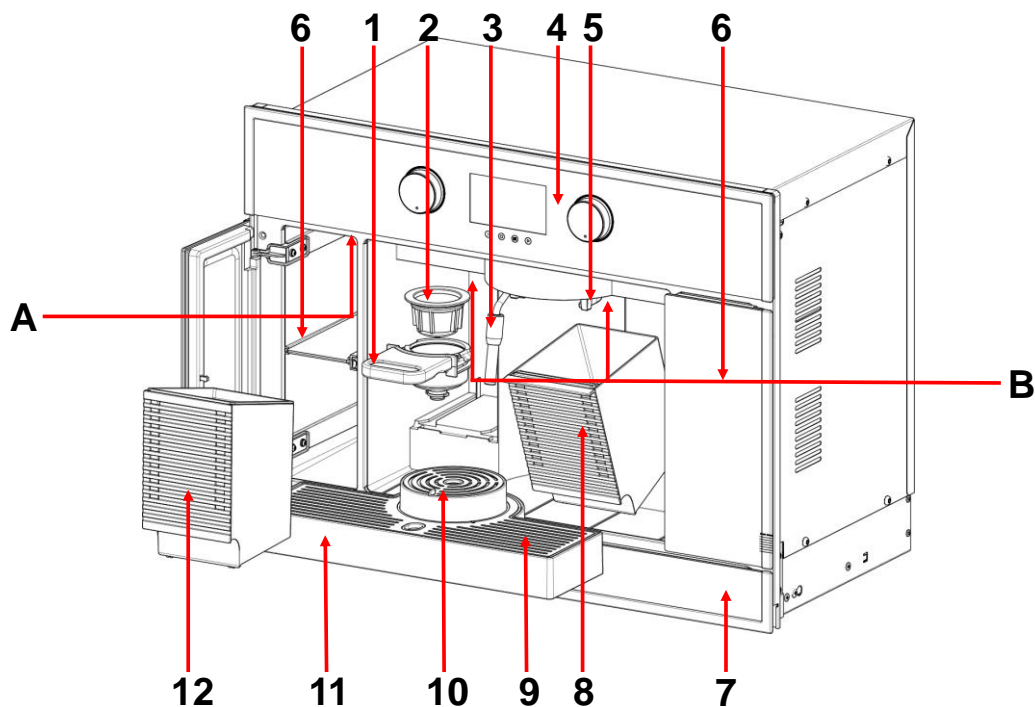

- | | | | |
|---|---------------------------------|----|-------------------------------|
| 1 | Mando para cápsulas | 7 | Cajón de almacenamiento |
| 2 | Adaptador de cápsulas | 8 | Recipiente para residuos |
| 3 | Salida de vapor | 9 | Rejilla de acero inoxidable |
| 4 | Display/panel de control | 10 | Plataforma para tazas |
| 5 | Unidad extractora | 11 | Bandeja para recoger líquidos |
| 6 | Compartimento de almacenamiento | 12 | Depósito del agua |



- A** Interruptor general
B Iluminación LED

Características:

Plataforma para tazas (10): la plataforma para tazas ofrece tres alturas diferentes. La altura se puede ajustar girando la plataforma para adaptarse a la taza utilizada para la bebida.

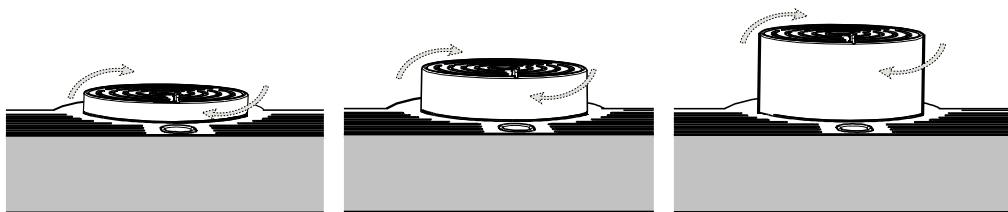

Compartimento de almacenamiento (6) y cajón (7): pueden utilizarse para guardar accesorios y provisiones de café. Para abrirlos, presione sobre su parte central.

Panel de control

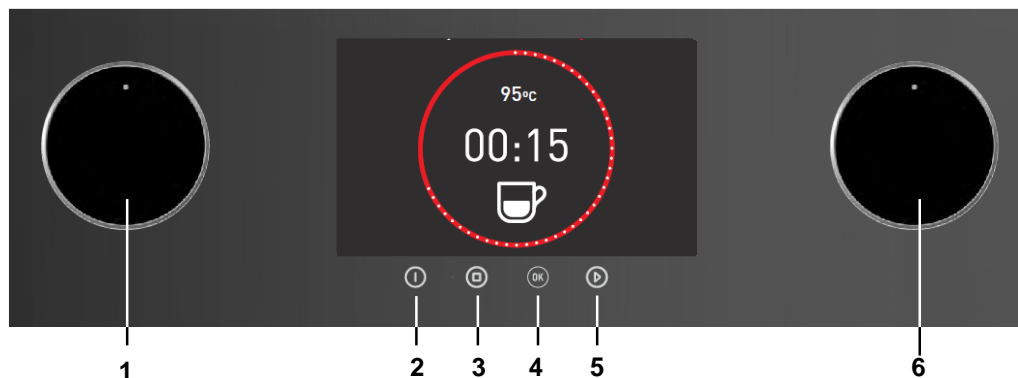





- | | | | |
|---|----------------------------|---|-------------------------------|
| 1 | Botón giratorio de función | 4 | Tecla OK |
| 2 | Tecla ON/OFF | 5 | Tecla Inicio |
| 3 | Tecla Parar | 6 | Botón giratorio de parámetros |

Adaptadores de cápsulas

Esta cafetera es adecuada para diferentes tipos de café envasado. Para ello, el aparato

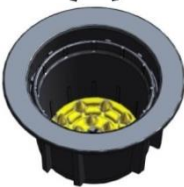
dispone de cinco adaptadores. Consulte la siguiente tabla para saber cuál es el adaptador más adecuado en cada caso:

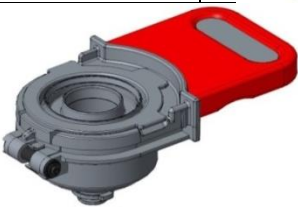
Mando	Adaptador	Tipo de cápsulas
		Lavazza Espresso Point®
		Caffitaly®
		44mm ESE (Easy Serving Espresso) Nota: Presione la dosis ESE dentro del adaptador.
		Café molido
		Nespresso®
<p>Sólo la utilización de las cápsulas originales mencionadas anteriormente, puede garantizar el correcto funcionamiento y la durabilidad de la cafetera. La utilización de cápsulas no originales (también conocidas como "compatibles") puede causar un mal funcionamiento y provocar daños en la cafetera.</p>		

Exención de responsabilidad:

Lavazza Espresso Point® es una marca comercial registrada de LUIGI LAVAZZA SPA

Caffitaly® es una marca comercial registrada de Caffitaly System S.p.A.

Nespresso® es una marca comercial registrada de Societé des Produits Nestlé S.A.

Los productos de estas marcas no tienen relación con Teka Portugal S.A.

Primer uso

Preparación de la cafetera

1. Llene el depósito del agua con agua fresca y coloque el depósito correctamente en el aparato.
2. Enchufe el cable de alimentación y pulse el interruptor general (A) para encender el aparato.

Configurar el reloj

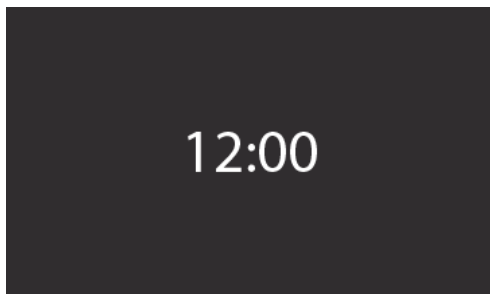

Para configurar el reloj por primera vez, siga las instrucciones a continuación:

1. Gire el **botón giratorio de función (1)** para ajustar la hora.
2. Gire el **botón giratorio de parámetros (6)** para ajustar los minutos.
3. Pulse la **tecla OK (4)** para confirmar la hora.

Dureza del agua

Una vez configurado el reloj, en el display aparece la configuración de la dureza del agua:

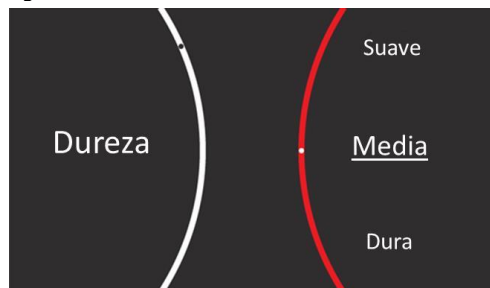

Para configurar la dureza del agua por primera vez, siga las instrucciones a continuación:

1. Gire el **botón giratorio de parámetros (6)** para seleccionar la opción deseada.
2. Pulse la **tecla OK (4)** para confirmar la dureza del agua.

Tipo	Dureza del agua			
	Ca + Mg (ppm)	Grados ingleses [°eH]	Grados franceses [°dF]	Grados alemanes [°dH]
Agua suave	De 0 a 150	De 0 a 11	De 0 a 15	De 0 a 8
Agua media	De 151 a 350	De 12 a 25	De 16 a 35	De 9 a 20
Agua dura	De 351 a 500	De 26 a 35	De 36 a 50	De 21 a 28



NOTA

Es posible configurar el reloj y la dureza del agua en cualquier momento, como descrito en el capítulo “Configuración”.

Limpieza antes del primer uso

Se recomienda limpiar la cafetera antes de usarla por primera vez o después de no haberla utilizado durante un largo período de tiempo.

Para limpiar la cafetera por primera vez, siga las instrucciones a continuación:

1. Una vez que haya realizado los pasos anteriores, coloque un mando en la cafetera.
2. Coloque un recipiente grande bajo el mando.
3. Ejecute el ciclo de depuración.
4. Seleccione la función de bebida larga para asegurarse de que el sistema de la máquina está limpio.

Después del modo standby

Modo de espera

En este modo se desconectan todas las cargas eléctricas y la máquina consume muy poca energía.

Si no se pulsa la **tecla On/Off (2)**, al cabo de un tiempo determinado (por defecto 15 minutos) la máquina pasa al modo de standby (espera). Este tiempo se puede ajustar en la configuración del usuario (consulte el capítulo Configuración).

Con el modo de standby (espera) activo, el display muestra únicamente el reloj (si no está oculto):

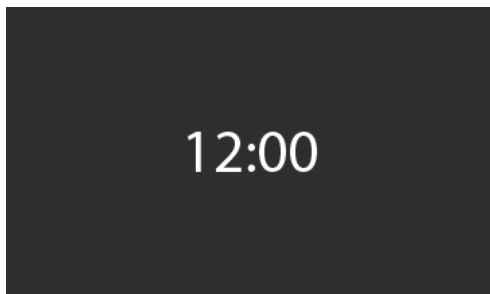

Para salir del modo de standby, pulse la **tecla On/Off (2)**. Si está activada la función de encendido automático, la máquina se encenderá automáticamente (consulte el capítulo Configuración).

Menú de calentamiento

Si la máquina está fría, es necesario calentar el calderín.

El proceso de calentamiento comienza y el display muestra la temperatura en aumento.

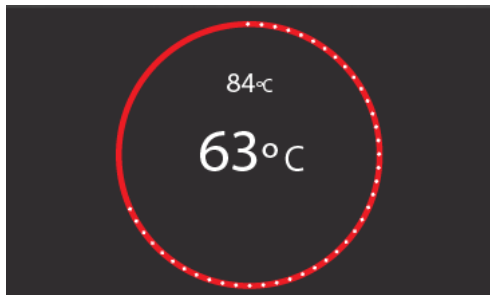

Purga del sistema

Por último, una vez finalizados todos los procedimientos anteriores, el sistema hidráulico necesita depurarse cada vez que el sistema salga del modo de standby y el calderín se enfríe. En la pantalla aparece lo siguiente:



1. Coloque el mando en el grupo extractor. Si no lo hace, la máquina mostrará un mensaje solicitando que lo haga.
2. Coloque un recipiente bajo el mando.
3. Pulse la **tecla OK (4)** para comenzar la purga.
4. Vuelva a pulsar la **tecla OK (4)** para finalizar la purga del sistema.

ATENCIÓN

Cuando se enciende la cafetera por primera vez, o después de un largo período de tiempo sin usarla, puede aparecer el mensaje ERROR 5 en la pantalla. Por favor, apague la máquina y repita el proceso de purga dos o tres veces. Si el fallo no desaparece, póngase en contacto con el servicio de asistencia al cliente.

Funcionamiento de la cafetera

Extracción de bebidas



1. Elija el adaptador para el café deseado (consulte el capítulo Descripción del aparato).
2. Coloque el adaptador de café en el mando (si fuese necesario).
3. Coloque la cápsula correctamente en el adaptador.
4. Coloque el mando correctamente en la cafetera.
5. Coloque una taza sobre la plataforma para tazas.
6. Gire el **botón giratorio de función (1)** hasta que el símbolo "Taza"  se encuentre en el centro.
7. Gire el **botón giratorio de parámetros (6)** para seleccionar la bebida deseada: **café corto, café medio, café largo o bebida larga**.
8. Pulse la **tecla Inicio (5)** para comenzar la extracción.
9. Para detener la extracción, pulse la **tecla Parar (3)**.



ATENCIÓN

Cuando termina la extracción de la bebida la cafetera emite 3 pitidos. Retire el mando solo cuando hayan sonado estos pitidos.



INFORMACIÓN

La cantidad de cada bebida se puede programar según las preferencias del usuario (consulte el capítulo Configuración).

Función de vapor

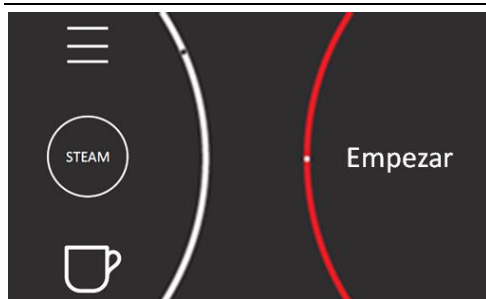

1. Gire el **botón giratorio de función (1)** hasta que el símbolo "Vapor"  se encuentre en el centro.
2. Pulse la **tecla Inicio (5)** para comenzar el proceso de calentamiento del vapor.
3. Prepare un recipiente de leche y coloque la salida de vapor dentro del recipiente.
4. Gire el **botón giratorio de parámetros (6)** para seleccionar la opción deseada ("Ahora" para continuar con el proceso o "Cancelar").
5. Pulse la **tecla Inicio (5)** para comenzar la vaporización.
6. Para detener la extracción, pulse la **tecla Parar (3)**.



ATENCIÓN

Al presionar la tecla Parar (3) para interrumpir el proceso de vapor, tardará unos 10 segundos para detener completamente el vapor.



INFORMACIÓN

Una vez finalizado el proceso de vaporización, el recipiente para residuos debe estar en el lugar correcto debido a la posible liberación de agua y vapor.

Guía general de uso

- Para evitar fugas de agua, asegúrese de que el tanque de agua esté bien insertado;
- Para evitar fugas de agua, cuando vuelva a llenar el tanque de agua, limpie cualquier traza de agua en el área del tanque de agua antes de lo reinsertar;
- Asegúrese de que está insertando la cápsula en el adaptador correcto, en la

posición correcta y que el mando está compuesto por todas las partes;

- Si el ERROR 05 aparece en el display, compruebe:
 - Si la cápsula está dañada;
 - Si se está utilizando una cápsula reutilizada;
 - Si el adaptador coincide con la cápsula seleccionada;
 - Si el adaptador contiene todas las piezas;
 - Si el depósito de agua está correctamente insertado;
 - Si el error persiste, póngase en contacto con el servicio de asistencia al cliente.

Configuración

Se puede acceder a la configuración de la cafetera a través del **menú de configuración**

☰. Para cambiar los parámetros siga los siguientes pasos:

1. Gire el **botón giratorio de función (1)** hasta que el símbolo "Configuración" ☰ se encuentre en el centro.
2. Gire el **botón giratorio de parámetros (6)** para configurar un parámetro.
3. Pulse la **tecla OK (4)** para confirmar.
4. Gire el **botón giratorio de parámetros (6)** para seleccionar un subparámetro (si es necesario).
5. Pulse la **tecla OK (4)** para confirmar.
6. Gire el **botón giratorio de función (1)** para elegir una acción (si es necesario).
7. Pulse la **tecla OK (4)** para confirmar.
8. Para cancelar, pulse la **tecla Parar (3)**. Regresará al menú de configuración sin confirmar la opción.

En el menú de configuración se pueden cambiar los siguientes parámetros:

- **Cantidad de café** ☕: utilice esta opción para seleccionar la cantidad de cada una de las cuatro opciones de bebida:
 - Desde el nivel -5 al nivel 5.

- **Temperatura** 🌡️: utilice esta opción para ajustar la temperatura de las bebidas. La temperatura puede variar desde 76° a 88°.
- **Reloj** 🕒: utilice esta opción para ajustar la hora.
- **Ocultar el reloj** 🕒: utilice esta opción para ocultar el reloj en el modo de espera.
- **Duración del vaporizador** ⌚: utilice esta opción para ajustar la duración del modo de vaporización.
- **Conectar automático** Conectar automático ⌚: utilice esta opción para definir una hora a la que se encenderá la cafetera y estará lista para el uso.



NOTA

Tenga en cuenta que la máquina se apagará automáticamente transcurrido el "Tiempo hasta modo de espera" (lea más adelante).

- **Idioma** Idioma
- **Modo Standby** Modo Standby: utilice esta opción para seleccionar el período de tiempo durante el cual la cafetera permanecerá encendida después del uso.

- **Dureza del agua** Dureza: utilice esta opción para cambiar la dureza del agua de la cafetera.
- **Modo demostración** Modo Demo: el modo de demostración se utiliza en las presentaciones para enseñar a los clientes el funcionamiento de cada una de las funciones de la cafetera, pero sin activar los ciclos de calentamiento.

Limpieza y mantenimiento

Descalcificación

Siempre que se calienta agua o se produce vapor, independientemente de la dureza del agua local (por ejemplo, el contenido de cal en el agua), se deposita cal dentro del generador de vapor.

El lapso de tiempo entre las desincrustaciones depende de la dureza del agua y de la frecuencia de uso.

Cuando el aparato alcanza un determinado número de usos (consultar la tabla siguiente) se mostrará automáticamente la opción de descalcificación. No obstante, el usuario podrá descalcificar la cafetera siempre que lo considere necesario.

Dureza del agua	Ciclos permitidos
"SOFT" (SUAVE)	1200
"MED" (MEDIA)	600
"HARD" (DURA)	300

La máquina detecta automáticamente cuándo es necesario descalcificar y el display muestra entonces el símbolo de descalcificación continuamente. Si no se realiza el procedimiento de descalcificación, algunos ciclos después el símbolo de descalcificación empezará a parpadear. Si continúa sin realizarse el procedimiento de descalcificación, algunos ciclos de extracción después se bloquea el funcionamiento de la cafetera y el símbolo de descalcificación aparece en el display.

Bloqueo de seguridad

Siga los siguientes pasos para activar el bloqueo de seguridad:

1. Pulse la **tecla Parar (2)** durante unos 3 segundos.
2. Repita el mismo proceso para desactivar el bloqueo de seguridad.



NOTA

La no descalcificación puede afectar al funcionamiento o provocar daños en la cafetera.

Soluciones de descalcificación adecuadas

Para descalcificar, use la solución **"durgol@ swiss espresso@"**.

Esta solución permite una descalcificación cuidadosa y profesional de su cafetera. Disponible en el Centro de Atención al Cliente.



ATENCIÓN

No utilice vinagre ni productos que contengan vinagre, pues pueden dañar el circuito interno de la cafetera.

Las soluciones de desincrustación normales no son apropiadas porque contienen agentes con espuma.

Procedimiento de descalcificación

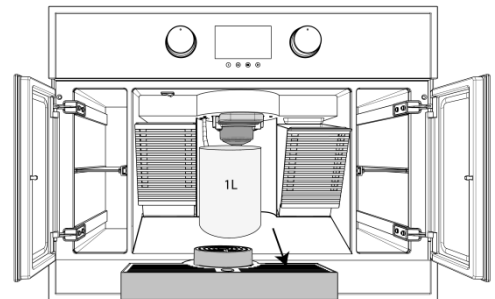

1. Retire la bandeja para recoger líquidos y la plataforma para tazas.
2. Coloque un recipiente de 1 l de capacidad bajo el adaptador y la salida de vapor.

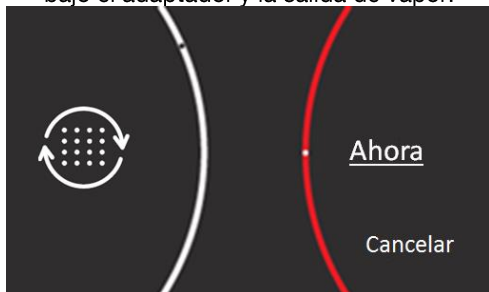

3. Gire el **botón giratorio de función (1)** hasta que el símbolo "Configuración" ≡ se encuentre en el centro.
4. Gire el **botón giratorio de parámetros (6)** para seleccionar la opción de descalcificación .
5. Pulse la **tecla OK (4)** para confirmar.
6. Gire el **botón giratorio de parámetros (6)** para seleccionar la opción deseada ("**Ahora**" para continuar con el proceso o "**Cancelar**").
7. Llene el depósito del agua con 125 ml de la solución descalcificadora y 375 ml de agua.
8. Pulse la **tecla Inicio (5)** para comenzar el proceso de descalcificación. En el display se mostrará una animación.
9. Cuando finalice el proceso de descalcificación se mostrará un mensaje en el display.
10. Vacíe el depósito del agua, límpielo y vuelva a llenarlo con 1 l de agua fresca.
11. Vacíe el recipiente y vuelva a colocarlo bajo el adaptador y la salida de vapor.
12. Pulse la **tecla Inicio (5)** para continuar. Vuelva a colocar un recipiente de 1 l de capacidad bajo la boquilla extractora y la salida de vapor.
13. Repita los pasos 8 y 9 de nuevo.
14. Vacíe el depósito del agua, límpielo y vuelva a llenarlo con 1 l de agua.

15. Pulse la **tecla OK (4)** para que la cafetera vuelva a estar lista para el uso.



ATENCIÓN

Por la salida de vapor continúa saliendo vapor durante unos segundos después de la descalcificación.

Limpieza de la cafetera



ATENCIÓN

Deje enfriar la cafetera antes de limpiarla. La limpieza debe realizarse con el aparato desconectado.

Desenchufe el aparato de la toma de corriente.

No utilice productos de limpieza agresivos o abrasivos.

No sumerja la cafetera en agua.

No utilice equipos de limpieza de alta presión o de chorro de vapor.

Limpie la cafetera con un paño suave húmedo. Al terminar, limpie la cafetera con un paño seco.

Limpieza de los adaptadores

A fin de garantizar una calidad óptima del café, entre extracción y extracción retire las cápsulas utilizadas y limpie los adaptadores.

Para limpiar los adaptadores, coloque un recipiente bajo el adaptador, seleccione cualquier extracción de bebida y espere a que termine la extracción.

Limpieza del recipiente para residuos, la bandeja para recoger líquidos y la plataforma para tazas

El recipiente para residuos, la bandeja para recoger líquidos y la plataforma para tazas deben vaciarse y limpiarse regularmente para evitar que se forme moho.

Para limpiar el recipiente para residuos, la bandeja para recoger líquidos y la plataforma para tazas asegúrese de seguir estos pasos:

1. Retire el recipiente para residuos, la bandeja para recoger líquidos o la plataforma para tazas.
2. Límpielos bajo el chorro de agua del grifo o limpie con cuidado con un paño suave húmedo. Si fuese necesario, añada unas gotas de líquido lavavajillas. En este caso, asegúrese de que elimina todo el detergente al terminar el proceso.
3. Déjelos secar bien o utilice un paño seco.
4. Asegúrese de que elimina todos los residuos para evitar la formación de moho.
5. Vuelva a colocarlos en la máquina.

Limpeza del depósito del agua

Limpe regularmente el depósito del agua (por ejemplo, una vez a la semana) o cuando la cafetera muestre el aviso de que debe rellenar el depósito. Para limpiar el depósito del agua siga los siguientes pasos:

1. Extraiga el depósito del agua.
2. Vacíe el depósito del agua.
3. Limpie el depósito del agua con un paño suave húmedo y un detergente suave (por ejemplo, líquido lavavajillas).
4. Aclare el depósito del agua para eliminar cualquier resto de detergente.
5. Rellene el depósito del agua con agua fresca.
6. Vuelva a colocarlo en el aparato.

Limpeza del tubo del vaporizador

La salida de vapor debe limpiarse después de cada uso. Para limpiar la salida de vapor siga los siguientes pasos:

Límpiela con un paño suave húmedo.

1. Coloque la salida de vapor dentro de un vaso de agua y active la vaporización para limpiar el tubo.

2. Limpie con un paño seco.
3. También es posible desatornillar la salida de vapor y limpiarla con agua.



ATENCIÓN

La salida de vapor se calienta durante el uso. Déjela enfriar antes de limpiarla.

Limpeza del grupo extractor

Con el uso diario de la cafetera podría acumularse suciedad en el grupo extractor por el café de las cápsulas o especialmente por el café molido.



ATENCIÓN

Tenga cuidado al limpiar el grupo extractor, contiene puntas afiladas.

Para limpiar el grupo extractor siga los siguientes pasos:

1. Coloque el mando con un adaptador en el grupo extractor.
2. Gire el **botón giratorio de parámetros (6)** y elija la extracción de bebida larga. Espere a que finalice la extracción y retire el mando.
3. Limpie el grupo extractor con un cepillo.
4. Vuelva a colocar el mando en el grupo extractor.
5. Gire **botón giratorio de parámetros (6)** y elija una vez más la extracción de bebida larga. Espere a que esta finalice.





NOTA

Se recomienda realizar una extracción de agua después de cada extracción de bebida para que no se mezclen los sabores.

Resolución de problemas

Si aparece alguno de estos mensajes en el display, proceda de la siguiente forma:

Mensaje	Significado	Acción
 <p>Escasez de agua Por favor, rellene el depósito de agua y presione OK.</p>	El depósito del agua está vacío.	Rellene el depósito del agua con agua fresca.
	El depósito del agua no está correctamente colocado.	Coloque el depósito del agua correctamente.
	---	Asegúrese de que el flotador blanco no esté bloqueado.
	Si el problema continúa, póngase en contacto con el servicio de atención al cliente.	
 <p>Mando fuera Por favor, coloque el mando de capsulas en la posición correcta y presione OK.</p>	El mando para cápsulas está fuera de su sitio.	Coloque el mando para cápsulas correctamente en el aparato.
	Si el problema continúa, póngase en contacto con el servicio de atención al cliente	

Cuando se produce un problema en la cafetera, esta muestra un mensaje de error. Antes de solicitar asistencia técnica, realice estas comprobaciones:

Problema	Solución
La cafetera no se enciende	Encienda el interruptor general
	Compruebe la alimentación
	Compruebe los fusibles de la instalación
La cafetera no sale del modo de espera	Reinicie la máquina
La cafetera pasa al modo de espera automáticamente	Compruebe la configuración del modo de espera (consulte el capítulo Configuración)
El café no está lo suficientemente caliente	Ajuste la temperatura de extracción adecuada (consulte el capítulo Configuración)
	Caliente previamente las tazas con la función de vapor
El café sabe a quemado	Reduzca la temperatura (consulte el capítulo Configuración)
El café es demasiado corto o demasiado largo	Ajuste la cantidad de extracción adecuada (consulte el capítulo Configuración)
La máquina libera menos café de lo habitual.	Descalcifique la máquina
La cafetera tarda mucho tiempo en calentar	Descalcifique la máquina
El símbolo de descalcificación aparece en el display	Descalcifique la máquina
No hay iluminación	Encienda el interruptor principal
Error xx	Reinicie el aparato. Si el problema continúa, póngase en contacto con el servicio de atención al cliente e indique el número de error mostrado.
Error 05	Si el ERROR 05 aparece en el display, compruebe: – Si la cápsula está dañada; – Si se está utilizando una cápsula reutilizada;

Problema	Solución
	<ul style="list-style-type: none"> - Si el adaptador coincide con la cápsula seleccionada; - Si el adaptador contiene todas las piezas; - Si el depósito de agua está correctamente insertado; - Apague la máquina y repita el proceso de purga dos o tres veces. Si el fallo no desaparece, póngase en contacto con el servicio de asistencia al cliente.

Características técnicas

Especificaciones

- Tensión CA..... 220-240 V, 50 Hz, 14 A, 2200 W
- Peso.....18 kg
- Depósito del agua..... 1 l
- Capacidad de la bandeja de goteo0,8 l
- Presión de la bomba.....19 bar
- Iluminación2 LED
- Medidas exteriores (ancho×alto×fondo)595 x 455 x 325

Indicaciones sobre protección medioambiental

Eliminación del embalaje

El embalaje está marcado con el Punto Verde. Para eliminar todos los materiales de embalaje, tales como el cartón, el poliuretano expandido y las películas, utilice los contenedores adecuados. De este modo se garantiza la reutilización de los materiales de embalaje.

Eliminación de aparatos fuera de uso

La directiva Europea 2012/19/EU referente a la gestión de Residuos de Aparatos Eléctricos y Electrónicos (RAEE), prevé que los electrodomésticos no deben ser tirados en el flujo normal de los residuos sólidos urbanos.

Los aparatos desactualizados deben ser recogidos separadamente para optimizar la

tasa de recuperación y reciclaje de los materiales que los componen e impedir potenciales daños a la salud humana y al medioambiente. El símbolo constituido por un contenedor de basura marcado con una cruz debe colocarse en todos los productos para recordar la obligatoriedad de una recogida separada.

Los consumidores deben contactar las autoridades locales o los puntos de venta para solicitar información referente al local adecuado donde deben depositar los electrodomésticos viejos.

Antes de eliminar su aparato, inutilícelo. Tire del cable de alimentación, córtelo y elimínelo.

Instrucciones de instalación

Antes de la instalación

Compruebe que la tensión de entrada indicada en la placa de características coincide con la tensión de la toma de corriente que va a utilizar.

Quite todos los accesorios y retire el material de embalaje de la cafetera.

Asegúrese de que la cafetera no presenta ningún tipo de daño. Compruebe que las puertas de los compartimentos de

almacenamiento cierran perfectamente y que el interior de la puerta y la parte frontal de la cafetera no están dañadas. Si detecta cualquier daño, póngase en contacto con nuestro Centro de Atención al Cliente en el número indicado en la contraportada de este manual.

NO UTILICE LA CAFETERA si el cable de alimentación o el enchufe están dañados, si la cafetera no funciona correctamente o si el aparato está dañado o se ha caído. Póngase en contacto con nuestro Centro de Atención al Cliente en el número indicado en la contraportada de este manual.

Coloque la cafetera sobre una superficie plana y estable. La cafetera no debe instalarse cerca de fuentes de calor, aparatos de radio o televisión.

Durante la instalación, asegúrese de que el cable de alimentación no entra en contacto con humedad u objetos de bordes afilados. Las temperaturas elevadas pueden dañar el cable.



ATENCIÓN

Una vez instalada la cafetera, asegúrese de que tiene acceso al enchufe.

Después de la instalación

La cafetera cuenta con un cable de alimentación y un enchufe para corriente monofásica.

Si se desea instalar la cafetera de forma permanente, deberá ser instalada por un técnico cualificado. En este caso, la cafetera deberá conectarse a un circuito con un interruptor omnipolar con una separación mínima de 3 mm entre contactos.



ATENCIÓN

ES NECESARIO PONER A TIERRA LA CAFETERA.

El fabricante y los minoristas no asumen responsabilidad alguna por los daños sufridos por personas, animales o propiedades si no se observan estas instrucciones de instalación.

La cafetera únicamente funciona cuando el depósito del agua está lleno y el mando está correctamente colocada.

Antes de usar la cafetera por primera vez, límpiela de acuerdo con la explicación de los capítulos "Primer uso" y "Limpieza y mantenimiento"

Inhalt

Sicherheitshinweise.....	58	Gebrauchsanweisung.....	69
Sicherheit von Kindern und Schutzbedürftigen Personen.....	58	Einstellungen.....	69
Grundlegende Sicherheitshinweise.....	58	Sicherheitssperre	70
Installation.....	60	Reinigen und Wartung.....	70
Reinigung und Instandhaltung.....	61	Entkalken.....	70
Service und Reparatur.....	61	Geeignete Entkalker	70
Zweckbestimmte Verwendung.....	62	Entkalkungsvorgang.....	71
Beschreibung des Geräts.....	63	Reinigung der Kaffeemaschine	71
Bedienfeld	64	Reinigen der Adapter	72
Kapsel-Adapter	65	Reinigen des Abfallbehälters, der Abtropfschale und Tassenfläche.....	72
Erste Inbetriebnahme.....	66	Reinigen des Wasserbehälters.....	72
Vorbereiten der Kaffeemaschine	66	Reinigen der Dampfausgabedüse.....	72
Einstellen der Uhr.....	66	Reinigen der Ausgabeeinheit.....	72
Wasserhärte	66	Problemlösung.....	73
Reinigen vor der ersten Inbetriebnahme	66	Technische Merkmale	74
Nach Standby.....	67	Technische Daten.....	74
Standby-Modus	67	Installationsanleitung	76
Menü Aufheizen.....	67	Vor der Installation	76
Spülungssystem.....	67	Nach der Installation	76
Benutzen der Kaffeemaschine	68	Einbau.....	95
Getränkeausgabe.....	68		
Dampffunktion.....	68		

Sicherheitshinweise



Lesen Sie die Anweisungen sorgfältig vor der Installation und bevor Sie Ihr Gerät in Betrieb setzen. Der Hersteller haftet nicht für unsachgemäße Installation und Nutzung der Geräte, die Verletzungen und Schäden verursachen können. Halten Sie die Anweisungen griffbereit, so dass sie während des Gebrauchs leicht konsultierbar sind.

Sicherheit von Kindern und Schutzbedürftigen Personen

- Dieses Gerät kann dann von Kindern ab 8 Jahren, von Personen mit eingeschränkten körperlichen, sensorischen oder geistigen Fähigkeiten sowie von Personen ohne bisherige Erfahrung im Umgang mit solchen Geräten bedient werden, wenn sie dabei von einer Person, die für ihre Sicherheit verantwortlich ist, beaufsichtigt werden.
- Kinder sollten während der Benutzung beaufsichtigt sein, um sicher zu gehen, dass sie nicht mit dem Gerät spielen.
- Halten Sie das Verpackungsmaterial von Kindern fern.
- **WARNUNG:** Das Gerät und die zugänglichen Elemente werden heiß, während das Gerät in Betrieb ist. Bitte achten Sie darauf, die erhitzten Elemente nicht zu berühren. Kinder unter 8 Jahren sollten vom Gerät ferngehalten werden, es sei denn sie werden durchgängig beaufsichtigt.
- Falls Ihr Gerät mit einer Kindersicherung ausgestattet ist, empfehlen wir, diese einzuschalten. Kinder unter 3 Jahren dürfen sich nicht unbeaufsichtigt in der Nähe des Geräts aufhalten.
- Reinigung und Wartung des Geräts darf nicht von Kindern ohne Aufsicht erfolgen.

Grundlegende Sicherheitshinweise

- Dieses Gerät ist für die Verwendung im Haushalt und ähnliche Zwecke vorgesehen, wie z.B:

- Personalküchenbereiche in Geschäften, Büros und anderen Arbeitsumfeldern
- Bauernhöfe
- Für Gäste in Hotels, Motels und anderen Wohnumgebungen
- Pensionen und vergleichbaren Unterbringungsmöglichkeiten.
- Da das Gerät durch seinen Anschluss an das Stromnetz betrieben wird, kann die Möglichkeit eines Stromschlags nicht ausgeschlossen werden. Beachten Sie daher die folgenden Sicherheitshinweise:
 - Das Gerät oder das Stromnetz nicht mit nassen Händen berühren.
 - Sicherstellen, dass sich die verwendete Steckdose an einer leicht zugänglichen Stelle befindet; nur so kann der Stecker bei Bedarf schnell abgezogen werden.
 - Sicherstellen, dass die elektrischen Bauteile, der Stecker und das Kabel trocken sind.
 - Das Gerät nicht in Wasser tauchen.
 - Bei einer Störung nicht versuchen, die Maschine zu reparieren. Das Gerät am Ein-/Ausschalter ausschalten, dann den Stecker abziehen und den technischen Kundendienst benachrichtigen.
 - Das Stromkabel nicht auf heiße Flächen, scharfe Kanten oder andere scharfe Gegenstände legen.
- **Gefahr!** Dieses Gerät erzeugt heißes Wasser und kann Dampf erzeugen. Den Kontakt mit herausspritzendem Wasser oder heißem Dampf unbedingt vermeiden. Bei der Benutzung des Geräts nicht seine heißen Flächen berühren. Bei Bedarf die Knöpfe bzw. Griffe benutzen.
- Die Fächer und das Schubfach nur zum Aufbewahren des Zubehörs und der Vorräte benutzen.
- Wenn das Gerät am Ende seiner betrieblichen Lebensdauer nicht mehr verwendet werden soll, das Gerät vom Stromnetz trennen und sicherstellen, dass das Stromkabel nicht mehr

benutzt werden kann. Damit stellt das Gerät keine Gefahr für Kinder dar, wenn sie es zum Spielen verwenden möchten.

- Benutzen Sie das Gerät nicht, wenn die Glasfront beschädigt ist.

Installation

- In der elektrischen Installation ist eine Einrichtung vorzusehen, die es ermöglicht, das Gerät mit einer Kontaktöffnungsweite von mind. 3 mm allpolig vom Netz zu trennen. Als geeignete Trennvorrichtung gelten z.B. LS Schalter, FI-Schalter und Schütze. Diese Installation muss den geltenden Vorschriften entsprechen.
- Wenn die elektrische Verbindung über einen Netzstecker erhalten bleibt und dieser nach der Montage zugänglich ist, dann ist es nicht erforderlich, die genannte Vorrichtung bereitzustellen.
- Der Anschluss muss mit einer angemessenen Erdung gemäß den geltenden Vorschriften ausgestattet sein.
- Stellen Sie vor dem Anschluss des Geräts sicher, dass die angegebenen Stromwerte (Spannung und Frequenz) auf dem Typenschild mit den Werten der von Ihnen verwendeten Stromversorgung übereinstimmen. Wenn diese Daten nicht übereinstimmen, kann dies ein Problem darstellen. Wenden Sie sich im Zweifelsfall bitte an einen Elektriker.
- Das Gerät darf nur dann benutzt werden, wenn es vollständig zusammengebaut und betriebsbereit ist. Nur so kann sichergestellt werden, dass die Benutzer keine elektrischen Bauteile berühren können.
- Nicht das Gehäuse des Geräts öffnen! Ein möglicher Kontakt mit spannungsführenden Teilen oder Änderungen an elektrischen oder mechanischen Bauteilen kann die Sicherheit der Benutzer gefährden und den korrekten Betrieb des Geräts beeinträchtigen.
- **WARNUNG:** Das Gerät ist für den Einbau bestimmt. Bitte beziehen Sie sich auf die letzten Seiten der

Bedienungsanleitung, für detaillierte Informationen und Maßzeichnungen.

Reinigung und Instandhaltung

- **WARNUNG:** Trennen Sie vor Reinigung und Instandhaltung das Gerät von der Stromversorgung.
- **WARNUNG!** Seien Sie bei der Reinigung der Ausgabereinheit vorsichtig, sie enthält scharfe Spitzen.
- Wird das Gerät nicht regelmäßig gereinigt, können die Oberflächen beschädigt werden; dies kann sich nachteilig auf die Lebensdauer des Geräts auswirken und zu gefährlichen Situationen führen.
- Benutzen Sie zum Reinigen des Geräts keinen Dampfreiniger.
- Bitte beachten Sie die Hinweise bezüglich der Sauberkeit unter dem Punkt "Reinigung und Wartung".

Service und Reparatur

- **WARNUNG:** Trennen Sie vor Service und Reparatur das Gerät von der Stromversorgung.
- Wenn das Stromkabel beschädigt ist, muss es vom Hersteller oder einer autorisierten technischen Servicestelle ersetzt werden, damit keine Gefahr davon ausgeht.
- Reparatur- und Wartungsarbeiten dürfen nur von Technikern ausgeführt werden, die vom Hersteller dazu autorisiert sind. Dies gilt besonders für spannungsführende Bauteile. Der Hersteller bzw. Händler haften nicht für Schäden an Personen, Tieren oder Sachschäden, die auf eine Reparatur oder Wartung zurückzuführen sind, die von nicht autorisierten Personen ausgeführt wurden.
- Ausgeführte Reparaturarbeiten während der Gewährleistungsperiode dürfen nur von Technikern ausgeführt werden, die vom Hersteller dazu autorisiert sind. Ist dies nicht der Fall, ist jeder Schaden, der durch die jeweilige Reparatur verursacht wird, von der Gewährleistung ausgeschlossen.

Zweckbestimmte Verwendung

- Dieses Gerät wurde zur Herstellung von Espresso-Kaffee und Erhitzung von Getränken entwickelt. Jede andere Verwendung wird an unsachgemäß betrachtet. Der Hersteller übernimmt keine Haftung für Schäden, die durch eine unsachgemäße Verwendung des Geräts verursacht werden. Dieses Gerät kann über einem konventionell gebauten Ofen installiert werden, vorausgesetzt, der Ofen ist an der Oberseite mit einem Kühlgebläse ausgestattet (die Nennleistung des Ofens darf nicht höher als 3 kW sein).

Beschreibung des Geräts

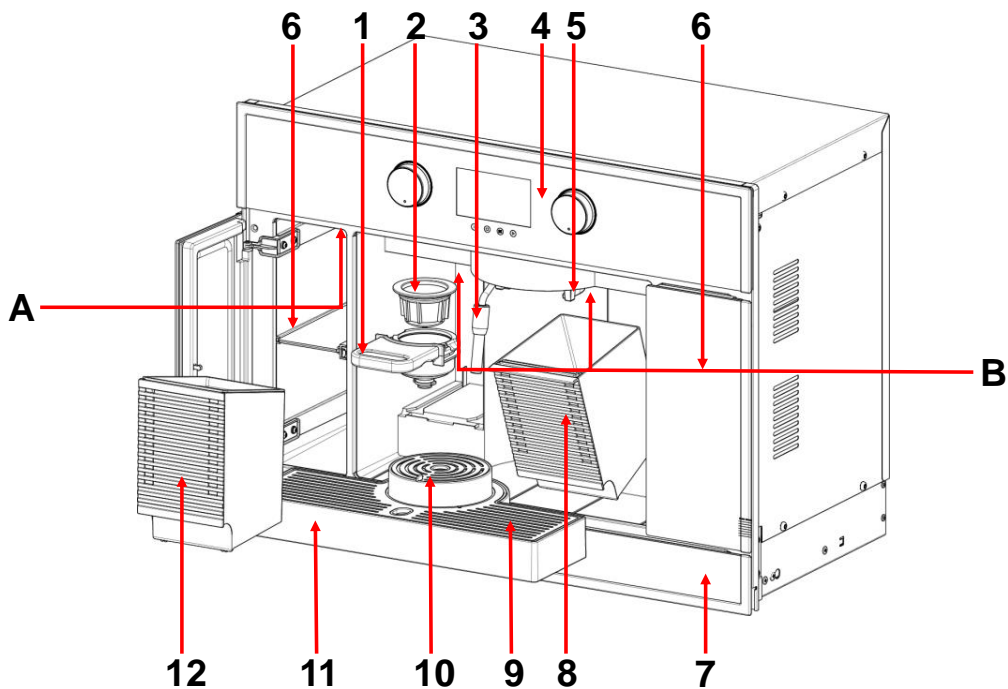

- | | |
|------------------------|-------------------|
| 1 Kapselgriff | 7 Schubfach |
| 2 Kapsel-Adapter | 8 Abfallbehälter |
| 3 Dampfauslass | 9 Edelstahlgitter |
| 4 Display / Bedienfeld | 10 Tassenfläche |
| 5 Auswurfeinheit | 11 Abtropfschale |
| 6 Ablagefach | 12 Wassertank |



- A** Hauptschalter
B LED-Beleuchtung

Merkmale:

Tassenfläche (10) – Die Tassenfläche hat drei verschiedene Höhen; die Höhe kann durch Drehen der Fläche auf die Tasse eingestellt werden, die für die Getränkeausgabe verwendet wird.

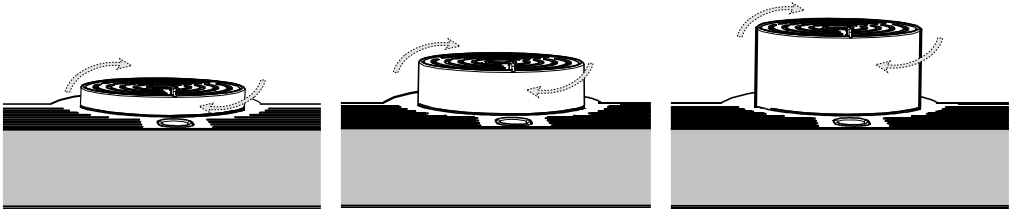

Das Ablagefach (6) und Schubfach (7) können zum Aufbewahren von Zubehör und Kapseln verwendet werden. Zum Öffnen auf den mittleren Bereich drücken.

Bedienfeld

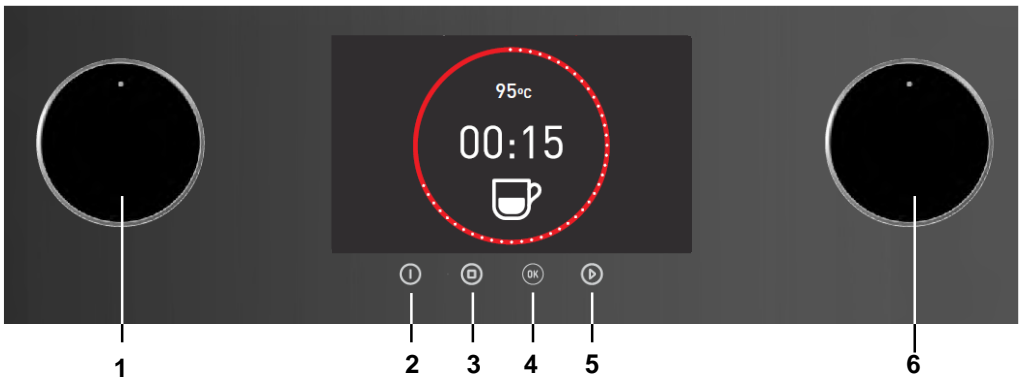







- | | | | |
|---|--------------------|---|--------------------|
| 1 | Funktionsdrehknopf | 4 | Taste OK |
| 2 | Taste Ein/Aus | 5 | Taste Start |
| 3 | Taste Stopp | 6 | Parameterdrehknopf |

Kapsel-Adapter

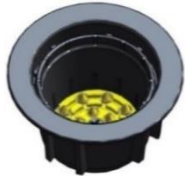
Diese Kaffeemaschine ist für mehrere Arten gekapselten Kaffees geeignet. Dazu ist

dieses Gerät mit fünf Adaptern ausgestattet. Die folgende Tabelle gibt an, welcher Adapter jeweils am besten geeignet ist:

Griff	Adapter	Kapsel-Typ
		Lavazza Espresso Point®
		Caffitaly®
		44mm ESE – Easy Serving Espresso Anmerkung: Drücken Sie den ESE-Pod im Adapter.
		Gemahlener Kaffee
		Nespresso®
<p>Nur die Verwendung der oben aufgeführten Kapseln garantiert ein ordnungsgemäßes Ergebnis. Eine Verwendung von nicht aufgeführten Kapseln, kann zu einem schlechten Ergebnis und mitunter zur Beschädigung des Gerätes führen.</p>		

Haftungsausschluss der Markenzeichen:

Lavazza Espresso Point® ist ein registriertes Warenzeichen von LUIGI LAVAZZA SPA

Caffitaly® ist ein registriertes Warenzeichen von Caffitaly System S.p.A.

Nespresso® ist ein registriertes Warenzeichen von Soci t  des Produits Nestl  S.A.

Produkte, die dieses Warenzeichen tragen, stehen in keiner Verbindung mit Teka Portugal S.A.

Erste Inbetriebnahme

Vorbereiten der Kaffeemaschine

1. Den Wasserbehälter mit frischem Wasser füllen und den Behälter korrekt im Gerät anbringen.
2. Das Netzkabel anschließen und zum Einschalten des Geräts den Hauptschalter (A) betätigen.

Einstellen der Uhr

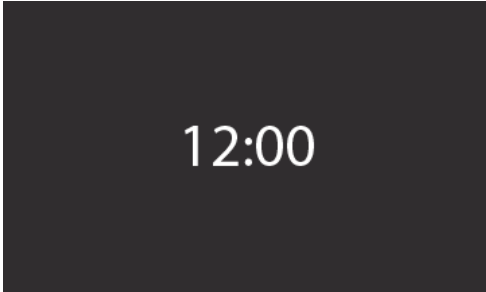

Zum Einstellen der Uhrzeit wie folgt vorgehen:

1. Zum Einstellen der Stunde den **Funktionsdrehknopf (1)** drehen.
2. Zum Einstellen der Minuten den **Parameterdrehknopf (6)** drehen.
3. Zum Bestätigen der Uhrzeit die **Taste OK (4)** betätigen.

Wasserhärte

Nach dem Einstellen der Uhrzeit wird die Einstellung der Wasserhärte am Display angezeigt:

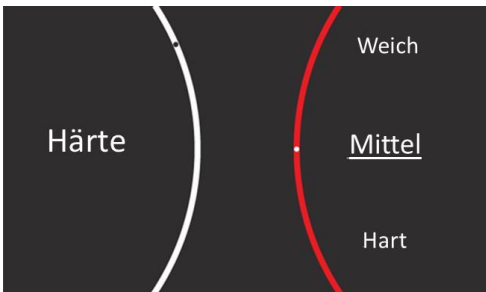

Zum ersten Einstellen der Wasserhärte wie folgt vorgehen:

1. Zur Auswahl der gewünschten Option den **Parameterdrehknopf (6)** drehen.
2. Zum Bestätigen der Wasserhärte die **Taste OK (4)** betätigen.

Art	Wasserhärte			
	Ca + Mg (ppm)	Englische Grad [°eH]	Französische Grad [°dF]	Deutsche Grad [°dH]
weiches Wasser	0-150	0-11	0-15	0-8
mittleres Wasser	151-350	12-25	16-35	9-20
hartes Wasser	351-500	26-35	36-50	21-28



HINWEIS

Die Uhrzeit und die Wasserhärte können jederzeit eingestellt werden, wie in Kapitel Einstellungen.

Reinigen vor der ersten Inbetriebnahme

Es wird empfohlen, die Kaffeemaschine vor der ersten Benutzung zu reinigen, oder wenn die Kaffeemaschine lange Zeit nicht benutzt worden ist.

Zur ersten Reinigung der Kaffeemaschine wie folgt vorgehen:

1. Nach Ausführen der oben beschriebenen ersten Schritte einen Griff an der Kaffeemaschine anbringen.
2. Einen größeren Behälter unter den Griff stellen.
3. Den Spülungszyklus durchführen.
4. Die Ausgabe eines langen Getränks wählen, um sicherzustellen, dass das Maschinensystem sauber ist.

Nach Standby

Standby-Modus

In dieser Betriebsart sind alle Stromversorgungslasten ausgeschaltet und die Maschine verbraucht sehr wenig Strom.

Wenn die **Taste Ein/Aus (2)** nicht betätigt wird, wechselt die Maschine nach einer gewissen Zeit in den Standby-Modus (standardmäßig nach 15 Minuten). Diese Zeit kann in den Einstellungen der Benutzerkonfiguration definiert werden (siehe Kapitel ‚Einstellungen‘).

Bei aktiviertem Standby-Modus wird am Display nur die Uhr angezeigt (wenn sie nicht ausgeblendet wurde).

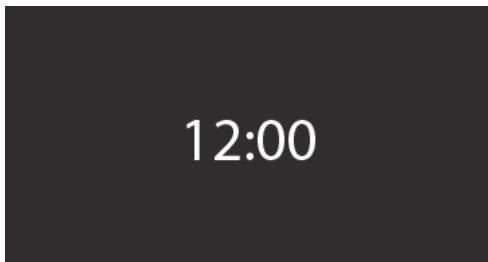

Zum Verlassen des Standby-Modus die **Taste Ein/Aus (2)** betätigen. Wenn die automatische Aufweckfunktion aktiviert ist, wird die Maschine automatisch gestartet (siehe Kapitel ‚Einstellungen‘).

Menü Aufheizen

Wenn die Maschine kalt ist, muss der Kessel aufgeheizt werden.

Der Aufheizvorgang beginnt und am Display wird die Temperaturerhöhung angezeigt.

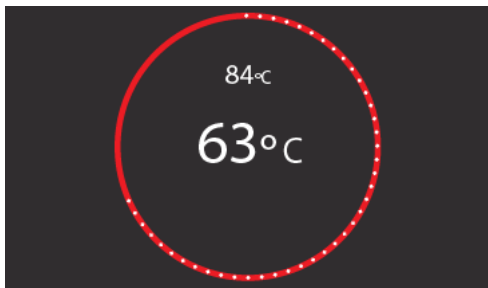

Spülungssystem

Schließlich muss am Ende aller vorheriger Abläufe das Wassersystem immer dann gespült werden, wenn das System den Standby-Modus verlässt und der Kessel abkühlt. Am Display wird Folgendes angezeigt:

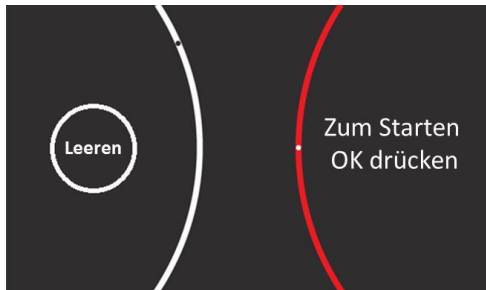

1. Den Griff an der Ausgabeeinheit anbringen. Sonst zeigt die Maschine eine Meldung an, dass dies notwendig ist.
2. Einen Behälter unter den Griff stellen.
3. Zum Starten des Spülvorgangs die **Taste OK (4)** betätigen.
4. Die **Taste OK (4)** erneut betätigen, um das Spülsystem zu deaktivieren.



ACHTUNG

Wenn die Kaffeemaschine zum ersten Mal oder nach langer Nichtbenutzung eingeschaltet wird, erscheint möglicherweise die Meldung FEHLER 5 am Display. Schalten Sie in diesem Fall das Gerät kurz aus und wiederholen Sie die Reinigung zwei- oder dreimal. Wenden Sie sich an den Kundendienst oder Support, falls dieser Fehler danach weiterhin auftritt.

Benutzen der Kaffeemaschine

Getränkeausgabe



1. Den gewünschten Kaffee-Adapter wählen (siehe Kapitel ‚Beschreibung der Maschine‘).
2. Den Kaffee-Adapter im Griff anbringen (wenn notwendig).
3. Die Kapsel korrekt in den Adapter einlegen.
4. Den Griff korrekt an der Kaffeemaschine anbringen.
5. Eine Tasse auf die Tassenfläche stellen.
6. Den **Funktionsdrehknopf (1)** drehen, bis das Symbol  (Tasse) in der Mitte steht.
7. Durch Drehen des **Parameterdrehknopfs (6)** das gewünschte Getränk auswählen: **Kurzer Kaffee, mittlerer Kaffee, langer Kaffee** oder **langes Getränk**.
8. Die **Taste Start (5)** betätigen, um die Ausgabe zu starten.
9. Durch Betätigen der **Taste Stopp (3)** kann die Ausgabe unterbrochen werden.



ACHTUNG

Am Ende der Getränkeausgabe gibt die Kaffeemaschine drei Piep-Töne aus; der Griff darf erst nach diesen drei Piep-Tönen abgenommen werden.



ANMERKUNG

Die Menge von jedem Getränk kann nach den Vorzügen des Benutzers angepasst werden (siehe Menü, Einstellungen‘).

Dampffunktion

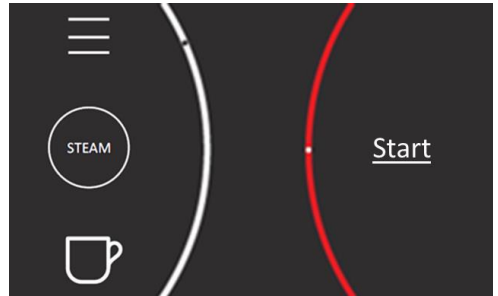

1. Den **Funktionsdrehknopf (1)** drehen, bis das Symbol  (Dampf) in der Mitte steht.
2. Für den Beginn des Dampfaufheizvorgangs die **Taste Start (5)** betätigen.
3. Einen Milchbehälter vorbereiten und den Dampfauslass darin positionieren.
4. Zur Auswahl der gewünschten Option den **Parameterdrehknopf (6)** drehen („jetzt“ um den Vorgang fortzusetzen oder „abbrechen“).
5. Für den Beginn der Dampfausgabe die **Taste Start (5)** betätigen.
6. Durch Betätigen der **Taste Stopp (3)** kann die Ausgabe unterbrochen werden.



ACHTUNG

Wenn Sie die Taste Stopp (3) drücken, um den Dampfvorgang zu unterbrechen, dauert es ca. 10 Sekunden, bis der Dampf vollständig unterbrochen ist.



ANMERKUNG

Nach Beendigung des Dampfvorganges muss der Abfallbehälter an der richtigen Stelle sein, da Wasser und Dampf eventuell freigesetzt werden können.

Gebrauchsanweisung

- Um Wasserschäden zu vermeiden, stellen Sie sicher, dass der Wassertank ordnungsgemäß eingesetzt ist;
- Vor erneutem einsetzen des Wassertanks sollten alle vorhandenen Wasserspuren am Wassertank entfernt werden;







Einstellungen

Die Einstellungen der Kaffeemaschine können im **Einstellungsmenü**  aufgerufen werden. Zum Ändern der gewünschten Parameter wie folgt vorgehen:

1. Den **Funktionsdrehknopf (1)** drehen, bis das Symbol  (Einstellungen) in der Mitte steht.
2. Den **Parameterdrehknopf (6)** drehen, um eine Parameterkonfiguration einzugeben.
3. Zum Bestätigen die **Taste OK (4)** betätigen.
4. Zur Auswahl eines Unterparameters den **Parameterdrehknopf (6)** drehen (wenn notwendig).
5. Zum Bestätigen die **Taste OK (4)** betätigen.
6. Zur Auswahl einer Aktion den **Funktionsdrehknopf (1)** drehen (wenn notwendig).
7. Zum Bestätigen die **Taste OK (4)** betätigen.
8. Zum Abbrechen die **Taste Stopp (3)** betätigen. Damit wechselt man zurück in das Einstellungsmenü, ohne die Option zu bestätigen.

- Achten Sie darauf, die Kapsel in den richtigen Adapter und die richtige Position einzusetzen und dass der Handgriff aus allen Teilen besteht.
- Wenn ERROR 5 erscheint, überprüfen Sie:
 - ob die Kapsel beschädigt ist;
 - ob eine wiederverwendete Kapsel benutzt wird;
 - ob der Adapter mit der ausgewählten Kapsel übereinstimmt;
 - ob der Adapter alle Teile enthält;
 - ob der Wassertank richtig eingesetzt ist;
 - Sollte das Problem weiterbestehen, benachrichtigen Sie den Kundendienst.

Im Einstellungsmenü können die folgenden Parameter geändert werden:

- **Kaffeelänge**  – Mit dieser Einstellung können Sie die Menge von jeder der vier Getränkeoptionen anpassen:
– Von einem Wert -5 bis zu dem Wert +5.
- **Temperatur**  – Mit dieser Einstellung können Sie die Temperatur der Getränke einstellen. Der mögliche Temperaturbereich ist zwischen 76 und 88 °C.
- **Uhr**  – Mit dieser Einstellung können Sie die Uhrzeit einstellen.
- **Uhr ausblenden**  – Mit dieser Einstellung können Sie die Uhr im Standby-Modus ausblenden.
- **Dauer Dampfausgabe**  – Mit dieser Einstellung können Sie die Dauer des Dampfausgabe-Modus einstellen.
- **Automatisches Aufwecken**  Auto Einschalten – Mit dieser Einstellung können Sie die eine Uhrzeit einstellen, bei der die Kaffeemaschine automatisch einschaltet und betriebsbereit ist.



HINWEIS

Bitte beachten, dass die Maschine nach Ablauf der definierten „Zeit bis Standby“ automatisch ausgeschaltet wird (siehe unten).

• Sprache Sprache

Standby

• **Zeit bis Standby** Wartezeit – Mit dieser Einstellung können Sie die die Zeitdauer auswählen, während der die Kaffeemaschine nach der letzten Benutzung eingeschaltet bleibt.

• **Wasserhärte** Härte – Mit dieser Einstellung können Sie die Wasserhärte der Kaffeemaschine einstellen.

Reinigen und Wartung

Entkalken

Bei jedem Aufheizen oder Verdampfen von Wasser lagert sich unabhängig von der Wasserhärte (d. h. dem Kalkgehalt des Wassers) im Inneren des Dampferzeugers Kalk ab.

Wie oft das Gerät entkalkt werden muss hängt von der Wasserhärte und der Häufigkeit des Gebrauchs ab.

Sobald das Gerät eine bestimmte Anzahl von Zubereitungen erreicht hat (siehe Tabelle unten), wird automatisch angezeigt, dass eine Entkalkung notwendig ist. Allerdings kann die Kaffeemaschine in einem Moment entkalkt werden, der vom Benutzer frei gewählt wird.

Wasserhärte	Zulässige Zyklen
„Weich“	1200
„Mittel“	600
„Hart“	300

Die Maschine erkennt automatisch, wann ein Entkalken notwendig ist, und am Display wird dann dauerhaft das Symbol für Entkalken angezeigt. Wird die Entkalkung nicht durchgeführt, beginnt das Symbol für Entkalken nach ein paar weiteren Zubereitungen aufzublinsen. Wenn die Entkalkung erneut nicht durchgeführt wird, wird die Benutzung der Kaffeemaschine

- **Ausstellungs-Modus** Demo-Modus - Der Ausstellungs-Modus wird in Ausstellungsräumen verwendet, wo den Kunden die Funktion der Kaffeemaschine gemäß der Beschreibung von jeder Funktion präsentiert wird, ohne aber die Heizfunktionen zu aktivieren.

Sicherheits Sperre

Zum Aktivieren der Sicherheitsperre wie folgt vorgehen:

1. Die **Taste Stopp (2)** ca. 3 Sekunden lang betätigen.
2. Zum Deaktivieren der Sicherheitsperre gleich wie beim Aktivieren der Sperre vorgehen.

wiederum einige Zubereitungen danach gesperrt und am Display wird das Symbol für Entkalken angezeigt.



HINWEIS

Die Nichtentkalkung des Geräts kann die Funktionstüchtigkeit beeinträchtigen oder Schäden an der Kaffeemaschine verursachen.

Geeignete Entkalker

Verwenden Sie zum Entkalken den Entkalker „durgol® swiss espresso®“.

Dieser Entkalker ist ein professionelles und schonendes Mittel zur Entkalkung der Kaffeemaschine. Er ist bei der Kundendienststelle erhältlich.



ACHTUNG

Verwenden Sie keinesfalls Essig oder essighaltige Produkte, da diese den internen Kreislauf der Kaffeemaschine beschädigen können.

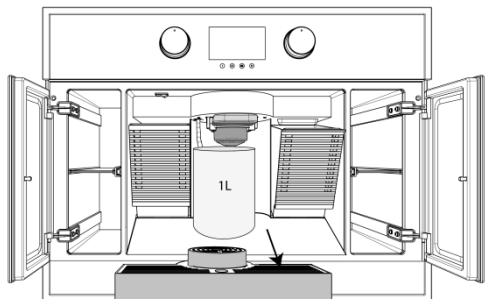

Herkömmliche Entkalker sind ungeeignet, da sie möglicherweise Schäummittel enthalten.

Entkalkungsvorgang

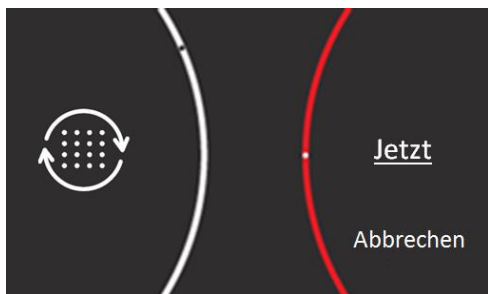

1. Entferne das Abtropfschale und das Tassenfläche.
2. Einen Behälter mit einem Fassungsvermögen für 1 l unter die Ausgabeeinheit und den Dampfauslass stellen.



3. Den **Funktionsdrehknopf (1)** drehen, bis das Symbol  (Einstellungen) in der Mitte steht.
4. Zur Auswahl der Option Entkalken  den **Parameterdrehknopf (6)** drehen.
5. Zum Bestätigen die **Taste OK (4)** betätigen.
6. Zur Auswahl der gewünschten Option den **Parameterdrehknopf (6)** drehen („jetzt“ um den Vorgang fortzusetzen oder „abbrechen“.)
7. Den Wasserbehälter mit 125 ml des Entkalkers und 375 ml frischem Wasser füllen.
8. Für den Beginn des Entkalkungsvorgangs die **Taste Start (5)** betätigen. Am Display wird eine Animation angezeigt.

9. Wenn der Entkalkungsvorgang beendet ist, wird am Display eine entsprechende Meldung angezeigt.
10. Den Wasserbehälter leeren, säubern und mit 1 l frischem Wasser füllen.
11. Entleeren Sie den Behälter und legen Sie ihn unter die Ausgabeeinheit und den Dampfauslass stellen.
12. Die **Taste Start (5)** betätigen, um fortzufahren. Erneut einen Behälter mit einem Fassungsvermögen für 1 l unter die Ausgabeeinheit und den Dampfauslass stellen.
13. Wiederholen Sie die Schritte 8 und 9 wieder.
14. Den Wasserbehälter leeren, säubern und erneut füllen.
15. Nach Betätigen der **Taste OK (4)** ist die Maschine dann wieder betriebsbereit im Benutzermodus.



ACHTUNG

Niemals den Entkalkungszyklus unterbrechen. Wenn der Zyklus unterbrochen wird, besteht die Gefahr, dass die Entkalkungslösung im internen Kreislauf verbleibt, was zu Schäden an der Maschine führen kann und gefährlich für die Einnahme sein kann.



WARNHINWEIS

Ein paar Sekunden nach dem Entkalkungsvorgang kommt noch immer ein wenig Dampf aus dem Dampfauslass.

Reinigung der Kaffeemaschine



ACHTUNG

Vor dem Reinigen der Kaffeemaschine muss sie erst abkühlen. Beim Reinigen muss das Gerät ausgeschaltet sein. Den Netzstecker abziehen.

Bei der Reinigung keine Scheuermittel verwenden.

Die Kaffeemaschine nicht in Wasser tauchen.

Keine Hochdruck- oder Dampfstrahl-Reinigungsgeräte verwenden.

Die Kaffeemaschine mit einem weichen Tuch reinigen. Am Ende dieses Vorgangs die Kaffeemaschine mit einem trockenen Tuch abwischen.

Reinigen der Adapter

Für eine optimale Kaffequalität sollten zwischen den Ausgaben die gebrauchten Kapseln entfernt und die Adapter gereinigt werden.

Zum Reinigen der Adapter einen Behälter unter den Adapter stellen, eine der Getränkeausgabe auswählen und Ausgabe starten.

Reinigen des Abfallbehälters, der Abtropfschale und Tassenfläche

Der Abfallbehälter, die Abtropfschale und Tassenfläche sollten regelmäßig geleert und gereinigt werden, um Schimmelbildung zu vermeiden.

Zum Reinigen des Abfallbehälters, der Abtropfschale und Tassenfläche wie folgt vorgehen:

1. Den Abfallbehälter, die Abtropfschale oder Tassenfläche abnehmen.
2. Die Teile unter fließendem Wasser abspülen oder mit einem weichen Tuch vorsichtig reinigen. Bei Bedarf ein paar Tropfen Spülmittel hinzufügen und dann sicherstellen, dass das Spülmittel am Ende vollständig wieder entfernt wurde.
3. Gut trocknen lassen oder mit einem trockenen Lappen abwischen.
4. Sicherstellen, dass alle Reste eliminiert wurden, um einer Schimmelbildung vorzubeugen.
5. Die Teile wieder an der Maschine anbringen.

Reinigen des Wasserbehälters

Den Wasserbehälter in regelmäßigen Abständen reinigen (z. B. einmal pro Woche), oder sobald die Kaffeemaschine für ein Nachfüllen anzeigt. Zum Reinigen des Wasserbehälters wie folgt vorgehen:

1. Den Wasserbehälter abnehmen.
2. Den Wasserbehälter leeren.
3. Den Wasserbehälter mit einem weichen, feuchten Tuch und einem sanften Reinigungsmittel (z. B. Spülmittel) reinigen.
4. Den Wasserbehälter mit Wasser spülen, um alle Reinigungsmittelreste zu eliminieren.
5. Wassertank mit frischem Wasser füllen.
6. Den Behälter wieder an der Maschine anbringen.

Reinigen der Dampfausgabedüse

Der Dampfauslass muss nach jeder Benutzung gereinigt werden. Zum Reinigen des Dampfauslasses wie folgt vorgehen:

1. Mit einem weichen, feuchten Tuch reinigen.
2. Den Dampfauslass in einem Glas mit Wasser positionieren und Dampf auslassen, um die Düse zu reinigen.
3. Mit einem trockenen Lappen reinigen.

Der Dampfauslass kann aber auch herausgeschraubt und mit Wasser gereinigt werden.



ACHTUNG

Der Dampfauslass ist direkt nach der Benutzung heiß. Vor dem Reinigen abkühlen lassen.

Reinigen der Ausgabeeinheit

Aufgrund der täglichen Benutzung der Kaffeemaschine kann die Ausgabeeinheit durch den Kaffee in den Kapseln und besonders durch gemahlene Kaffee verunreinigt werden.

**ACHTUNG**

Seien Sie bei der Reinigung der Ausgabeeinheit vorsichtig, sie enthält scharfe Spitzen.

Zum Reinigen der Ausgabeeinheit wie folgt vorgehen:

1. Den Griff mit einem Adapter an der Ausgabeeinheit anbringen.
2. Den **Parameterdrehknopf (6)** drehen und die Ausgabe eines langen Getränks wählen. Nachdem die Ausgabe beendet ist, den Griff wieder abnehmen.



3. Die Ausgabeeinheit mit einer Bürste reinigen.
4. Den Griff wieder an der Ausgabeeinheit anbringen.
5. Den **Parameterdrehknopf (6)** drehen und die Ausgabe eines langen Getränks wählen und die Ausgabe vornehmen.

**HINWEIS**

Es wird empfohlen, nach jeder Zubereitung eine Ausgabe nur mit Wasser zu machen, damit keine Geschmacksmischungen auftreten.

Problemlösung

Wenn eine der folgenden Meldungen am Display angezeigt wird, wie folgt vorgehen:

Anzeige	Bedeutung	Lösung
 <p>Wassertank fast leer Wassertank mit frischem Wasser füllen und OK drücken.</p>	Der Wasserbehälter ist leer.	Den Wasserbehälter mit frischem Wasser füllen.
	Der Wasserbehälter ist nicht richtig angebracht.	Den Wasserbehälter korrekt anbringen.
	---	Stellen Sie sicher, dass der weiße Schwimmer nicht blockiert ist.
Wenn das Problem weiter besteht, den Kundendienst benachrichtigen.		
 <p>Kapselaufnahme offen Kapselaufnahme in die richtige Position stellen und OK drücken.</p>	Der Kapselgriff ist nicht richtig angebracht.	Den Kapselgriff richtig an der Maschine anbringen.
	Wenn das Problem weiter besteht, den Kundendienst benachrichtigen.	

Wenn in der Kaffeemaschine ein Problem auftritt, zeigt sie eine Fehlermeldung an. Führen Sie zunächst diese Überprüfungen durch, bevor Sie sich an den Kundendienst wenden:

Problem	Lösung
Die Kaffeemaschine lässt sich nicht einschalten.	Den Hauptschalter einschalten.
	Den Anschluss des Stromkabels prüfen.
	Die Sicherung in der Anlage des Gebäudes kontrollieren.
Die Kaffeemaschine verlässt nicht den Standby-Modus.	Die Maschine neu starten.
Die Kaffeemaschine wechselt automatisch in den Standby-Modus.	Die Standby-Einstellungen prüfen (siehe Kapitel ‚Einstellungen‘).
Kaffee ist nicht heiß genug.	Getränkeausgabetemperatur richtig einstellen (siehe Kapitel ‚Einstellungen‘).
	Tassen mit der Dampffunktion vorwärmen.
Kaffee schmeckt verbrannt.	Temperatur verringern (siehe Kapitel ‚Einstellungen‘).
Kaffee ist zu kurz oder zu lang.	Getränkeausgabevolumen richtig einstellen (siehe Kapitel ‚Einstellungen‘).
Die Maschine liefert weniger Kaffee als üblich.	Maschine entkalken.
Die Kaffeemaschine braucht lange zum Aufheizen.	Maschine entkalken.
Symbol für Entkalken wird am Display angezeigt.	Maschine entkalken.
Keine Beleuchtung.	Hauptschalter einschalten.
Fehler nn.	Die Maschine neu starten, und wenn das Problem weiter besteht, den Kundendienst benachrichtigen und die angezeigte Fehler-Nr. mitteilen.
Fehler 05	Wenn Fehler 5 erscheint, überprüfen Sie: – ob die Kapsel beschädigt ist; – ob eine wiederverwendete Kapsel benutzt wird; – ob der Adapter mit der ausgewählten Kapsel übereinstimmt; – ob der Adapter alle Teile enthält; – ob der Wassertank richtig eingesetzt ist; – Schalten Sie in diesem Fall das Gerät kurz aus und wiederholen Sie die Reinigung zwei- oder dreimal. Wenden Sie sich an den Kundendienst oder Support, falls dieser Fehler danach weiterhin auftritt.

Technische Merkmale

Technische Daten

- Wechselspannung220-240 V, 50 Hz, 14 A, 2200 W
- Gewicht 18 kg
- Wasserbehälter..... 1 l
- Fassungsvermögen Abtropfschale.....0,8 l
- Pumpleistung..... 19 bar
- Beleuchtung2 LED
- Außenabmessungen (B×H×T).....595x455x325

Informationen zur Entsorgung

Ihre Pflichten als Endnutzer



Dieses Elektro- bzw. Elektronikgerät ist mit einer durchgestrichenen Abfalltonne auf Rädern gekennzeichnet. Das Gerät darf deshalb nur getrennt vom unsortierten Siedlungsabfall gesammelt und zurückgenommen werden. Es darf somit nicht in den Hausmüll gegeben werden. Das Gerät kann z.B. bei einer kommunalen Sammelstelle oder ggf. bei einem Vertreiber (siehe unten zu deren Rücknahmepflichten in Deutschland) abgegeben werden.

Das gilt auch für alle Bauteile, Unterbaugruppen und Verbrauchsmaterialien des zu entsorgenden Altgeräts.

Bevor das Altgerät entsorgt werden darf, müssen alle Altbatterien und Altakkumulatoren vom Altgerät getrennt werden, die nicht vom Altgerät umschlossen sind. Das gleiche gilt für Lampen, die zerstörungsfrei aus dem Altgerät entnommen werden können. Der Endnutzer ist zudem selbst dafür verantwortlich, personenbezogene Daten auf dem Altgerät zu löschen.

Hinweise zum Recycling



Helfen Sie mit, alle Materialien zu recyceln, die mit diesem Symbol gekennzeichnet sind. Entsorgen Sie solche Materialien, insbesondere Verpackungen, nicht im Hausmüll, sondern über die bereitgestellten Recyclingbehälter oder die entsprechenden örtlichen Sammelsysteme.

Recyceln Sie zum Umwelt- und Gesundheitsschutz elektrische und elektronische Geräte.

Rücknahmepflichten der Verreiber

Wer auf mindestens 400 m² Verkaufsfläche Elektro- und Elektronikgeräte vertreibt oder diese gewerblich an Endnutzer abgibt, ist verpflichtet, bei Abgabe eines neuen Gerätes, ein Altgerät des Endnutzers der gleichen Geräteart, das im Wesentlichen die gleichen

Funktionen wie das neue Gerät erfüllt, am Ort der Abgabe oder in unmittelbarer Nähe, unentgeltlich zurückzunehmen. Das gilt auch für Verreiber von Lebensmitteln mit einer Gesamtverkaufsfläche von mindestens 800 m², die mehrmals im Kalenderjahr oder dauerhaft Elektro- und Elektronikgeräte anbieten und auf dem Markt bereitstellen. Solche Verreiber müssen zudem auf Verlangen des Endnutzers Altgeräte, die in keiner äußeren Abmessung größer als 25 cm sind, (kleine Elektrogeräte) im Einzelhandelsgeschäft oder in unmittelbarer Nähe hierzu unentgeltlich zurückzunehmen; die Rücknahme darf in diesem Fall nicht an den Kauf eines Elektro- oder Elektronikgerätes verknüpft, kann aber auf drei Altgeräte pro Geräteart beschränkt werden.

Ort der Abgabe ist auch der private Haushalt, wenn das neue Elektro- oder Elektronikgerät dorthin geliefert wird; in diesem Fall ist die Abholung des Altgerätes für den Endnutzer kostenlos.

Die vorstehenden Pflichten gelten auch für den Vertrieb unter Verwendung von Fernkommunikationsmitteln, wenn die Verreiber Lager- und Versandflächen für Elektro- und Elektronikgeräte bzw. Gesamtlager und Versandflächen für Lebensmittel beinhalten, die den oben genannten Verkaufsflächen entsprechen. Die unentgeltliche Abholung von Elektro- und Elektronikgeräten ist dann aber auf Wärmeüberträger (z.B. Kühlschrank), Bildschirme, Monitore und Geräte, die Bildschirme mit einer Oberfläche von mehr als 100 cm² enthalten und Geräte beschränkt, bei denen mindestens eine der äußeren Abmessungen mehr als 50 cm beträgt. Für alle übrigen Elektro- und Elektronikgeräte muss der Verreiber geeignete Rückgabemöglichkeiten in zumutbarer Entfernung zum jeweiligen Endnutzer gewährleisten; das gilt auch für kleine Elektrogeräte (s.o.), die der Endnutzer zurückgeben möchte, ohne ein neues Gerät zu erwerben.

Installationsanleitung

Vor der Installation

Sicherstellen, dass die Eingangsspannung, die auf dem Typenschild angegeben wird, gleich wie die Spannung der Steckdose ist, die benutzt werden soll.

Alles Zubehör herausnehmen und das Verpackungsmaterial der Kaffeemaschine entfernen.

Sicherstellen, dass die Kaffeemaschine keine Beschädigungen aufweist. Sicherstellen, dass die Deckel der Ablagefächer korrekt geschlossen und die Innenseite der Klappe und Vorderseite der Kaffeemaschine nicht beschädigt sind. Wenn Sie eine Beschädigung feststellen, wenden Sie sich bitte an die Kundendienststelle (Telefonnummer auf der Rückseite dieser Anleitung).

DIE KAFFEEMASCHINE DARF NICHT BENUTZT WERDEN, wenn das Stromkabel oder der Stecker beschädigt sind, wenn die Kaffeemaschine nicht korrekt funktioniert, oder wenn sie beschädigt wurde oder heruntergefallen ist. Wenden Sie sich in einem solchen Fall bitte an die Kundendienststelle (Telefonnummer auf der Rückseite dieser Anleitung).

Stellen Sie die Kaffeemaschine auf eine ebene und stabile Fläche. Die Kaffeemaschine darf nicht in der Nähe von Wärmequellen, Radios oder Fernsehern aufgestellt werden.

Bei der Installation sicherstellen, dass das Stromkabel keinen Kontakt mit Feuchtigkeit oder Gegenständen mit scharfen Kanten erhält. Das Kabel kann durch hohe Temperaturen beschädigt werden.



ACHTUNG

Nach der Installation der Kaffeemaschine muss der Netzstecker weiter zugänglich bleiben.

Nach der Installation

Die Kaffeemaschine ist mit einem Stromkabel und einem Stecker für einphasigen Strom ausgerüstet.

Wenn die Kaffeemaschine dauerhaft installiert werden soll, muss sie von einem qualifizierten Techniker installiert werden. In einem solchen Fall muss die Kaffeemaschine an einen Stromkreis mit einem allpoligen Trennschalter mit einem Mindestabstand von 3 mm zwischen den Kontakten installiert werden.



ACHTUNG

DIE KAFFEEMASCHINE MUSS GEERDET WERDEN.

Der Hersteller und der Wiederverkäufer lehnen jegliche Haftung für eventuelle Schäden ab, die Personen, Tieren oder Sachen infolge der Nichtbeachtung der vorliegenden Installationsanleitung zugefügt werden.

Die Kaffeemaschine funktioniert nur, wenn der Wasserbehälter gefüllt und der Griff korrekt angebracht ist.

Vor der ersten Benutzung sollte die Kaffeemaschine gereinigt werden, wie es im Kapitel „erste Inbetriebnahme“ und „Reinigen und Wartung“ beschrieben wird.

Table des matières

Informations concernant la sécurité.....	78	Guide général d'utilisation.....	88
Sécurité des enfants et des personnes vulnérables.....	78	Réglages.....	88
Avertissements fondamentaux de sécurité.....	78	Blocage de sécurité.....	89
Installation.....	80	Nettoyage et maintenance.....	89
Nettoyage et Maintenance.....	80	Détartrage.....	89
Entretien et réparation.....	81	Solutions de détartrage appropriées.....	89
But de l'utilisation.....	81	Procédure de détartrage.....	90
Description de l'appareil.....	82	Nettoyage de la cafetière.....	90
Panneau de commande.....	83	Nettoyer les adaptateurs.....	91
Adaptateurs pour capsule.....	84	Nettoyage du collecteur de déchets, du bac à déchets liquides et de la plateforme pour tasse.....	91
Première utilisation.....	85	Nettoyage du réservoir d'eau.....	91
Démarrer la cafetière.....	85	Nettoyage de la buse vapeur.....	91
Réglage de l'horloge.....	85	Nettoyage du groupe d'extraction.....	91
Dureté de l'eau.....	85	Dépannage.....	92
Nettoyage avant première utilisation.....	85	Caractéristiques techniques.....	93
Après la mise en veille.....	86	Spécifications.....	93
Mode veille.....	86	Instructions d'installation.....	94
Menu chauffage.....	86	Avant l'installation.....	94
Purge du circuit.....	86	Après l'installation.....	94
Utilisation de la cafetière.....	87	Installation.....	95
Extraction de boisson.....	87		
Fonction Vapeur.....	87		

Informations concernant la sécurité



Avant d'installer et d'utiliser cet appareil, lisez soigneusement les instructions fournies. Le fabricant ne peut être tenu pour responsable des dommages et blessures liés à une mauvaise installation ou utilisation. Conservez toujours cette notice avec votre appareil pour vous y référer ultérieurement.

Sécurité des enfants et des personnes vulnérables

Avertissement! Risque d'asphyxie, de blessure ou d'invalidité permanente.

- Cet appareil peut être utilisé par des enfants de plus de 8 ans, ainsi que des personnes dont les capacités physiques, sensorielles et mentales sont réduites ou dont les connaissances et l'expérience sont insuffisantes, à condition d'être surveillés par une personne responsable de leur sécurité.
- Les enfants devraient être surveillés pour s'assurer qu'ils ne jouent pas avec l'appareil.
- Ne laissez pas les emballages à la portée des enfants.
- **AVERTISSEMENT** : En cours de fonctionnement, l'appareil et ses parties accessibles deviennent chauds. Éviter de toucher les éléments de chauffage. Les enfants de moins de 8 ans doivent être tenus à l'écart, ou surveillés en permanence.
- Si l'appareil est équipé d'un dispositif de sécurité enfants, nous vous recommandons de l'activer. Les enfants de moins de 3 ans ne doivent pas être laissés sans surveillance à proximité de l'appareil.
- Les enfants ne doivent pas nettoyer ni entreprendre une opération de maintenance sur l'appareil sans surveillance.

Avertissements élémentaires de sécurité

- Cet appareil est conçu uniquement pour un usage domestique et des situations telles que:
 - dans des cuisines réservées aux employés dans des magasins, bureaux et autres lieux de travail;
 - dans des bâtiments de ferme;
 - par les clients, dans des hôtels et autres lieux de séjour;

- en chambre d'hôtes.
- Étant donné que l'appareil fonctionne en le branchant au secteur, la possibilité d'électrocution ne peut être exclue. Par conséquent, veuillez observer les avertissements de sécurité suivants :
 - Ne touchez jamais l'appareil ni l'alimentation avec les mains mouillées.
 - Assurez-vous que la prise de courant utilisée se trouve dans un lieu accessible, afin de pouvoir débrancher la fiche si nécessaire.
 - Assurez-vous que les éléments électriques, la fiche et le câble sont secs.
 - Ne plongez jamais l'appareil dans l'eau.
 - En cas de dysfonctionnement, n'essayez pas de réparer la machine. Éteignez l'appareil à l'aide du commutateur ON/OFF puis débranchez-le et appelez l'Assistance Technique.
 - Ne laissez jamais le câble à proximité de surfaces chaudes, de bords tranchants ou autres objets tranchants.
- **Danger !** Cet appareil produit de l'eau chaude et peut produire de la vapeur. Faites attention à éviter le contact avec les éclaboussures d'eau ou la vapeur chaude. Lorsque vous utilisez l'appareil, ne touchez pas les surfaces chaudes. Utilisez les boutons ou les poignées.
- Ne placez pas d'objets contenant des liquides, des matériaux inflammables ou corrosifs sur l'appareil.
- Utilisez uniquement les compartiments de rangement et le tiroir pour ranger les accessoires et fournitures.
- Lorsque vous cessez d'utiliser l'appareil à la fin de sa durée de vie, débranchez-le du secteur et assurez-vous que le câble électrique ne peut pas être utilisé. Ainsi, l'appareil ne mettra pas les enfants en danger s'ils jouent avec.
- N'utilisez pas l'appareil si la façade en verre est endommagée.

Installation

- Prévoir, pour l'installation électrique, un dispositif permettant de débrancher l'appareil du secteur au niveau de tous les pôles une ouverture des contacts d'au moins 3 mm. Sont considérés comme appropriés des dispositifs de protection tels que par ex. les disjoncteurs, les disjoncteurs différentiels et les contacteurs. Cette installation doit être faite conformément à la réglementation courante.
- Si la connexion électrique se fait par une prise qui reste accessible après l'installation, il n'est pas nécessaire de fournir le dispositif de séparation mentionné.
- La connexion doit inclure une mise à la terre correcte, conforme aux réglementations en vigueur.
- Avant de brancher l'appareil, vérifiez que les informations concernant la puissance (tension et fréquence) indiquées sur la plaque signalétique correspondent à celle de votre secteur. Si les données ne correspondent pas, il peut y avoir un problème. En cas de doute, veuillez contacter un électricien.
- Utilisez seulement l'appareil une fois qu'il a été complètement monté et qu'il est prêt à être utilisé. Ce n'est qu'ainsi qu'il peut être garanti que les utilisateurs n'auront pas accès aux composants électriques.
- N'ouvrez jamais le châssis de l'appareil. L'éventuel contact avec les parties électriquement conductrices, ou les changements à des composants électriques ou mécaniques peuvent représenter un danger pour la sécurité des utilisateurs, et peut nuire à la performance correcte de l'appareil.
- **AVERTISSEMENT !** Il s'agit d'un appareil encastrable. Veuillez vous reporter aux dernières pages de cette notice pour en savoir plus sur les dimensions nécessaires à son installation.

Nettoyage et Maintenance

- **Avertissement:** Avant toute opération de nettoyage et maintenance, déconnectez l'alimentation électrique.
- **AVERTISSEMENT !** Faites attention pendant le nettoyage du groupe d'extraction, il contient des éléments pointus.

- Si vous ne nettoyez pas régulièrement l'appareil, sa surface peut se détériorer, ce qui pourrait réduire sa durée de vie et provoquer des situations dangereuses.
- N'utilisez pas de nettoyeur vapeur pour nettoyer l'appareil.
- S'il vous plaît, soyez attentif aux indications concernant le nettoyage, figurant au point "Nettoyage et entretien"

Entretien et réparation

- **Avertissement:** Avant toute opération de réparation, déconnectez l'alimentation électrique.
- Si le câble électrique est endommagé, il doit être remplacé par le fabricant ou par un centre de service technique autorisé, afin d'éviter tout éventuel risque.
- Les réparations et la maintenance, en particulier de pièces électrifées, doivent seulement être réalisées par des techniciens autorisés par le fabricant. Le fabricant et les détaillants n'acceptent aucune responsabilité concernant aucun dommage causé sur des personnes, animaux ou biens des suites des réparations et de la maintenance effectuées par un personnel non autorisé.
- Les réparations entreprises pendant la période de garantie doivent seulement être effectuées par des techniciens autorisés par le fabricant. Si ce n'est pas le cas, tout dommage résultant de la réparation en question sera exclu de la garantie.

But de l'utilisation

- Cet appareil est conçu pour préparer du café expresso et pour chauffer des boissons. Toute autre utilisation est considérée inappropriée. Le fabricant ne peut pas être tenu responsable de tout dommage causé par une utilisation incorrecte de l'appareil. Cet appareil peut être installé au-dessus d'un four intégré conventionnel, à condition que ce dernier soit équipé d'un ventilateur de refroidissement sur le dessus (la puissance nominale du four ne doit pas être supérieure à 3kW).

Description de l'appareil

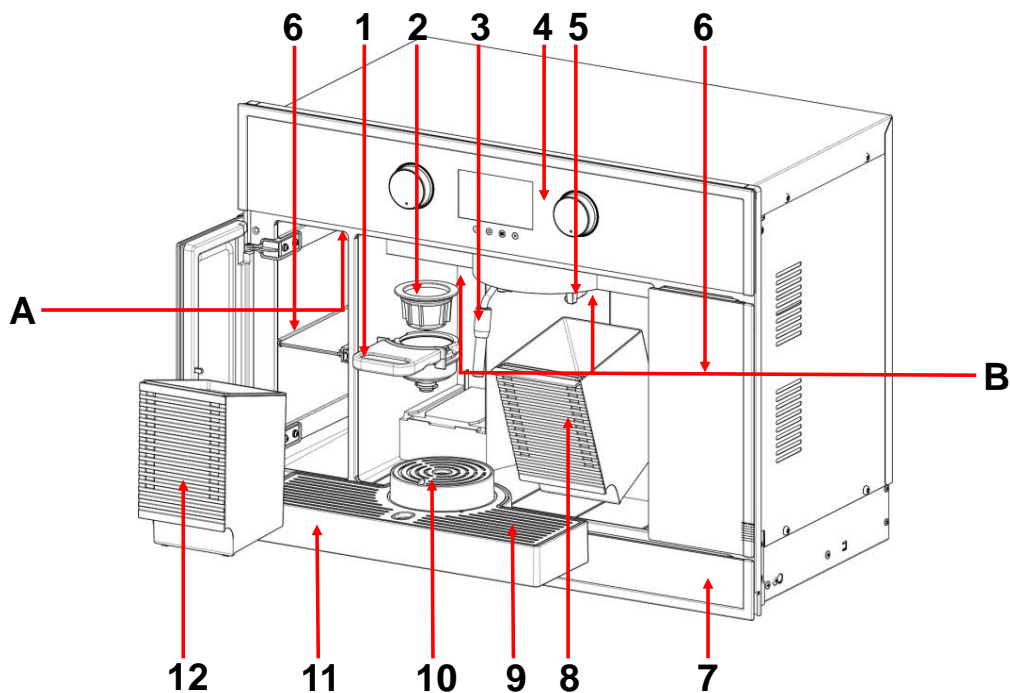

- | | | | |
|---|------------------------------|----|------------------------|
| 1 | Poignée pour capsule | 7 | Tiroir de rangement. |
| 2 | Adaptateur pour capsule | 8 | Collecteur de déchets |
| 3 | Sortie de vapeur | 9 | Grille inox |
| 4 | Panneau d'affichage/contrôle | 10 | Plateforme pour tasse |
| 5 | Unité d'extraction | 11 | Bac à déchets liquides |
| 6 | Compartiment de rangement | 12 | Réservoir d'eau |



- A** Bouton général de mise sous tension
B Voyants lumineux

Caractéristiques :

Plateforme pour tasse (10) – La plateforme pour tasse a trois hauteurs différentes. La hauteur peut être réglée en fonction de la tasse utilisée pour l'extraction de la boisson en tournant la plateforme.

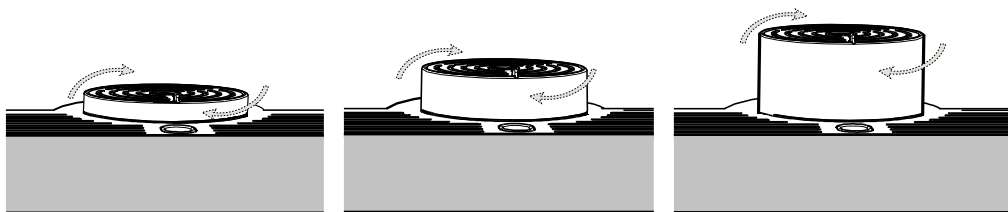

Le compartiment de rangement (6) et le tiroir de rangement (7) peuvent être utilisés pour ranger des accessoires et du café. Appuyez au centre pour ouvrir.

Panneau de commande

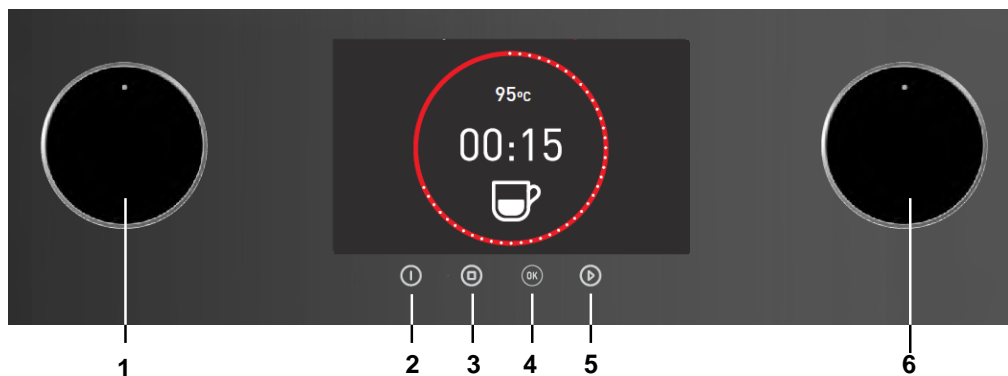







- | | | | |
|---|----------------------------|---|------------------------------|
| 1 | Bouton rotatif de fonction | 4 | Touche OK |
| 2 | Touche ON/OFF | 5 | Touche Départ |
| 3 | Touche Arrêt | 6 | Bouton rotatif de paramètres |

Adaptateurs pour capsule

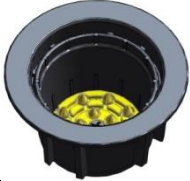
Cette cafetière est valable pour différents types de café emballé. Par conséquent, cet

appareil est équipé de cinq adaptateurs. Regardez sur le tableau suivant quel adaptateur est le plus approprié :

Poignée	Adaptateur	Type de capsule
		Lavazza Espresso Point®
		Caffitaly®
		44mm ESE – Easy Serving Espresso Remarque: Appuyez sur la dosette ESE dans l'adaptateur.
		Café moulu
		Nespresso®
<p>Seule l'utilisation des capsules originales mentionnées ci-dessus garantit le bon fonctionnement et la durabilité de la machine. L'utilisation de capsules non originales (également appelées «compatibles») peut entraîner un dysfonctionnement et endommager la machine.</p>		

Avis de non-responsabilité de marques déposées :

Lavazza Espresso Point® est une marque déposée de LUIGI LAVAZZA SPA

Caffitaly® est une marque déposée de Caffitaly System S.p.A.

Nespresso® est une marque déposée de Société des Produits Nestlé S.A.

Les produits portant ces marques sont sans relation avec Teka Portugal S.A.

Première utilisation

Démarrer la cafetière

1. Remplissez le réservoir d'eau fraîche et placez-le correctement dans l'appareil.
2. Branchez le câble électrique et appuyez sur le commutateur général de mise sous tension (A) pour allumer l'appareil.

Réglage de l'horloge

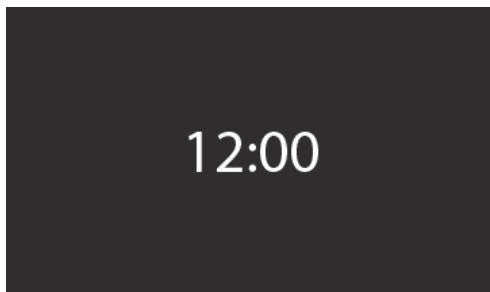

Pour régler l'horloge pour la première fois, procéder comme suit :

1. Tournez le **bouton rotatif de fonction (1)** pour régler l'heure.
2. Tournez le **bouton rotatif de paramètres (6)** pour régler les minutes.
3. Appuyez sur la **touche OK (4)** pour confirmer l'heure.

Dureté de l'eau

Après le réglage de l'heure, le réglage de la dureté de l'eau apparaît à l'écran :

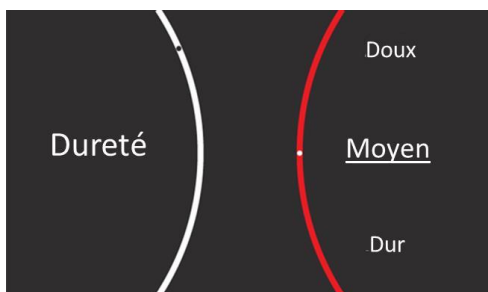

Pour régler la dureté de l'eau pour la première fois, procédez comme suit :

1. Tournez le **bouton rotatif de paramètres (6)** pour sélectionner l'option souhaitée.
2. Appuyez sur la **touche OK (4)** pour confirmer la dureté de l'eau.

Type	Dureté de l'eau			
	Ca + Mg (ppm)	Deg. anglais [°eH]	Deg. français [°dF]	Deg. allemand [°dH]
Eau douce	0 à 150	0 à 11	0 à 15	0 à 8
Eau moyenne	151 à 350	12 à 25	16 à 35	9 à 20
Eau dure	351 à 500	26 à 35	36 à 50	21 à 28



REMARQUE

Il est possible de régler l'horloge et la dureté de l'eau en tout temps à décrit sur le chapitre Réglages.

Nettoyage avant première utilisation

Il est recommandé de nettoyer la cafetière avant de l'utiliser pour la première fois, ou si vous n'avez pas utilisé la cafetière pendant longtemps.

Pour nettoyer la cafetière pour la première fois, procédez comme suit :

1. Après avoir réalisé les premières étapes décrites ci-dessus, placez une poignée sur la cafetière.
2. Placez un grand récipient sous la poignée.
3. Exécutez le cycle de purge.
4. Sélectionnez extraction de boisson allongée pour vous assurer que le circuit de la machine est propre.

Après la mise en veille

Mode veille

Dans ce mode, toutes les charges de puissance sont éteintes, et la machine consomme très peu d'énergie.

Si la **touche On/Off (2)** n'est pas pressée, la machine entre en mode veille après un certain temps (par défaut, 15 min). Ce temps peut être établi dans les paramètres de l'utilisateur (voir chapitre Réglages).

Lorsque le mode veille est activé, l'écran affiche seulement l'horloge (si elle n'est pas cachée) :

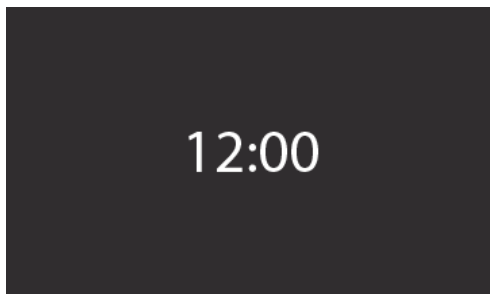

Pour quitter le mode veille, appuyez sur la **touche On/Off (2)**. Si la fonction réveil automatique a été réglée, la machine démarrera automatiquement (voir chapitre Réglages).

Menu chauffage

Si la machine est froide, la chaudière devra chauffer.

Le processus de chauffage commence, et l'écran affiche l'élévation de la température.

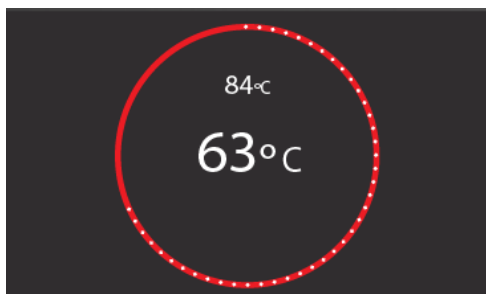

Purge du circuit

Enfin, après toutes les procédures précédentes, le circuit hydraulique doit être purgé à chaque fois que le système quitte le mode veille et que la chaudière refroidit, l'écran s'affiche comme suit :



1. Placez la poignée dans le groupe d'extraction. Sans quoi, la machine affiche un avertissement indiquant de le faire.
2. Placez un récipient sous la poignée.
3. Pour démarrer la purge, appuyez sur la **touche OK (4)**.
4. Appuyez à nouveau sur la **touche OK (4)** pour arrêter la purge du circuit.



MISE EN GARDE

Lorsque la cafetière est mise en marche pour la première fois, ou après une longue période d'inutilisation, le message ERREUR 5 peut s'afficher à l'écran. Veuillez arrêter la machine et répéter le processus de purge, deux ou trois fois. Si cette erreur persiste, veuillez contacter le service client et l'assistance.

Utilisation de la cafetière

Extraction de boisson



1. Choisissez l'adaptateur de café souhaité (voir description du chapitre machine).
2. Placez l'adaptateur de café dans la poignée (si nécessaire).
3. Placez la capsule correctement dans l'adaptateur.
4. Placez la poignée correctement dans la cafetière.
5. Placez une tasse sur la plateforme pour tasse.
6. Tournez le **bouton rotatif de fonction (1)** jusqu'à ce que le symbole "Tasse"  apparaisse au centre.
7. Tournez le **bouton rotatif de paramètres (6)** pour sélectionner la boisson souhaitée : **Café court, café moyen, café long** ou **boisson longue**.
8. Appuyez sur la **touche démarrage (5)** pour commencer l'extraction.
9. Pour démarrer l'extraction, appuyez sur la **touche Arrêt (3)**.



MISE EN GARDE

A la fin de l'extraction de la boisson, la cafetière émettra 3 bips. Retirez la poignée seulement après ces bips.



INFORMATION

La quantité de chaque boisson peut être programmée en fonction du goût de l'utilisateur (voir Réglages).

Fonction Vapeur

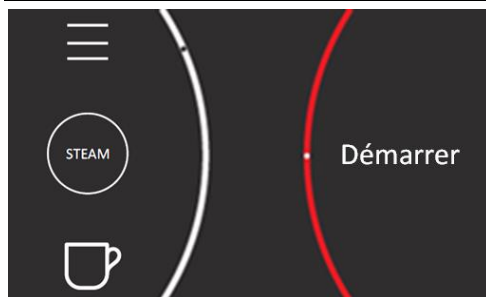

1. Tournez le **bouton rotatif de fonction (1)** jusqu'à ce que le symbole "Steam" (vapeur)  soit au centre.
2. Appuyez sur la **touche démarrage (5)** pour commencer le processus de chauffage par vapeur.
3. Préparez le récipient à lait et placez la sortie de vapeur dans le lait.
4. Tournez le **bouton rotatif de paramètres (6)** pour sélectionner l'option souhaitée "**Maintenant**" pour poursuivre le processus, ou "**Annuler**".
5. Appuyez sur la **touche démarrage (5)** pour commencer la vaporisation.
6. Pour démarrer l'extraction, appuyez sur la **touche Arrêt (3)**.



MISE EN GARDE

Lorsque vous appuyez sur la touche Arrêt (3) pour interrompre le processus de la vapeur, il faudra environ 10 secondes pour arrêter complètement la vapeur.



INFORMATION

Une fois le processus de cuisson à la vapeur terminé, le collecteur de déchets doit être à sa place en raison d'une éventuelle libération d'eau et de vapeur.

Guide général d'utilisation

- Pour éviter les fuites d'eau, assurez-vous que le réservoir d'eau est bien inséré;
- Pour éviter les fuites d'eau, lorsque vous remplissez le réservoir d'eau, essuyez toute trace d'eau dans la zone du réservoir d'eau avant de la réinsérer;







Réglages

Il est possible d'accéder aux réglages de la cafetière à travers le **Menu Réglages** . Pour changer les paramètres souhaités, procédez comme suit :

1. Tournez le **bouton rotatif de fonction (1)** jusqu'à ce que le symbole "Settings" (réglages)  se trouve au centre.
2. Tournez le **bouton rotatif de paramètres (6)** pour accéder à un paramètre de configuration.
3. Appuyez sur la **touche OK (4)** pour valider.
4. Tournez le **bouton rotatif de paramètres (6)** pour sélectionner un sous-paramètre (si nécessaire).
5. Appuyez sur la **touche OK (4)** pour valider.
6. Tournez le **bouton rotatif de fonction (1)** pour sélectionner une action (si nécessaire).
7. Appuyez sur la **touche OK (4)** pour valider.
8. Pour annuler, appuyez sur la **touche arrêt (3)**, et vous retournerez au menu de réglages sans avoir validé l'option.

- Assurez-vous que vous insérez la capsule dans l'adaptateur correct, dans la bonne position et que la poignée est composée de toutes les pièces;
- Si ERROR 5 apparaît, vérifiez:
 - Si la capsule est endommagée;
 - Si une capsule réutilisée est utilisée;
 - Si l'adaptateur correspond à la capsule sélectionnée;
 - Si l'adaptateur contient toutes les pièces;
 - Si le réservoir d'eau est correctement inséré;
 - Si le problème persiste, contactez le service de soutien au client.

Dans le Menu réglages, vous pouvez changer les paramètres suivants :

- **Longueur de café**  – Utilisez ce réglage pour régler la quantité de chacune des quatre options :
 - Du niveau -5 au niveau 5.
- **Température**  – Utilisez ce réglage pour régler la température des boissons. La température peut aller de 76° à 88°.
- **Horloge**  – Utilisez ce réglage pour régler l'heure.
- **Cacher l'horloge**  – Utilisez ce réglage pour cacher l'horloge pendant le mode veille.
- **Durée de la vaporisation**  – Utilisez ce réglage pour régler la durée du mode vapeur.
- **Réveil automatique**  – Utilisez ce réglage pour régler une heure à laquelle la cafetière s'allume et soit prête à être utilisée.



REMARQUE

Notez que la machine s'éteindra automatiquement après le "time to Standby" (temps pour veille) (voir ci-dessous).

- **Langue** Langue
- **Temps pour veille** ^{Temps de veille} – Utilisez ce réglage pour sélectionner la période de temps pendant laquelle la machine est allumée après la dernière utilisation.
- **Dureté de l'eau** Dureté – Utilisez ce réglage pour changer la dureté de l'eau de la cafetière.

Nettoyage et maintenance

Détartrage

Lorsque l'eau est chauffée ou vaporisée, indépendamment de la dureté du réseau d'eau local (c'est à dire de la teneur de l'eau en calcaire), du calcaire se dépose dans le générateur de vapeur.

L'intervalle de temps entre détartrages dépend de la dureté de l'eau et de la fréquence d'utilisation.

Lorsque le dispositif atteint un nombre d'utilisation déterminé (voir tableau ci-dessous), l'action de détartrage s'affiche automatiquement. Cependant, la cafetière peut être détartrée lorsque l'utilisateur l'estime approprié.

Dureté de l'eau	Cycles permis
"DOUCE"	1200
"MOY"	600
"DURE"	300

Cette machine détecte automatiquement lorsque le détartrage est nécessaire, et lorsque cela se produit, le symbole de Détartrage apparaît à l'écran. Si la procédure de Détartrage n'est pas effectuée, quelques cycles plus tard, le symbole de Détartrage commencera à clignoter. Si la procédure de

- **Mode démonstration** ^{Mode démonstration-} Le mode démonstration est utilisé dans les salles d'exposition pour montrer aux clients comment marche la machine avec toutes ses fonctions, mais sans activation des charges de chauffage.

Blocage de sécurité

Pour activer le Blocage de sécurité, procédez comme suit :

1. Appuyez sur la **touche Arrêt (2)** pendant environ 3 secondes.
2. Pour désactiver le blocage de sécurité, répétez le même processus.

détartrage n'est toujours pas effectuée, au bout de quelques cycles d'extraction, le fonctionnement de la cafetière sera bloqué. Le symbole de Détartrage apparaît à l'écran.



REMARQUE

L'absence de détartrage de l'appareil risque de nuire au fonctionnement de la cafetière, voire de l'endommager.

Solutions de détartrage appropriées

Pour le détartrage, utilisez la solution détartrante "**durgol@ swiss espresso®**".

Cette solution permet un détartrage professionnel et soigneux de la cafetière. Disponible au Service Clientèle.



MISE EN GARDE

N'utilisez pas de vinaigre ou de produits à base de vinaigre, car ils pourraient endommager le circuit interne de la machine.

Les solutions traditionnelles de détartrage ne sont pas appropriées car elles contiennent des agents moussants.

Procédure de détartrage

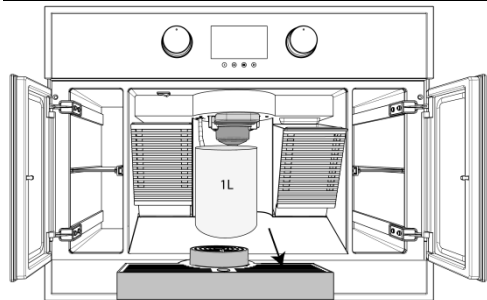

1. Retirer le bac à déchets liquides et le plateforme pour tasse.
2. Placez un récipient d'une capacité d'1 litre sous la buse d'extraction et la sortie de vapeur.

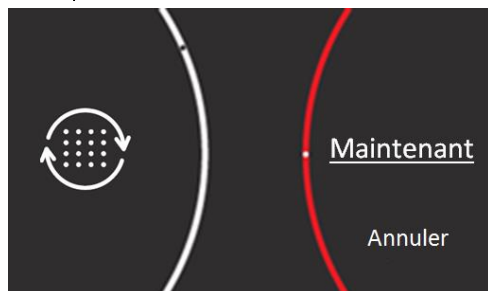

3. Tournez le **bouton rotatif de fonction (1)** jusqu'à ce que le symbole "Settings" (réglages) se trouve au centre.
4. Tournez le **bouton rotatif de paramètres (6)** pour sélectionner l'option Descale (détartrage).
5. Appuyez sur la **touche OK (4)** pour confirmer.
6. Tournez le **bouton rotatif de paramètres (6)** pour sélectionner l'option souhaitée "Maintenant" pour poursuivre le processus, ou "Annuler".
7. Remplissez le réservoir de 125ml de substance détartrante et de 375ml d'eau.
8. Appuyez sur la **touche démarrage (5)** pour commencer le processus de détartrage. Une animation s'affichera à l'écran.
9. Lorsque le processus de détartrage est terminé, un message apparaît à l'écran.

10. Videz le réservoir d'eau, nettoyez-le et remplissez-le d'1 litre d'eau.
11. Vider le récipient et le placer de nouveau sous la buse d'extraction et la sortie de vapeur.
12. Appuyez sur la **touche démarrage (5)** pour continuer. Placez à nouveau un récipient d'une capacité d'1 litre sous la buse d'extraction et la sortie de vapeur.
13. Répétez les étapes 8 et 9 à nouveau.
14. Videz le réservoir d'eau, nettoyez-le et remplissez-le.
15. Appuyez sur la **touche OK (4)** pour revenir au mode prêt à utiliser.



AVERTISSEMENT

Ne jamais interrompre le cycle de détartrage. Pour arrêter le cycle de détartrage, il y a le risque d'obtenir une solution de détartrage dans le circuit interne, qui peut causer des dommages à la machine à café et peut être dangereux à ingérer.



MISE EN GARDE

Quelques secondes après le processus de détartrage, la sortie de vapeur laisse encore échapper un peu de vapeur.

Nettoyage de la cafetière



MISE EN GARDE

Avant de nettoyer la cafetière, laissez-la refroidir. Le nettoyage doit être fait avec l'appareil mis hors tension. Retirez la fiche de la prise.

N'utilisez pas de produits nettoyants agressifs ou abrasifs.

Ne plongez pas la cafetière dans l'eau.

N'utilisez pas d'appareils de nettoyage à jet haute pression ou à vapeur.

Nettoyez la cafetière avec un chiffon doux et humide. À la fin du processus, essuyez la cafetière avec un chiffon sec.

Nettoyage des adaptateurs

Pour garantir une meilleure qualité du café, entre extractions, retirez les capsules usagées et nettoyez les adaptateurs.

Pour nettoyer les adaptateurs, placez un récipient sous l'adaptateur, sélectionnez n'importe quelle extraction de boisson et laissez-la s'exécuter.

Nettoyage du collecteur de déchets, du bac à déchets liquides et de la plateforme pour tasse

Le collecteur de déchets, le bac à déchets liquides et la plateforme pour tasse doivent être régulièrement vidés et nettoyés pour éviter l'apparition de moisissure.

Pour nettoyer le collecteur de déchets, le bac à déchets liquides et la plateforme pour tasse, assurez-vous de procéder comme suit:

1. Retirez le collecteur de déchets, le bac à déchets liquides ou la plateforme pour tasse.
2. Nettoyez-le sous l'eau courante ou avec un chiffon doux et humide. Si nécessaire, ajoutez quelques gouttes de liquide vaisselle, en vous assurant de bien le rincer à la fin du processus.
3. Laissez bien sécher ou essuyez avec un chiffon.
4. Assurez-vous de retirer tous les résidus pour éviter la formation de moisissure.
5. Remplacez-le sur la machine.

Nettoyage du réservoir d'eau

Nettoyez régulièrement le réservoir d'eau (par ex. une fois par semaine) ou lorsque la cafetière affiche l'avertissement indiquant de le remplir. Pour nettoyer le réservoir d'eau, procédez comme suit :

1. Retirez le réservoir d'eau.
2. Videz le réservoir d'eau.

3. Nettoyez le réservoir d'eau avec un chiffon doux et humide et un détergent doux (par exemple du liquide vaisselle).
4. Rincez le réservoir d'eau pour éliminer tous les résidus de détergent.
5. Remplissez le réservoir d'eau fraîche.
6. Remplacez-le dans la machine.

Nettoyage de la buse vapeur

La sortie de vapeur doit être nettoyée après chaque utilisation. Pour nettoyer la sortie de vapeur, procédez comme suit :

1. Nettoyez-la avec un chiffon doux et humide.
2. Placez la sortie de vapeur dans un verre d'eau et exécutez le processus de vaporisation pour nettoyer la buse.
3. Nettoyez avec un chiffon.

Il est aussi possible de dévisser la sortie de vapeur et de la nettoyer à l'eau.



MISE EN GARDE

La sortie de vapeur est chaude après utilisation. Laissez-la refroidir pour la nettoyer.

Nettoyage du groupe d'extraction

Avec l'utilisation quotidienne de la cafetière, le groupe d'extraction peut conserver de la saleté du café à l'intérieur des capsules, ou en particulier du café moulu.



MISE EN GARDE

Faites attention pendant le nettoyage du groupe d'extraction, il contient des éléments pointus.

Pour nettoyer le groupe d'extraction, procédez comme suit :

1. Placez la poignée avec un adaptateur sur le groupe d'extraction.
2. Tournez le **bouton rotatif de paramètres (6)** et choisissez extraction boisson

longue, laissez l'extraction terminer, et retirez la poignée.

3. Nettoyez le groupe d'extraction avec une brosse.
4. Remplacez la poignée dans le groupe d'extraction.
5. Tournez le **bouton rotatif de paramètres (6)** et choisissez extraction boisson longue, puis exécutez l'extraction une fois de plus.





REMARQUE

Il est recommandé d'exécuter une extraction avec de l'eau à chaque fois que vous avez extrait une boisson, afin que les saveurs ne se mélangent pas.

Dépannage

Si l'un des messages suivants s'affiche à l'écran, procédez comme suit :

Message	Signification	Que faire?
 <p>Manque d'eau Veuillez remplir le réservoir avec de l'eau fraîche et appuyez sur OK.</p>	Le réservoir d'eau est vide.	Remplissez le réservoir d'eau fraîche
	Le réservoir d'eau n'est pas placé correctement.	Placez le réservoir d'eau correctement.
	---	Assurez-vous que le flotteur blanc n'est pas coincé.
Si le problème persiste, contactez le service clientèle		
 <p>Manque d'eau Veuillez remplir le réservoir avec de l'eau fraîche et appuyez sur OK.</p>	La poignée de la capsule n'est pas en place.	Placez la poignée de la capsule correctement dans le dispositif.
	Si le problème persiste, contactez le service clientèle	

Lorsqu'un problème se produit sur la cafetière, un message d'erreur s'affiche. Avant de faire appel à l'assistance technique, faites les vérifications suivantes :

Problème	Solution
La cafetière ne s'allume pas.	Allumez le commutateur principal.
	Vérifiez le branchement électrique.
	Vérifiez les fusibles du bâtiment.
La cafetière ne quitte pas le mode veille.	Redémarrez la machine.
La cafetière entre automatiquement en mode veille.	Vérifiez les réglages de veille (chapitre Réglages).
Le café n'est pas assez chaud.	Réglez correctement la température d'extraction (voir chapitre Réglages).
	Préchauffez les tasses avec la fonction vapeur.
Le café a un goût de brûlé.	Baissez la température (voir chapitre Réglages).
Le café est trop long ou trop court.	Réglez correctement le volume d'extraction (voir chapitre Réglages).
La machine fournit moins de café que d'habitude.	Détartrez la machine.
La cafetière prend longtemps à chauffer.	Détartrez la machine.

Problème	Solution
Le symbole de détartrage s'affiche à l'écran.	Détartrez la machine.
Rien ne s'allume.	Allumez le commutateur principal.
Erreur nn.	Redémarrez l'appareil, et si le problème persiste, contactez le service clientèle en informant du numéro d'erreur.
Erreur 05	Si ERROR 5 apparaît, vérifiez: <ul style="list-style-type: none"> - Si la capsule est endommagée; - Si une capsule réutilisée est utilisée; - Si l'adaptateur correspond à la capsule sélectionnée; - Si l'adaptateur contient toutes les pièces; - Si le réservoir d'eau est correctement inséré; - Veuillez arrêter la machine et répéter le processus de purge, deux ou trois fois. Si cette erreur persiste, veuillez contacter le service client et l'assistance.

Caractéristiques techniques

Spécifications

- Tension CA 220-240V, 50Hz, 14A, 2200W
- Poids 18kg
- Réservoir d'eau 1l
- Capacité du bac récepteur 0,8l
- Sortie de la pompe 19 bar
- Illumination 2 LED
- Dimensions extérieures (l×h×p) 595x455x325

Protection de l'environnement

Élimination de l'emballage

L'emballage est signalé d'un Point vert.

Veuillez utiliser les conteneurs adéquats pour vous débarrasser de tous les matériaux de l'emballage comme carton, polystyrène expansé et film plastique. Ils seront réutilisés pour d'autres emballages.

Élimination des appareils hors d'usage



Points de collecte sur www.quefairedemesdechets.fr
Privilégiez la réparation ou le don de votre appareil !

La directive européenne 2012/19/EU, concernant la gestion des Résidus d'équipements électriques et électroniques (REEE), prévoit que les appareils électroménagers ne doivent pas être éliminés de la même façon que les résidus urbains solides.

Les appareils usés doivent être recueillis séparément afin d'optimiser le recyclage des matériaux qui les composent et pour prévenir d'éventuelles atteintes à la santé publique et à l'environnement. Le symbole représentant une grande poubelle barrée d'une croix doit être apposé sur tous les produits de façon à rappeler l'obligation d'une collecte à part.

Les consommateurs doivent entrer en contact avec les autorités locales ou les points de vente pour se renseigner sur le local

approprié où ils peuvent jeter les appareils hors d'usage.

Avant de vous défaire de votre appareil, tirez le câble d'alimentation, coupez-le et éliminez-le.

Instructions d'installation

Avant l'installation

Vérifiez que la tension d'alimentation indiquée sur la plaque signalétique est la même que la tension du secteur que vous allez utiliser.

Retirez tous les accessoires et le matériel d'emballage de la cafetière.

Assurez-vous que la cafetière n'est pas endommagée. Assurez-vous que les portes des compartiments de rangement ferment correctement, et que l'intérieur de la porte et l'avant de la cafetière ne sont pas endommagés. Si vous trouvez des dommages, contactez notre Service Clientèle au numéro fourni sur la couverture arrière de ce manuel.

N'UTILISEZ PAS LA CAFETIÈRE si le câble d'alimentation ou la fiche est endommagé, si la cafetière ne fonctionne pas correctement, ou si elle est endommagée ou est tombée. Contactez notre Service Clientèle au numéro fourni au dos de ce manuel.

Posez la cafetière sur une surface plate et stable. La cafetière ne doit pas être installée à proximité de sources de chaleur, de radios ou de télévisions.

Pendant l'installation, assurez-vous que le câble d'alimentation n'entre pas en contact avec de l'humidité ou des objets tranchants. Les températures élevées peuvent endommager le câble.



MISE EN GARDE

Une fois que la cafetière est installée, vous devez vous assurer que vous avez accès à la fiche.

Après l'installation

La cafetière est équipée d'un câble électrique et d'une fiche pour courant monophasé.

Si la cafetière va être installée de manière permanente, elle doit être installée par un technicien qualifié. Dans ce cas, la cafetière doit être connectée à un circuit équipée d'un disjoncteur tous pôles avec une séparation d'au moins 3 mm entre les contacts.



MISE EN GARDE

LA CAFETIÈRE DOIT ÊTRE MISE À LA TERRE.

Le fabricant et les détaillant n'acceptent aucune responsabilité pour tout dommages causés sur des personnes, animaux ou biens, si ces instructions d'installation n'ont pas été observées.

La cafetière fonctionne uniquement lorsque le réservoir d'eau est plein et que la poignée est placée correctement.

Avant la première utilisation, assurez-vous de nettoyer la cafetière comme indiqué dans les sections "Première utilisation" et "Maintenance et nettoyage".

Installation / Instalação / Instalación / Einbau / Installation

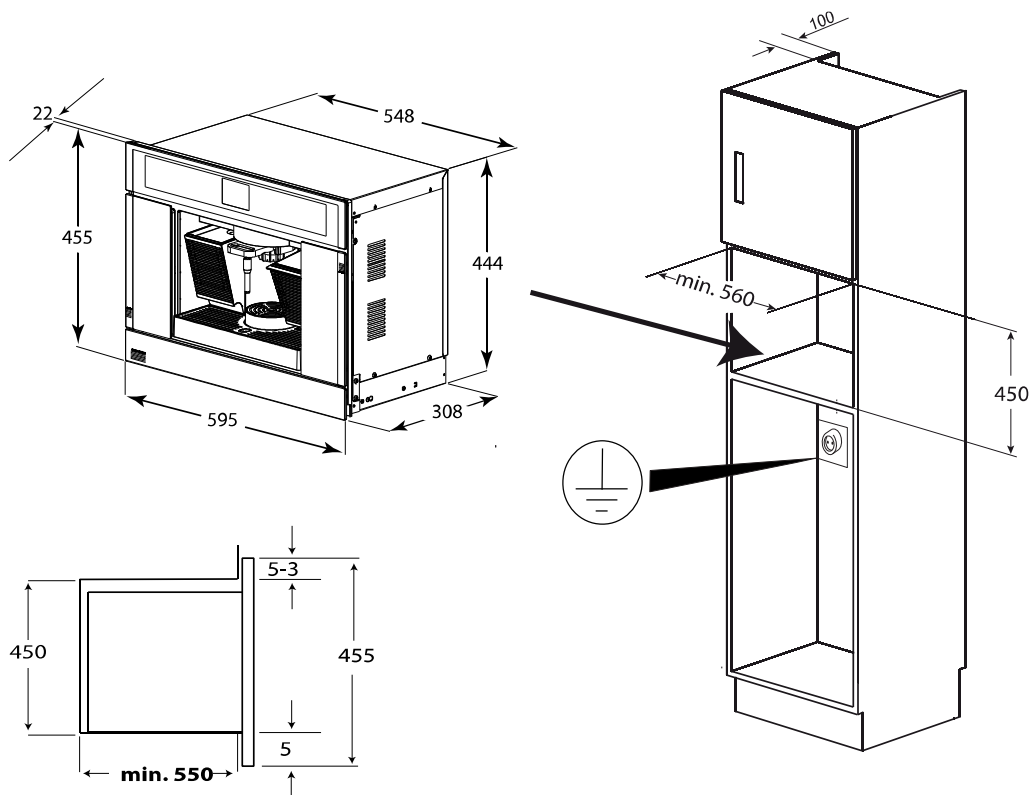

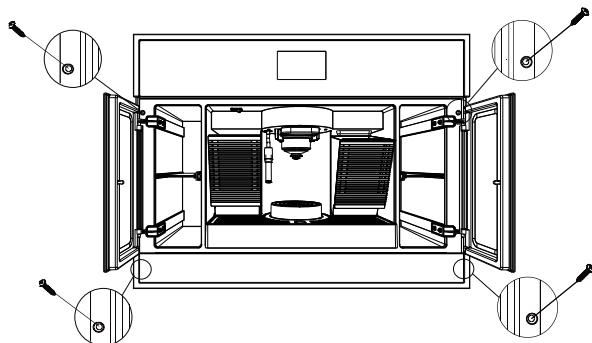

EN

- Push the device completely into the cabinet and centre it.
- Fasten the appliance to the cabinet using the four screws provided. Insert the screws through the front holes.

PT

- Introduza o aparelho no móvel até que o aro toque no móvel e alinhe-o.
- Fixe-o às paredes laterais do móvel, com os 4 parafusos fornecidos, através dos 4 furos no aros frontais.

ES

- Introduzca el aparato en el mueble hasta que el marco quede alineado.
- Fíjelo a las paredes laterales del mueble, con los 4 tornillos suministrados, atraviese los 4 agujeros en el marco del frontal.

DE

- Die Gerät in die Nische einschieben und entsprechend anpassen.
- Das Gerät mit den vier mitgelieferten Schrauben am Küchenmöbel wie im Bild dargestellt befestigen.

FR

- Introduisez le dispositif dans le meuble jusqu'à ce que la partie avant de celui-ci butte sur le bois et alignez-le.
- Fixez ce dernier aux parois latérales du meuble au moyen des 4 vis fournies. Introduisez-les dans les trous prévus à cet effet.

