



TEKA

User Manual
CLC Models

PL

www.teka.com

SPIS TREŚCI

WPROWADZENIE 3

Symbole używane w niniejszej instrukcji obsługi	3
Litery w nawiasach	3
Problemy i naprawy	3

UWAGI DOTYCZĄCE

BEZPIECZEŃSTWA 3

Podstawowe uwagi dotyczące bezpieczeństwa	3
Użytkowanie zgodne z przeznaczeniem.....	5
Instrukcja obsługi	5

OPIS URZĄDZENIA 5

Opis urządzenia	5
Opis panelu sterowania	5

CZYNNOŚCI WSTĘPNE 6

Kontrola urządzenia po transporcie	6
Instalowanie urządzenia	6
Podłączenie urządzenia.....	6

AUTOMATYCZNE OŚWIETLENIE PODSTAWY POD FILIŻANKI 6

INSTALOWANIE W ZABUDOWIE 7

PIERWSZE WŁĄCZENIE

URZĄDZENIA..... 9

Instalowanie filtra	9
Wymiana filtra	10
Wyjmowanie filtra	10

WŁĄCZENIE I PODGRZEWANIEO ... 10

PRZYGOTOWANIE KAWY (PRZY UŻYCIU KAWY W ZIARNACH) 10

ZMIANA ILOŚCI KAWY W FILIŻANCE..... 12

USTAWIANIE MŁYNKA DO KAWY .. 12

PRZYGOTOWANIE KAWY ESPRESSO PRZY UŻYCIU KAWY MIELONEJ (ZAMIAST ZIAREN KAWY)..... 13

WYTWARZANIE GORĄCEJ WODY .. 13

PRZYGOTOWANIE KAWY CAPPUCCINO (PRZY UŻYCIU FUNKCJI PARY WODNEJ) 13

CZYSZCZENIE I KONSERWACJA.... 14

Czyszczenie ekspresu do kawy	14
Czyszczenie pojemnika na zużytą kawę	14
Czyszczenie zbiorniczka na skropliny	15
Czyszczenie zbiornika na wodę.....	15
Czyszczenie otworów dyszy	15
Czyszczenie lejka do kawy mielonej.....	15
Czyszczenie wnętrza ekspresu do kawy	15
Czyszczenie automatu zaparzającego	15

ZMIANA I USTAWIANIE PARAME- TRÓW MENU..... 16

Ustawianie zegara	16
Ustawianie godziny automatycznego włączenia	16
Odwapnianie.....	17
Zmiana temperatury kawy	18
Zmiana długości czasu włączenia ekspresu	18
Programowanie twardości wody	18
Powrót do ustawień fabrycznych (reset).....	19

ZMIANA JĘZYKA 19

WYŁĄCZANIE URZĄDZENIA..... 19

DANE TECHNICZNE..... 19

USUWANIE..... 19

KOMUNIKATY WYŚWIETLANE NA WYŚWIETLACZU 20

ROZWIĄZYWANIE PROBLEMÓW 22

PRZEPISY..... 24

WPROWADZENIE

Dziękujemy za wybranie automatycznego ekspresu do kawy i kawy cappuccino. Życzymy udanego korzystania z Waszego nowego urządzenia. Prosimy o poświęcenie kilku minut na przeczytanie niniejszej instrukcji obsługi. W ten sposób unikniecie niebezpieczeństwa lub uszkodzenia maszyny.

Symbole używane w niniejszej instrukcji obsługi

Ważne uwagi dotyczące bezpieczeństwa podają te symbole. Należy bezwzględnie przestrzegać uwag dotyczących bezpieczeństwa. Błędy w przestrzeganiu podanych wskazówek mogą wywołać porażenia prądem elektrycznym, poważne obrażenia, oparzenia, pożary lub uszkodzenie urządzenia.



Niebezpieczeństwo!

Nieprzestrzeganie może być przyczyną obrażeń wskutek porażenia prądem elektrycznym stwarzającego zagrożenie dla życia.



Uwaga!

Nieprzestrzeganie może być przyczyną obrażeń lub uszkodzeń urządzenia.



Ryzyko oparzenia!

Nieprzestrzeganie może być przyczyną lekkich lub poważnych oparzeń.



Zwróć uwagę:

Ten symbol podkreśla ważne porady i informacje dla użytkownika.

Litery w nawiasach

Litery w nawiasach odpowiadają legendzie podanej w opisie urządzenia.

Problemy i naprawy

W razie problemów należy najpierw postarać się rozwiązać je zgodnie z uwagami dotyczącymi bezpieczeństwa w rozdziałach „Komunikaty wyświetlane na wyświetlaczu” i „Rozwiązywanie problemów”. Jeżeli okażą się one nieskuteczne lub w celu uzyskania dodatkowych wyjaśnień, należy się zwrócić do serwisu obsługi klienta dzwoniąc pod numer podany w broszurze “serwis obsługi klienta”.

Jeżeli Waszego kraju nie ma na liście, należy zadzwonić pod numer podany na gwarancji. W sprawie ewentualnej naprawy, należy się zwracać wyłącznie do serwisu technicznego. Adresy podane zostały w karcie gwarancji załączonej do urządzenia.

UWAGI DOTYCZĄCE BEZPIECZEŃSTWA

Podstawowe uwagi dotyczące bezpieczeństwa

Urządzenia nie mogą używać osoby (w tym dzieci) o ograniczonych zdolnościach fizycznych, zmysłowych lub psychicznych, lub osoby nieposiadające doświadczenia chyba, że będą one nadzorowane lub zostaną pouczone na temat bezpiecznego użytkowania przez osobę odpowiadającą za ich bezpieczeństwo.

Należy pilnować dzieci, aby nie bawiły się urządzeniem.

Użytkowanie zgodne z przeznaczeniem: niniejsze urządzenie jest przeznaczone do przygotowywania napojów na bazie kawy, mleka i gorącej wody. Wszelkie inne użycie uważa się za niewłaściwe i w związku z tym niebezpieczne. Producent nie ponosi odpowiedzialności za szkody wynikające z niewłaściwego użytkowania.

Powierzchnia elementu grzewczego może być gorąca nawet po zakończeniu użytkowania, a zewnętrzne części urządzenia mogą pozostawać gorące przez kilka minut, w zależności od użycia.

Dokładnie wyczyścić wszystkie komponenty, zwracając szczególną uwagę na

części wchodzące w kontakt z kawą i mlekiem.

Czyszczenia i konserwacji leżących w gestii użytkownika nie mogą wykonywać dzieci bez nadzoru.

Podczas czyszczenia nie zanurzać urządzenia w wodzie.

UWAGA: do czyszczenia urządzenia nie używać detergentów alkalicznych, które mogłyby je uszkodzić: użyć miękkiej szmatki i, jeżeli przewidziano, neutralnego płynu do naczyń

Niniejsze urządzenie przeznaczone jest wyłącznie do użytku domowego. Nie zostało przewidziane do użytku w: pomieszczeniach pełniących funkcję kuchni dla pracowników sklepów, biur i innych obszarów roboczych, ośrodkach agroturystycznych, hotelach, motelach i innych ośrodkach noclegowych, kwaterach prywatnych.

W razie uszkodzenia wtyczki lub kabla zasilającego, zwrócić się o ich wymianę wyłącznie do serwisu technicznego, aby zapobiec wszelkiemu ryzyku.

Urządzenia z wyjmowanym kablem: nie spryskiwać wodą łącznika kabla zasilającego lub jego gniazda znajdującego się z tyłu urządzenia

UWAGA: W przypadku modeli ze szklanymi powierzchniami, nie stosować urządzenia, jeżeli powierzchnia jest pęknięta.

DOTYCZY WYŁĄCZNIE RYNKU EUROPEJSKIEGO:

Niniejszego urządzenia mogą używać dzieci powyżej 8 roku życia chyba, że

są one nadzorowane lub zostały pouczone na temat bezpiecznego użytkowania i są świadome związanego z tym ryzyka. Dzieciom nie wolno wykonywać czyszczenia i konserwacji leżących w gestii użytkownika chyba, że ukończyły one 8 lat i są nadzorowane. Trzymać urządzenie i jego kabel zasilający poza zasięgiem dzieci poniżej 8 roku życia.

Urządzenia mogą używać osoby o ograniczonych zdolnościach fizycznych, zmysłowych lub psychicznych lub osoby nieposiadające doświadczenia pod warunkiem, że są one nadzorowane lub zostały pouczone na temat bezpiecznego użytkowania oraz są świadome związanego z tym ryzyka.

Dzieciom nie wolno bawić się urządzeniem.

W przypadku pozostawienia urządzenia bez nadzoru oraz przed montażem, demontażem lub czyszczeniem należy je zawsze odłączyć od zasilania.



Powierzchnie, na których znajduje się ten symbol, nagrzewają się podczas użytkowania (symbol umieszczaony jest tylko na niektórych modelach).



Niebezpieczeństwo! Ponieważ urządzenie działa z użyciem prądu elektrycznego, nie można wykluczyć wystąpienia porażenia prądem elektrycznym. Należy zatem przestrzegać następujących uwag dotyczących bezpieczeństwa:

- Nie dotykać urządzenia mokrymi rękami.
- Nie dotykać wtyczki mokrymi rękami.
- Upewnić się, czy używane gniazdko zasilające jest zawsze dostępne, ponieważ tylko w ten sposób można w razie potrzeby wyjąć wtyczkę z gniazdko.
- Jeżeli chcemy wyjąć wtyczkę z gniazdko, należy pociągnąć bezpośrednio za wtyczkę. Nigdy nie ciągnąć

za kabel, ponieważ może on zostać uszkodzony.

- Aby całkowicie odłączyć urządzenie, należy wcisnąć główny wyłącznik (A23), umieszczony z tyłu urządzenia, do poz. 0.
- W razie usterki urządzenia, nie próbować go naprawić. Urządzenie wyłączyć przy pomocy wyłącznika głównego (A23), wyjąć wtyczkę z gniazdka zasilającego i zwrócić się do serwisu technicznego.



Uwaga! Elementy opakowania (plastikowe woreczki, styropian) należy trzymać z dala od dzieci. RYZYKO UDUSZENIA: urządzenie może zawierać drobne części. Podczas czyszczenia i konserwacji, niektóre z nich mogą być wymontowane. Zachować ostrożność podczas posługiwania się nimi i trzymać je z dala od dzieci.



Ryzyko oparzenia! Niniejsze urządzenie wytwarza gorącą wodę i w czasie jego działania może powstać para wodna. Zwracać uwagę, by nie wejść w kontakt z rozpryskującą się wodą lub gorącą parą wodną. W trakcie użytkowania ekspresu nie dotykać gorących części urządzenia. Używać pokręteł lub uchwytów.



Uwaga! Nie chwycić za ekspres do kawy po jego wyjęciu z zabudowy. Nie kłaść na urządzeniu przedmiotów zawierających płyny, łatwopalne lub korodujące materiały. Akcesoria potrzebne do przygotowania kawy (na przykład miarkę do kawy) przechowywać w schowku na akcesoria. Nie kłaść na urządzeniu dużych przedmiotów, które mogą uniemożliwić jego działanie, ani przedmiotów niestabilnych. Nie pozwolić, aby dzieci lub zwierzęta przebywały w pobliżu urządzenia, gdy jest ono wyjęte z mebla. Unikać pozostawiania urządzenia wyjętego z mebla, gdy działa. Unikać pozostawiania urządzenia wyjętego z mebla, gdy nie jest to konieczne. Zainstalować urządzenie zgodnie ze wskazówkami podanymi w instrukcji, aby zagwarantować idealne utrzymanie podczas wyjmowania z mebla.



Uwaga! Nigdy nie przygotowywać napojów, gorącej wody i pary, jeżeli urządzenie zostało wyjęte z zabudowy: przed wyjęciem należy zawsze poczekać, aż zostanie wyłączone. **Nieprzestrzeżenie tego zalecenia może doprowadzić do uszkodzenia ekspresu!**

Użytkowanie zgodne z przeznaczeniem

Niniejsze urządzenie zostało opracowane do przygotowywania kawy i podgrzewania napojów. Wszelkie inne

użycie uważa się za niewłaściwe. Niniejsze urządzenie nie nadaje się do użytku komercyjnego. Producent nie ponosi odpowiedzialności za szkody wynikające z niewłaściwego użycia urządzenia. Niniejsze urządzenie można zainstalować w zestawie z piekarnikiem w zabudowie, jeżeli piekarnik wyposażony jest w wentylator chłodzący umieszczony z tyłu urządzenia (maksymalna moc piekarnika 3 kW).

Instrukcja obsługi

Przeczytać uważnie niniejszą instrukcję obsługi przed użyciem urządzenia.

- Instrukcję obsługi należy starannie przechowywać. W razie przekazania urządzenia innym osobom, należy im również dostarczyć niniejszą instrukcję obsługi.
- Nieprzestrzeżenie niniejszej instrukcji obsługi może spowodować obrażenia i uszkodzenie urządzenia. Producent nie ponosi odpowiedzialności za uszkodzenia wynikające z nieprzestrzeżenia niniejszej instrukcji obsługi.

OPIS URZĄDZENIA

Opis urządzenia

(str. 3 - A)







- A1. Podstawa pod filiżanki
- A2. Drzwiczki kontrolne
- A3. Podajnik kawy
- A4. Pojemnik na zużytą kawę
- A5. Automat zaparzający
- A6. Oświetlenie
- A7. Pokrętko włączenia/stanu gotowości
- A8. Panel sterowania
- A9. Pokrętko wyboru funkcji pary
- A10. Wyjmowana dysza do cappuccino
- A11. Końcówka do cappuccino
- A12. Zbiornik na wodę
- A13. Dysza do kawy (z regulowaną wysokością)
- A14. Zbiorniczek na skropliny
- A15. Pokrywa pojemnika na ziarna kawy
- A16. Pojemnik na ziarna kawy
- A17. Pokrętko regulacji stopnia zmielenia kawy
- A18. Otwór na lejek do kawy mielonej
- A19. Miarka do kawy
- A20. Schowek na miarkę do kawy
- A21. Lejek do kawy mielonej

- A22. Kabel zasilający
- A23. Wyłącznik główny ON/OFF
- A24. Tacka na akcesoria
- A25. Filtr zmiękczający (jeżeli został przewidziany)
- A26. Łącznik IEC

Opis panelu sterowania

(str. 3 - B)

Niektóre przyciski panelu pełnią podwójną funkcję: jest ona sygnalizowana w nawiasie w opisie.

- B1. Wyświetlacz: pomaga użytkownikowi w korzystaniu z urządzenia.
- B2. Przycisk  do wybierania smaku kawy
- B3. Przycisk  do parzenia jednej lub dwóch filiżanek małej kawy
- B4. Przycisk  do parzenia jednej lub dwóch filiżanek średniej kawy
- B5. Przycisk  do parzenia jednej lub dwóch filiżanek dużej kawy
- B6. Przycisk MENU służy do uruchamiania lub wyłączenia trybu ustawiania parametrów menu
- B7. Przycisk  do wybierania kawy mielonej
(Po wejściu do MENU: naciśnięcie przycisku "NEXT" umożliwi wyświetlenie następnego parametru menu).
- B8. Przycisk  płukania: urządzenie wykonuje krótkie płukanie w celu nagrzania automatu zaparządzającego. (Po wejściu do MENU: naciśnięcie przycisku "CHANGE" umożliwi zmianę parametrów menu).
- B9. Przycisk  wytwarzania gorącej wody lub potwierdzenia. (Po wejściu do MENU: naciśnięcie przycisku OK umożliwi potwierdzenie parametrów menu).

CZYNNOŚCI WSTĘPNE

Kontrola urządzenia po transporcie

Po wyjęciu urządzenia z opakowania, upewnij się, czy jest ono w nienaruszonym stanie i czy posiada wszystkie akcesoria. Nie używaj urządzenia w razie stwierdzenia ewidentnych uszkodzeń. Zwróć się do Serwisu Technicznego.

Instalowanie urządzenia



Uwaga! W czasie instalowania urządzenia na-

leży przestrzegać następujących uwag dotyczących bezpieczeństwa:

- Instalacji powinien dokonać wykwalifikowany technik zgodnie z obowiązującymi lokalnymi przepisami (zob. rozdz. "Instalowanie w zabudowie").
- Elementów opakowania (woreczki plastikowe, polistyren do wypełnienia, itp.) nie należy zostawiać w zasięgu dzieci, ponieważ są potencjalnym źródłem zagrożenia.
- Nigdy nie instalować ekspresu w otoczeniu, w którym mogą wystąpić spadki temperatury do 0°C lub poniżej (zamarznięta woda może uszkodzić urządzenie).
- Zaleca się jak najszybsze ustawienie twardości wody zgodnie z procedurą opisaną w rozdziale „Programowanie twardości wody”.

Podłączenie urządzenia



Podłączenie urządzenia!

Upewnij się, czy napięcie w sieci zasilającej odpowiada napięciu podanemu na tabliczce z danymi. Podłączaj urządzenie wyłącznie do gniazdka zainstalowanego zgodnie z przepisami, o minimalnym natężeniu 10A i wyposażonego w odpowiednie uziemienie. W razie niezgodności między gniazdkiem zasilającym a wtyczką urządzenia, wykwalifikowany personel powinien dokonać wymiany wtyczki na właściwy model. W celu spełnienia wymagań dyrektyw dotyczących bezpieczeństwa w czasie instalowania należy używać wielobiegunowego wyłącznika ze stykami umieszczonymi co najmniej w odległości 3 mm. Nie używaj gniazdek wielowtyczkowych lub przedłużaczy. Aby nauczyć się prawidłowej obsługi urządzenia, przy pierwszym użyciu należy przestrzegać szczegółowych instrukcji podanych w dalszych rozdziałach instrukcji.



Uwaga! W sieci zasilającej należy przewidzieć urządzenie wyłączające zgodne z krajowymi przepisami dotyczącymi instalowania.

AUTOMATYCZNE OŚWIETLENIE PODSTAWY POD FILIŻANKI

Po włączeniu ekspresu automatycznie włączy się oświetlenie (A6) dyszy i podstawy pod filiżanki. Oświetlenie zgaśnie wraz z wyłączeniem urządzenia. W trakcie pa-

zenia kawy oraz wytwarzania pary i gorącej wody włączy się wentylator chłodzący. Po zakończeniu tej funkcji, wentylator chłodzący nadal pracuje zapobiegając powstaniu kondensatu w środku mebla: po kilku minutach wentylator wyłączy się automatycznie.

i **Zwróć uwagę:** Urządzenie zakończy tę funkcję również w razie wyłączenia przez obrócenie pokrętki (A7) w prawo lub w lewo.

! **Uwaga!** Nie patrzeć w lampki bezpośrednio ani przy użyciu urządzenia optycznego.

INSTALOWANIE W ZABUDOWIE

Sprawdzić minimalne wymiary potrzebne do prawidłowej instalacji ekspresu. Ekspres do kawy należy instalować w kolumnie, a kolumnę należy stabilnie przymocować do ściany przy pomocy dostępnych w sprzedaży wsporników.

Uwaga

- Ważne: wszelkie czynności instalacyjne lub konserwacyjne należy wykonać po odłączeniu urządzenia od sieci elektrycznej.
- Meble kuchenne mające bezpośredni kontakt z urządzeniem powinny być wytrzymałe na działanie wysokich temperatur (min. 65°C).
- Aby zapewnić prawidłową wentylację, na dnie mebla należy zostawić otwór (zob. wymiary na rysunku).

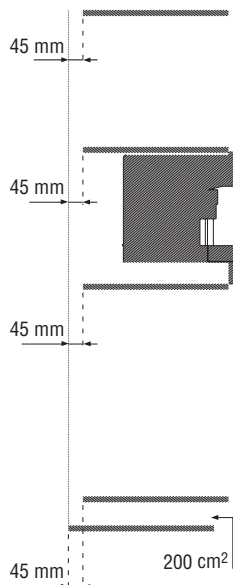
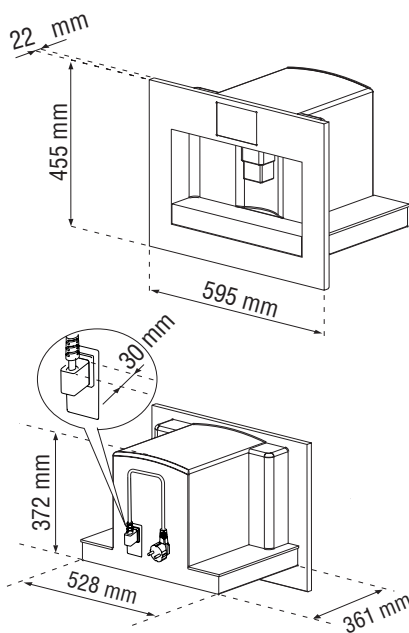
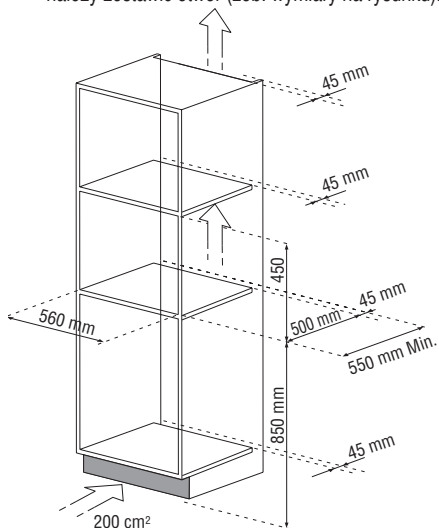

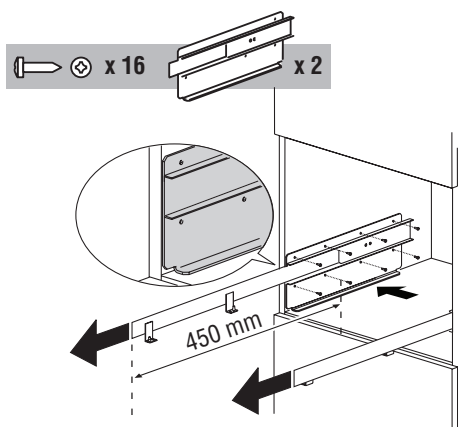

Umieścić prowadnice na bocznych powierzchniach mebla, jak pokazano na rysunku. Prowadnice przymocować z użyciem odpowiednich śrub, a następnie w całości je wysunąć. W przypadku, gdy ekspres do kawy instalowany jest powyżej „kasy do podgrzewania potraw” (maks. 500 W), górną powierzchnię kasy należy wykorzystać jako punkt odniesienia przy pozycjonowaniu prowadnic. W takim wypadku nie będzie płyty wspornikowej.

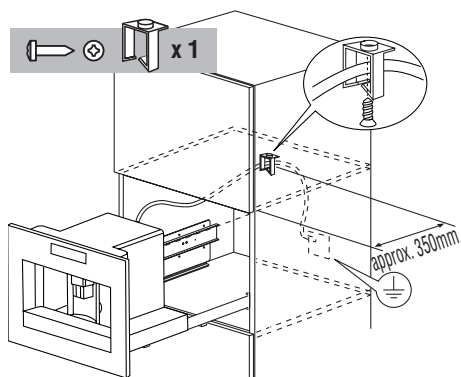

Kabel zasilający przymocować za pomocą odpowiedniego klipsa, aby zapobiec jego zaplątaniu się w czasie wyjmowania lub wsuwania urządzenia. Kabel zasilający powinien być wystarczająco długi, aby urządzenie można było wyjmować z mebla w czasie napełniania pojemnika ziarnami kawy. Uziemienie jest obowiązkowe zgodnie z przepisami prawa. Podłączenie elektryczne powinien wykonać wykwalifikowany technik zgodnie z instrukcjami

producenta i obowiązującymi lokalnymi przepisami. Gniazdko powinno być dostępne.

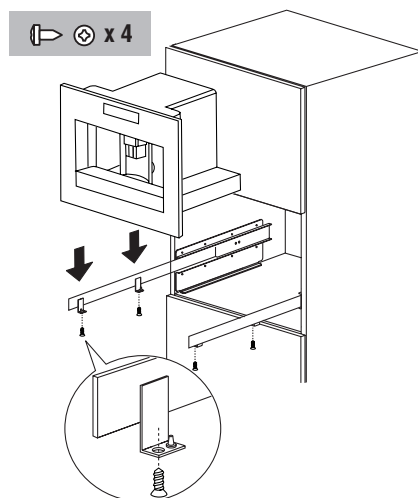

Umieścić urządzenie na prowadnicach upewniając się, że sworznie zostały prawidłowo włożone w odpowiednie miejsca, a następnie przymocować je przy pomocy śrub dostarczanych wraz z urządzeniem.

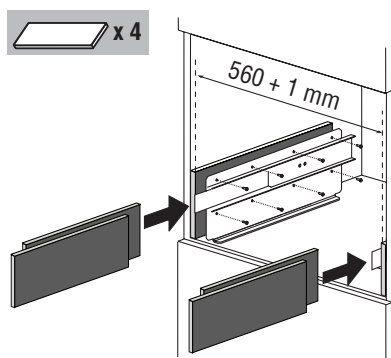

Umieścić urządzenie na prowadnicach upewniając się, że sworznie zostały prawidłowo włożone w odpowiednie miejsca, a następnie przymocować je przy pomocy śrub dostarczanych wraz z urządzeniem. Grubość panelu mocującego prowadnice musi być odpowiednia do śrub mocujących, znajdujących się w wyposażeniu. Materiał, z którego jest wykonany panel musi gwarantować utrzymanie ciężaru urządzenia, około 25 kg.

PIERWSZE WŁĄCZENIE URZĄDZENIA

- Ekspres został sprawdzony przez producenta z użyciem kawy, dlatego jest rzeczą całkowicie normalną, że w młynku znajdują się niewielkie ślady kawy.

W każdym razie, gwarantujemy, że niniejszy ekspres do kawy jest nowy.

- Zaleca się jak najszybsze ustawienie twardości wody zgodnie z procedurą opisaną w rozdziale „Programowanie twardości wody”.
1. Urządzenie podłączyć do sieci elektrycznej i nacisnąć wyłącznik główny ON/OFF (A23). Należy wybrać żądany język:
 2. Aby zainstalować język polski, należy poczekać, aż na wyświetlaczu pokaże się komunikat: „NACISNAĆ OK ABY WYBRAĆ POLSKI”. Podczas wyświetlania komunikatu nacisnąć na co najmniej 3 sekundy przycisk OK (B9) (rys. 1) do momentu, aż ukaże się komunikat: „POLSKI ZAINSTALOWANY”. Po czym urządzenie wyświetla po polsku komunikat dokonanego wyboru. W przypadku błędnego wyboru języka, należy wykonać czynności opisane w rozdz. „Zmiana języka” w celu ustawienia prawidłowego języka. Następnie, wykonać czynności zgodnie z instrukcjami podanymi na urządzeniu:
 3. Po 5 sekundach urządzenie wyświetli: „NAPĘLNIĆ ZBIORNIK”. Aby napełnić zbiornik na wodę, należy go wyjąć (rys. 2), wypłukać i napełnić świeżą wodą, nie przekraczając jednak wskaźnika MAX. Z powrotem założyć zbiornik mocno go dociskając.
 4. Filiżankę ustawić pod dyszą do cappuccino (rys. 3). Urządzenie wyświetli komunikat: „GORĄCA WODA NACISNAĆ OK”. Nacisnąć przycisk OK (B9) (rys. 1) i po kilku sekundach z dyszy do cappuccino wypłynie trochę wody. (Wypływ wody zostanie automatycznie przerwany).
 5. Urządzenie wyświetli komunikat: „WYŁĄCZANIE PROSZĘ CZEKAĆ...” i ekspres się wyłączy.
 6. Wyjąć urządzenie pociągając je na zewnątrz i starając się wykorzystać do tego celu odpowiednie uchwyty (rys. 4). Otworzyć pokrywę i napełnić zbiornik ziarnami kawy, a następnie zamknąć pokrywę i wsunąć urządzenie do środka.



Uwaga! Aby zapobiec nieprawidłowościom w trakcie działania urządzenia, nie należy nigdy napełniać pojemnika kawą mieloną, kawą rozpuszczalną, ziarnami karmelizowanymi ani też nie używać przedmiotów, które mogłyby uszkodzić ekspres.

W tym momencie, ekspres jest gotowy do normalnego użytkowania.



Zwróć uwagę: Przy pierwszym użyciu należy zaparzyć 4-5 kaw i 4-5 kaw cappuccino, zanim uzyskamy zadowalający rezultat.



Zwróć uwagę: Przy każdym włączeniu urządzenia przy pomocy wyłącznika głównego ON/OFF (A23), ekspres uruchomi funkcję „AUTODIAGNOZA”, a następnie się wyłączy. W celu ponownego włączenia urządzenia należy przesunąć pokrętko  (A7) (z prawej lub z lewej strony) (rys. 5).

Instalowanie filtra

Niektóre modele są wyposażone w filtr zmiękczający, który poprawia jakość używanej wody, zarazem zapewniając dłuższy czas eksploatacji urządzenia. Aby zainstalować filtr, należy postępować w następujący sposób:

1. Wyjąć filtr z opakowania (A25).
2. Przesunąć wskaźnik datownika (patrz rys. 28) tak, aby były widoczne miesiące użytkowania filtra.



Uwaga: czas użytkowania filtra wynosi dwa miesiące, jeżeli urządzenie jest normalnie, natomiast jeżeli urządzenie nie jest używane, a filtr jest założony, jego czas użytkowania wynosi najwyżej 3 tygodnie.

3. Włożyć filtr do zbiornika na wodę (A12) i wcisnąć go aż dotknie dna zbiornika (patrz rys. 28).
4. Napełnić zbiornik i włożyć go do urządzenia.
5. Przesunąć do zewnątrz dyszę do cappuccino (A10) i postawić pod nią pojemnik (o pojemności co najmniej 100 ml).



Uwaga! Przy instalowaniu filtra niezbędne jest zasygnalizowanie jego obecności w urządzeniu.

6. Nacisnąć przycisk MENU (B6) aby wejść do menu;

7. Nacisnąć przycisk NEXT (B7) do pojawienia się na wyświetlaczu napisu "ZAINSTALUJ FILTR".
8. Nacisnąć przycisk OK (B9).
9. Na wyświetlaczu pojawi się napis "GORĄCA WODA NACISNĄĆ OK".
10. Nacisnąć przycisk OK (B9): urządzenie rozpocznie wytwarzanie gorącej wody a na wyświetlaczu pojawi się napis "PROSZĘ CZEKAĆ...". Po zakończeniu wypływu wody urządzenie automatycznie przechodzi w tryb "GOTOWE".

Wymiana filtra ("Reset filtra")

Jeżeli na wyświetlaczu pojawia się napis "WYMIENIĆ FILTR" lub jeżeli minęły dwa miesiące okresu użytkowania filtra (patrz datownik), konieczne jest przeprowadzenie wymiany filtra.

1. Wyjąć zużyty filtr.
2. Wyjąć nowy filtr z opakowania.
3. Przesunąć wskaźnik datownika (patrz rys. 28) tak, aby były widoczne miesiące użytkowania filtra (czas użytkowania filtra wynosi dwa miesiące).
4. Włożyć filtr do zbiornika na wodę i wcisnąć go aż dotknie dna zbiornika (patrz rys. 28).
5. Napełnić zbiornik i włożyć go do urządzenia.
6. Przesunąć do zewnątrz dyszę do cappuccino i postawić pod nią pojemnik (o pojemności co najmniej 100 ml).
7. Nacisnąć przycisk MENU (B6) aby wejść do menu;
8. Nacisnąć przycisk NEXT (B7) do pojawienia się na wyświetlaczu napisu „RESET FILTRA NIE”;
9. Nacisnąć przycisk CHANGE (B8); na wyświetlaczu pojawi się napis „RESET FILTRA TAK”.
10. Nacisnąć przycisk OK (B9) aby potwierdzić.
11. Na wyświetlaczu pojawi się napis "GORĄCA WODA NACISNĄĆ OK".
Nacisnąć przycisk OK (B9).
12. Ponownie nacisnąć przycisk OK (B9): urządzenie rozpocznie wytwarzanie gorącej wody a na wyświetlaczu pojawi się napis "PROSZĘ CZEKAĆ...". Po zakończeniu wypływu wody urządzenie automatycznie przechodzi w tryb "GOTOWE".

Wymywanie filtra

W przypadku zamiaru używania urządzenia bez filtra, konieczne jest jego wyjęcie oraz zasygnalizowanie

jego wyjęcia; należy postępować w następujący sposób:

1. Nacisnąć przycisk MENU (B6) aby wejść do menu.
2. Nacisnąć przycisk NEXT (B7) do pojawienia się na wyświetlaczu napisu "ODINSTALUJ FILTR".
3. Nacisnąć przycisk OK (B9). Urządzenie przejdzie automatycznie w tryb "GOTOWY DO UŻYTKU".

WŁĄCZENIE I PODGRZEWANIE

Każdorazowo po włączeniu urządzenia automatycznie wykonywany jest cykl podgrzewania i płukania, którego nie można przerwać. Urządzenie jest gotowe do użycia wyłącznie po wykonaniu tego cyklu.



Ryzyko oparzenia! W czasie płukania z otworów dyszy do kawy wypływa niewielka ilość gorącej wody. Należy uważać, by nie wejść w kontakt z rozpryskującą się wodą.





W celu włączenia urządzenia przesunąć pokrętkę ① (A7) (w prawo lub w lewo) (rys. 5). Na wyświetlaczu pojawi się komunikat: „NAGRZEWANIE PROSZĘ CZEKAĆ”.

Po zakończeniu podgrzewania, urządzenie wyświetli kolejny komunikat: „PŁUKANIE PROSZĘ CZEKAĆ”. W ten sposób, oprócz podgrzewania bojlera urządzenie wprowadza gorącą wodę do wewnętrznych obwodów, aby i one zostały podgrzane.

Urządzenie osiąga właściwą temperaturę, jeżeli na wyświetlaczu pojawi się komunikat „GOTOWE NORMALNA”.

PRZYGOTOWANIE KAWY (PRZY UŻYCIU KAWY W ZIARNACH)

1. Urządzenie zostało ustawione fabrycznie do wytwarzania kawy o normalnym smaku. Istnieje jednak możliwość otrzymania kawy o smaku ekstrą łagodnym, łagodnym, mocnym, a także ekstrą mocnym. W celu wybraniażądanego smaku nacisnąć przycisk  (B2) (rys. 6); żądany smak kawy pojawi się na wyświetlaczu.

2. Pod wylotami dyszy ustawić jedną filiżankę, jeżeli chcemy uzyskać jedną kawę (rys. 7) lub dwie filiżanki dla uzyskania dwóch kaw (rys. 8). Aby otrzymać jak najlepszą piankę, należy możliwie jak najbardziej przybliżyć dyszę do filiżanek opuszczając ją (rys. 9).
3. Nacisnąć przycisk  (B3), jeżeli chcemy otrzymać małą kawę, przycisk  (B4) dla średniej kawy lub przycisk  (B5) dla dużej kawy (rys. 10). Jeżeli natomiast chcemy zaparzyć 2 kawy, nacisnąć przycisk dwukrotnie (w ciągu 2 sekund). Jeżeli chcemy zmienić ilość kawy, którą urządzenie wytwarza automatycznie do filiżanki, należy postępować zgodnie z opisem w następnym rozdziale. (W tym momencie, urządzenie zmieści ziarna kawy i wykona parzenie kawy. Po uzyskaniu zaprogramowanej ilości kawy, urządzenie automatycznie przerwie parzenie i przystąpi do usuwania zużytej kawy do specjalnego pojemnika na zużyty kawę).
4. Po kilku sekundach, urządzenie ponownie wyświetli komunikat, że jest gotowe do użycia i że można przygotować kolejną kawę.
5. W celu wyłączenia urządzenia przesunąć pokrętko  (A7) (w prawo lub w lewo) (rys. 5). (Zanim ekspres się wyłączy, wykona automatyczne płukanie: z otworów wypłynie niewielka ilość gorącej wody, która zostanie zebrana w znajdującym się poniżej zbiorniczku na skropliny. Należy uważać, aby się nie poparzyć).

UWAGA 1: Jeżeli kawa wypływa kropla za kroplą lub w ogóle nie wypływa, należy przesunąć pokrętko stopnia zmielenia kawy (A17) (rys. 11) o jeden rowek zgodnie z ruchem wskazówek zegara (zob. rozdz. „Ustawianie młynka do kawy”).

Przesuwać o jeden rowek, aż do osiągnięcia zadawającego wypływania kawy.

UWAGA 2: Jeżeli kawa wypływa zbyt szybko i pianka jest nieodpowiednia, należy przesunąć pokrętko stopnia zmielenia kawy (A17) (rys. 11) o jeden rowek w kierunku przeciwnym do ruchu wskazówek zegara (zob. rozdz. „Ustawianie młynka do kawy”). Należy uważać, by nie przekręcić zbyt mocno pokrętła stopnia zmielenia kawy, ponieważ w przypadku parzenia 2 kaw, kawa może wypływać kropla po kropli.



UWAGA 3: Aby uzyskać cieplejszą kawę:



- Jeżeli tuż po włączeniu ekspresu chcemy przy-

gotować jedną małą filiżankę kawy (mniej niż 60 cl), do podgrzania filiżanek należy wykorzystać gorącą wodę z płukania.

Jeżeli zaś od ostatniego parzenia minęły więcej niż 2-3 minuty, przed przygotowaniem nowej kawy zaleca się nagrzenie automatu zaparzającego po naciśnięciu przycisku (B8) (rys. 12). Pozwolić, aby woda spływała do zbiorniczka na skropliny znajdującego się poniżej lub wykorzystać ją do napełnienia filiżanki, którą wykorzystamy do przygotowania kawy, w celu jej nagrzania.

- Nie używać zbyt grubych filiżanek, ponieważ pochłaniają zbyt dużo ciepła, chyba że zostaną uprzednio podgrzane.
- Używać filiżanek wcześniej nagrzanym przez wypłukanie gorącą wodą.

UWAGA 4: Parzenie kawy można przerwać w dowolnym momencie poprzez naciśnięcie wcześniej wybranego przycisku  (B3) lub  (B4) lub  (B5).

UWAGA 5: Jeżeli po zakończeniu parzenia chcemy zwiększyć ilość kawy w filiżance, wystarczy naciskać wcześniej wybrany przycisk  lub  lub , dopóki nie uzyskamy żądanej ilości (czynność tę należy wykonać w ciągu 3 sekund od zakończenia parzenia).

UWAGA 6: Kiedy na wyświetlaczu pojawi się komunikat: „NAPEŁNIĆ ZBIORNIK”, należy napełnić zbiornik wodą. W przeciwnym razie urządzenie nie przystąpi do parzenia kawy.

(Jest rzeczą normalną, że komunikat wyświetlany jest nawet wtedy, gdy w zbiorniku znajduje się jeszcze trochę wody).

UWAGA 7: każdorazowo po 14 pojedynczych (lub 7 podwójnych) kawach pojawia się komunikat: „OPRÓŻNIĆ POJEMNIK NA ZUŻYTĄ KAWĘ” informujący, że pojemnik na zużyty kawę jest pełny i że należy go opróżnić i wyczyścić. Dopóki nie wykonamy czyszczenia pojemnika na zużyty kawę, lampka kontrolna nie zgaśnie i ekspres nie może przygotować kawy. Urządzenie sygnalizuje konieczność opróżnienia pojemnika, nawet jeśli nie jest on pełen, w przypadku gdy upłynęły 72 godziny od pierwszego zaparzenia (aby odliczenie 72 godzin zostało wykonane prawidłowo, urządzenie nie powinno nigdy zostać wyłączone, z głównym wyłącznikiem w pozycji 0). W celu wykonania czyszczenia należy otworzyć drzwiczki kontrolne znajdujące się w przedniej części urządzenia pociągając za dyszę (A13) (rys. 13), a następnie wyjąć i

oczyścić zbiorniczek na skropliny (A14) (rys. 14).

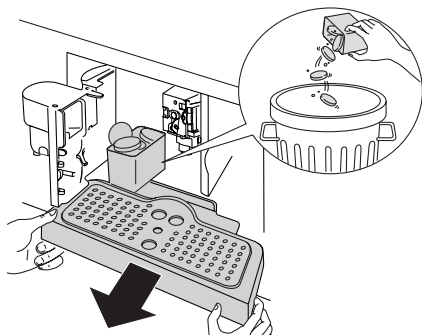

W trakcie czynności czyszczenia należy zawsze **wyjąć cały zbiorniczek na skropliny**, aby zapobiec jego upadkowi z wysokości przy wyjmowaniu pojemnika na użytą kawę. Opróżnić i starannie wyczyścić pojemnik na użytą kawę starając się usunąć wszystkie pozostałości kawy, które mogły się zebrać na jego dnie.

! **Uwaga!** po wyjęciu zbiorniczka na skropliny należy **KONIECZNIE** opróżnić pojemnik na użytą kawę, nawet jeżeli jest tylko częściowo pełny. Jeżeli nie wykonamy tej czynności, może się zdarzyć, że w trakcie przygotowywania kolejnych kaw pojemnik na użytą kawę napelni się bardziej, aniżeli to przewidziano, i ekspres zostanie zapchany.

UWAGA 8: w trakcie parzenia kawy w ekspresie, nie należy nigdy wyjmować zbiornika na wodę.

Jeżeli zostanie on wyjęty, ekspres nie będzie w stanie przygotować kawy i pojawi się komunikat: „ZA DROBNE ZMIELENIE REGULACJA MŁYNKA I NACISNĄĆ OK”. Aby ponownie włączyć ekspres, naciśnięć przycisk OK (B9) i pozwolić wodzie wypływać z dyszy do cappuccino przez kilka sekund.

ZMIANA IŁOŚCI KAWY W FILIZANCIE

Ekspres został fabrycznie zaprogramowany na automatyczne parzenie następujących rodzajów kawy:

- Mała kawa po naciśnięciu przycisku ☕ (B3).
- Średnia kawa po naciśnięciu przycisku ☕ (B4).
- Duża kawa po naciśnięciu przycisku ☕ (B5).

Jeżeli chcemy zmienić te ilości, należy wykonać następujące czynności:

- Naciśnięć na co najmniej 3 sekundy, a potem zwolnić przycisk ☕ (lub ☕ lub ☕), którego ilość pragniemy zmienić, dopóki na wyświetlaczu nie pojawi się komunikat „PROGRAM. IŁOŚCI”, a urządzenie zacznie parzyć kawę.
- Gdy kawa osiągnie w filizancie żądany poziom, ponownie naciśnięć ten sam przycisk w celu zapisania nowej ilości.

W tym momencie, urządzenie zaprogramowane jest z nowymi ustawieniami, a na wyświetlaczu pojawi się napis: „GOTOWE”.

USTAWIANIE MŁYNKA DO KAWY

Młynka do kawy nie należy początkowo regulować, ponieważ jest on fabrycznie ustawiony na odpowiednie parzenie kawy. Jeżeli jednak po zaparzeniu pierwszych kaw okaże się, że kawa wypływa zbyt szybko lub zbyt wolno (kropla za kroplą), należy dokonać zmiany przy pomocy pokrętki regulacji stopnia zmielenia kawy (A17) (rys. 11).

! **Uwaga!** Pokrętło regulacji stopnia zmielenia kawy należy przesuwac jedynie w czasie działania młynka do kaw.

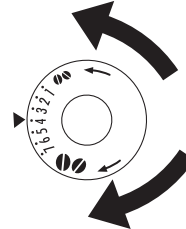





Per Aby kawa wypływała wolniej i by poprawić wygląd pianki, należy przesunąć pokrętło o jeden rowek w kierunku przeciwnym do ruchu wskazówek zegara (= kawa drobno mielona). Aby uzyskać szybsze wypływanie kawy (nie

kropla po kropli), pokrętło należy przesunąć o jeden rowek zgodnie z ruchem wskazówek zegara (=kawa grubo mielona).

(Ekspres został sprawdzony przez producenta z użyciem kawy, dlatego jest rzeczą całkowicie normalną, że w młynku znajdują się niewielkie ślady kawy. W każdym razie, gwarantujemy, że niniejszy ekspres do kawy jest nowy).

PRZYGOTOWANIE KAWY ESPRESSO PRZY UŻYCIU KAWY MIELONEJ (ZAMIAST ZIAREN KAWY)

- Nacisnąć przycisk  (B7) (rys. 15) w celu wybrania funkcji kawy mielonej (w ten sposób wyklucza się działanie młynka do kawy). Ekspres wyświetli komunikat „GOTOWE KAWA MIELONA”.
- Wyjąć urządzenie pociągając je na zewnątrz, wykorzystując w tym celu odpowiednie uchwyty.
- Podnieść środkową pokrywę i wsypać do lejka jedną miarkę kawy mielonej (rys. 16), wsunąć urządzenie do środka i wykonać następnie czynności opisane w rozdz. „Przygotowanie kawy (przy użyciu kawy w ziarnach)”. NB: Można zaparzyć tylko jedną filiżankę kawy za jednym razem, naciskając przycisk  (B3) lub  (B4) lub  (B5).
- Jeżeli po włączeniu ekspresu z użyciem kawy mielonej, chcemy powrócić do parzenia kawy z użyciem ziaren kawy, należy wyłączyć funkcję kawy mielonej poprzez naciśnięcie przycisku  (B2) (rys. 6), a młynek do kawy zostanie ponownie włączony.

UWAGA 1: Nie wsypywać nigdy mielonej kawy przy wyłączonym ekspresie, aby zapobiec jej rozsypaniu we wnętrzu urządzenia i jego zabrudzeniu.

UWAGA 2: Nigdy nie wsypywać więcej niż 1 płaską miarkę kawy, w przeciwnym wypadku ekspres nie zaparzy kawy, a zmielona kawa pozostanie we wnętrzu urządzenia powodując jego zabrudzenie lub kawa będzie wypływała kroplami.

UWAGA 3: Do dozowania wsypywanej ilości kawy należy używać jedynie miarki należącej do wyposażenia ekspresu.



UWAGA 4: Do lejka należy wsypywać wyłącznie kawę mieloną przeznaczoną do ekspresów do kawy espresso: nigdy nie stosować kawy w ziarnach, kawy rozpuszczalnej ani innych substancji, które mogą uszkodzić ekspres.

UWAGA 5: Jeżeli po wysypaniu więcej niż jednej miarki kawy mielonej, lejek zostanie zatkaany, należy go przečnąć przy pomocy noża (rys. 17), a następnie wyjąć

i oczyścić automat zaparzający oraz ekspres, zgodnie ze wskazówkami podanymi w rozdz. „Czyszczenie automatu zaparzającego”.



WYTWARZANIE GORĄCEJ WODY

Ekspres jest fabrycznie ustawiony do automatycznego wytwarzania 200 ml gorącej wody.

- Ekspres jest fabrycznie ustawiony do automatycznego wytwarzania 200 ml gorącej wody.
- Zawsze sprawdzić, czy urządzenie jest gotowe do użytku.
- Dyszę do cappuccino umieścić na środku i ustawić pod nią pojemnik (rys. 3).
- Nacisnąć przycisk  (B9) (rys. 1). Ekspres wyświetli komunikat „GORĄCA WODA NACISNĄĆ OK”.
- Nacisnąć ponownie przycisk OK. Gorąca woda zacznie wypływać z dyszy do cappuccino i napełni znajdujący się pod nią pojemnik, a urządzenie wyświetli komunikat: (Zaleca się wytwarzanie gorącej wody nie dłużej niż przez 2 minuty z rzędu). W celu przerwania nacisnąć przycisk  (B9). W każdym przypadku ekspres automatycznie przerwie wytwarzanie gorącej wody po uzyskaniu wcześniej ustawionej ilości.

PRZYGOTOWANIE KAWY CAPPUCCINO (PRZY UŻYCIU FUNKCJI PARY WODNEJ)

- Przesunąć dyszę do cappuccino (A10) na środek (rys. 3).
- Do pojemnika wlać około 100 g mleka na każdą kawę cappuccino, którą chcemy przygotować, i ustawić go pod dyszą do cappuccino. Wybierając pojemnik, należy pamiętać, że objętość mleka będzie dwu- lub trzykrotnie większa. Zaleca się stosowanie mleka odtłuszczonego prosto z lodówki.
- Przesunąć pokrętko pary  (A9) (rys. 18) (w prawo lub w lewo). Na wyświetlaczu pojawi się „PARA NACISNĄĆ OK”.
- Nacisnąć przycisk OK (B9) (rys. 1).

- Aby przerwać wypływ pary, przesunąć pokrętko pary  (A9).
- Dyszę do cappuccino (A10) zanurzyć w pojemniku z mlekiem (rys. 19) zwracając uwagę, by nie zanurzyć czarnej linii wyłoczonej na dyszy do cappuccino (którą wskazuje strzałka na rys. 19). Z dyszy do cappuccino wydostaje się para, która nada mleku kremową i spienioną konsystencję. W celu uzyskania bardziej kremowej pianki, dyszę do cappuccino zanurzyć w mleku i przesuwając pojemnik powoli z dołu do góry. (Zaleca się, by wyrzut pary trwał co najwyżej 2 minuty).
- Po uzyskaniu żądanej pianki, przerwać wyrzut pary przesuwając pokrętko pary  (A9).
- Przygotować kawę zgodnie z powyższym opisem, używając do tego celu filiżanek o wystarczającej objętości i napełnić je następnie wcześniej przygotowanym spienionym mlekiem. Kawa cappuccino jest gotowa. Posłodzić według uznania i jeśli chcemy, posypać piankę odrobiną kakao w proszku. **WAŻNE:** akcesoria do przygotowania kawy cappuccino należy zawsze oczyścić natychmiast po użyciu. Wykonać następujące czynności:
 - Przesunąć pokrętko pary  (A9), nacisnąć przycisk OK (B9), aby przez kilka sekund z urządzenia wydostawała się niewielka ilość pary. W ten sposób dysza do cappuccino zostanie oczyszczona z wszelkich pozostałości po mleku. **WAŻNE: ze względów higienicznych, zaleca się wykonanie tych czynności każdorazowo po przygotowaniu kawy cappuccino, aby zapobiec osadzeniu się wilgoci w obwodzie mleka.**
- Odczekać kilka minut do schłodzenia dyszy do cappuccino, następnie jedną ręką trzymać nieruchomo dźwignię dyszy do cappuccino, a drugą ręką obracać dyszę w kierunku przeciwnym do ruchu wskazówek zegara i zsunąć ją w dół w celu wyjęcia (rys. 20).
- Wyjąć dyfuzor (A11) do cappuccino pociągając go w dół (rys. 21).
- Dyszę do cappuccino i dyfuzor starannie oczyścić ciepłą wodą.
- Upewnić się czy dwa otwory przedstawione na rysunku 22 nie są zatkane. W razie potrzeby oczy-

ścić je przy pomocy szpilki.

- Założyć na miejsce dyfuzor obracając go energicznie w górę w dyszy do cappuccino.
- Założyć na miejsce dyszę do cappuccino maksymalnie ją dociskając w górę i obracając w kierunku przeciwnym do ruchu wskazówek zegara.

CZYSZCZENIE I KONSERWACJA

Przed wykonaniem jakiegokolwiek czynności czyszczenia, należy poczekać, aż ekspres ostygnie i odłączyć go od sieci elektrycznej. Nigdy nie zanurzać ekspresu w wodzie: jest to urządzenie elektryczne. Do czyszczenia urządzenia nie używać rozpuszczalników ani detergentów ściernych. Wystarczy wilgotna i miękka ściereczka. Żadnej z części ekspresu nie wolno NIGDY myć w zmywarce.

Czyszczenie ekspresu do kawy

Następujące elementy ekspresu należy okresowo czyścić:

- Pojemnik na zużytą kawę A4).
- Zbiorniczek na skropliny (A14).
- Zbiornik na wodę (A12).
- Otwory dyszy do kawy (A13), końcówki do cappuccino (A11), dyszy do cappuccino (A10).
- Lejek do wsypywania mielonej kawy (A21).
- Wnętrze urządzenia dostępne po otwarciu drzwiłek kontrolnych (A2).
- Automat zaparzający (A5).

Czyszczenie pojemnika na zużytą kawę

Jeżeli na wyświetlaczu pojawi się napis „OPRÓŻNIĆ POJEMNIK NA ZUŻYTĄ KAWĘ”, pojemnik należy opróżnić i oczyścić. Dopóki nie wykonamy czyszczenia pojemnika na zużytą kawę, powyższy komunikat nie zgaśnie, a ekspres nie może przygotować kawy. W celu wykonania czyszczenia:

- Otworzyć drzwiczki kontrolne (A2) znajdujące się w przedniej części urządzenia (rys. 13), a następnie wyjąć, opróżnić i oczyścić zbiorniczek na skropliny (A14) (rys. 14).
- Opróżnić i starannie oczyścić pojemnik na zużytą kawę starając się usunąć wszystkie pozostałości

kawy, które mogły się zebrać na jego dnie.



Uwaga! po wyjęciu zbiorniczka na skropliny należy **koniecznie** opróżnić pojemnik na użytą kawę, nawet jeżeli jest tylko częściowo pełny. Jeżeli nie wykonamy tej czynności, może się zdarzyć, że w trakcie przygotowywania kolejnych kaw pojemnik na użytą kawę napelni się bardziej, aniżeli to przewidziano, i ekspres zostanie zapchany.

Czyszczenie zbiorniczka na skropliny



Uwaga! Jeżeli zbiorniczek na skropliny nie będzie okresowo opróżniany, woda może z niego wyciekać i przedostać się do wnętrza lub na boki urządzenia. Może to spowodować uszkodzenie urządzenia i mebla. Zbiorniczek na skropliny wyposażony jest w czerwony wskaźnik poziomu znajdującej się w nim wody (rys. 24). Zanim ten wskaźnik pojawi się na taśmie na filizanki, należy opróżnić i oczyścić zbiorniczek na skropliny. W celu wyjęcia zbiorniczka:

1. Otworzyć drzwiczki kontrolne (A2) (rys. 13).
2. Wyjąć zbiorniczek na skropliny (A14) i pojemnik na użytą kawę (A4) (rys. 14).
3. Opróżnić i umyć zbiorniczek na skropliny i pojemnik na użytą kawę (A4).
4. Z powrotem założyć zbiorniczek na skropliny wraz z pojemnikiem na użytą kawę (A4).
5. Zamknąć drzwiczki kontrolne.

Czyszczenie zbiornika na wodę

1. Okresowo (mniej więcej raz w miesiącu) czyścić zbiornik na wodę (A12) z użyciem mokrej szmatki i odrobiną delikatnego detergentu.
 2. Po oczyszczeniu zbiornik na wodę starannie opłukać w celu usunięcia wszystkich resztek detergentu.
- Napęlnić świeżą wodą pitną.
 - Jeżeli urządzenie nie będzie używane przez dłuższy okres czasu (urlop itp.), opróżnić zbiornik na wodę.
 - Jeżeli urządzenie nie było używane przez okres dłuższy niż dwa dni, wymienić wodę.

Czyszczenie otworów dyszy

1. Otwory dyszy (A13) czyścić okresowo przy po-

mocy gąbki lub szmatki (rys. 25).

2. Okresowo sprawdzać, czy otwory dyszy do kawy nie są zatkane. W razie potrzeby, usunąć osady z kawy przy pomocy wykałaczki (rys. 23).

Czyszczenie lejka do kawy mielonej

- Okresowo (mniej więcej raz w miesiącu) sprawdzać, czy lejek do wsypywania kawy mielonej (A21) nie jest zapchany. W razie potrzeby, usunąć osady z kawy przy pomocy noża (rys. 17).



Niebezpieczeństwo! Przed wykonaniem jakiegokolwiek czynności czyszczenia, należy poczekać, aż ekspres ostygnie i odłączyć go od sieci elektrycznej poprzez naciśnięcie wyłącznika głównego ON/OFF (A23). Nigdy nie zanurzać ekspresu w wodzie.

Czyszczenie wnętrza ekspresu do kawy

1. Okresowo (mniej więcej raz w tygodniu) sprawdzać, czy wnętrze ekspresu nie jest brudne. W razie potrzeby, usunąć osady z kawy przy pomocy noża i gąbki.
2. Z pomocą odkurzacza usunąć wszystkie resztki (rys. 26).

Czyszczenie automatu zaparzającego

Automat zaparzający (A5) należy czyścić co najmniej raz w miesiącu.



Uwaga! Automatu zaparzającego (A5) nie należy wyjmować przy włączonym urządzeniu. Nie próbować wyjmować automatu zaparzającego na siłę, ponieważ urządzenie mogłoby zostać uszkodzone.

1. Upewnić się, czy ekspres został prawidłowo wyłączony (zob. „Wyłączenie”).
2. Otworzyć drzwiczki kontrolne (A2) (rys. 13).
3. Wyjąć zbiorniczek na skropliny (A14) i pojemnik na użytą kawę (rys. 14).
4. Nacisnąć do środka dwa przyciski zwalniające w kolorze czerwonym i równocześnie wyjąć automat zaparzający przesuwając go na zewnątrz (rys. 27).



Uwaga! Oczyszczyć automat zaparzający nie

używając do tego celu żadnych detergentów, ponieważ wąż wnętrza tłoka pokryte jest smarem, który zostałyby usunięty przez detergent. W konsekwencji, doszłoby do przyklejenia automatu zaparzającego, który nie nadawałby się do użycia.

5. Zanurzyć automat zaparzający w wodzie na około 5 minut, a następnie przepłukać go pod bieżącą wodą.
6. Po oczyszczeniu, założyć z powrotem automat zaparzający (A5) wkładając go do podstawy i na dolny sworzeń; następnie nacisnąć napis PUSH, dopóki nie pojawi się kliknięcie oznaczające przy mocowanie automatu zaparzającego.

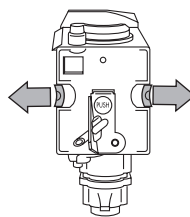

ZMIANA I USTAWIANIE PARAMETRÓW MENU

Po przesunięciu pokrętki (A7) i odczekaniu, aż ekspres będzie gotowy do użytku, można wykonać czynności w ramach menu i zmieniać następujące parametry lub funkcje:

- ZEGAR
- START 0:00
- AUTOSTART NIE
- ODWAPNIANIE NIE
- TEMPERATURA ŚREDNIA
- WYŁĄCZ PO 30 MIN
- TWARDOŚĆ WODY 4
- USTAWIENIA FABR. NIE
- ZAINSTALUJ FILTR/ODINSTALUJ FILTR
- RESET FILTRA NIE (JEŻELI JEST ZAINSTALOWANY)

Ustawianie zegara

W celu ustawienia zegara ekspresu należy wykonać następujące czynności:

- Nacisnąć przycisk MENU (B6), a następnie nacisnąć przycisk NEXT (B7), dopóki urządzenie nie wyświetli komunikatu: „ZEGAR 00:00”.
- Nacisnąć przycisk CHANGE (B8) w celu ustawienia godziny na zegarze. (Trzymając wciśnięty przycisk CHANGE można szybko zmieniać godzinę).
- Nacisnąć przycisk OK (B9) w celu potwierdzenia ustawienia.
- Nacisnąć przycisk MENU, aby wyjść z opcji programowania lub NEXT w celu dalszej zmiany ustawień.

Kiedy urządzenie jest w stanie gotowości, po naciśnięciu dowolnego przycisku na 5 sekund pojawi się godzina, oraz, jeżeli ta funkcja jest ustawiona, symbol

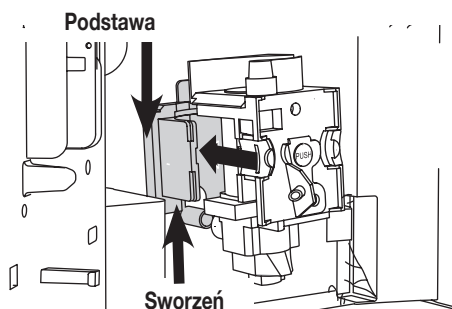

Zwróć uwagę! Jeżeli mamy trudności z zamocowaniem automatu zaparzającego (przed jego założeniem), możemy doprowadzić go do właściwych rozmiarów mocno naciskając równocześnie jego dolną i górną część, jak pokazano na rysunku.

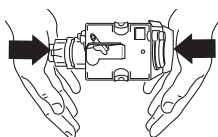

7. Po założeniu automatu zaparzającego upewnić się, czy oba czerwone przyciski skierowane są na zewnątrz.
8. Z powrotem założyć zbiorniczek na skropliny (A14) i pojemnik na zużytą kawę.
9. Zamknąć drzwiczki kontrolne (A2).

automatycznego włączenia .

Ustawianie godziny automatycznego włączenia

Funkcja ta umożliwi zaprogramowanie godziny, o której ekspres włączy się automatycznie i będzie gotowy do użytku.

- Upewnić się, czy zegar w ekspresie został ustawiony według wskazówek z poprzedniego rozdziału.
- Nacisnąć przycisk MENU (B6) (zapali się lampka kontrolna nad przyciskiem), a następnie nacisnąć przycisk NEXT (B7), dopóki urządzenie nie wyświetli komunikatu „START 00:00”.
- Nacisnąć przycisk CHANGE (B8) w celu ustawienia godziny automatycznego włączenia. (Trzymając wciśnięty przycisk CHANGE można szybko zmieniać godzinę).
- Nacisnąć przycisk OK (B9) w celu potwierdzenia ustawienia.
- Nacisnąć jeden raz przycisk NEXT i ekspres wyświetli komunikat „AUTOSTART NIE”. Nacisnąć przycisk CHANGE, aby zmienić ustawienie (urządzenie wyświetla napis „AUTOSTART TAK”).
- Nacisnąć przycisk OK, aby aktywować funkcję automatycznego włączenia.
UWAGA: jeżeli ekspres jest wyłączony i ustawiona została automatyczna godzina włączenia, obok godziny wyświetlonej na wyświetlaczu pojawi się również symbol .
- Nacisnąć przycisk MENU, aby wyjść z opcji programowania lub NEXT w celu dalszej zmiany ustawień.

Odwapnianie



Uwaga! Przed przeprowadzeniem odwapniania należy się upewnić, że filtr zmiękczający jest wyjęty.



Uwaga! Substancja odwapniająca zawiera kwasy, które mogą drażnić skórę i oczy. Należy bezwzględnie przestrzegać ważnych informacji producenta na temat bezpieczeństwa, podanych na opakowaniu substancji odwapniającej oraz uwag do-

tyczących czynności podejmowanych w razie kontaktu ze skórą i oczami.



Zwróć uwagę! Używać wyłącznie substancji odwapniającej zalecanej przez producenta. W przeciwnym razie, gwarancja straci ważność. Gwarancja jest nieważna, jeżeli nie wykonuje się regularnie odwapniania. Ze względu na ciągłe podgrzewanie wody używanej do parzenia kawy, jest rzeczą normalną, że wraz z upływem czasu wewnętrzne przewody ekspresu pokryją się osadem wapniowym. Jeżeli ekspres wyświetli komunikat „ODWAPNIANIE”, nadszedł moment wykonania odwapniania. Należy wykonać następujące czynności:

- Upewnić się, czy urządzenie jest gotowe do użytku i że filtr zmiękczający jest wyjęty.
- Nacisnąć przycisk MENU (B6) i przycisk NEXT (B7), dopóki nie pojawi się komunikat „ODWAPNIANIE NIE”.
- Nacisnąć przycisk CHANGE (B8), a urządzenie wyświetli komunikat „ODWAPNIANIE TAK”.
- Nacisnąć przycisk OK (B9) w celu uruchomienia programu odwapniania. Urządzenie wyświetli komunikat „WLĄC ŚROD. ODWAPN. NACISNĄĆ OK”.
- Opróżnić zbiornik na wodę, włączyć do niego zawartość flakonu z substancją odkamieniającą przestrzegając wskazówek podanych na opakowaniu substancji odkamieniającej, a następnie dolać wody. Do kolejnych czynności odwapniania używać substancji odwapniającej tego samego typu i marki, co dostarczana wraz z ekspresem (dostępna w autoryzowanych przez producenta serwisach technicznych) lub substancji odwapniającej zalecanej przez serwis techniczny: zawsze przestrzegać wskazówek podanych na opakowaniu.
- Przymocować do dyfuzora dyszę do cappuccino.
- Pod dyszą do cappuccino umieścić pojemnik o minimalnej objętości 2 litra (rys. 3).
- Nacisnąć przycisk OK. Roztwór odwapniający zacznie wypływać z dyszy do cappuccino i napełni pojemnik znajdujący się pod dyszą. Urządzenie wyświetli komunikat „URZĄDZENIE W TRAKCIE ODWAPNIANIA”.
- Program odwapniania kilkakrotnie wykona automatycznie parzenie w celu usunięcia osadów

wapniowych znajdujących się we wnętrzu ekspresu do kawy.

- Po upływie około 30 minut, na wyświetlaczu pojawi się napis „PŁUKANIE NAPEŁNIĆ ZBIORNIK”. W tym momencie, należy wykonać płukanie, aby usunąć resztki substancji odwapniającej pozostałe we wnętrzu ekspresu. Wykonać następujące czynności:
- Zbiornik na wodę opróżnić, opłukać i napełnić czystą wodą.
- Zbiornik włożyć na jego miejsce.
- Opróżnić zbiorniczek napełniony skroplinami i ustawić go ponownie pod dyszą do cappuccino.
- Nacisnąć przycisk OK. Gorąca woda zacznie wypływać z dyszy do cappuccino i napełni pojemnik znajdujący się pod dyszą, a urządzenie wyświetli komunikat „PŁUKANIE”.
- Gdy ekspres opróżni zbiornik wody, pojawi się komunikat „PŁUK. ZAKOŃCZONE NACISNAĆ OK”.
- Nacisnąć przycisk OK i ponownie napełnić zbiornik czystą wodą.
- Program odwapniania został zakończony, a urządzenie jest gotowe do ponownego parzenia kawy. UWAGA: W razie przerwania procedury odwapniania przed jej zakończeniem, urządzenie wyświetli ponownie komunikat o odwapnianiu i konieczne będzie rozpoczęcie całego procesu od początku. Opróżnić, opłukać i napełnić czystą wodą zbiornik na wodę i zaparzyć jedną filiżankę gorącej wody.



Uwaga! GWARANCJA TRACI SWĄ WAŻNOŚĆ, JEŻELI ODWAPNIANIE NIE JEST REGULARNIE WYKONYWANE.

Zmiana temperatury kawy

Aby zmienić temperaturę zaparzonej kawy, należy wykonać poniższe czynności:

- Nacisnąć przycisk MENU (B6), a następnie nacisnąć przycisk NEXT (B7), dopóki urządzenie nie wyświetli komunikatu „TEMPERATURA WYSOKA”.
- Nacisnąć przycisk CHANGE (B8), dopóki urządzenie nie wyświetli żądanej temperatury kawy.
- Nacisnąć przycisk OK (B9) w celu potwierdzenia wybranej temperatury.
- Nacisnąć przycisk MENU, aby wyjść z opcji pro-

gramowania lub NEXT w celu dalszej zmiany ustawień.

Zmiana długości czasu włączenia ekspresu

Urządzenie zostało fabrycznie zaprogramowane na automatyczne wyłączenie się po upływie 30 minut od ostatniego użycia. Aby zmienić ten okres czasu (maks. 180 min.), należy wykonać następujące czynności:

- Nacisnąć przycisk MENU (B6), a następnie nacisnąć przycisk NEXT (B7), dopóki urządzenie nie wyświetli komunikatu „WYŁĄCZ PO 30 MIN”.
- Nacisnąć przycisk CHANGE (B8), aby zmienić czas, w czasie których urządzenie będzie włączone.
- Nacisnąć przycisk OK (B9) w celu potwierdzenia ustawienia.
- Nacisnąć przycisk MENU, aby wyjść z opcji programowania lub NEXT w celu dalszej zmiany ustawień.

Programowanie twardości wody

Komunikat o odwapnianiu ekspresu wyświetli się po okresie użytkowania ustawionym przez producenta z uwzględnieniem maksymalnej ilości wapnia, która może się znajdować w używanej wodzie. Można ewentualnie zwiększyć powyższy okres czasu i tym samym zmniejszyć częstotliwość odwapniania programując ekspres na podstawie rzeczywistej zawartości wapnia w używanej wodzie.

Wykonać poniższe czynności:

- Po wyjęciu z opakowania paska kontrolnego „Total hardness test” (załączonego do str. 2), należy zanurzyć go całkowicie w wodzie na kilka sekund.
- Następnie, wyjąć pasek z wody i odczekać około 30 sekund (aż zmieni kolor i pojawią się czerwone kwadraciki).
- Włączyć urządzenie naciskając przycisk ① (A7) (rys. 5).
- Nacisnąć przycisk MENU (B6), a następnie nacisnąć przycisk NEXT (B7), dopóki urządzenie nie wyświetli komunikatu „TWARDOŚĆ WODY 4”.
- Nacisnąć przycisk CHANGE, dopóki wartość wyświetlanych cyfr nie będzie równa ilości czerwonych kwadracików na pasku kontrolnym (przy-

kład: jeżeli na pasku kontrolnym pojawiły się 3 czerwone kwadraciki, należy nacisnąć trzykrotnie przycisk, aż wyświetli się komunikat „TWARDOSĆ WODY 3”).

- Nacisnąć przycisk OK (B9) w celu potwierdzenia ustawienia. W tym momencie, ekspres jest zaprogramowany na rozpoczęcie odwapniania wtedy, gdy jest ono rzeczywiście potrzebne, czyli w oparciu o rzeczywistą zawartość wapnia w wodzie.

Powrót do ustawień fabrycznych (reset)

Można powrócić do ustawień fabrycznych ekspresu (także po ich zmianie przez użytkownika) wykonując następujące czynności:

- Nacisnąć przycisk MENU (B6), a następnie nacisnąć przycisk NEXT (B7), dopóki urządzenie nie wyświetli komunikatu „USTAWIENIA FABR. NIE”.
- Nacisnąć przycisk CHANGE (B8), a urządzenie wyświetli komunikat „USTAWIENIA FABR. TAK”.
- Nacisnąć przycisk OK (B9), aby powrócić do ustawień fabrycznych.
- Ekspres powróci do ustawień fabrycznych i wyświetli komunikat „GOTOWE”.

ZMIANA JĘZYKA

W celu zmiany języka należy nacisnąć przycisk CHANGE na co najmniej 5 sekund, dopóki ekspres nie wyświetli komunikatu instalacyjnego w różnych językach. Następnie wybrać żądany język wykonując czynności opisane w rozdz. „Pierwsze włączenie urządzenia”.

WYŁĄCZENIE URZĄDZENIA

Każdorazowo po wyłączeniu urządzenia odbywa się automatyczne płukanie, którego nie można przerwać.



Ryzyko oparzenia! W czasie płukania z otworów dyszy do kawy wypływa niewielka ilość gorącej wody. Należy uważać, by nie wejść w kontakt z rozpryskującą się wodą. Aby wyłączyć urządzenie, obrócić pokrętko włączenia/stanu gotowości. Urządzenie wykona płukanie i wyłączy się.



Zwróć uwagę! Jeżeli urządzenie ma być nie-

używane przez dłuższy czas, należy również ustawić wyłącznik główny ON/OFF (A23), umieszczony z tyłu urządzenia, w pozycji 0.

DANE TECHNICZNE

Napięcie: 220-240 V~ 50/60 Hz maks. 10A

Moc pobierana: 1350W

Ciśnienie: 15 bar

Pojemność zbiornika na wodę: 1,8 litra

Wymiary dł.xszer.xgłęb.: 595x455x398 mm

Ciężar: 23 kg



Ten produkt jest zgodny z Rozporządzeniem (WE) nr 1935/2004 w sprawie materiałów i wyrobów przeznaczonych do kontaktu z żywnością

USUWANIE



Nie składować urządzenia wraz z nieposortowanymi odpadami komunalnymi, lecz dostarczyć do oficjalnego punktu segregacji odpadów.

KOMUNIKATY WYŚWIETLANE NA WYŚWIETLACZU

WYŚWIETLANY KOMUNIKAT	MOŻLIWA PRZYCZYNA	ROZWIĄZANIE
NAPEŁNIĆ ZBIORNIK	<ul style="list-style-type: none">• Zbiornik na wodę jest pusty lub źle zamocowany.	<ul style="list-style-type: none">• Napelnić zbiornik na wodę i/lub prawidłowo go założyć, wciskając go do oporu.
ZA DROBNE ZMIELENIE REGULACJA MŁYNKA na zmianę z NACISNĄĆ OK	<ul style="list-style-type: none">• Kawa zbyt drobno zmielona, a więc wypływa zbyt powoli.• Urządzenie nie może zaparzać kawy, ponieważ obwód hydrauliczny jest zapowietrzony.	<ul style="list-style-type: none">• Przesunąć pokrętko regulacji stopnia zmielenia kawy o jeden rowek w stronę cyfry 7.• Nacisnąć przycisk OK (B9) i pozwolić, aby z dyszy do cappucino wypływała woda.
OPRÓŻNIĆ POJEMNIK NA ZUŻYTĄ KAWĘ	<ul style="list-style-type: none">• Pojemnik na użytą kawę (A4) jest pełny lub upłynęły więcej niż trzy dni od jego pierwszy opróżnienia (takie postępowanie zapewnia zachowanie prawidłowej higieny urządzenia).	<ul style="list-style-type: none">• Opróżnić pojemnik na użytą kawę i wykonać czyszczenie, a następnie z powrotem go założyć. Ważne: po wyjęciu zbiorniczka na skropliny należy KONIECZNIE opróżnić pojemnik na użytą kawę, nawet jeżeli jest tylko częściowo pełny. Jeżeli nie wykonamy tej czynności, może się zdarzyć, że w trakcie przygotowywania kolejnych kaw pojemnik na użytą kawę napelni się bardziej, aniżeli to przewidziano, i ekspres zostanie zapchany.
ZAMOCOWAĆ POJEMNIK NA ZUŻYTĄ KAWĘ	<ul style="list-style-type: none">• Po oczyszczeniu pojemnik na użytą kawę nie został zamocowany.	<ul style="list-style-type: none">• Otworzyć drzwiczki kontrolne i założyć pojemnik na użytą kawę.
DOSYPAĆ KAWY MIELONEJ	<ul style="list-style-type: none">• Wybrano funkcję "kawa mielona", lecz kawa mielona nie została wsypana do lejka.• Lejek (A21) jest zatkany.	<ul style="list-style-type: none">• Wyjąć urządzenie i wsypać kawę mieloną do młynka.• Opróżnić lejek przy pomocy noża, jak opisano w części "Czyszczenie lejka do kawy mielonej".

WYŚWIETLANY KOMUNIKAT	MOŻLIWA PRZYCZYNA	ROZWIĄZANIE
ODWAPNIANIE	<ul style="list-style-type: none"> Wskazuje, że konieczne jest przeprowadzenie odwapniania urządzenia. 	<ul style="list-style-type: none"> Należy jak najszybciej uruchomić program odwapniania opisany w rozdz. „Odwapnianie”.
ZMNIEJSZ. ILOŚĆ KAWY	<ul style="list-style-type: none"> Użyto zbyt dużo kawy. 	<ul style="list-style-type: none"> Wybrać łagodniejszy smak lub zmniejszyć ilość kawy mielonej, a następnie ponownie wykonać parzenie kawy.
NAPEŁNIĆ POJEMNIK ZIARNAMI KAWY	<ul style="list-style-type: none"> Ziarna kawy skończyły się. 	<ul style="list-style-type: none"> Napełnić zbiornik ziarnami kawy.
ZAMOCOWAĆ AUTOMAT ZAPARZAJĄCY	<ul style="list-style-type: none"> Po wykonaniu czyszczenia automat zaparzający nie został z powrotem założony. 	<ul style="list-style-type: none"> Założyć automat zaparzający zgodnie z opisem w rozdz. „Czyszczenie automatu zaparzającego”.
ZAMKNAĆ DRZWICZKI	<ul style="list-style-type: none"> Drzwiczki kontrolne są otwarte. 	<ul style="list-style-type: none"> Zamknąć drzwiczki kontrolne.
ALARM BŁĘDU	<ul style="list-style-type: none"> Wnętrze ekspresu jest bardzo brudne. 	<ul style="list-style-type: none"> Dokładnie wyczyścić urządzenie, jak opisano w rozdz. „Czyszczenie i konserwacja”. Jeżeli po wykonaniu czyszczenia ekspres wciąż wyświetla komunikat, należy się zwrócić do ośrodka serwisowego.
WYMIENIĆ FILTR	<ul style="list-style-type: none"> Wskazuje, że konieczna jest wymiana filtra zmiękczającego. (A25). 	<ul style="list-style-type: none"> Należy jak najszybciej wymienić filtr zgodnie z instrukcjami w części “Wymiana filtra”.

ROZWIĄZYWANIE PROBLEMÓW

Poniżej podano kilka możliwych nieprawidłowości działania. Jeżeli problemu nie można rozwiązać w poniżej opisany sposób, należy się skontaktować z serwisem technicznym.

PROBLEM	MOŻLIWA PRZYCZYNA	ROZWIĄZANIE
Kawa nie jest ciepła.	<ul style="list-style-type: none">Filizanki nie zostały wcześniej nagrzane.Automat zaparzący schłodził się, ponieważ od zaparzenia ostatniej kawy upłynęły 2-3 minuty.	<ul style="list-style-type: none">Nagrząć filizanki przepłukując je w gorącej wodzie.Przed przygotowaniem kawy podgrzać automat zaparzący naciskając przycisk  (B8) (rys. 12).
Kawa ma niewielką ilość pianki.	<ul style="list-style-type: none">Kawa jest zbyt grubo zmielona.Mieszanka kawy nie jest odpowiednia.	<ul style="list-style-type: none">Przesunąć pokrętło regulacji stopnia zmielenia kawy o jeden rowek w stronę cyfry 1 w kierunku przeciwnym do ruchu wskazówek zegara przy włączonym młynku do kawy (rys. 11).Używać mieszanki kawy dostosowanej do ekspresu do parzenia kawy espresso.
Kawa wypływa zbyt powoli lub kropla za kroplą.	<ul style="list-style-type: none">Kawa jest zbyt drobno zmielona.	<ul style="list-style-type: none">Przesunąć pokrętło regulacji stopnia zmielenia kawy o jeden rowek w stronę cyfry 7 zgodnie z ruchem wskazówek zegara przy włączonym młynku do kawy (rys. 11). Przesuwać o jeden rowek, aż do osiągnięcia zadowalającego wypływania kawy. Efekt jest widoczny dopiero po zaparzeniu 2 kaw.

PROBLEM	MOŻLIWA PRZYCZYNA	ROZWIĄZANIE
Kawa wypływa zbyt szybko.	<ul style="list-style-type: none"> • Kawa wypływa zbyt szybko. 	<ul style="list-style-type: none"> • Przesunąć pokrętło regulacji stopnia zmielenia kawy o jeden rowek w stronę cyfry 1 w kierunku przeciwnym do ruchu wskazówek zegara przy włączonym młynku do kawy (rys. 11). Należy uważać, by nie przekręcić zbyt mocno pokrętła stopnia zmielenia kawy, ponieważ w przypadku parzenia dwóch kaw, kawa może wypływać kropla po kropli. Efekt jest widoczny dopiero po zaparzeniu 2 kaw.
Kawa nie wypływa z jednego lub z obydwu otworów dyszy.	<ul style="list-style-type: none"> • Otwory dyszy są zatkane. 	<ul style="list-style-type: none"> • Otwory dyszy oczyścić wykałaczką (rys. 23).
Otwory dyszy oczyścić wykałaczką, gąbką lub ostrą szczotką kuchenną (rys. 23).	<ul style="list-style-type: none"> • Otwory dyszy są zatkane suchą zmieloną kawą. • Podajnik kawy (A3) w drzwiczkach kontrolnych jest zablokowany. 	<ul style="list-style-type: none"> • Otwory dyszy oczyścić wykałaczką, gąbką lub ostrą szczotką kuchenną (rys. 23). • Starannie oczyścić podajnik kawy (A3), zwłaszcza w pobliżu zawiasów.
Z automatu zaparzającego nie wypływa kawa, lecz woda.	<ul style="list-style-type: none"> • Kawa mielona została zablokowana w lejku (A21). 	<ul style="list-style-type: none"> • Lejek (A21) oczyścić przy pomocy drewnianego lub plastikowego widelca. Oczyścić wnętrze urządzenia.

PRZEPISY

Poncz kawowy

Składniki (dla 6 osób):

1/2 l gorącej kawy

1/2 l białego porto

1/2 l rumu

100 g brązowego cukru kandyzowanego

Przygotowanie:

Wlać kawę do garnka, dodać rum i porto i podgrzać całość do wrzenia. Dodawać stopniowo cukier kandyzowany i próbować, aż uzyskana mieszanka będzie wystarczająco słodka. Po rozpuszczeniu cukru podawać w tradycyjnych kieliszkach na krótkiej nóżce.

Kawa po cesarsku

Składniki (dla 3 osób):

3 małe kawy

3 żółtka

3 łyżeczki cukru

3 dl mleka

2 małe kieliszki brandy

Przygotowanie:

Ubić żółtka z cukrem i brandy.

Dodać gorące mleko i gorącą kawę.

RADA: ubić lekko mleko i dodawać je powoli na sam koniec.

Kawa jest doskonała z ciastem czekoladowym.

Caffè Danese

Składniki:

6 jajek

starta skórka z jednej cytryny

100 g cukru

3/4 l zimnej mocnej kawy

1 duży kieliszek brandy

Przygotowanie:

Ubić jajka ze skórką z cytryny i dodawać cukier, aż do uzyskania konsystencji pianki. Dodawać powoli kawę i brandy cały czas mieszając. Podawać w filiżankach lub zmrożonych, pękających kieliszkach.

Irish Coffee [kawa po irlandzku]

Składniki (dla 3 osób):

2 łyżki cukru

1 łyżka wody

9 łyżeczek śmietanki do ubicia

6 łyżek irlandzkiej whisky

4 filiżanki gorącej kawy

Przygotowanie:

Zagotować wodę z cukrem przez około minutę, a następnie dodać whisky i gorącą kawę.

Wymieszać i wlać do kieliszków na nóżce. Wlewać powoli śmietankę na kawę (3 łyżeczki na każdy kieliszek).

RADA: śmietankę lekko ubić, aby pozostała na powierzchni kawy. Można dodać również Grand Marnier lub Calvados.

Sorbet kawowy

Składniki (dla 4 osób):

200 g cukru pudru

2 dl kawy espresso

Przygotowanie:

Rozpuścić cukier w 1/2 l wody i przygotować syrop, gotując całość na małym ogniu przez kilka minut. Pozostawić do schłodzenia, a następnie dodać kawę. Dobrze wymieszać i przecedzić, a potem włożyć do zamrażarki. Często mieszać, aż do uzyskania konsystencji granulatu.

Kawa mrożona

Składniki:

4 małe kawy

4 łyżeczki cukru

12 kostek lodu

Przygotowanie:

Pokruszyć lód i dodać go do posłodzonej kawy.

Potrząsać shakerem, aż do uzyskania kremowej i spienionej konsystencji.

RADA: wymieszać w mikserze z niską prędkością i podawać w kieliszkach do szampana lub w szklankach do whisky.



www.teka.com

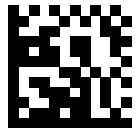

Asped mos eriatius sit atet hicil et velit 5713231411_04_0920