

TEKA



Návod na použitie
DFI 74860

www.teka.com

OBSAH

01	3	BEZPEČNOSTNÉ INFORMÁCIE
02	8	PREHĽAD PRODUKTU
	9	POUŽÍVANIE
03	9	
	11	UMÝVAČKY
		Dávkovanie soli do košíka zmäččovača Tipy na naplnenie
04		ÚDRŽBA A ČISTENIE
	14	Starostlivosť o vonkajšiu časť
	17	Starostlivosť o vnútornú časť
	18	Starostlivosť o umývačku
05	19	
	20	NÁVOD NA INŠTALÁCIU
	21	Pripojenie k elektrickej sieti Prívod vody a odtok
	22	Pripojenie odtokových hadíc Umiestnenie spotrebiča
06		Vstavba (pre vstavaný model)
	26	
	29	TIPY NA RIEŠENIE PROBLÉMOV
		Dostupnosť náhradných dielov
	30	PLNENIE KOŠOV
07		



POZNÁMKA:

- Prečítajte si časť Tipy na riešenie problémov, ktorá vám pomôže vyriešiť niektoré bežné problémy sami.
- Ak problémy nedokázate vyriešiť sami, požiadajte o pomoc odborného technika.
- V súlade s politikou neustáleho vývoja a aktualizácie produktu môže výrobca vykonávať úpravy bez predchádzajúceho upozornenia.
- V prípade straty alebo zastarania môžete od výrobcu alebo zodpovedného predajcu získať nový návod na použitie.

BEZPEČNOSTNÉ INFORMÁCIE

VAROVANIE

Pri používaní umývačky riadu dodržiavajte nižšie uvedené bezpečnostné pokyny:

- Inštaláciu a opravy smie vykonávať iba kvalifikovaný technik
- Tento spotrebič je určený na použitie v domácnostiach a podobných prostrediach, ako sú:
 - kuchynské priestory pre zamestnancov v obchodoch, kanceláriách a iných pracovných prostrediach;
 - vidiecke usadlosti;
 - u klientov v hoteloch, motelloch a iných ubytovacích zariadeniach;
 - v zariadeniach typu penziónov.
- Tento spotrebič môžu používať deti od 8 rokov a osoby so zníženými fyzickými, zmyslovými alebo mentálnymi schopnosťami alebo s nedostatočnými skúsenosťami a znalosťami, ak im bol poskytnutý dohľad alebo pokyny týkajúce sa bezpečného používania spotrebiča a ak chápu súvisiace riziká.
Deti sa nesmú s týmto spotrebičom hrať. Čistenie a údržbu nesmú vykonávať deti bez dozoru. (Podľa normy EN 60335-1)
- Tento spotrebič nie je určený na používanie osobami (vrátane detí) so zníženými fyzickými, zmyslovými alebo mentálnymi schopnosťami alebo s nedostatočnými skúsenosťami a znalosťami, pokiaľ nie sú pod dohľadom osoby zodpovednej za ich bezpečnosť alebo pokiaľ im táto osoba neposkytla pokyny na používanie spotrebiča. (Podľa normy IEC 60335-1)

- Obalový materiál môže byť pre deti nebezpečný!
- Deti je potrebné dohliadať, aby sa s týmto spotrebičom nehrali.
- Tento spotrebič je určený výhradne na domáce použitie v interiéri. Aby sa predišlo riziku úrazu elektrickým prúdom, neponárajte spotrebič, kábel ani zástrčku do vody ani inej tekutiny.
- Pred čistením a údržbou spotrebiča ho odpojte zo zásuvky. Použite mäkkú handričku namočenú v mydlovej vode a potom ho utrite suchou handričkou.
- Ak je napájací kábel poškodený, musí ho vymeniť výrobca, jeho servisný zástupca alebo podobne kvalifikovaná osoba, aby sa predišlo nebezpečenstvu.



Pokyny k uzemneniu

- Tento spotrebič musí byť uzemnený. V prípade poruchy alebo zlyhania uzemnenia znižuje riziko úrazu elektrickým prúdom tým, že poskytuje cestu s najmenším odporom pre priechod elektrického prúdu. Tento spotrebič je vybavený zástrčkou s uzemňovacím vodičom.
- Zástrčku je nutné zapojiť do vhodnej zásuvky, ktorá je nainštalovaná a uzemnená v súlade so všetkými miestnymi predpismi a nariadeniami.
- Nesprávne pripojenie uzemňovacieho vodiča zariadenia môže viesť k riziku úrazu elektrickým prúdom.
- Ak máte pochybnosti o tom, či je zariadenie správne uzemnené, obráťte sa na kvalifikovaného elektrikára alebo servisného zástupcu.

- Ak sa zástrčka dodaná so zariadením nezapadá do zásuvky, nevykonávajte na ňom žiadne úpravy.
- Nechajte si nainštalovať správnu zásuvku kvalifikovaným elektrikárom.
- Dvere umývačky ani košík na riad nezaťažujte, nesadajte si na ne ani na ne nevstupujte.
- Umývačku nepoužívajte, ak nie sú všetky krycie panely správne nasadené.
- Ak je umývačka v prevádzke, otvárajte dvierka veľmi opatrne, hrozí nebezpečenstvo vystreknutia vody.
- Na otvorené dvierka nekladte žiadne ťažké predmety a nestúpajte na ne. Spotrebič by sa mohol prevrátiť dopredu.
- Pri vkladaní riadu do umývačky:
 - 1) Ostré predmety umiestnite tak, aby nemohli poškodiť tesnenie dvierok;
 - 2) Upozornenie: Nože a iné predmety s ostrými hrotmi je potrebné vkladať do koša hrotmi smerom nadol alebo v horizontálnej polohe.
- Niektoré prostriedky na umývanie v umývačkách riadu sú silne zásadité. Pri požití môžu byť veľmi nebezpečné. Zabráňte kontaktu s pokožkou a očami a držte deti v bezpečnej vzdialenosti od umývačky, keď sú dvierka otvorené.
- Po dokončení umývacieho cyklu skontrolujte, či v umývačke nezostali žiadne zvyšky umývacieho prostriedku.
- Neumývajte plastové predmety, ak nie sú označené ako „vhodné do umývačky riadu“ alebo ekvivalentným označením.

- V prípade plastových predmetov bez tohto označenia skontrolujte odporúčania výrobcu.
- Používajte iba prostriedky na umývanie a leštenie odporúčané na použitie v umývačke riadu.
- V umývačke nikdy nepoužívajte mydlo, prací prostriedok ani prostriedky na ručné umývanie riadu.
- Dvere by nemali zostať otvorené, pretože by to mohlo zvýšiť riziko zakopnutia.
- Počas inštalácie nesmie byť napájací kábel nadmerne ani nebezpečne ohnutý či sploštený.
- Nezasahujte do ovládacích prvkov.
- Zariadenie je nutné pripojiť k hlavnému vodovodnému ventilu pomocou nových hadicových sád. Staré sady by sa nemali opätovne používať.
- Z dôvodu úspory energie sa zariadenie v pohotovostnom režime automaticky vypne po 15 minútach bez akejkoľvek interakcie používateľa.
- Maximálny počet umývaných sád riadu je 10.
- Maximálny prípustný vstupný tlak vody je 1 MPa.
- Minimálny prípustný vstupný tlak vody je 0,04 MPa.

Likvidácia

- Na likvidáciu obalu a spotrebiča sa prosím obráťte na zberné dvory. Odpojte preto napájací kábel a znefunkčnite uzáver dverok.
- Kartónový obal je vyrobený z recyklovaného papiera a mal by byť zlikvidovaný v zbernom dvore určenom na recykláciu.
- Zabezpečením správnej likvidácie tohto výrobku prispějete k prevencii potenciálnych negatívnych vplyvov na životné prostredie a ľudské zdravie, ktoré by inak mohli byť spôsobené nesprávnym nakladaním s týmto výrobkom.
- Podrobnejšie informácie o recyklácii tohto výrobku získate na miestnom úrade a u služby na likvidáciu komunálneho odpadu.
- **LIKVIDÁCIA: Tento výrobok nevyhadzujte do zmesi komunálneho odpadu. Je potrebné tento odpad zbierať oddelene na účely špeciálneho spracovania.**



PREHĽAD PRODUKTU

❶ DÔLEŽITÉ:

Aby ste dosiahli čo najlepší výkon vašej umývačky, pred prvým použitím si prečítajte celý návod na obsluhu.

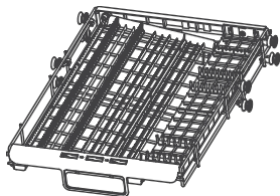
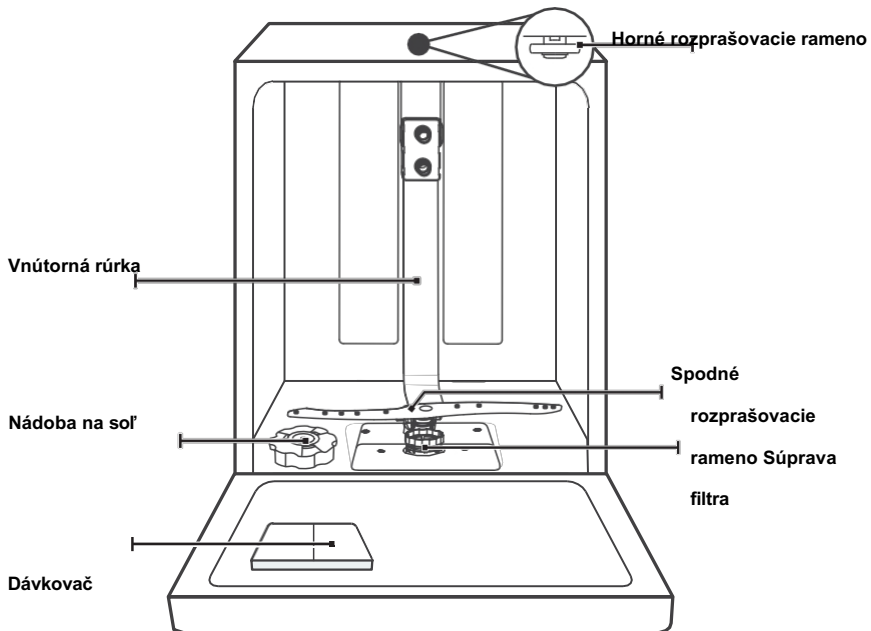

Kôš na príbory

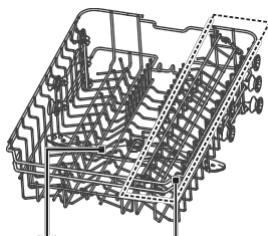

Horné ostrekacie rameno Držiak na šálky
Horný kôš



Spodný kôš



POZNÁMKA:

Obrázky slúžia len ako orientačné, jednotlivé modely sa môžu líšiť.

POUŽÍVANIE UMÝVAČKY

Pred použitím umývačky:

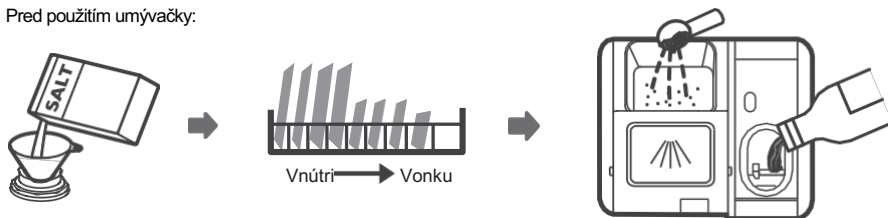

1. Nastavenie zmäkčovača vody
2. Dopĺňanie soli do zmäkčovača
3. Vloženie koša
4. Naplnenie dávkovača pracieho prostriedku



Ak potrebujete nastaviť zmäkčovač vody, pozrite si prosím časť 1 „Zmäkčovač vody“ v ČASTI II: Špeciálne verzie.

Vkladanie soli do zmäkčovača



POZNÁMKA:

Ak váš model nie je vybavený zmäkčovačom vody, túto časť môžete preskočiť.

Vždy používajte soľ určenú pre umývačky riadu.

Nádoba na soľ sa nachádza pod spodným košom a mala by sa naplniť podľa nasledujúceho postupu:

VAROVANIE

- **Používajte výhradne soľ určenú špeciálne pre umývačky riadu!**
Akýkoľvek iný druh soli, ktorý nie je určený špeciálne pre umývačky riadu, najmä kuchynská soľ, poškodí zmäkčovač vody. V prípade poškodenia spôsobeného použitím nevhodnej soli výrobca neposkytuje žiadnu záruku ani nenesie zodpovednosť za spôsobené škody.
Soľ dopĺňajte iba pred spustením umývacieho cyklu.
Tým zabránite tomu, aby sa na dne zariadenia dlhší čas zdržiavali zrnká soli alebo slaná voda, ktoré by sa tam mohli vyliať, čo by mohlo spôsobiť koróziu.

Pri dopĺňaní soli do umývačky riad postupujte podľa nasledujúcich pokynov:

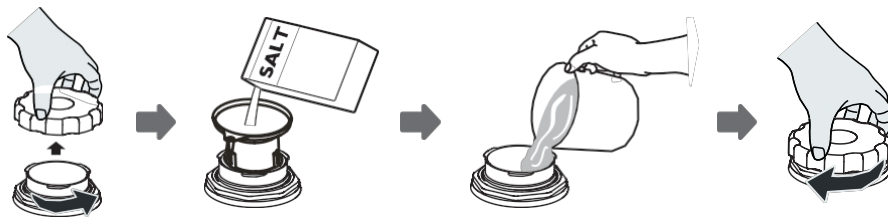

1. Vyberte spodný kôš a odskrutkujte viečko zásobníka.
2. Vložte koniec lievika (ak je súčasťou dodávky) do otvoru a nasypťe do umývačky približne 1,5 kg soli.
3. Naplňte zásobník na soľ vodou až po hornú hranicu. Je normálne, že z neho vytečie malé množstvo vody.
4. Po naplnení zásobníka pevne zašraubujte viečko.
5. Kontrolka soli zhasne, akonáhle je zásobník naplnený soľou.
6. Hneď po naplnení zásobníka na soľ je potrebné spustiť myčný program (odporúčame zvoliť krátky program). V opačnom prípade môže slaná voda poškodiť filtračný systém, čerpadlo alebo iné dôležité súčasti práčky. Na takéto poškodenie sa záruka nevzťahuje.

POZNÁMKA:

- Zásobník na soľ je potrebné doplniť len vtedy, keď sa na ovládacom paneli rozsvieti kontrolka nedostatku soli (☞). V závislosti od toho, ako dobre sa soľ rozpúšťa, môže kontrolka nedostatku soli svietiť aj napriek tomu, že je zásobník na soľ naplnený. Ak na ovládacom paneli nesvieti kontrolka soli (u niektorých modelov), môžete odhadnúť, kedy je treba do zmäčkovača doplniť soľ, podľa počtu cyklov, ktoré umývačka už absolvovala.
- Ak sa posypala soľ, spustíte program namáčania alebo rýchly program, aby ste ju odstránili.

Tipy na používanie koša

Nastavenie horného koša

Typ 1:

Výšku horného koša možno ľahko nastaviť tak, aby sa do neho vošli vyššie riady v hornom aj dolnom koši. Ak chcete nastaviť výšku horného koša, postupujte takto:

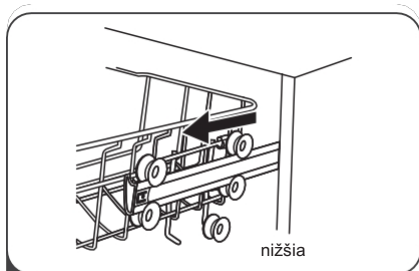

1 Vytiahnite horný kôš.

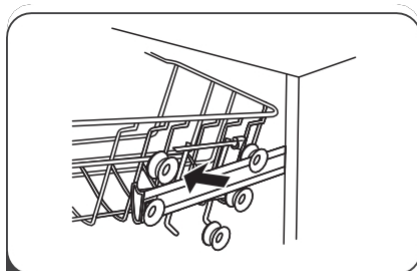

2 Odstráňte horný kôš.

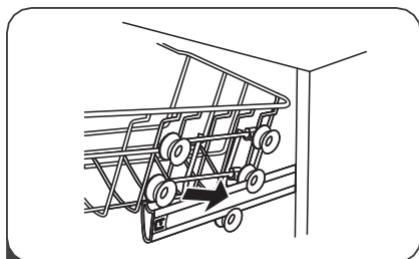

3 Znovu pripevnite horný kôš k horným alebo spodným valčekom.

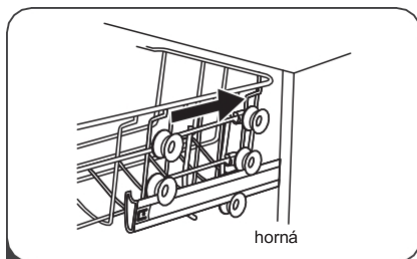

4 Zatlačte horný kôš

Typ 2:

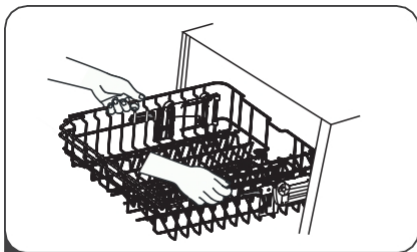

1 Ak chcete zdvihnúť horný kôš, stačí ho uchopiť uprostred na každej strane a zdvihnúť, kým nezapadne do hornej polohy. Nie je potrebné zdvíhať nastavovaciu rukoväť.

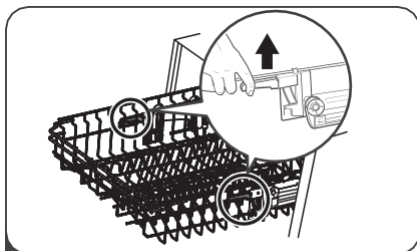

2 Ak chcete spustiť spodný kôš nadol, zdvihnite nastavovaciu rukoväť na každej strane, aby sa kôš uvoľnil, a spustíte ho do spodnej polohy.

□

Sklopenie políc na šálky

Ak chcete v hornom koši uvoľniť miesto pre vyššie predmety, zdvihnite policu na šálky nahor. Potom na ňu môžete postaviť vysoké poháre. Policu môžete tiež vybrať, ak ju nepotrebuje.



Sklopenie políc regálu

Hroty spodného koša slúžia na uchytenie tanierov a podnosu. Dajú sa sklopiť nadol, aby sa uvoľnilo viac miesta pre väčšie predmety.

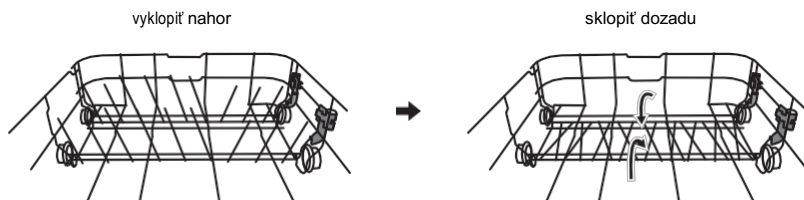

ÚDRŽBA A ČISTENIE

Vonkajšia starostlivosť

Dvere a tesnenie dverí

Tesnenie dvierok pravidelne čistíte mäkkou vlhkou handričkou, aby ste odstránili zvyšky jedla.

Pri plnení umývačky môžu zvyšky jedla a nápojov kvapkať na boky dvierok umývačky. Tieto plochy sa nachádzajú mimo umývacieho priestoru a nie sú umývané vodou z rozprašovačov. Pred zatvorením dvierok je potrebné všetky usadeniny zotrieť.

Ovládací panel

Ak je potrebné vyčistiť ovládací panel, utierajte ho iba mäkkou, vlhkou handričkou.

VAROVANIE

- Aby sa zabránilo vniknutiu vody do zámku dvierok a elektrických súčastí, nepoužívajte žiadne čistiace spreje.
- Na vonkajšie povrchy nikdy nepoužívajte abrazívne čistiace prostriedky ani drôtené špongie, pretože by mohli poškriabať povrchovú úpravu. Aj niektoré papierové utierky môžu povrch poškriabať alebo na ňom zanechať stopy.

Starostlivosť o vnútorné časti

Filtračný systém

Filtračný systém v spodnej časti umývacej skrine zachytáva hrubé nečistoty vzniknuté počas umývacieho cyklu, vrátane cudzích predmetov, ako sú špáradlá alebo črepy. Nahromadené hrubé nečistoty môžu spôsobiť upchatie filtrov. Pravidelne kontrolujte stav filtrov, opatrne odstraňujte cudzie predmety a v prípade potreby vyčistite časti filtračného systému vodou. Pri čistení filtra postupujte podľa nasledujúcich pokynov.

POZNÁMKA:

Obrázky slúžia len ako orientačné, rôzne modely filtračného systému a ostrekovačov sa môžu líšiť.

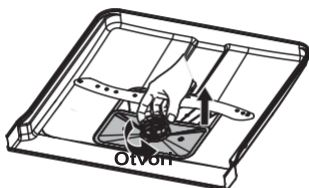

- 1** Uchopte hrubý filter a otočením proti smeru hodinových ručičiek ho odomknite. Zdvihnite filter nahor a vyberte ho z umývačky.

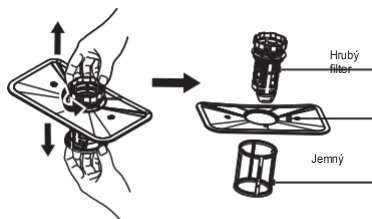

- 2** Jemný filter je možné vybrať zo spodnej časti filtračnej zostavy. Hrubý filter je možné od hlavného filtra odpojiť jemným stlačením výstupkov v hornej časti a jeho vytiahnutím.

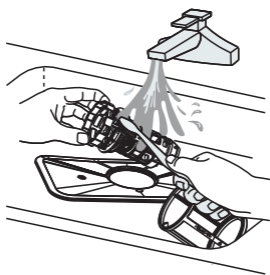

- 3** Väčšie zvyšky jedla môžete odstrániť opláchnutím filtra pod tečúcou vodou. Na dôkladnejšie čistenie použite mäkkú čistiacu kefu.

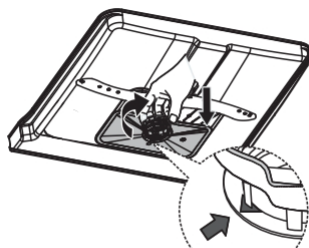

Filtry znovu zostavte v opačnom poradí, ako ste ich demontovali, vložte späť filtračnú vložku a otočte v smere hodinových ručičiek až k šípke, aby sa uzavreli.

VAROVANIE

- Filtry príliš neutiahnite. Filtry vložte späť v správnom poradí a pevne ich zaistite, inak by sa do systému mohli dostať hrubé nečistoty a spôsobiť upchatie. Umývačku nikdy nepoužívajte bez nasadených filtrov. Nesprávna výmena filtra môže znížiť výkon spotrebiča a poškodiť riad a príbory.

Striekacie ramená

Je potrebné pravidelne čistiť rozprašovacie ramená, pretože látky obsiahnuté v tvrdej vode môžu upchať trysky a ložiská rozprašovacích ramien.

Pri čistení ostrekacích ramien postupujte podľa nasledujúcich pokynov:

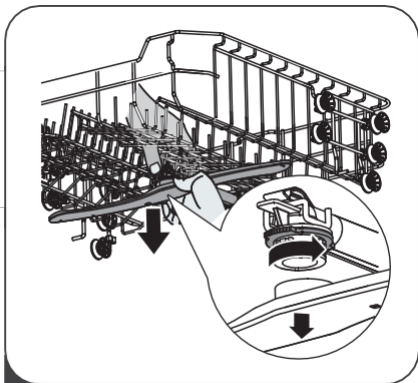

- 1** Ak chcete vybrať horné ostrekovačské rameno, pridržiňte maticu uprostred a otočte ostrekovač proti smeru hodinových ručičiek, aby ste ho vybrali.

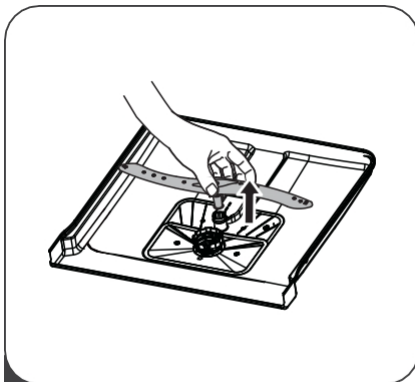

- 2** Ak chcete vybrať spodné ostrekacie rameno, vytiahnite ho smerom nahor.

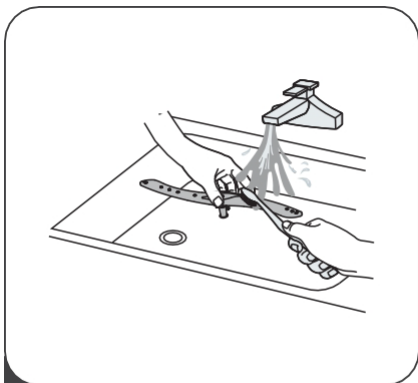

- 3** Umyte ruky v teplom mydlovom roztoku a na čistenie trysiek použite mäkkú kefu.

Starostlivosť o umývačku

Opatrenia proti námraze

V zimnom období zabezpečte ochranu umývačky pred mrazom. Po každom umývacom cykle postupujte takto:

1. Odpojte umývačku od elektrického napájania pri zdroji.
2. Uzavrite prívod vody a odpojte prírodnú hadicu od vodovodného ventilu.
3. Vypustite vodu z prívodnej hadice a vodovodného ventilu. (Vodu zachyťte do nádoby.)
4. Znovu pripojte prírodnú hadicu k vodnému ventilu.
5. Vyberte filter na dne vane a hubkou vysajte vodu z vane.

Po každom praní

Po každom praní uzavrite prívod vody do práčky a nechajte dvierka na chvíľu pootvorené, aby sa vo vnútri nehromadila vlhkosť a zápachy.

Vytiahnite zástrčku

Pred čistením alebo údržbou vždy vytiahnite zástrčku zo zásuvky.

Nepoužívajte rozpúšťadlá ani abrazívne čistiace prostriedky

Na čistenie vonkajšieho povrchu a gumových častí umývačky nepoužívajte rozpúšťadlá ani abrazívne čistiace prostriedky.

Používajte iba handričku namočenú v teplej mydlovej vode.

Na odstránenie škvŕn alebo nečistôt z vnútorného povrchu použite handričku navlhčenú vodou s trochou octu alebo čistiaci prostriedok určený špeciálne pre umývačky riadu.

Pri dlhodobom nepoužívaní

Odporúčame spustiť umývací cyklus s prázdnu umývačkou, potom vytiahnuť zástrčku zo zásuvky, uzavrieť prívod vody a nechať dvierka spotrebiča mierne pootvorené. Tým predĺžite životnosť tesnenia dvierok a zabránite vzniku zápachu vo vnútri spotrebiča.

Presúvanie spotrebiča

Ak je potrebné spotrebič premiestniť, snažte sa ho udržať vo zvislej polohe. Ak je to nevyhnutné, môžete ho položiť na zadnú stranu.

Tesnenie

Jedným z faktorov, ktoré spôsobujú vznik zápachu v umývačke riadu, sú zvyšky jedla uviaznuté v tesnení. Pravidelným

čisteniu vlhkou špongiou tomuto javu predídete.

NÁVOD NA INŠTALÁCIU

⚠ VAROVANIE



Nebezpečenstvo úrazu elektrickým prúdom Pred inštaláciou umývačky odpojte napájanie. V opačnom prípade môže dôjsť k úrazu elektrickým prúdom alebo k smrti.

⚠ Upozornenie

Inštaláciu potrubia a elektrických zariadení by mali vykonávať odborníci.

Pripojenie k elektrickej sieti

⚠ VAROVANIE

Pre vašu bezpečnosť:

- S týmto zariadením nepoužívajte predlžovací kábel ani adaptér.
- Za žiadnych okolností neodrezávajte ani neodstraňujte uzemňovací vodič z napájacieho kábla.

Elektrické požiadavky

Skontrolujte typový štítok, aby ste zistili menovité napätie, a pripojte umývačku k zodpovedajúcemu zdroju napájania. Použite odporúčanú poistku 10 A/13 A/16 A, poistku s časovým oneskorením alebo istič a zabezpečte samostatný elektrický okruh určený výhradne pre tento spotrebič.

Elektrické pripojenie

Uistite sa, že napätie a frekvencia napájacieho prúdu zodpovedajú údajom na typovom štítku. Zástrčku zapájajte iba do elektrickej zásuvky, ktorá je riadne uzemnená. Ak elektrická zásuvka, do ktorej má byť spotrebič pripojený, nie je pre danú zástrčku vhodná, vymeňte zásuvku; nepoužívajte adaptéry ani podobné pomôcky, pretože by mohli spôsobiť prehriatie a popáleniny.

⚠ Pred použitím sa uistite, že je zabezpečené správne uzemnenie

Prívod vody a odtok

Pripojenie studenej vody

Pripojte prívodnú hadicu studenej vody k závitovému pripojeniu 3/4 (palca) a uistite sa, že je pevne utiahnutá.

Ak sú vodovodné potrubia nové alebo neboli dlhší čas používané, nechajte vodu chvíľu tiecť, aby ste sa uistili, že je čistá. Toto opatrenie je nevyhnutné, aby sa predišlo riziku upchania prívodu vody a poškodeniu spotrebiča.

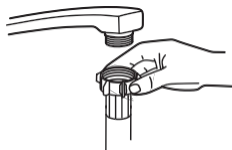

bežná prívodná hadica



bezpečnostná prívodná hadica

O bezpečnostnej prívodnej hadici

Bezpečnostná prívodná hadica je tvorená dvojitou stenou. Systém zaručuje svoje zapojenie tým, že v prípade prasknutia prívodnej hadice a pri zaplnení vzduchovej medzery medzi samotnou prívodnou hadicou a vonkajšou vlnitou hadicou vodou zablokuje prítok vody.

VAROVANIE

Hadica pripojená k vodovodnému kohútiku môže prasknúť, ak je nainštalovaná na tom istom vodovodnom potrubí ako umývačka riadu. Ak je váš drez vybavený takýmto kohútikom, odporúčame hadicu odpojiť a otvor uzavrieť.

Ako pripojiť bezpečnostnú prívodnú hadicu

1. Vytiahnite bezpečnostnú prívodnú hadicu z úložného priestoru umiestneného v zadnej časti umývačky riadu.
2. Utiiahnite skrutky bezpečnostnej prívodnej hadice pripojenej k vodovodnému kohútiku so závitom 3/4 palca.
3. Pred spustením umývačky úplne otvorte prívod vody.

Ako odpojiť bezpečnostnú prívodnú hadicu

1. Zatvorte prívod vody.
2. Odskrutkujte bezpečnostnú prívodnú hadicu z kohútika.

Pripojenie odtokových hadíc

Vložte odtokovú hadicu do odtokovej rúrky s minimálnym priemerom 4 cm alebo ju nechajte voľne spadnúť do drezu, pričom dbajte na to, aby sa hadica neohýbala ani nezakrútila. Výška odtokovej rúrky musí byť menšia ako 1000 mm. Voľný koniec hadice nesmie byť ponorený do vody, aby nedošlo k spätnému toku vody.

 Upevnite prosím odtokovú hadicu v polohe A alebo B

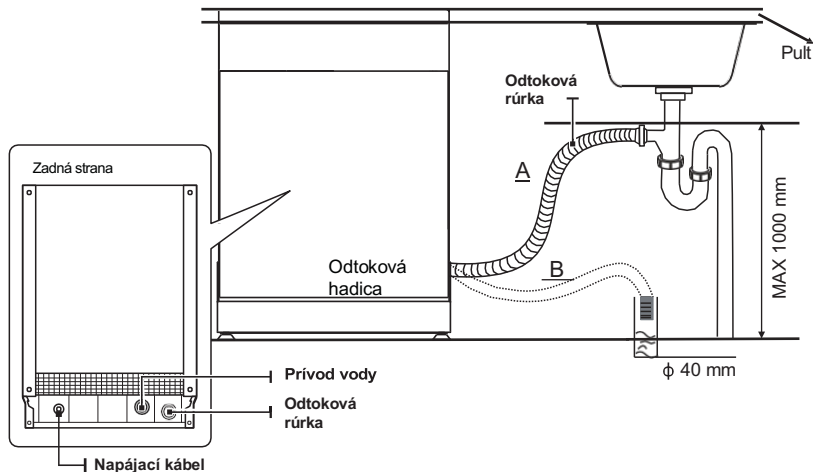

Ako vypustiť prebytočnú vodu z hadíc

Ak je prípojka na odpadové potrubie umiestnená vo výške väčšej ako 1000 mm, v odtokovej hadici môže zostať prebytočná voda. Túto vodu bude potrebné vypustiť z hadice do umývadla alebo vhodnej nádoby, ktorá je umiestnená vonku a nižšie ako umývadlo.

Odtok vody

Pripojte odtokovú hadicu. Odtoková hadica musí byť správne pripojená, aby nedochádzalo k úniku vody. Uistite sa, že odtoková hadica nie je skrútená ani stlačená.

Predĺžovacia hadica

Ak potrebujete predĺžiť odtokovú hadicu, použite hadicu rovnakého typu. Nesmie byť dlhšia ako 4 metre, inak by sa mohol znížiť čistiaci účinok umývačky.

Pripojenie sifónu

Odtokové pripojenie musí byť vo výške menšej ako 1000 mm (maximálne) od spodnej časti umývačky.

Umiestnenie spotrebiča

Umiestíte spotrebič na požadované miesto. Zadná strana by mala priliehať k stene za ním a bočné strany k susedným skriniam alebo stenám. Umývačka je vybavená prírodnou a odtokovou hadicou, ktoré možno pre uľahčenie inštalácie umiestniť buď na pravú, alebo na ľavú stranu.

Vstavaná inštalácia (pre vstavaný model)

Krok 1. Výber najlepšieho umiestnenia pre umývačku

Umývačka riadu by mala byť umiestnená v blízkosti existujúcej prírodnej a odtocnej hadice a elektrickej zásuvky. Ilustrácia rozmerov skrinky a umiestnenia umývačky.

1. Vzdialenosť medzi hornou hranou umývačky a skrinkou musí byť menšia ako 5 mm a vonkajšia strana dvierok musí byť v jednej rovine so skrinkou.

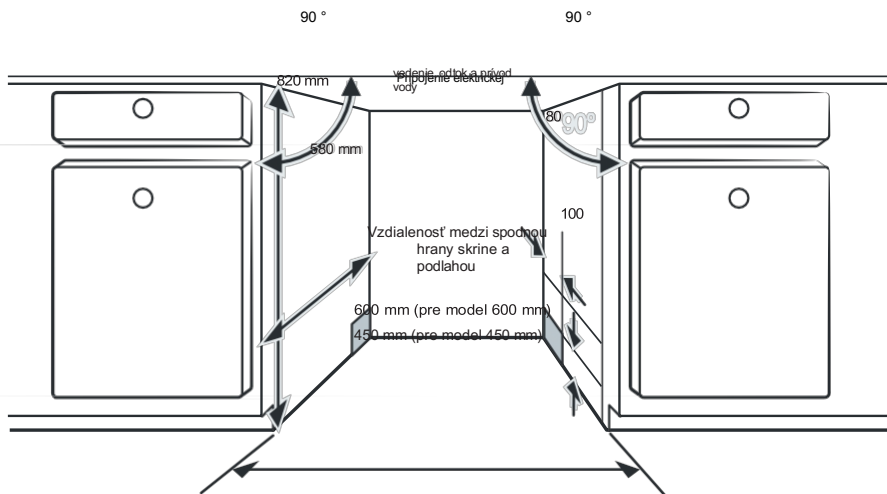

2. Ak je umývačka nainštalovaná v rohu skrinky, pri otvorení dvierok by mal zostať určitý priestor.

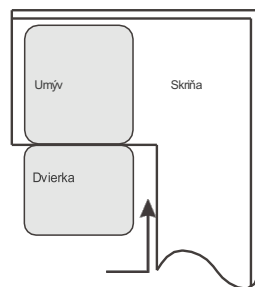

POZNÁMKA:

V závislosti na umiestnení elektrickej zásuvky môže byť potrebné vyrezať otvor na protilehlej strane skrinky.

Krok 2. Rozmery a inštalácia dekoratívneho panelu



Follow the specific installation instruction for attaching the aesthetical door panel.

Namontujte háčik na dekoratívny panel (pozri obrázok 4A) a zasuňte háčik do drážky na vonkajších dverách umývačky (pozri obrázok 4B). Po umiestnení panelu ho upevnite dvoma skrutkami do dvoch spodných montážnych otvorov (pozri obrázok 4C). Po dotiahnutí skrutiek vložte do otvorov dve gumové zátky, aby nedošlo k pricviknutiu prstov.

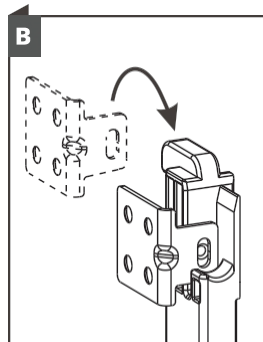
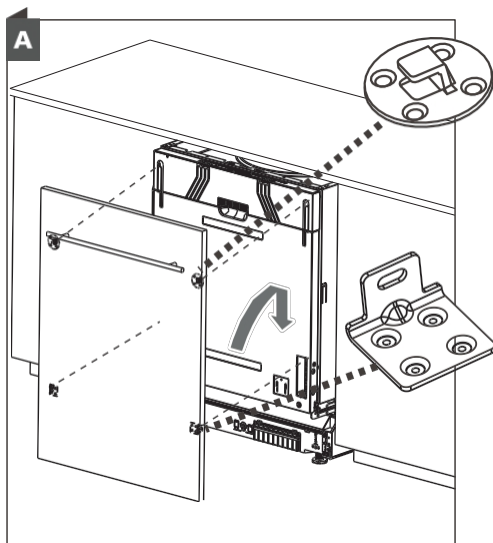

C

Po dotiahnutí skrutiek je potrebné do otvorov zasunúť dve gumové zátky, aby nedošlo k prstov.

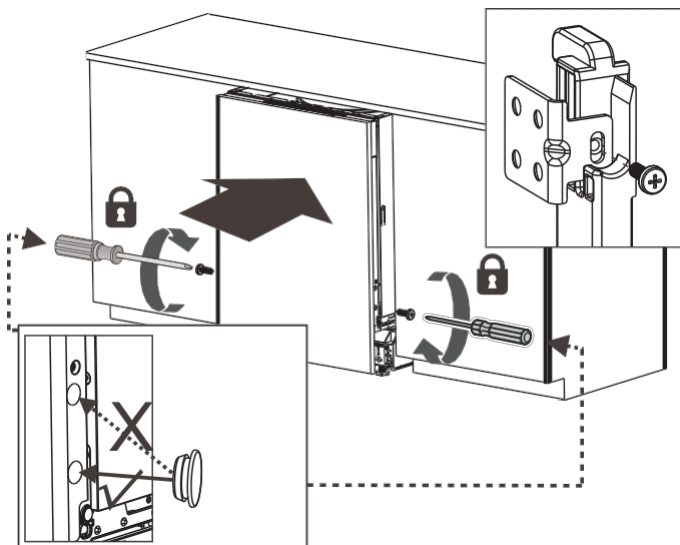

NOTE:

V žiadnom prípade **NEVKLADAJTE** prsty do bočných otvorov v dverkách umývačky, pretože by to mohlo spôsobiť vážne nebezpečenstvo.

Po inštalácii **NENECHÁVAJTE** inštaláčny otvor otvorený, aby nedošlo k možnému poraneniu detí.

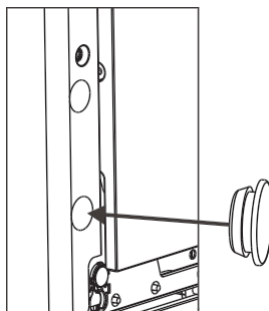
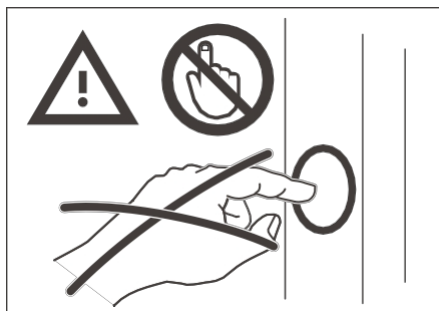

Krok 3. Postup inštalácie umývačky



Podrobné pokyny k inštalácii nájdete v inštalračných výkresoch.

1. Pripevnite odkvapovaciu lištu pod pracovnú dosku skrinky. Uistite sa, že odkvapovacia lišta lícuje s okrajom pracovnej dosky. (Krok 2)
2. Pripojte prírodnú hadicu k prívodu studenej vody.
3. Pripojte odtokovú hadicu.
4. Pripojte napájací kábel.
5. Umistite umývačku do skrinky.
6. Vyrovnajte umývačku. Zadnú nožičku je možné nastaviť z prednej strany umývačky otočením krížového skrutkovača uprostred základne umývačky pomocou krížového skrutkovača. Na nastavenie predných nožičiek použite plochý skrutkovač a otáčajte prednými nožičkami, kým nebude umývačka vyrovnaná. (Krok 5 až krok 6)
7. Namontujte dvierka skrinky na vonkajšie dvierka umývačky. (Krok 7 až krok 9)
8. Umývačka musí byť na svojom mieste zaistená. Existujú dva spôsoby, ako toho dosiahnuť:
 - A. Bežná pracovná doska: Vložte montážny háčik do drážky v bočnej doske a prišrubujte ho k pracovnej doske.
 - B. Pracovná doska z mramoru alebo žuly: Bočnú časť pripevnite skrutkami.

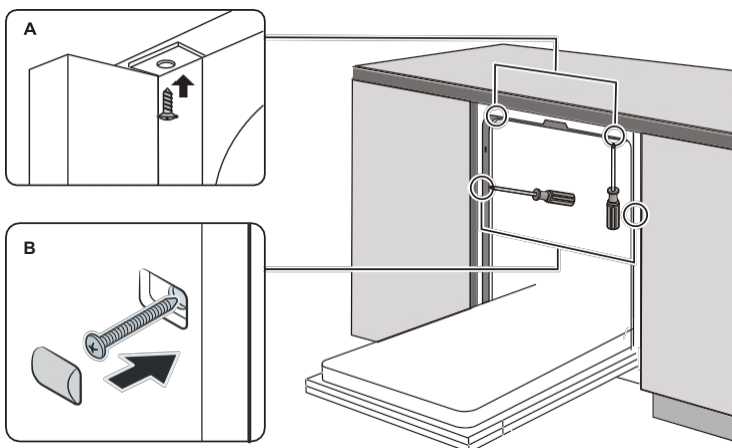

Krok 4. Vyrovnanie umývačky

Umývačka riadu musí byť vyrovnaná, aby správne fungoval kôš na riad a aby bol zabezpečený dobrý umývacie výkon.

1. Umístíte vodováhu na dverka a koľajnici koša vo vnútri vane, ako je znázornené, a skontrolujte, či je umývačka vyrovnaná.
2. Vyrovnajte umývačku tak, že jednotlivé nastavíte tri vyrovnávacie nožičky.
3. Pri vyrovnávaní umývačky dávajte pozor, aby sa umývačka neprevrátila.

Skontrolujte
vyrovnanie v
pozdĺžnom
smere

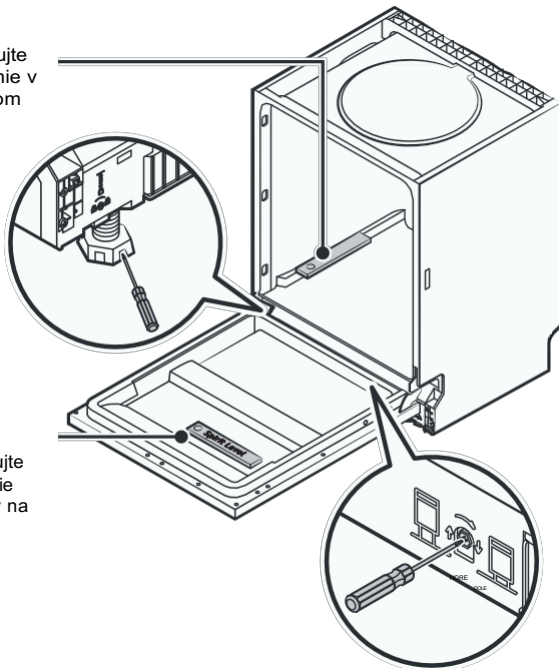

Skontrolujte
vyrovnanie
zo strany na
stranu



POZNÁMKA:

Maximálna výška nastavenia nožičiek je 50 mm.

TIPY NA RIEŠENIE PROBLÉMOV

Predtým, ako zavoláte servis

Prehliadnutie tabuliek na nasledujúcich stránkach vám môže ušetriť volanie do servisu.

Problém	Možné príčiny	Čo robiť
Umývačka sa nespustí	Prepálená poistka alebo vypnutý istič.	Vymeňte poistku alebo resetujte istič. Odpojte všetky ostatné zariadenia, ktoré sú pripojené k rovnakému elektrickému okruhu ako umývačka.
	Napájanie nie je zapnuté.	Skontrolujte, či je umývačka zapnutá a dvierka správne zatvorené. Skontrolujte, či je napájací kábel správne zapojený do zásuvky.
	Nízky tlak vody	Skontrolujte, či je prívod vody správne pripojený a či je voda púšťá.
	Dvierka umývačky nie sú správne zatvorené.	Uistite sa, že ste dvierka správne zatvorili a zaistili.
Voda nie je odtéká z umývačky	Odtoková hadica je skrútená alebo upchaná.	Skontrolujte odtokovú hadicu.
	Ucpaný filter.	Skontrolujte filtračný systém.
	Ucpaný kuchynský drez.	Skontrolujte, či kuchynský drez dobre odtéká. Ak je problémom kuchynský drez, ktorý neodteká, pravdepodobne budete potrebovať inštalatéra, nie servisného technika na umývačky riadu.
Pena vo vani	Nesprávny čistiaci prostriedok.	Aby sa nevytvárala pena, používajte iba špeciálny prostriedok na umývanie v umývačke riadu. Ak k tomu dôjde, otvorte umývačku a nechajte penu odparovať. Nalejte 1 liter studenej vody na dno umývačky. Zatvorte dvierka umývačky a vyberte ľubovoľný program. Umývačka najskôr vypustí vodu. Po dokončení fázy vypúšťania otvorte dvierka a skontrolujte, či pena zmizla. V prípade potreby postup zopakujte.

Problém	Možné príčiny	Čo robiť
	Rozliata leštiadlo.	Rozliatu leštiacu pastu vždy ihneď utrite.
Znečistený vnútorný priestor vane	Možno bol použitý prací prostriedok s farbivom.	Uistite sa, že prací prostriedok neobsahuje farbivo.
Biely povlak na vnútornej strane	Minerály z tvrdej vody.	Na čistenie vnútornej časti použite vlhkú mäkkú handričku s prostriedkom na umývanie riadu a noste gumové rukavice. Nikdy nepoužívajte žiadny iný čistiaci prostriedok ako prostriedok na umývanie riadu, inak môže dôjsť k peneniu alebo tvorbe peny.
Na príbore sú škvrny od hrdze	Dotknuté predmety nie sú odolné proti korózii.	Neumývajte v umývačke riadu predmety, ktoré nie sú odolné voči korózii.
	Program nebol spustený po pridaní soli do umývačky. Do umývacieho cyklu sa dostali stopy soli.	Po pridaní soli do umývačky vždy spustíte umývacie program bez riadu soli. Po pridaní soli do umývačky nevyberajte funkciu Turbo (ak je k dispozícii).
	Veko myčky je voľné.	Skontrolujte, či je viečko zmäkčovača správne uzavreté.
Klepanie v umývačke	Rozstrekovač naráža na predmet v koši	Prerušte program a preskupte riad, ktorý bráni pohybu rozprašovacieho ramena.
Chrastivý zvuk v umývačke	Nádobi v umývačke nie je správne upevnené.	Pozastavte program a preložte riad.
Klepaťový zvuk vo vodovodnom potrubí	Môže to byť spôsobené inštaláciou na mieste alebo prierezom potrubia.	Na funkciu umývačky to nemá žiadny vplyv. V prípade pochybností sa obráťte na kvalifikovaného inštalátora.
Riad nie je čistý	Riad nebol správne naložený.	Pozrite si ČASŤ II „Príprava a vkladanie riadu“.
	Program nebol dostatočne intenzívny.	Zvoľte intenzívnejší program.

Problém	Možné príčiny	Čo robiť
Nádobí nie je čisté.	Nebolo použité dostatočné množstvo mycieho prostriedku.	Použite viac umývacieho prostriedku alebo vymeňte umývaci prostriedok.
	Riad bráni pohybu rozprašovacích ramien.	Presuňte predmety tak, aby sa rozprašovacie ramená mohli voľne otáčať.
	Kombinácia filtrov nie je čistá alebo nie je správne nasadená na dno umývacej komory. To môže spôsobiť upchatie trysiek ostrekovača.	Vyčistite filter a/alebo ho správne namontujte. Vyčistite trysky rozprašovacích ramien.
Zákal na sklenenom riade.	Kombinácia vody a príliš veľkého množstva prostriedku.	Mäkká voda Ak máte mäkkú vodu, použite menej prostriedku na umývanie a zvolte kratší program, aby sa sklenený riad umyl a bol čistý.
Na riadu a pohároch sa objavujú biele škvrny.	V oblastiach s tvrdou vodou môže dochádzať k usadzovaniu vodného kameňa.	Skontrolujte nastavenie zmäkčovača vody alebo stav naplnenia zásobníka na soľ.
Čierne alebo sivé škvrny na riade	Hliníkový riad sa ošúchal o iný riad	Na odstránenie týchto škvŕn použite jemný abrazívny čistiaci prostriedok.
V dávkovači zostali zvyšky prostriedku na umývanie riadu	Nádobí blokuje dávkovač umývacieho prostriedku	Naložte riad správne.
Nádobí nevyschne	Nesprávne vloženie riadu	Ak sa na riadu nachádzajú zvyšky mycieho prostriedku, používajte rukavice, aby ste predišli podráždeniu pokožky.
	Riad je vybraný príliš skoro	Nepráčku nevyprázdňujte ihneď po skončení umývacieho cyklu. Dvierka pootvorte, aby mohla unikať para. Riad vyberajte až potom, čo vnútorná teplota klesne na úroveň, pri ktorej sa práčky môžete bezpečne dotknúť. Najskôr vyberte spodný kôš, aby naň nekvapkala voda z horného koša.

Problém	Možné príčiny	Čo robiť
Riad nevyschne	Bol zvolený nesprávny program.	Pri krátkom programe je teplota umývania nižšia, čo znižuje účinnosť umývania. Vyberte program s dlhšou dobou umývania.
	Používanie príborov s nekvalitným povrchom.	Pri týchto predmetoch je odtok vody sťažený. Príbory alebo riad tohto typu nie sú vhodné na umývanie v umývačke riadu.

VAROVANIE

Vlastné opravy alebo opravy vykonané neprofesionálmi môžu predstavovať vážne riziko pre bezpečnosť používateľa spotrebiča a môžu ovplyvniť platnosť záruky.

Dostupnosť náhradných dielov

- **Sedem rokov od uvedenia posledného kusu daného modelu na trh:** Motor, obehové a odtokové čerpadlo, ohrievače a vykurovacie články, vrátane tepelných čerpadiel (samostatne alebo v sade), potrubia a súvisiace vybavenie vrátane všetkých hadíc, ventilov, filtrov a poistiek proti úniku vody, konštrukčné a vnútorné súčasti súvisiace s dverovými zostavami (samostatne alebo v sade), dosky s plošnými spojmi, elektronické displeje, tlakové spínače, termostaty a senzory, softvér a firmvér vrátane softvéru na resetovanie.
- **Desať rokov od uvedenia posledného kusu daného modelu na trh:** Zavesenie a tesnenia dvierok, ostatné tesnenia, ostrekovače, odtokové filtre, vnútorné koše a plastové príslušenstvo, ako sú koše a veko.

NAPLNENIE KOŠOV PODĽA NORMY EN60436:

Naplnenie umývačky na maximálnu kapacitu prispieva k úspore energie a vody.

1. Horný kôš:

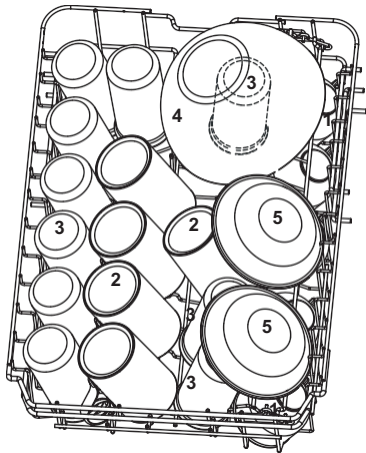

Číslo	Položka
1	Šálky
2	Hmččky
3	Poháre
4	Sklenená misa
5	Miska na dezert

2. Spodný kôš:

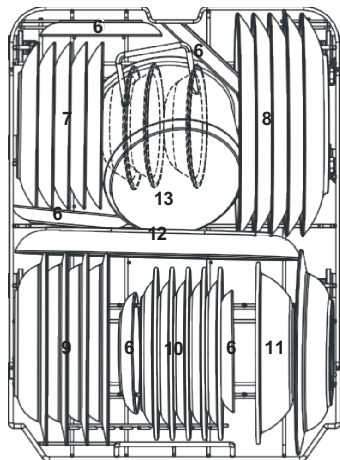

Počet	Položka
6	Podšálky
7	Dezertné taniere
8	Taniere
9	Polievkové taniere
10	Melaminové dezertné taniere
11	Melaminová misa
12	Oválny tanier
13	Malý hmiec

3. Stojan na príbory:

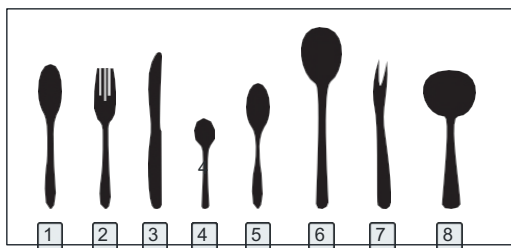
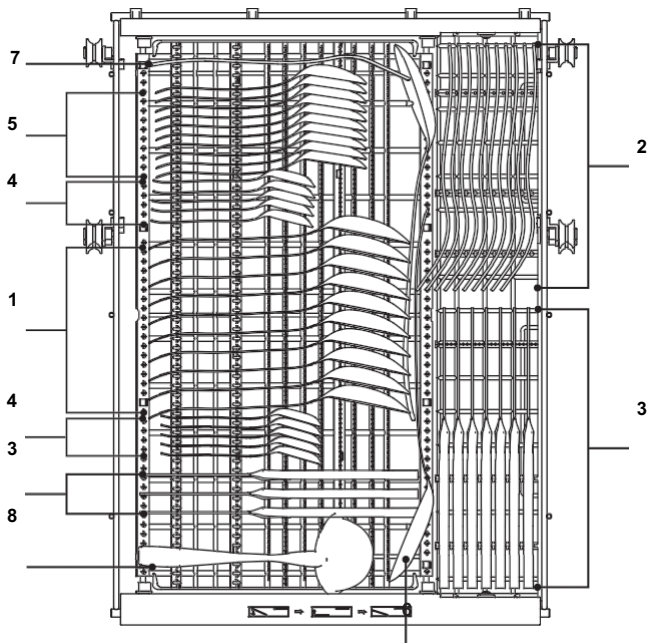

Údaje pre porovnávacie skúšky podľa normy
 EN 60436 Kapacita: 10 sád riadu
 Poloha horného koša: spodná poloha Program: ECO
 Nastavenie leštidla: Max Nastavenie
 zmäkčovača: H3

Číslo	Položka
1	Polievkové lyžice
2	Vidličky
3	Nože
4	Čajové lyžičky
5	Dezertné lyžičky
6	Servírovacie lyžice
7	Servírovacia vidlička
8	Nádoba na omáčku

OBSAH

01	3	POUŽÍVÁNIE UMÝVAČKY
	3	Ovládací panel
	6	zmäkčovača vody
	7	Príprava a vkladanie riadu
	11	Funkcia leštidla a pracieho prostriedku – plnenie zásobníka na leštidlo
	12	Naplnenie dávkovača pracieho prostriedku
02		VÝBER PROGRAMU
	13	Tabuľka umývacích programov Automatické
	14	otváranie Úspora energie
	15	Spustenie programu
	17	Zmena programu počas cyklu Zabudli pridať riad?
03	16	Funkcia podlahovej kontrolky – Signálne svetlo
	17	CHYBOVÉ KÓDY
04		TECHNICKÉ INFORMÁCIE
	18	



POZNÁMKA:

- Ak nedokážete problémy vyriešiť sami, požiadajte o pomoc profesionálneho technika.
- V rámci politiky neustáleho vývoja a aktualizácie produktu môže výrobca vykonávať úpravy bez predchádzajúceho upozornenia.
- V prípade straty alebo zastarania si môžete vyžiadať nový návod na použitie od výrobcu alebo od príslušného predajcu.

STRUČNÝ NÁVOD NA POUŽITIE

Podrobný popis obsluhy nájdete v príslušnej časti návodu na použitie.

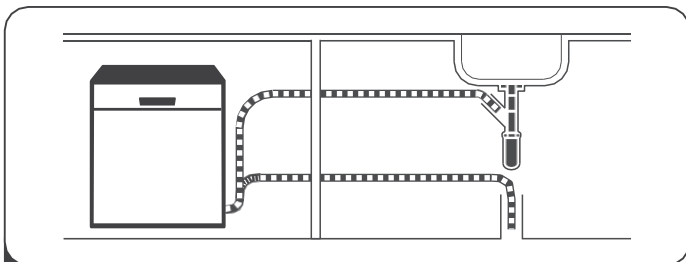

1 Inštalácia

(Prečítajte si prosím časť 5 „NÁVOD NA INŠTALÁCIU“ v ČASTI I: Všeobecná verzia.)



2 Odstránenie väčších zvyškov z príborov

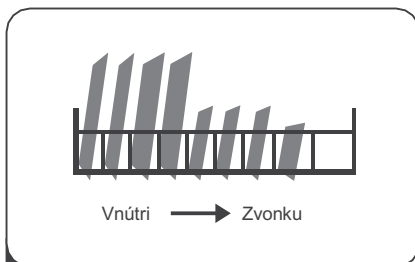

3 Vkládanie

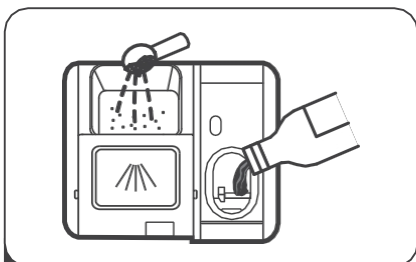

4 Plnenie dávkovača



5 Výber programu a spustenie umývačky

POUŽÍVANIE UMÝVAČKY

Ovládací panel

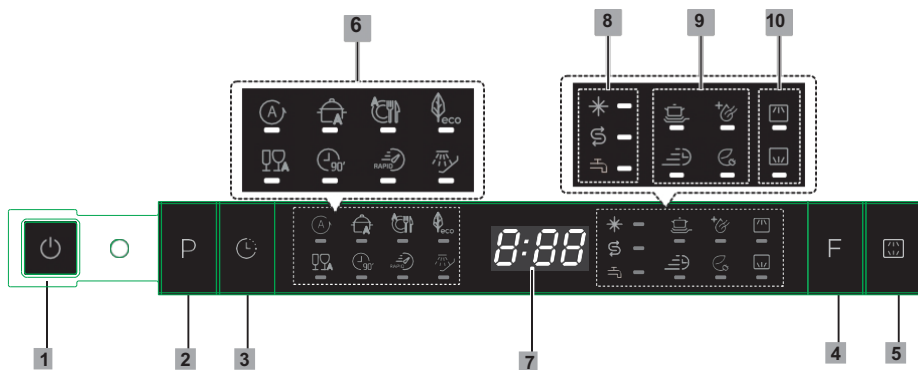















Funkcia (tlačidlo)

1	Napájanie	Stlačením tohto tlačidla zapnete umývačku, rozsvieti sa displej.
2	Program	Stlačením tohto tlačidla vyberiete príslušný program prania, rozsvieti sa kontrolka vybraného programu
3	Odloženie	Stlačením tohto tlačidla nastavíte čas odloženia prania. Spustenie prania môžete odložiť až o 24 hodín. Jedným stlačením tohto tlačidla odložíte spustenie prania o jednu hodinu.
4	Funkcie	Stlačením tlačidla vyberiete funkciu, rozsvieti sa príslušná kontrolka.
5	Alt	Stlačením tlačidla vyberte, či je naplnený horný alebo dolný koš, a rozsvietia sa príslušné Koš tray ky ().







Displej

6	Program indikátor	 Auto Pre ľahko, normálne alebo silne znečistený riad s prípečenými s zvyškami jedla alebo bez nich.
---	--------------------------	--

Zobrazenie

<p>6 6 Indikátor programu</p>	<p> Intenzívny Pre silne znečistený riad a bežne znečistené hrnce, panvice, taniere atď. so zaschnutými zvyškami jedla.</p> <p> Univerzálny Pre bežne znečistený riad, ako sú hrnce, taniere, poháre a ľahko znečistené panvice.</p> <p> ECO Ide o štandardný program vhodný pre bežne znečistený riad, ako sú hrnce, taniere, poháre a ľahko znečistené panvice.</p> <p> Sklo Pre mierne znečistený riad a sklo.</p> <p> 90 min Pre bežne znečistený riad, ktorý vyžaduje rýchle umývanie.</p> <p> Rýchly Kratší umývací program pre ľahko znečistený riad, ktorý nepotrebuje sušenie.</p> <p> Namáčanie Na opláchnutie riadu, ktorý plánujete umyť neskôr počas dňa.</p>
<p>7 Filter</p>	<p> Na zobrazenie zostávajúceho času, oneskorenia, chybového kódu atď.</p>
<p>8 Upozornenie Kontrolka</p>	<p> Leštidlo Ak svieti kontrolka „“, znamená to, že v umývačke dochádza leštidlo a je potrebné ho doplniť.</p> <p> Sol' Ak svieti kontrolka „“, znamená to, že v umývačke dochádza soli a je potrebné ju doplniť.</p> <p> Vodovodný kohútik Ak svieti kontrolka „“, znamená to, že vodovodný kohútik</p>

Displej

9 Indikátor funkcie	<p> Intenzívne umývanie Na umývanie veľmi znečisteného a ťažko umývateľného riadu. (Možno použiť iba s programami Intenzívny, Univerzálny, Eco, Sklo, 90 min.)</p> <p> Extra sušenie Pre dôkladnejšie vysušenie riadu. (Možno použiť iba v programoch Intenzívny, Univerzálny, Eco, Sklo, 90 min.)</p> <p> Turbo rýchlosť+ Skrátenie dĺžky programu. (Možno použiť len pri programoch Intenzívny, Univerzálny, Eco, Sklo, 90 min.)</p> <p> Úspora energie Ak máte menej riadu na umývanie, môžete zvoliť túto možnosť. (Možno použiť iba s režimami Intenzívny, Univerzálny, Eco, Sklo, 90 min.)</p>
10 Indikátor Alt	<p> Horný Pri výbere režimu Horný sa aktivuje iba tryska horného koša. Dolná tryska nebude fungovať.</p> <p> Spodný Pri výbere Dolný sa aktivuje iba tryska spodného koša. Horná tryska nebude fungovať.</p>

Zmäkčovač vody

Zmäkčovač vody je potrebné nastaviť ručne pomocou otočného ovládača tvrdosti vody.

Zmäkčovač vody je navrhnutý tak, aby z vody odstraňoval minerály a soli, ktoré by mohli mať škodlivý alebo nepriaznivý vplyv na prevádzku spotrebiča.

Čím viac minerálov voda obsahuje, tým je tvrdšia.

Zmäkčovač by mal byť nastavený podľa tvrdosti vody vo vašej oblasti. O tvrdosti vody vo vašej oblasti vám poradí miestna vodárenská spoločnosť.

Nastavenie spotreby soli

Umývačka je navrhnutá tak, aby umožňovala nastavenie množstva spotrebovanej soli na základe tvrdosti použitej vody. Cieľom je optimalizovať a prispôsobiť úroveň spotreby soli.

Pri nastavovaní spotreby soli postupujte podľa nasledujúcich pokynov.

- 1. Otvorte** dvierka a zapnite spotrebič.
- Do 60 sekúnd po zapnutí spotrebiča stlačte tlačidlo **Program** na dlhšie ako 5 sekúnd a prejdite do režimu nastavenia zmäkčovača vody.
- Znovu stlačte tlačidlo **Program** a vyberte správne nastavenie podľa miestnych podmienok; nastavenie sa bude meniť v nasledujúcom poradí:
H3->H4->H5->H6->H1->H2->H3.
- Ak do 5 sekúnd nevykonáte žiadnu operáciu alebo stlačíte tlačidlo Power, režim nastavení sa ukončí.

TVRDOŠŤ VODY				Úroveň zmäkčovača vody	Regenerácia prebeha každých X programov ¹⁾	Spotreba soli (gram/cykľus)
nemecký °dH	Francúzsky °fH a °fH	Britský °Clarke	mmol/l			
0-5	0-9	0-6	0 – 0,94	H1	Žiadna regenerácia	0
6-11	10-20	7-14	1,0-2,0	H2	10	9
12-17	21-30	15-21	2,1-3,0	H3	5	12
18-22	31-40	22-28	3,1-4,0	H4	3	20
23-34	41-60	29-42	4,1-6,0	H5	2	30
35-55	61-98	43-69	6,1-9,8	H6	1	60

1°dH=1,25 °Clarke=1,78 °fH=0,178 mmol/l

Továrenské nastavenie: H3

- 1) Každý cyklus s regeneráciou spotrebuje ďalších 2,0 litrov vody, spotreba energie sa zvýši o 0,02 kWh a program sa predĺži o 4 minúty.



Ak vo vašej umývačke chýba soľ, pozrite sa prosím do časti 3 „Dopĺňanie soli do zmäkčovača“ v ČASTI I: Všeobecná verzia.



POZNÁMKA:

Ak váš model nie je vybavený zmäkčovačom vody, túto časť môžete preskočiť.

Zmäkčovač vody

Tvrdosť vody sa líši v závislosti od miesta. Ak sa v umývačke používa tvrdá voda, na riadu a príbore sa vytvárajú usadeniny.

Spotrebič je vybavený špeciálnym zmäkčovačom, ktorý využíva zásobník na soľ špeciálne navrhnutý na odstraňovanie vápna a minerálov z vody.

Príprava a vkladanie riadu

- Zvážte nákup riadu, ktorý je označený ako vhodný do umývačky riadu.
- Pri niektorých predmetoch zvolte program s čo najnižšou teplotou.
- Aby nedošlo k poškodeniu, nevyberajte sklo a príbory z umývačky ihneď po skončení programu.

Na umývanie ďalších príborov/riadu

Nie sú vhodné

- Príbory s rukoväťou z dreva, rohu, porcelánu alebo perlete
- Plastové predmety, ktoré nie sú tepelne odolné
- Staršie príbory s lepenými časťami, ktoré nie sú tepelne odolné
- Skladacie príbory alebo riad
- Predmety z cínu alebo medi
- Krištáľové sklo
- Oceľové predmety náchylné na hrdzavenie
- Drevené podnosy
- Výrobky zo syntetických vlákien

Sú vhodné len obmedzene

- Niektoré druhy pohárov môžu po mnohých umytíach stratiť lesk
- Strieborné a hliníkové časti majú tendenciu pri umývaní meniť farbu
- Glazované vzory môžu pri častom umývaní v umývačke vyblednúť

Odporúčania pre plnenie umývačky

Odstráňte všetky väčšie zvyšky jedla. Zvyšky pripáleného jedla v panviciach najskôr zmäknite. Nie je potrebné riad opláchnuť pod tečúcou vodou.

Aby ste dosiahli optimálny výkon umývačky, dodržiavajte nasledujúce pokyny na plnenie. **(Vybavenie a vzhľad**

košov a košíkov na príbory sa môžu u vášho modelu líšiť.)

Predmety vložte do umývačky nasledovným spôsobom:

- Predmety ako šálky, poháre, hrnce/panvice atď. vložte dnom nadol.
- Zakrivené predmety alebo predmety s priehlbínami by mali byť vložené šikmo, aby z nich mohla voda odtekať.
- Všetok riad je bezpečne uložený a nemôže sa prevrátiť.
- Všetok riad je umiestnený tak, aby sa striekacie ramená mohli počas umývania voľne otáčať.
- Duté predmety, ako sú šálky, poháre, panvice atď., vkladajte otvorom nadol, aby sa voda nemohla hromadiť v nádobe alebo v hlbokom dne.
- Taniere a príbory nesmú ležať jeden vnútri druhého ani sa navzájom prekryvať.
- Aby nedošlo k poškodeniu, poháre by sa nemali navzájom dotýkať.
- Horný kôš je určený pre jemnejšie a ľahšie riady, ako sú poháre, šálky na kávu a čaj.
- Nože s dlhou čepeľou uložené vo zvislej polohe predstavujú potenciálne nebezpečenstvo!
- Dlhé a/alebo ostré príbory, ako sú napríklad nože na krájanie mäsa, je potrebné umiestniť vodorovne do horného koša.
- Umývačku prosím nepreťažujte. Je to dôležité pre dosiahnutie dobrých výsledkov a primeranej spotreby energie.



POZNÁMKA:

Veľmi malé predmety by sa nemali umývať v umývačke riadu, pretože by mohli ľahko vypadnúť z koša.

Vyberanie riadu

Aby sa zabránilo kvapkaniu vody z horného koša do spodného koša, odporúčame najskôr vyprázdniť spodný kôš a až potom horný kôš.

UPOZORNEN



Predmety budú horúce! Aby ste predišli poškodeniu, nevyberajte sklo a príbory z umývačky približne 15 minút po skončení programu.

Napĺňanie horného koša

Horný kôš je určený na jemnejšie a ľahšie riady, ako sú poháre, šálky na kávu a čaj s tanierikmi, ale aj taniere, malé misky a plytké panvice (ak nie sú príliš znečistené). Riad a kuchynské potreby umiestnite tak, aby s nimi prúd vody nehýbal.



Napĺňanie spodného koša

Odporúčame umiestniť do spodného koša veľké predmety a predmety, ktoré sa najťažšie čistia, ako sú hrnce, panvice, pokrievky, servírovacie misky a misky, ako je znázornené na obrázku nižšie. Servírovacie misky a pokrievky je vhodné umiestniť na okraje košov, aby nedošlo k zablokovaniu otáčania horného ostrekovača.

Odporúčany maximálny priemer tanierov pred dávkovačom umývacieho je 19 cm, aby nedošlo k jeho zablokovaniu.

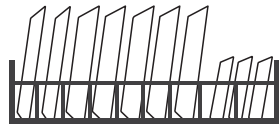

Vkladanie koša na príbory

Príbory je potrebné umiestniť do košíka na príbory oddelene od seba na príslušné miesta a dbať na to, aby sa príbory navzájom nepreplietali, čo by mohlo viesť k zníženiu účinnosti umývania.

UPOZORNEN



Ziaden predmet nesmie vyčnievať nad dno. Ostré príbory vždy vkladajte ostrým hrotom nadol!



Pre dosiahnutie najlepších výsledkov umývania vkladajte koše podľa štandardných možností vkladania uvedených v poslednej časti ČASTI I: Všeobecná verzia

Funkcia leštidla a mycieho prostriedku

Leštídlo sa uvoľňuje počas záverečného oplachovania, aby sa zabránilo tvorbe kvapiek vody na riade, ktoré môžu zanechať škvrny a šmuhy. Zlepšuje tiež sušenie tým, že umožňuje vode stekať z riadu. Vaša umývačka riadu je navrhnutá na použitie tekutých leštidiel.

UPOZORNEN

Do umývačky riadu používajte výhradne originálny leštiaci prostriedok. Do zásobníka na leštiaci prostriedok nikdy nekladajte žiadne iné látky (napr. čistiaci prostriedok na umývačku, tekutý umývaci prostriedok). Mohlo by dôjsť k poškodeniu spotrebiča.

Kedy doplniť leštídlo

Časť doplnenia dávkovača závisí od toho, ako často sa umýva riad a aké nastavenie leštidla sa používa.

- Kontrolka nedostatku leštidla () sa rozsvieti, keď je potrebné doplniť leštídlo.
- Nenapĺňajte dávkovač leštidla nadmerne.

Funkcia čistiaceho prostriedku

Chemické zložky, z ktorých sa umývaci prostriedok skladá, sú nevyhnutné na odstránenie, rozpustenie a vypláchnutie všetkých nečistôt z umývačky. Väčšina umývacích prostriedkov v obchodnej kvalite je na tento účel vhodná.

VAROVANIE

- Správne používanie mycieho prostriedku
Používajte iba čistiace prostriedky určené špeciálne pre umývačky riadu. Čistiaci prostriedok uchovávajte na suchom a chladnom mieste.
Práškový čistiaci prostriedok nekladajte do dávkovača, kým nie ste pripravení umyť riad.

Prípravok do umývačky riadu je žieravý! Prípravok do umývačky riadu uchovávajte mimo dosahu detí.



Naplnenie zásobníka na leštidlo

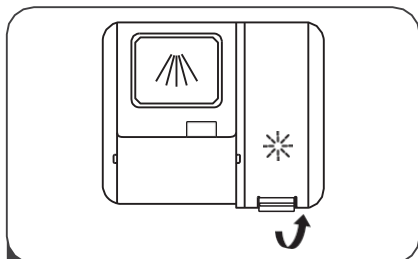

1 Odstráňte viečko zásobníka na leštidlo zdvihnutím rukoväte.

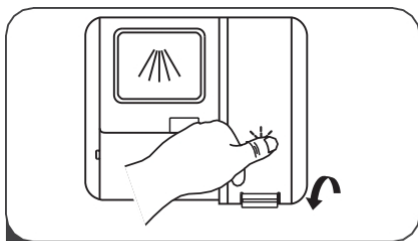

3 Nakoniec uzavrite viečko.

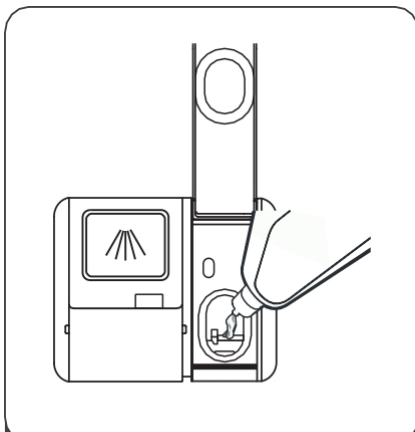

2 Nalejte leštidlo do dávkovača a dávajte pozor, aby ste ho nepreliali.

Nastavenie zásobníka leštidla

Aby sa dosiahlo lepšie sušenie pri obmedzenom množstve leštidla, je umývačka navrhnutá tak, aby si používateľ mohol nastaviť jeho spotrebu. Postupujte podľa nasledujúcich krokov.

1. **Otvorte** dverka a zapnite spotrebič.
2. Do 60 sekúnd od zapnutia spotrebiča stlačte tlačidlo **Program** na dlhšie ako 5 sekúnd a potom stlačte tlačidlo **Delay**, čím prejdete do režimu nastavenia programu; kontrolka leštidla bliká s frekvenciou 1 Hz.
3. Znovu stlačte tlačidlo **Program** a vyberte správne nastavenie podľa svojich zvykov; nastavenie sa bude meniť v nasledujúcom poradí: d3->d4->d5->d1->d2->d3. Čím vyššie číslo, tým viac leštidla umývačka riadu spotrebuje.
4. Ak do 5 sekúnd nevykonáte žiadnu akciu alebo nestlačíte tlačidlo napájania, nastavenie sa a režim nastavenia sa ukončí.

Naplnenie dávkovača pracieho prostriedku

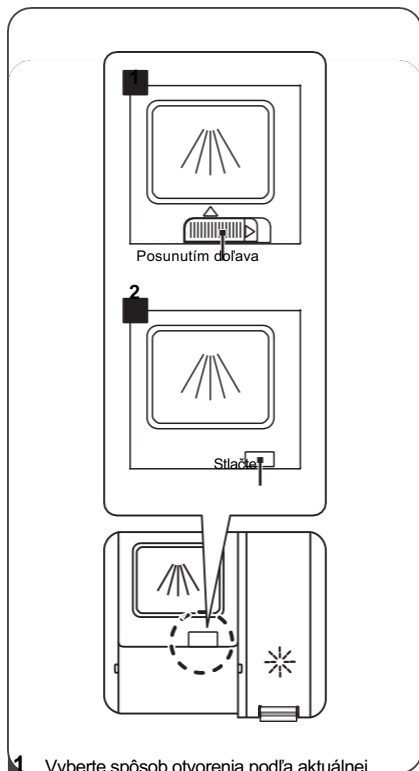

1 Vyberte spôsob otvorenia podľa aktuálnej situácie.

1. Otvorte viečko posunutím uvoľňovacej západky.
2. Otvorenie viečka stlačením uvoľňovacej západky.

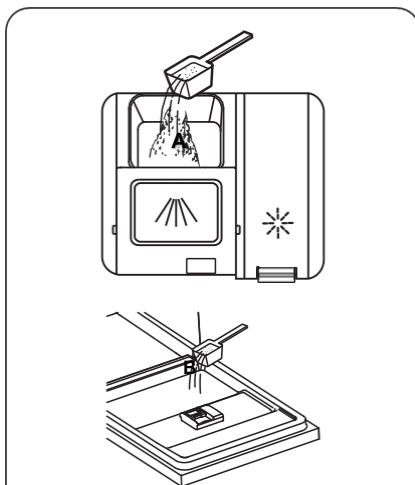

2 Nalejte prací prostriedok do väčšieho otvoru (A) pre hlavný prací cyklus .

Pre dosiahnutie lepších výsledkov prania, najmä v prípade veľmi znečisteného prádla, naneste malé množstvo pracieho prostriedku na dvierka. Tento prací prostriedok sa aktivuje počas fázy predprania.



Zatvorte dvierka tak, že ich posuniete dopredu a potom ich zatlačíte nadol.



POZNÁMK

A:

- Uvedomte si, že v závislosti od znečistenia vody sa nastavenie môže líšiť.
- Dodržiavajte prosím odporúčania výrobcu uvedené na obale čistiaceho prostriedku.





PROGRAMOVANIE UMÝVAČKY



Tabuľka umývacích cyklov pre EN60436

V nasledujúcej tabuľke je uvedené, ktoré programy sú najvhodnejšie pre rôzne stupne znečistenia a koľko pracieho prostriedku je potrebné. Obsahuje tiež rôzne informácie o programoch.



(●) Znamená: je potrebné naplniť dávkovač leštidla.

Program	Popis	Prací prostriedok Oplachovanie Cyklus (l)	Prebieha Predpranie/Hlavné pranie Pomoc	Energia	Voda Čas (min) (kWh)	
 Auto	Predpranie (45 °C) Pranie (45–45 °C) Oplachovanie	4/14g <small>(1 alebo 2 kusy)</small>	80–150	0,790–1,510	9,8–13,1	●
	Oplachovanie (60 °C) Sušenie					
 Intenzívne	Predpranie (50 °C) Pranie (65 °C) Plákanie Oplachovanie Oplachovanie	4/14 g				●
	(60 °C) Sušenie	<small>(1 alebo 2 kusy)</small>	205	1,010	14,7	
 Univerzálny	Predpranie (45 °C) Pranie (55 °C) Plákanie Plákanie (55 °C) Sušenie	4/14 g <small>(1 alebo 2 kusy)</small>	175	0,920	11,1	●
	Pranie (50 °C) Plákanie Plákanie (45 °C) Sušenie					
 eco (*En60436)	Predpranie Pranie (50 °C) Plákanie Plákanie (50 °C) Sušenie	4/14 g <small>(1 alebo 2 kusy)</small>	208	0,593	8,0	●
 Sklo		4/14 g <small>(1 kus)</small>	120	0,910	11,2	●

Program	Popis Cyklus né	Čistiaci prostriedok Predpranie/hlav pranie	Beh Čas (min)	Energia (kWh)	Voda (l)	Oplach je Pomoc
 90 min	Pranie (60 °C) Plákanie Plákanie (50 °C) Sušenie	18 g (1 kus)	90	1,120	9,6	●
 Rýchle	Pranie (45 °C) Oplachovanie (45 °C)	12 g (1 kus)	30	0,810	9,9	○
 Namáčanie	Predpraní	/	15	/	3,6	○

POZNÁMKA:

ECO : Program ECO je vhodný na umývanie bežne znečisteného riadu; na tento účel je to najúčinnjší program z hľadiska kombinovanej spotreby energie a vody a používa sa na posúdenie súladu s legislatívou EÚ o ekodizajne.
(^{EN60436})

Auto Open

Po dokončení umývania sa dverka automaticky otvorí, aby sa dosiahlo lepšie vysušenie.

POZNÁMKA:

Dverka umývačky nesmú byť zablokované, ak sú nastavené na automatické otváranie.

Mohlo by dôjsť k poruche funkcie zámku dverok.

Program „Party“ nemá funkciu automatického otvárania.



Úspora energie

1. Predumývanie riadu vedie k zvýšenej spotrebe vody a energie a neodporúča sa.
2. Umývanie riadu v domácej umývačke zvyčajne spotrebuje počas prevádzky menej energie a vody ako ručné umývanie riadu, ak sa umývačka používa v súlade s návodom na použitie.

1. Vysuňte spodný a horný kôš, vložte riad a zasuňte ich späť. Odporúča sa najprv naplniť

Spustenie programu

spodný kôš a potom horný.

2. Nasypťe mycí prostriedok.
3. Zapojte zástrčku do zásuvky. Informácie o napájaní nájdete na poslednej strane „Technického listu produktu“. Uistite sa, že prívod vody je otvorený na plný tlak.
4. Otvorte dverka a stlačte tlačidlo Power.
5. Vyberte program, rozsvieti sa kontrolka a potom zatvorte dverka; umývačka spustí svoj program.

Zmena programu uprostred cyklu

Program umývania je možné zmeniť len v prípade, že beží ešte len krátku dobu; v opačnom prípade už mohlo dôjsť k dávkovaniu umývacieho prostriedku a umývačka mohla už vypustiť umývavicu vodu. V takom prípade je potrebné umývačku resetovať a doplniť zásobník na umývací prostriedok. Ak chcete umývačku resetovať, postupujte podľa nasledujúcich pokynov:

1. Otvorte dverka na malú škáru, aby sa umývačka zastavila. Akonáhle prestane pracovať ostrekovač rameno, môžete dverka otvoriť úplne.
2. Podržte tlačidlo Program dlhšie ako tri sekundy a spotrebič prejde do pohotovostného režimu.
3. Program môžete zmeniť na požadované nastavenie cyklu.

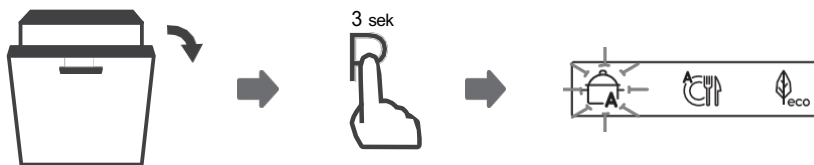

Zabudli ste vložiť riad?

Zabudnutý riad môžete pridať kedykoľvek pred otvorením dávkovača mycieho prostriedku. V takom prípade postupujte podľa nasledujúcich pokynov:

1. Otvorte dverka, aby sa umývanie zastavilo.
2. Akonáhle prestanú pracovať ostrekovače, môžete dverka úplne otvoriť.
3. Vložte zabudnutý riad.
4. Zatvorte dverka.
5. Umývačka sa spustí po 10 sekundách.

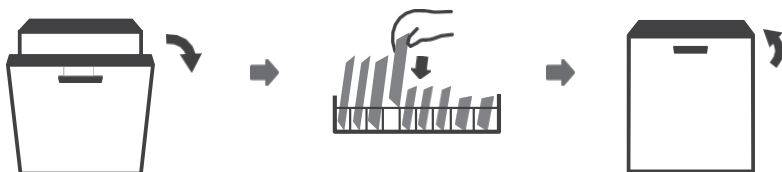

VAROVANIE



Otvorenie dveriek uprostred cyklu je nebezpečné, pretože vás môže popáliť horúca para.

Funkcie podlahovej kontrolky – Signalight

1. Kontrolka zobrazuje zostávajúci čas pracovného cyklu alebo stav odloženia, keď sú dverka zatvorené.
2. Po dokončení umývacieho cyklu umývačky sa na signalizačnom displeji na dobu 15 minút zobrazí nápis „END“.

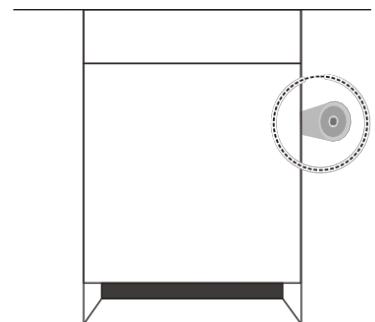

CHYBOVÉ KÓDY

V prípade poruchy umývačka zobrazí chybové kódy, ktoré ju identifikujú:

Kódy	Význam	Možné príčiny
E1 napúšťania.	Predĺžená doba	Kohútik nie je otvorený, prívod vody je obmedzený alebo je tlak vody príliš nízky.
E3	Nedosaiahnutie požadovanej teploty.	Porucha ohrievacieho telesa. Niektorá časť umývačky tečie.
E4	Pretečenie.	
E8	Chyba orientácie rozdeľovacieho ventilu.	Prerušenie obvodu alebo porucha
Ec	Porucha systému riadenia umývania.	rozdeľovacieho ventilu. Porucha dosky s plošnými spojmami alebo motora.
Ed	Porucha komunikácie medzi hlavnou doskou s plošnými spojmami a doskou displeja.	Prerušený obvod alebo poškodené komunikačné vedenie.

VAROVANIE

- V prípade pretečenia uzavrite hlavný prívod vody pred zavolaním servisu.
- Ak je v odkvapkávacej vaničke voda v dôsledku pretečenia alebo malého úniku, je potrebné ju pred opätovným spustením umývačky odstrániť.
- Ak sa zobrazí chybový kód, ktorý nie je možné odstrániť, vyhľadajte odbornú pomoc.
-

TECHNICKÉ INFORMÁCIE

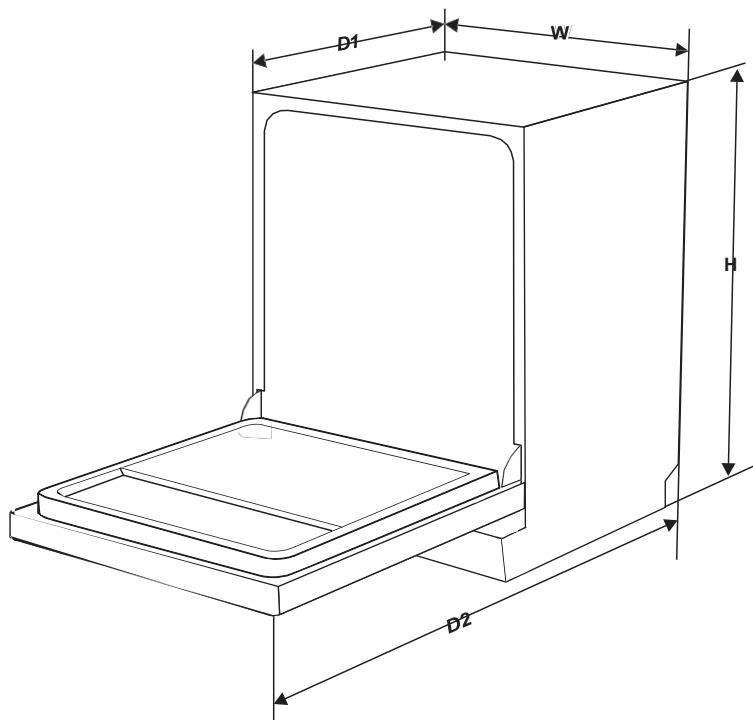

Výška (H)	815 mm
Šírka (W)	448 mm
Hĺbka (D1)	550 mm (so zatvorenými dverkami)
Hĺbka (D2)	1150 mm (pri otvorení dvierok o 90°)

Informačný list o výrobku (EN60436)

Názov dodávateľa alebo obchodná značka: TEKA

Adresa dodávateľa (b): C/ CAJO, 17 / 39011 / SANTANDER / ESPAÑA

Identifikátor modelu: DFI 74860

Všeobecné parametre výrobku:

Parameter	Hodnota	Parameter	Hodnota	
Menovitý výkon (^a) (k)	10	Rozmery v cm	Výška	82
			Šírka	45
			Hĺbka	55
EEL (^a)	43,9	Trieda energetickej účinnosti (^a)	C (^c)	
Index účinnosti čistenia (^a)	1,125	Index sušiaceho výkonu (^a)	1 065	
Spotreba energie v kWh [na cyklus], na základe programu eco s použitím studenej vody. Skutočná spotreba energie závisí od spôsobu používania spotrebiča.	0,593	Spotreba vody v litroch [na jeden cyklus] pri použití programu Eco. Skutočná spotreba vody závisí od spôsobu používania spotrebiča a od tvrdosti vody.	8,0	
Dĺžka programu (^a) (h:min)	3:28	Typ	Vstavba	
Emisie akustického hluku vo vzduchu (^a) (dB(A) re 1 pW)	44	Trieda akustického hluku šíreného vzduchom (^a)	B (^c)	
Spotreba v režime vypnutia (W)	N/A	Režim pohotovosti (W)	0,49	
Odložený štart (W) (ak je k dispozícii)	1,0	Režim pohotovosti v sieti (W) (ak je k dispozícii)	N/A	

Minimálna dĺžka záruky poskytovanej dodávateľom (^b): 2 roky

Ďalšie informácie:

Odkaz na webovú stránku dodávateľa, kde sú uvedené informácie podľa bodu 6 prílohy II nariadenia Komisie (EÚ) 2019/2022 (¹) písm. ^b): www.teka.com

^a) pre ekologický program.

^b) zmeny týchto položiek sa nepovažujú za relevantné na účely článku 4 ods. 4 nariadenia (EÚ) 2017/1369.

^c) ak databáza výrobkov automaticky generuje konečný obsah tejto bunky, dodávateľ tieto údaje nezadáva.

(¹) Nariadenie Komisie (EÚ) 2019/2022 z 1. októbra 2019, ktorým sa stanovujú požiadavky na ekodizajn pre domáce

umývačky riadu podľa smernice Európskeho parlamentu a Rady 2009/125/ES, ktorým sa mení a dopĺňa nariadenie Komisie (ES) č.

1275/2008 a ktorým sa zrušuje nariadenie Komisie (EÚ) č. 1016/2010 (pozri stranu 267 tohto Úradného vestníka).

'TEKA

