



TEKA

Manual de utilizare **RO**

D 208D W EU

www.teka.com



SCRISOARE DE MULȚUMIRE

Vă mulțumim că ne-ați ales! Înainte de a utiliza noul dumneavoastră produs, vă rugăm să citiți cu atenție acest manual de utilizare pentru a vă asigura că știți cum să operați caracteristicile și funcțiile pe care le oferă noul aparat într-un mod sigur.

CONȚINUT

SCRISOARE DE MULȚUMIRE	01
INSTRUCȚIUNI DE SIGURANȚĂ	02
SPECIFICAȚII	10
PREZENTAREA PRODUSULUI	11
GHID DE PORNIRE RAPIDĂ	12
INSTALAREA PRODUSULUI	14
INSTRUCȚIUNI DE FUNCȚIONARE	19
CURĂȚARE ȘI ÎNTREȚINERE	29
DEPANARE	31
FIȘA DE INFORMAȚII A PRODUSULUI	33
ELIMINARE ȘI RECICLARE	34
CARTEA DE GARANȚIE	35



Citiți toate instrucțiunile și explicațiile înainte de utilizare. Urmați instrucțiunile cu atenție. Păstrați instrucțiunile de operare la îndemână pentru utilizare ulterioară. Dacă aparatul este vândut sau transmis mai departe, asigurați-vă că noul proprietar primește întotdeauna aceste instrucțiuni de operare.

INSTRUCȚIUNI DE SIGURANȚĂ

Vă rugăm să citiți cu atenție manualul de utilizare înainte de a folosi aparatul. Acesta oferă informații importante privind siguranța, instalarea, funcționarea și întreținerea. Acest lucru vă va proteja și va preveni deteriorarea aparatului. O utilizare necorespunzătoare poate cauza vătămări corporale și daune materiale. Nerespectarea acestor instrucțiuni va anula orice garanție.

Păstrați manualul de utilizare pentru referințe viitoare. Dacă aparatul este vândut sau transmis, asigurați-vă că noul proprietar primește întotdeauna aceste instrucțiuni de siguranță.

Utilizare prevăzută

- Acest aparat este destinat a fi utilizat în mediul domestic și în instalații casnice similare.
- Acest aparat este destinat uscării textilelor în cantități casnice potrivite pentru aparatele domestice, care au fost spălate cu apă și care sunt marcate pe eticheta de îngrijire a producătorului ca fiind potrivite pentru uscarea în tambur.
- Acest aparat este destinat exclusiv utilizării în interior, nefiind destinat utilizării în exterior, încorporate sau comerciale ori utilizării comune, de ex. de către mai multe familii într-un bloc de apartamente.
- Persoanele cu capacități fizice, senzoriale sau mentale reduse sau lipsă de experiență și cunoștințe, cu excepția cazului în care au fost supravegheate sau instruite cu privire la utilizarea în siguranță a aparatului și înțeleg riscurile implicate.

● NOTĂ

Orice alte tipuri de utilizare nu sunt permise. Producătorul nu este responsabil pentru daunele cauzate de utilizarea necorespunzătoare sau operarea incorectă.

Siguranța copiilor

- Copiii sub 3 ani trebuie ținuti departe de aparat sau supravegheați continuu.
- Copiii trebuie supravegheați pentru a nu se juca cu aparatul.
- Copiii cu vârsta de peste 8 ani pot folosi aparatul în siguranță după ce au primit supraveghere sau instrucțiuni adecvate privind utilizarea aparatului.
- Curățarea și întreținerea nu trebuie efectuate de copii fără supraveghere
- Copiii, precum și animalele de companie, pot urca pe sau în aparat. Închideți întotdeauna ușa după utilizare.
- Copiii pot ascunde obiecte în aparat. Verificați aparatul înainte de fiecare utilizare.
- Suprafețele aparatului pot deveni foarte fierbinți în timpul funcționării. Țineți copiii și animalele de companie departe de aparat în timpul funcționării.

Explicația simbolurilor



PERICOL

Acest simbol indică pericole pentru viața și sănătatea persoanelor din cauza gazului extrem de inflamabil.



AVERTISMENT DE TENSIUNE ELECTRICĂ

Acest simbol indică un pericol pentru viața și sănătatea persoanelor din cauza tensiunii electrice.



ATENȚIONARE

Cuvântul de semnalizare indică un pericol cu un nivel mediu de risc care, dacă nu este evitat, poate duce la deces sau vătămări grave.



AVERTISMENT

Cuvântul de semnalizare indică un pericol cu un grad scăzut de risc care, dacă nu este evitat, poate duce la vătămări ușoare sau moderate.



NOTĂ

Cuvântul de semnalizare indică informații importante (de ex. daune materiale), dar nu pericol.



RESPECTAȚI INSTRUCȚIUNILE

Acest simbol indică faptul că un tehnician de service trebuie să opereze și să întrețină acest aparat conform instrucțiunilor de utilizare.

Siguranța agentului frigorific

⚠ ATENȚIONARE

- În carcasa aparatului sau în structura încorporată, mențineți ventilația deschiderile să fie libere de obstacole.
- Nu deteriorați circuitul agentului frigorific.



Aparatul conține un agent frigorific R290 prietenos cu mediul, dar inflamabil. Țineți departe de flacără deschisă și alte surse de aprindere.



⚠ Risc de incendiu și explozie din cauza deteriorării uscătorului de rufe. Agentul frigorific R290 (propan) este un gaz inflamabil și exploziv în cazul scurgerii cauzate de deteriorare. Luați măsuri pentru a proteja uscătorul de rufe împotriva deteriorării. Nu faceți nicio modificare la uscătorul de rufe.

Siguranța radiațiilor UV

Această avertizare se aplică doar produselor care conțin o lampă UV-C și care au o funcție de reducere a germenilor cu lampă UV-C. Citiți întotdeauna ghidul produsului înainte de a utiliza dispozitivul și folosiți produsul conform instrucțiunilor!

- AVERTISMENT -Aparatul conține un emițător UV. Nu vă uitați fix la sursa de lumină.
- Lampa UV-C este utilizată pentru a reduce germenii în produsele textile.
- Nu scoateți lampa UV-C din produs și nu o utilizați în afara acestuia!

- Nu atingeți lampa!
- Utilizarea produsului în alte scopuri sau deteriorarea sticlei de protecție a lămpii UV-C sau a zonei înconjurătoare poate cauza apariția radiațiilor UV-C periculoase. Radiațiile UV-C pot deteriora ochii și pielea chiar și în doze mici. Nu utilizați niciun produs care este deteriorat!
- Nu îndepărtați sticla de protecție a lămpii UV-C. Nu utilizați produsul fără sticla de protecție a lămpii UV-C!
- După ce aparatul se oprește din diverse motive (pană de curent, problemă la siguranță, deschiderea ușii mașinii etc.) în timp ce programele de igienizare UV sunt în curs, programul va relua reducerea germenilor de unde a rămas.
- În cazurile în care lampa UV-C și părțile aferente trebuie înlocuite (expirarea duratei de viață a lămpii, spargerea sticlei lămpii etc.), apelați serviciul clienți. Nu încercați să înlocuiți piesele singur. În timp ce așteptați serviciul clienți, asigurați-vă că mașina este închisă și ștecherul este deconectat!
- Țineți copiii departe în timpul utilizării oricărui program cu lampa UV-C activată!
- Programul de igienizare care include UV este eficient pentru eliminarea bacteriilor Escherichia coli, Staphylococcus aureus.
- Acest produs conține surse de lumină care emit flux luminos. Nu priviți sursa de lumină în timp ce aceasta este în funcțiune. Aceste surse de lumină sunt disponibile ca piese de schimb și trebuie înlocuite numai de personal specializat instruit.

Locul de instalare și împrejurimile

- Aparatul trebuie instalat într-un loc curat, unde murdăria, praful sau scamele nu se acumulează. Aerul trebuie să poată circula liber în jurul aparatului. Nu blocați orificiul de admisie a aerului din față sau grilele de admisie a aerului din spatele aparatului.
- Nu instalați aparatul pe un covor. Pentru că blocarea orificiilor de către un covor poate deteriora aparatul.
- Păstrați aparatul departe de sursele de căldură și de lumina directă a soarelui pentru a evita coroziunea pieselor din plastic și cauciuc.
- Nu utilizați aparatul în încăperi cu temperaturi sub 2°C.
Acest lucru poate provoca daune prin îngheț componentelor, cum ar fi furtunurile, care se pot sparge sau crăpa. Dacă acest lucru este inevitabil, asigurați-vă că goliți complet apa condensată după fiecare utilizare. (vezi „Curățare și întreținere”)
- Nu folosiți aparatul în medii umede și ude sau în încăperi care conțin gaze explozive sau corozive.
- Nu folosiți niciodată spray-uri sau substanțe inflamabile în imediata apropiere a aparatului.
- Aparatul nu trebuie instalat în spatele unei uși care poate fi încuiată, a unei uși glisante sau a unei uși cu balama pe partea opusă față de cea a aparatului, astfel încât deschiderea completă a ușii să fie restricționată.
- Nu așezați acest uscător peste mașina de spălat fără kituri de stivuire. Dacă doriți să așezați acest uscător peste o mașină de spălat, vă rugăm să achiziționați piesele independente. Instalarea trebuie realizată de către producător, agentul său de service sau persoane calificate similar pentru a evita orice pericol.
- Nu trebuie instalat într-un loc nesigur, cum ar fi pe o navă.
- Mențineți zona din jurul uscătorului curată. Praful de cărbune sau făina pot provoca o explozie.

ATENȚIONARE

- Nu restricționați spațiul liber de sub aparat prin covoare cu fir lung, fâșii de lemn sau materiale similare. Acest lucru poate cauza acumulare de căldură care ar putea afecta funcționarea aparatului. Risc de incendiu!

Instalare

- Acordați atenție capitolului „Instalarea produsului”.
- Îndepărtați toate materialele de ambalare înainte de a utiliza aparatul. În caz contrar, pot apărea daune grave.
- Înainte de a instala aparatul, verificați dacă există daune vizibile la exterior.
- Nu instalați și nu utilizați un aparat deteriorat.
- Nu demontați și nu instalați uscătorul fără instrucțiuni sau supraveghere
- Nu permiteți acumularea de scame în jurul uscătorului.
- După instalare, lăsați aparatul să stea timp de 2 ore.
- Înainte de a usca rufe pentru prima dată, aparatul trebuie să fie utilizat o dată cu un program de curățare a mașinii. (vezi „Instrucțiuni de operare”)

Conexiune electrică

- Aparatul corespunde clasei de protecție I și poate fi conectat numai la o priză de rețea cu conductor de protecție protejat printr-un siguranță conform datelor din tabelul „Specificații tehnice” sau de pe plăcuța de identificare (valoarea siguranței, tensiunea și frecvența).
- Dacă este necesar, instalarea împământării trebuie realizată de un electrician calificat. Asigurați-vă că aparatul este instalat în conformitate cu reglementările locale.
- Nu utilizați prize multiple, prelungitoare sau similare. Risc de supraîncălzire!
- Priza electrică trebuie să fie ușor accesibilă după instalare, astfel încât aparatul să poată fi deconectat de la alimentarea cu energie electrică dacă este necesar.
- Trageți întotdeauna de fișă, nu de cablu.
- Nu îndoiiți, nu prindeți și nu deteriorați cablul de alimentare și fișa.
- Asigurați-vă că cablul de alimentare nu este prins de aparat, deoarece se poate deteriora.
- Deconectați întotdeauna aparatul dacă nu este utilizat.
- Nu scoateți fișa din priză dacă în jur există gaz inflamabil. Risc de explozie!
- Dacă aparatul pare a avea o temperatură anormal de ridicată, vă rugăm să deconectați imediat fișa din priză. Apelați Serviciul Clienți!



AVERTISMENT : Pericol de șoc electric

- Dacă cablul de alimentare este deteriorat, acesta trebuie înlocuit de către producător, agentul său de service sau persoane cu calificare similară pentru a evita un pericol.
- Aparatul nu trebuie alimentat printr-un dispozitiv de comutare extern, cum ar fi un temporizator, sau conectat la un circuit care este pornit și oprit regulat de către o utilitate.
- Dacă aparatul este deteriorat, nu trebuie utilizat decât dacă este reparat de către producător, agentul său de service sau persoane calificate în mod similar. Nu încercați niciodată să reparați un aparat defect sau presupus defect
- Nu turnați niciodată apă peste aparat în scopul curățării.
- Nu efectuați modificări tehnice asupra aparatului.
- Nu urcați și nu vă așezați pe aparat.
- Nu scoateți niciodată ștecherul de alimentare cu mâinile ude.

Funcționare

- Acordați atenție cantității maxime de încărcare a acestui aparat și cantității reduse de încărcare a programelor individuale. Cantitatea de încărcare este exprimată în kilograme de rufe uscate. (vezi „Descrierea programului”)
- Nu uscați articole nespălate și murdare în uscătorul de rufe.
- Nu uscați rufe înainte de a fi stoarse în mașina de spălat sau în centrifugă.
- Articolele murdărite cu substanțe precum legume sau ulei de gătit, acetonă, alcool, benzină, kerosen, soluții pentru îndepărtarea petelor, terebentină, produse pentru îngrijirea părului, dizolvant pentru oă, ceară și soluții pentru îndepărtarea cerii trebuie spălate manual în apă caldă cu o cantitate suplimentară de detergent înainte de a fi uscate în aparat. Risc de incendiu! Risc
- Balsamul de rufe sau produse similare trebuie utilizate conform recomandărilor din instrucțiunile producătorului. Risc de incendiu!
- Articolele afectate de ulei se pot aprinde spontan, mai ales când sunt expuse la surse de căldură, cum ar fi în uscătorul de rufe. Articolele se încălzesc, cauzând o reacție de oxidare în ulei. Oxidarea generează căldură. Dacă căldura nu poate scăpa, articolele se pot încălzi suficient pentru a lua foc. Îngrămădirea, stivuirea sau depozitarea articolelor afectate de ulei poate împiedica evacuarea căldurii și astfel poate crea un pericol de incendiu
- Asigurați-vă că toate buzunarele sunt goale. Obiectele ascuțite și rigide, cum ar fi monedele, broșele, cuiele, șuruburile, pietrele etc., pot provoca daune serioase componentelor aparatului, ceea ce poate duce la deteriorarea rufelor.
- Aveți grijă să îndepărtați brichetele și chibriturile înainte de a usca rufe.

- Articolele care conțin spumă de cauciuc (spumă de latex), căciuli de duș, textile impermeabile, articole cu spate de cauciuc și haine sau perne prevăzute cu perne din spumă de cauciuc nu trebuie uscate în aparat. Risc de incendiu
- Nu uscați textile care conțin umpluturi sau căptușeli deteriorate (de ex. perne, jachete). Umplutura poate cădea și poate provoca un risc de incendiu. Pericol de incendiu!
- Vă rugăm să nu închideți ușa cu forță excesivă. Dacă este dificil să închideți ușa, verificați dacă rufele sunt introduse și distribuite corect.
- Nu utilizați uscătorul fără filtrul de scame de la ușa și fără recipientul de apă.
- Aveți grijă când deschideți ușa după utilizarea funcției de abur. Faceți un pas înapoi și așteptați până când aburul s-a evaporat. Pericol de arsuri!
- Nu vă sprijiniți de ușa deschisă a aparatului.
- Apa condensată nu este apă potabilă. Poate provoca probleme de sănătate atât la oameni, cât și la animale dacă este consumată.

ATENȚIONARE

- Nu opriți niciodată un uscător înainte de sfârșitul programului de uscare, decât dacă toate articolele sunt scoase rapid și desfăcute pentru a disipa căldura.

Întreținere

- Acordați atenție capitolului „Curățare și întreținere”. □
- Deconectați întotdeauna aparatul înainte de curățare și întreținere și după fiecare utilizare.
- Filtrele de scame trebuie curățate și recipientul de apă trebuie golit după fiecare program de uscare.
 - Curățați aparatul cu o cârpă umedă umezită cu apă curată și nu îl pulverizați direct cu apă.
 - Nu folosiți niciodată substanțe chimice industriale ca solvenți de curățare, care sunt inflamabili, explozivi sau toxici. Nu folosiți benzină și alcool pentru curățarea aparatului. Selectați doar solvenți de curățare care sunt potriviți pentru curățarea mașinii. Risc de incendiu și explozie!
 - Nu folosiți solvenți, detergenți abrazivi, detergenți pentru geamuri sau detergenți universali. Aceștia pot deteriora suprafețele din plastic și alte părți
 - Uscătorul nu trebuie utilizat dacă au fost folosite substanțe chimice industriale pentru curățare. Risc de incendiu și explozie!
 - Umpleți generatoarele de abur numai cu lichide specificate de producător. (Potrivit pentru uscătorul cu funcție de abur)
 - Nu atingeți schimbătorul de căldură cu mâna, deoarece poate provoca o accidentare. Vă rugăm să purtați mănuși la curățare. (Potrivit pentru uscătorul cu acces la schimbătorul de căldură)

- Aparatul nu trebuie răsturnat în timpul utilizării normale sau a întreținerii.

AVERTISMENT

- Reparațiile trebuie efectuate numai de către producător, agentul său de service sau persoane cu calificare similară pentru a evita un pericol. Producătorul nu va fi responsabil pentru daunele cauzate de intervenția persoanelor neautorizate. Nerespectarea acestor instrucțiuni va anula orice

Transport

Înainte de a transporta aparatul, pregătiți-l conform următoarelor instrucțiuni:

- Deconectați aparatul de la sursa de alimentare și scoateți fișa din priză.
- Îndepărtați furtunul extern de evacuare de la instalațiile casei (vezi „Instalarea produsului”)
- Goliți recipientul de apă al aparatului. (vezi „Curățare și Întreținere”)
- Verificați dacă ușa și recipientul de apă sunt închise corespunzător.
- Acest aparat este greu. Nu transportați sau purtați niciodată aparatul singur, întotdeauna cu ajutorul altei persoane.
- Nu apucați niciodată părți proeminente ale mașinii când o ridicați. Ușa mașinii nu poate fi folosită ca mâner.
- Transportați cu grijă. Dacă uscătorul nu poate fi transportat în poziție verticală, acesta poate fi înclinat spre dreapta la mai puțin de 30°.
- Îndepărtați toate obstacolele de pe traseul de transport și din locul de instalare, de ex. deschideți ușile și îndepărtați obiectele de pe podea.
- Înainte de reinstalarea aparatului, verificați dacă există daune vizibile extern.
- După transport, lăsați aparatul să stea nemișcat timp de 2 ore.

AVERTISMENT

- Transportul incorect poate cauza vătămări corporale și daune materiale. Asigurați-vă că aparatul este fixat corespunzător în timpul transportului.

AVERTISMENT

- La ridicarea mașinii există riscul de tăieturi în zona inferioară. Trebuie purtate mănuși de protecție.

SPECIFICAȚII

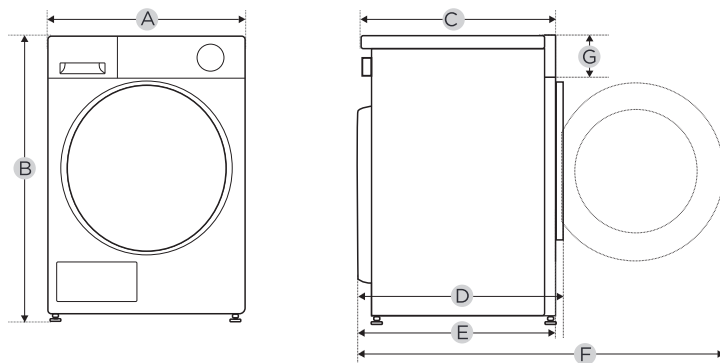

Model	D 208D W EU
Alimentare electrică	220-240V~,50Hz
Putere nominală consumată	800W
Capacitate nominală	8.0kg
Greutate	46kg
Agent frigorific	R290
Cantitate agent frigorific	120g
GWP	3
CO ₂ e	0.00t
Temperatură ambientală	+2°C ~ +35°C
Dimensiune	
A	595mm
B	850mm
C	560mm
D	590mm
E	560mm
F	1080mm
G	120mm

NOTĂ

- Capacitatea nominală este cantitatea maximă de încărcare în kg greutate uscată care poate fi uscată într-o singură dată. Asigurați-vă că rufele încărcate în aparat nu depășesc capacitatea nominală.

PREZENTAREA PRODUSULUI

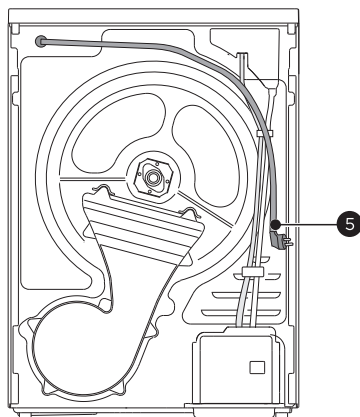
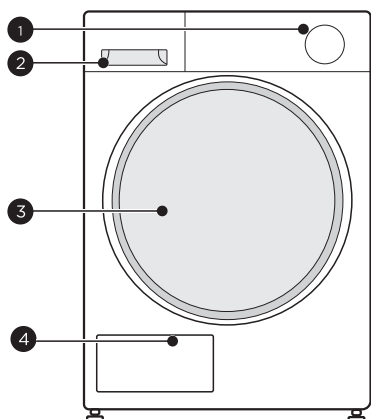

1	Panou de control	4	Capac de întreținere
2	Recipient de apă	5	Cablu de alimentare
3	Ușă		

NOTĂ

- Ilustrația de mai sus este doar pentru referință. Vă rugăm să luați ca referință aspectul produsului real.

Accesorii

- Următoarele piese sunt opționale pentru anumite modele.
- Dacă uscătorul dumneavoastră are următoarele piese, vă rugăm să purtați mănuși pentru a instalați le manipula conform instrucțiunii de mai jos.

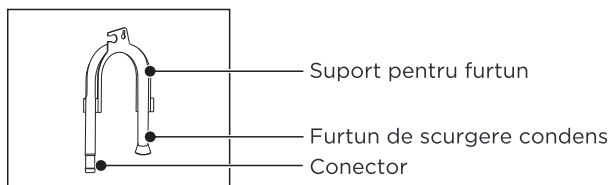

GHID DE PORNIRE RAPIDĂ

⚠️ AVERTISMENT

- Înainte de utilizare, vă rugăm să vă asigurați că mașina este instalată corect. Consultați capitoul „Instalarea produsului”.

1. Înainte de uscare

1. Introduceți ștecherul de alimentare
2. Încărcați rufe
3. Închide ușa

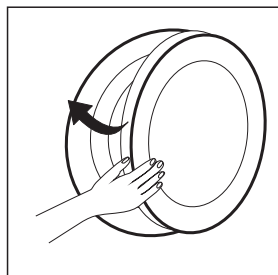
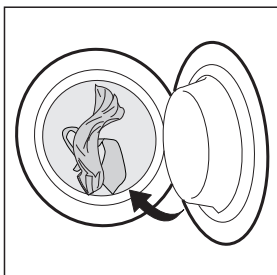
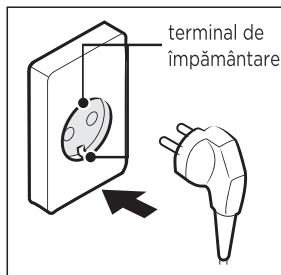

2. Uscare

1. Selectați programul

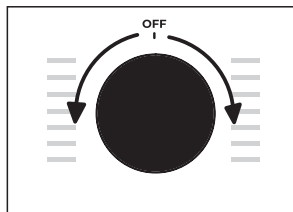

2. Selectați opțiunile sau păstrați setările implicite



3. Apăsați Start/Pauză pentru porniți programul

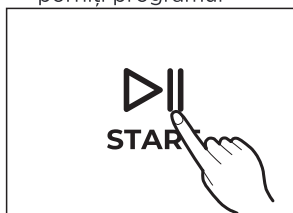

💡 NOTĂ

- Ilustrația de mai sus este doar pentru referință. Vă rugăm să luați ca referință aspectul produsului real.

3. După uscare

Se emite un semnal acustic și va fi afișat „Sfârșit”.

1. Deschide ușa și
Scoate rufele

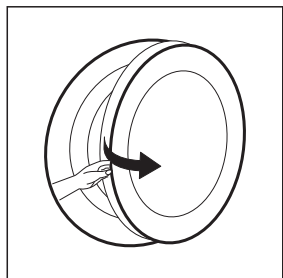

2. Scoate apa
recipient

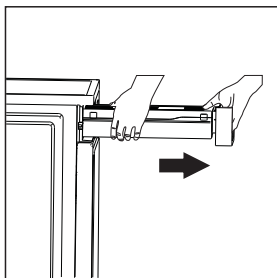

3. Toarnă apa de condens

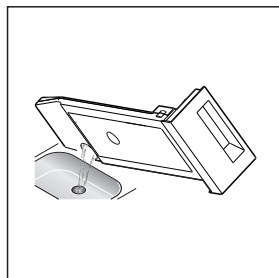

4. Curăță filtrul de scame

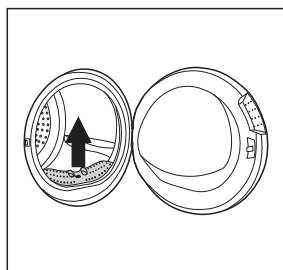

5. Deconectează fișa de la priză

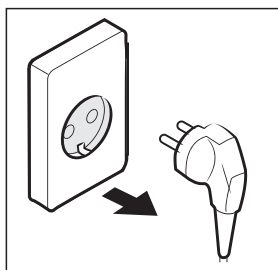

NOTĂ

- Dacă se folosește o priză cu întrerupător, te rugăm să apeși întrerupătorul pentru a opri alimentarea direct.

INSTALAREA PRODUSULUI

Zona de instalare

⚠ ATENȚIONARE

Înainte de a instala mașina, trebuie selectată o locație caracterizată astfel:

1. Suprafață rigidă, uscată, fermă și nivelată.
2. Evită lumina directă a soarelui.
3. Ventilație suficientă.
4. Temperatura camerei este peste 2 °C.
5. Țineți produsul departe de sursele de căldură, cum ar fi aparatele care ard cărbune sau gaz.
6. Așezați produsul cu partea din spate către perete (pentru modelele cu încălzitor).

Se recomandă ca, pentru confortul dumneavoastră, mașina să fie poziționată aproape de mașina de spălat. Pentru a menține vibrațiile și zgomotul la un nivel minim în timpul utilizării uscătorului, acesta trebuie așezat pe o suprafață fermă și plană.

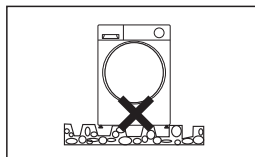
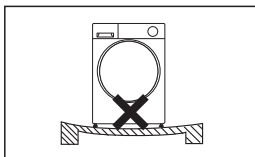
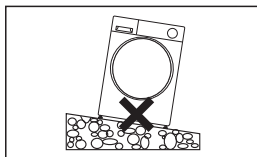

💡 NOTĂ

- Nu instala uscătorul de rufe într-o cameră în care există riscul de îngheț. La temperaturi în jurul punctului de îngheț uscătorul poate să nu funcționeze corespunzător

Despachetarea uscătorului de rufe

1. Îndepărtați cutia de carton și ambalajul din polistiren.
2. Ridicați aparatul și îndepărtați ambalajul de bază.
3. Îndepărtați banda care fixează cablul de alimentare.

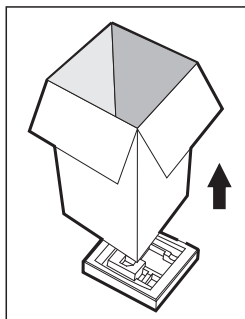
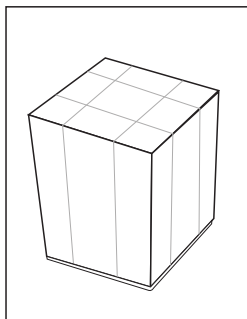

⚠️ ATENȚIONARE

- Materialul de ambalaj (de ex. folii, polistiren) poate fi periculos pentru copii.
- Există riscul de sufocare! Țineți toate ambalajele departe de copii.
- Copiii se pot încurca în folia de ambalaj sau pot înghiți piese mici și se pot sufoca. Nu permiteți copiilor să se joace cu ambalajul.

Eliminarea materialului de ambalaj

- Ambalajul este conceput pentru a proteja aparatul de deteriorări în timpul transportului. Materialele de ambalaj sunt prietenoase cu mediul și trebuie reciclate. Reciclarea ambalajului poate reduce utilizarea materiilor prime în procesul de fabricație și cantitatea de deșeuri din depozitele de gunoi.

Ajustarea nivelului

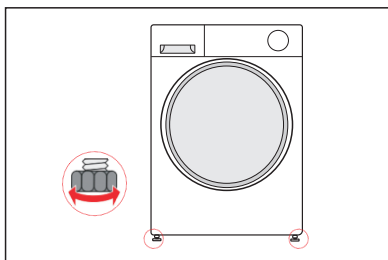

Odată ce este în poziția sa permanentă de funcționare, verificați cu ajutorul unui nivel cu bulă dacă uscătorul este perfect orizontal. Dacă nu este, ajustați picioarele manual sau cu ajutorul unui instrument

💡 NOTĂ

- Picioarele nu trebuie niciodată îndepărtate.

Instalarea furtunului de scurgere extern

⚠️ ATENȚIONARE

- Nu îndoiți, zdrobiți sau întindeți furtunul de scurgere.
- Poziționați corect furtunul de scurgere.

1. Scoateți furtunul de scurgere superior

2. Introduceți furtunul de scurgere extern în scurgere de podea

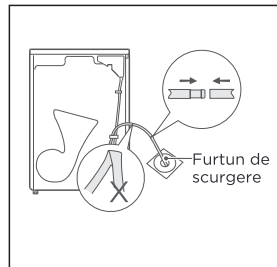
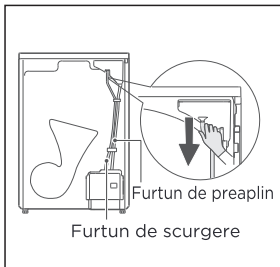

3. Introduceți suportul furtunului în mașina de spălat chiuveță sau orice altă cadă.

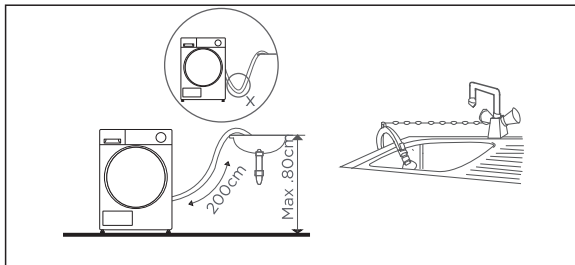

Ghid de reparare pentru ușa stângă și dreaptă

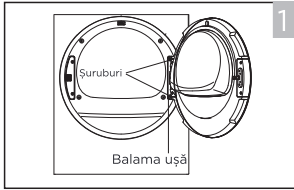

• Folosiți o cheie tubulară M 8mm pentru a îndepărta cei doi bolțuri hexagonali de pe o parte a balamalei ușii. Datorită adevizului din interiorul șuruburilor, poate fi necesară o forță suplimentară pentru a le desface.

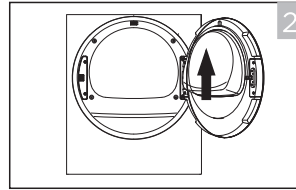

• După îndepărtarea bolțurilor, deoarece ansamblul ușii este relativ greu, este necesar un partener pentru a ajuta la ridicarea ușoară în sus a întregului ansamblu al ușii și la îndepărtarea acestuia de pe panoul frontal metallic al ușii. Fiți atenți să evitați lovirea și spargerea geamului.

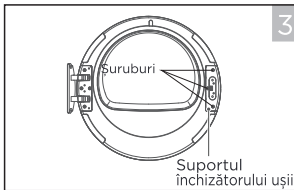

• Pentru a proteja aspectul, folosiți mai întâi o cârpă de bumbac pentru a câptuși partea plată a ușii în timpul instalării. Folosiți o șurubelniță PH2 pentru a îndepărta cei trei șuruburi negre de pe o parte a închizătorului ușii.

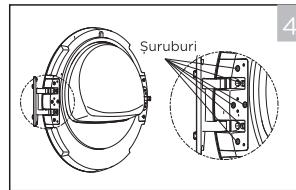

• Folosiți o șurubelniță PH2 pentru a îndepărta cei 6 șuruburi negre de pe o parte a balamalei și acordați atenție distribuției șuruburilor. Există 4 șuruburi negre pe partea din față și 2 șuruburi negre pe partea unde se deschide ușa.

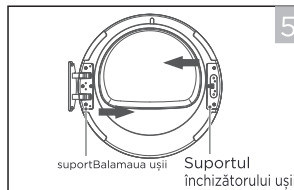

• Schimbați pozițiile de instalare ale cârligului ușii și ale balamalei ușii. Folosiți o șurubelniță PH2 pentru a instala cele trei șuruburi pe o parte a încuietorii ușii. Folosiți o șurubelniță PH2 pentru a instala cele 6 șuruburi pe o parte a balamalei. Atenție că sunt 4 șuruburi pe partea din față și 2 șuruburi pe partea unde se deschide ușa. Cuplul este de 1,5 N.m.

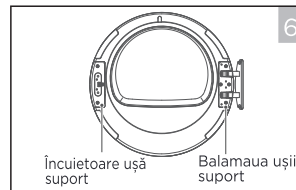

• După înlocuire, va arăta ca în imaginea de mai sus.

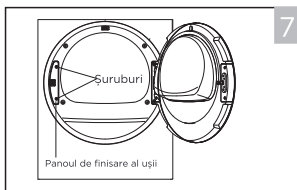

- Folosiți o șurubelniță PH2 pentru a îndepărta cei doi șuruburi negri de pe panoul de finisare frontal al ușii.

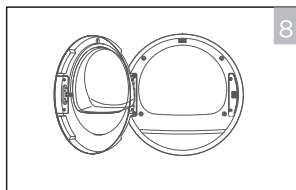

- Un partener ajută la ridicarea ansamblului ușii și îl agață de panoul metalic frontal al ușii din partea stângă. Partenerul trebuie să țină în continuare ansamblul ușii. Folosiți o cheie tubulară M8mm pentru a instala cele două șuruburi hexagonale pe o parte a balamalei ușii (Cuplul este de 2,5N.m). Folosiți o șurubelniță PH2 pentru a instala panoul decorativ pe cealaltă parte (partea dreaptă) și instalați două șuruburi negre (Cuplul este de 1,5N.m). Urmând pașii de mai sus, se realizează conversia de la ușa cu deschidere pe stânga la ușa cu deschidere pe dreapta.

NOTĂ

- După finalizarea înlocuirii, verificați dacă mașina funcționează. În mod normal, verificați dacă există un sunet anormal la deschiderea și închiderea ușii; dacă există o anomalie, contactați serviciul post-vânzare.

INSTRUCȚIUNI DE FUNCȚIONARE











Înainte de fiecare uscare

- Lăsați să stea 2 ore după transport. Înainte de prima utilizare, vă rugăm să curățați tamburul interior cu o țesătură moale.
 1. Puneți câteva cârpe curate în tambur.
 2. Introduceți fișa în priză, rotiți selectorul de programe.
 3. Selectați programul [Uscare la timp], apăsați butonul [▶|].
 4. După terminarea acestui program, vă rugăm să urmați instrucțiunile din „Curățare și întreținere” pentru a curăța filtrul de scame al ușii.
- În timpul uscării, compresorul și apa vor genera un anumit zgomot, ceea ce este complet normal .

NOTĂ

- 1.Înainte de uscare, stoarceți bine rufele în mașina de spălat. Viteza mare de centrifugare scurtează timpul de uscare și economisește energie.
- 2.Nu uscați rufe ude picurând. Uscătorul poate fi deteriorat.
- 3.Pentru un rezultat uniform al uscării, sortați rufele în funcție de tipul țesăturii și selectați programul de uscare corespunzător.
- 4.Înainte de uscare, vă rugăm să închideți fermoarele, cârligele și capsele, nasturii, să legați centurile din material textil etc., cu excepția jachetelor.
- 5.Îndepărtați toate obiectele din buzunare, cum ar fi brichetele și chibriturile.
- 6.Îndepărtați sârmele de la sutiene care nu sunt cusute sau protejați sutienele într-un săculeț pentru rufe.
- 7.Închideți fețele de pilotă și fețele de pernă pentru a preveni ca obiectele mici să fie înfășurate în interiorul lor.
- 8.Nu uscați excesiv hainele, deoarece hainele prea uscate se pot șifona ușor și cresc consumul de energie.
9. Nu uscați textilele care conțin cauciuc sau materiale elastice similare.
10. Ușa trebuie deschisă numai după ce programul uscătorului s-a încheiat pentru a evita arsura cauzată de abur fierbinte sau supraîncălzirea uscătorului.
11. Curățați filtrul de scame și goliți recipientul de apă după fiecare utilizare pentru a evita prelungirea timpului de uscare și creșterea consumului de energie.
12. Nu uscați hainele după procesul de curățare chimică.

The reference weight of dry clothes (weight per item)

 <p>Sweater (mixed 800g)</p>	 <p>Jachetă (bumbac 800g)</p>	 <p>Blugi (800g)</p>
 <p>Bath Towel (cotton 900g)</p>	 <p>Cearșaf simplu (bumbac 600g)</p>	 <p>Haute de lucru (1120g)</p>
 <p>Pijamale (200g)</p>	 <p>Cămașă (bumbac 300g)</p>	 <p>T-Shirt (cotton 180g)</p>
 <p>Underwear (cotton 70g)</p>	 <p>Socks (mixed-weave 50g)</p>	

● NOTĂ

Only dry laundry suitable for tumble drying. Regard the laundry care labels:

- Simbol pentru uscător
- Uscare normală: Articolele de rufe pot fi uscate în siguranță la o temperatură medie.
- Uscare delicată: în cazul țesăturilor cu acest simbol, vă rugăm să folosiți ciclurile dedicate acestora cu opțiunea Fabric Guard activată.
- Nu uscați la uscător: Rufe neadecvate pentru uscare la uscător.

Panou de control

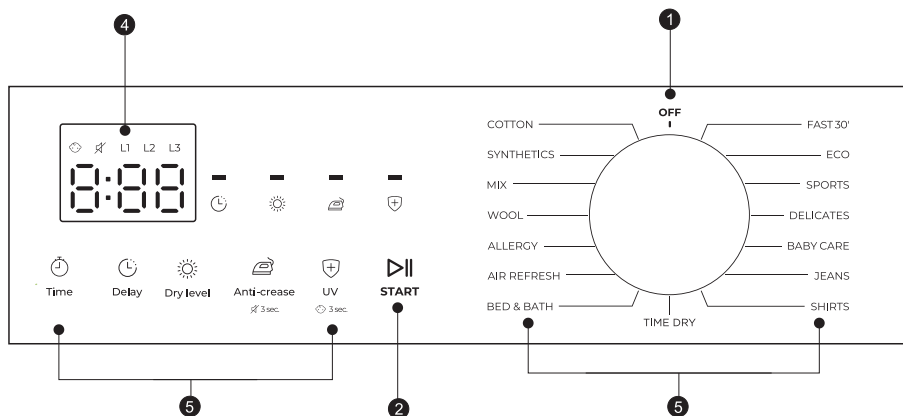

1 Oprit

Opriti uscatorul de rufe.

2 Start/Pauză

Apasati butonul pentru a porni sau intrerupe programul de uscare.

3 Opțiuni

Selectand optiunile, puteti modifica setarile programului sau selecta functii suplimentare.

4 Afișaj

Afișajul vă arată setările, timpul estimat rămas și mesajele de stare. Consultați pagina 22 pentru detalii.

5 Programe

Pot fi selectate diverse programe de uscare în funcție de nevoile dumneavoastră și tipul de rufe de uscat.

Display



Blocare copii



Semnal



Întârziere



(L1 L2 L3) Nivel uscare (Uscare călcare, dulap uscat, extra uscat)



UV



Anti-șifonare



Timp



Indicator timp rămas/Mesaj de eroare

Înainte de a porni aparatul

1. Introduceți ștecherul în priză.
2. Puneți rufele lejer în tambur.
3. Închideți ușa. Aveți grijă să nu prindeți niciun obiect.
4. Porniți aparatul.

Selector program

1. Când ecranul LED se aprinde, rotiți butonul programului pentru a selecta programul dorit.
2. Selectați opțiunile [Timp], [Întârziere], [Nivel uscare], [Anti-șifonare], [UV], [Semnal] pentru funcții suplimentare.
3. Apăsați butonul [▷||].
4. Rotiți selectorul programului pe [OPRIT] după ce programul s-a încheiat.

Pornire program

Tamburul va începe să se rotească după ce programul pornește. Timpul estimat rămas va fi afișat.

Sfârșitul programului

1. Tamburul se va opri din rotire după terminarea programului. Afișajul va indica „Sfârșit” și LED-ul corespunzător se va aprinde. Vă rugăm să rotiți selectorul programului pe [OPRIT] după descărcarea uscătorului pentru a deconecta aparatul de la alimentare și a scoate fișa din priză.
2. Rezolvați eventualele probleme conform capitolului „Depanare”. Dacă uscătorul se oprește neașteptat în timpul procesului de uscare sau afișează un cod de eroare, consultați lista „Coduri de eroare”.

ATENȚIONARE

Nu opriți uscătorul înainte ca programul de uscare să se încheie. Dacă faceți acest lucru, rufele trebuie agățate sau întinse pentru a se răci, pentru a evita riscul de autoaprindere.

Descrierea programului

Program	Încărcare Maximă	Descriere
BUMBAC	8.0kg	Acest program este potrivit pentru uscarea articolelor grele din bumbac. Notă: Folosiți programul BED & BATH pentru uscarea articolelor mari și voluminoase din bumbac, cum ar fi cearșafurile. Folosiți programul Mix pentru uscarea încărcăturilor mici și mixte din bumbac și materiale sintetice.
ECO1	8.0kg	Programul eco este potrivit pentru uscarea rufelor umede din bumbac. Este cel mai eficient program din punct de vedere al consumului de energie.
MIX	6,0kg	Pentru uscarea încărcăturilor mixte din bumbac, sintetice, inclusiv țesături mixte.
SINETICE	2.5kg	Potrivit pentru textile ușor de întreținut, din materiale sintetice sau țesături mixte, care nu necesită călcare după uscare, cum ar fi hainele casual, hainele pentru copii sau șosetele. Notă: Nu depășiți cantitatea maximă de încărcare.
LÂNĂ	1,0kg	Pentru a reîmprospăta articolele uscate din lână și a le face mai proaspete și mai pufoase.
FAST 30'	0,6 kg	Pentru uscarea rapidă a articolelor individuale sau a cantităților mici de rufe. Potrivit pentru textile din bumbac, materiale sintetice și țesături mixte. Nu depășiți cantitatea maximă de încărcare pentru acest program. Notă: Pentru textile precum prosoape, halate de baie sau covorașe de baie, vă rugăm să folosiți programul BED & BATH
AER PROSPĂTARE	—	Un program de uscare temporizată, care poate fi setat între 10 și 30 de minute. Pentru reîmprospătarea sau aerisirea unui singur articol de rufe care a fost depozitat în dulap sau care nu a fost purtat o perioadă lungă.
BED & BATH	5.0kg	Potrivit pentru o încărcătură tipică de lenjerie de pat (cearșafuri, fețe de pernă, huse de pilotă). Nu depășiți cantitatea maximă de încărcare pentru acest program.
Timp USCAT	—	Programul Time Dry este potrivit pentru rufe pre-uscate sau ușor umede. De asemenea, recomandat pentru articole individuale sau pentru uscarea țesăturilor subțiri. Programul poate fi setat între 10 și 150 de minute.
ALERGIE	3,0 kg	Pentru sterilizarea hainelor uscate, în special a hainelor rezistente la căldură pe termen lung. Hainele ușoare și fine nu sunt recomandate pentru acest program.
BABY CARE	1.0kg	Pentru uscarea unei cantități mici de haine pentru bebeluși
CĂMĂȘI	1,0 kg	Programul este dedicat cămășilor și bluzelor. Setarea implicită a nivelului de uscare este Iron Dry, care facilitează călcarea manuală. Pentru a evita cutele, agățați rufele pe umerăș pentru uscarea finală sau călcați imediat după terminarea programului. Notă: Nu depășiți cantitatea maximă de încărcare.

Program	Max Încărcare	Descriere
SPORT	3.0kg	Program special pentru îmbrăcăminte sport fără necesitate de călcare și textile funcționale, realizate din țesături subțiri de poliester.
JEANS	4.0kg	Program special pentru pantaloni și jachete din jeans, precum și pentru îmbrăcăminte casual din denim. Notă: Uscați pe dos.
DELICATE	1,0 kg	Potrivit pentru uscarea țesăturilor delicate. Notă: Nu depășiți cantitatea maximă de încărcare.

1. Programul Eco este programul de economisire a energiei și este potrivit pentru uscarea rufelor normale din bumbac umed. Este cel mai eficient program din punct de vedere al consumului de energie pentru rufele din bumbac.

● NOTĂ

- Încărcătura maximă este cantitatea maximă de încărcare în kg, greutate uscată, care poate fi uscată simultan. Asigurați-vă că rufele încărcate în aparat nu depășesc capacitatea nominală.
- Programele de uscare pe timp nu detectează automat umiditatea reziduală a rufelor de uscat. Dacă rufele sunt încă umede după programul de uscare, este recomandat să repetați programul dacă este necesar și să ajustați durata programului. Durata programului poate fi ajustată prin utilizarea butonului Time.

Program	Întârziere	Nivel de uscare	Timp	UV	Anti-șifonare
RAPID 30'	Y	N	N	N	Y
ECO	Y	N	N	N	Y
SPORT	Y	Y	N	Y	Y
DELICATE	Y	Y	N	N	Y
ÎNGRIJIRE BEBELUȘ	Y	Y	N	Y	Y
JEANS	Y	Y	N	Y	Y
Timp USCAT	Y	N	Y	N	Y
REÎNPROSPĂTARE AER	Y	N	Y	N	Y
ALERGIE	Y	N	Y	●	Y
PAT & BAIE	Y	Y	N	Y	Y
LÂNĂ	Y	N	N	N	N
MIX	Y	Y	N	Y	Y
SINETICE	Y	Y	N	Y	Y
BUMBAC	Y	Y	N	Y	Y
CĂMĂȘI	Y	Y	N	Y	Y

● NOTĂ

- Y: Înseamnă disponibil; N: Înseamnă indisponibil; ●: Înseamnă implicit;

Opțiuni



Timp

Durata programului controlat în funcție de timp poate fi ajustată individual prin opțiunea [Time]. Timpul de uscare poate fi setat în pași de 10 minute. Odată ce timpul presetat a expirat, programul se încheie automat.



Întârziere

Această funcție poate fi utilizată pentru a întârzia sfârșitul programului de uscare cu până la 24 de ore. Când programul întârziat începe, timpul de pe afișaj începe să scadă și simbolul " ⌚ " se aprinde.

1. Plasați rufele în tambur și asigurați-vă că ușa aparatului este închisă.
 2. Apăsați și rotiți selectorul de programe pentru a alege programul dorit.
 3. Apăsați butonul [Delay] pentru a seta timpul dorit. Apăsați-l repetat pentru a schimba timpul de întârziere.
 4. După ce butonul [Delay] a fost apăsat, uscătorul este în modul de funcționare. Procesul de uscare începe automat când timpul de întârziere a expirat.
 5. Dacă apăsați din nou butonul [Delay], programul se pune în pauză.
 6. Dacă doriți să anulați funcția de întârziere, vă rugăm să rotiți selectorul de program pentru a anula funcția de întârziere.
-



Nivel de uscare

Puteți seta gradul de uscare al rufelor folosind butonul [Nivel de uscare] buton. Există trei niveluri diferite de uscare: L1: Uscare pentru călcat, L2: Uscare pentru dulap, L3: Uscare suplimentară .

1. Funcția nivel de uscare poate fi selectată doar înainte de începerea programului.
2. Apăsați repetat butonul [Nivel de uscare] pentru a schimba nivelul de uscare.

Notă:

Această opțiune este disponibilă pentru diverse programe.



Anti-șifonare

Durata acestei funcții poate fi setată la 30-60-90-120 minute.

Această funcție previne șifonarea rufelor.

Rufele pot fi scoase în timpul funcției anti-șifonare.



Semnal

Apăsați butonul [Anti-șifonare] timp de 3 secunde pentru a activa semnalul.

Comutați tonul semnalului pornit sau oprit. Tonul semnalului este activat implicit Când tonul semnalului este activat:

1. Uscătorul confirmă apăsarea butonului de opțiune printr-un ton de semnal.
 2. Dacă butonul programului este rotit în timp ce uscătorul funcționează, semnalul acustic vă amintește că aceasta este o operațiune nevalidă.
 3. Când programul de uscare s-a terminat, veți auzi un ton de semnal.
-



UV

Funcția UV ajută la reducerea germenilor care pot fi încă prezenți în rufe după spălare. Potrivită în special pentru cerințe sporite de igienă.

1. Selectați programul special.
2. Apăsați butonul [UV] și simbolul [] apare pe afișaj.
3. Pentru a dezactiva funcția UV, apăsați din nou butonul [UV].

Notă:

Această opțiune este disponibilă doar pentru programe speciale.

Unele programe au această funcție activată automat. Pentru a dezactiva, apăsați butonul [UV] și simbolul dispare de pe afișaj.



Blocare copii

Acest uscător de rufe este echipat cu o funcție specială de blocare pentru copii care împiedică copiii să apese butoanele neglijent sau să utilizeze aparatul incorect.

1. Pentru a activa blocarea pentru copii, apăsați butonul [UV] timp de 3 secunde în timp ce uscătorul de rufe este în funcțiune, în pauză sau în modul standby.
 2. Pentru a dezactiva blocarea pentru copii, apăsați butonul [UV] timp de 3 secunde.
-

Date de consum

Datele de consum listate sunt măsurate conform EN 61121 și se referă la umiditatea reziduală a textilelor stoarse în mașina de spălat la viteza indicată. Datele reale de consum pot varia față de cele date.

Cantitatea încărcăturii, tipul de țesătură, compoziția rufelor, umiditatea reziduală în țesătură, nivelul selectat de uscare și opțiunile, precum și condițiile ambientale pot influența datele de consum.

Model	Program	Încărcare Maximă	Conținut final de umiditate	Timp uscare [h:min]	Consum energie	Viteză de centrifugare
D 208D W EU	ECO*	8.0kg	0%	3:30	1.78kWh	1000rpm
		4.0kg	0%	2:10	1.01kWh	1000rpm
	Bumbac	8.0kg	0%	3:40	1.85kWh	1000rpm
		4.0kg	0%	2:20	1.10kWh	1000rpm
	Bumbac Extra	8.0kg	-3%	3:50	1.95kWh	1000rpm
		4.0kg	-3%	2:30	1.15kWh	1000rpm
	Bumbac Călcare	8.0kg	12%	3:20	1.70kWh	1000rpm
		4.0kg	12%	2:00	0.95kWh	1000rpm
	Sintetice	2.5kg	2%	1:30	0.70kWh	800rpm
	Sintetice Extra	2.5kg	0%	1:40	0.80kWh	800rpm
	Sintetice Călcare	2.5kg	12%	1:10	0.55kWh	800rpm
	Lână	1,0 kg	6%	0:30	0.25kWh	/
	Delicate	1,0 kg	0%	1:20	0.65kWh	800rpm

* Programul Eco este utilizat pentru a evalua conformitatea cu Regulamentul Delegat al Comisiei UE 2023/2533 privind proiectarea ecologică și 2023/2534 privind etichetarea energetică, măsurat în conformitate cu EN 61121.

* Emisia acustică a zgomotului aerian a programului ECO la sarcină completă este de 66dB.

NOTĂ

- Țesăturile groase sau cu mai multe straturi, de ex. jachete etc., nu se usucă ușor. Este recomandată alegerea programului Cotton Extra sau utilizarea funcției „Intensitate”.
- Vă rugăm să urmați instrucțiunile de la pagina 30 pentru a schimba nivelul de uscare.
- Deoarece materialele neuniforme, hainele groase și cu mai multe straturi nu se usucă ușor, este mai bine să alegeți programul de uscare cu timpul potrivit pentru a le usca complet dacă unele părți ale hainelor sunt încă umede după terminarea programului.
- Încărcarea uscătorului de rufe până la capacitatea maximă pentru programele respective va contribui la economisirea energiei.

CURĂȚARE ȘI ÎNTREȚINERE

● NOTĂ

- Prima notificare care apare pe afișaj după pornirea uscătorului pentru a curăța filtrul de la ușa sau a goli recipientul de apă este doar un memento general .

Curățare și Îngrijire

Goliți recipientul de apă

1. Scoateți și țineți recipientul de apă cu ambele mâini.
2. Înclinați recipientul de apă, turnați apa de condens în chiuvetă.
3. Instalați recipientul de apă.

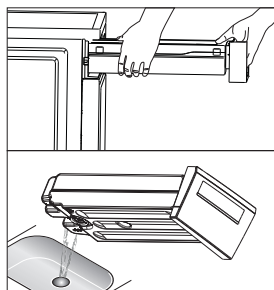

● NOTĂ

- Goliți recipientul de apă după fiecare utilizare. Odată ce recipientul de apă este complet plin, programul se va întrerupe și pe afișaj se va aprinde "E20". După golirea recipientului, uscătorul poate fi repornit apăsând butonul [▶II].

Curățați filtrele de scame

Acest uscător are un filtru principal de scame la ușa pentru protecție suplimentară. Asigurați-vă că curățați filtrul de scame după fiecare program pentru a evita creșterea consumului de energie și a duratei programului.

Curățați filtrul de scame de la ușa

1. Deschideți ușa.
2. Scoateți filtrul de scame de la ușa.
3. Deschideți filtrul de scame și îndepărtați scamele de pe ecranul filtrului. Puteți folosi un aspirator pentru a îndepărta scamele sau îl puteți curăța manual.
4. Aruncați scamele în coșul de gunoi și nu le spălați pe scurgere pentru a evita microplasticele în sistemul de apă uzată.

● NOTĂ

- Pentru a asigura închiderea lină a filtrului cu dublu strat, vă rugăm să introduceți filtrul interior în filtrul exterior așa cum este ilustrat.
- Acordați atenție orientării corecte înainte de a introduce filtrul de scame al ușii, așa cum este arătat la ❶.

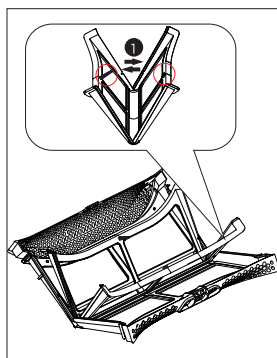
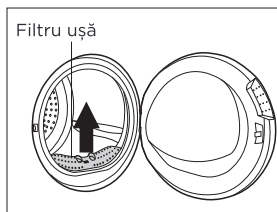

Curățați schimbătorul de căldură

⚠️ ATENȚIONARE

- Nu atingeți schimbătorul de căldură cu mâna, deoarece acest lucru poate provoca răni.
- După necesitate, aprox. o dată la 3 luni, îndepărtați scamele de pe schimbătorul de căldură folosind un aspirator cu perie pentru praf atașată.
- Curățați schimbătorul de căldură fără a aplica presiune. Altfel, schimbătorul de căldură ar putea fi deteriorat. Uscătorul nu va usca dacă aripioarele de răcire sunt deteriorate sau îndoite.

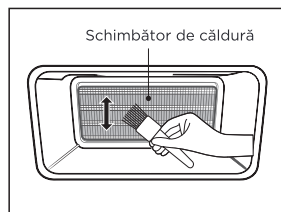

Îndepărtarea obiectelor străine

- În cazul în care obiecte străine cad în interior sub compartimentul filtrului, îndepărtați filtrul, deschideți compartimentul zonei schimbătorului de căldură și îndepărtați obiectul străin având grijă să nu atingeți schimbătorul de căldură cu mâinile goale pentru a evita răni.

Curățați uscătorul

⚠️ ATENȚIONARE

- Deconectați cablul de alimentare înainte de curățare!
- Nu pulverizați direct cu apă.
- Nu folosiți solvenți, detergenți abrazivi, detergenți pentru geamuri sau detergenți universali. Aceștia pot deteriora suprafețele din plastic și alte părți.
- Vă rugăm să purtați mănuși la curățare.

După fiecare utilizare:

- Pregătiți o cârpă umedă umezită cu apă curată.
- Curățați ușa, în special geamul interior.
- Curățați garnitura din jurul deschiderii
- Curățați senzorul de umiditate din interiorul tamburului.
- Scoateți filtrul de scame de la ușă, curățați garnitura și orificiile de aerisire.
- Înainte de a porni uscătorul, asigurați-vă că toate piesele sunt uscate.

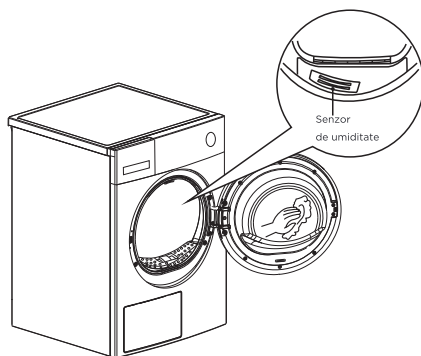

💡 NOTĂ

- Ilustrația de mai sus este doar pentru referință. Vă rugăm să luați ca referință aspectul produsului real.

DEPANARE

Ori de câte ori există o problemă cu aparatul, verificați dacă o puteți rezolva urmând tabelele de mai jos. Dacă problema persistă, vă rugăm să scoateți fișa din priză și să contactați serviciul clienți.

Problem	Soluție
Afișajul nu este pornit	Verificați dacă alimentarea cu energie funcționează. Verificați dacă fișa este introdusă în priză. Verificați programul selectat. Apăsați butonul [Pornire/Oprire].
„E20” este aprins	Verificați recipientul de apă. Dacă este plin, vă rugăm să turnați afară din condensul apă și reporniți uscătorul. Dacă recipientul nu este plin, vă rugăm să reporniți uscătorul direct. Dacă „E20” continuă să se aprindă după ce ați finalizat primii doi pași, vă rugăm să contactați serviciul clienți. Când uscătorul este în modul standby, „E20” va fi aprins doar ca un memento. După pornire, „E20” va dispărea. Vă rugăm să efectuați întreținerea după fiecare ciclu
Uscătorul nu pornește	Conectați uscătorul la priza de curent. Porniți uscătorul. Verificați dacă ușa este închisă. Verificați dacă programul este setat. Apăsați butonul [▶].
Gradul de uscare nu a fost atins sau timpul de uscare prea lung	Curățați filtrul de scame și schimbător de căldură. Goliți recipientul de apă. Verificați furtunul de scurgere. Verificați dacă locul de instalare este adecvat. Păstrați intrarea aerului curată. Folosiți un program cu nivel de intensitate de uscare mai ridicat sau un program pe bază de timp.
Există zgomote de bâzâit	Compresorul funcționează. Aceste zgomote sunt destul de normale și nu indică o defecțiune.
Uscătorul se oprește la sfârșitul programului	Uscătorul se oprește automat pentru economisirea energiei. Aceasta nu este o defecțiune, ci o funcție normală.

Coduri de eroare

Descriere	Cauză posibilă	Soluție
<i>E20</i>	Recipientul este plin Defecțiune a pompei de apă sau defecțiune a senzorului de nivel al apei	Recipientul de apă este gol Vă rugăm să contactați serviciul clienți dacă problema apare
<i>E33</i>	Eroare senzor temperatură	
<i>E82</i>	Eroare de comunicare PCB	

⚠ ATENȚIONARE

- Repararea de sine sau repararea neprofesională poate crea riscuri de siguranță și va anula garanția.
- Dacă LED-ul afișează un alt mesaj și uscătorul nu funcționează, vă rugăm să contactați serviciul clienți.

💡 NOTĂ

- Link către informații legate de energie în baza de date publică a Comisiei Europene EPREL:



FIȘA DE INFORMAȚII A PRODUSULUI

Numele sau marca comercială a furnizorului:

Adresa furnizorului:

Identificator model: D 208D W EU

Tehnologia uscătorului cu tambur: Condensator electric

Parametru	Valoare		Parametru	Valoare	
Capacitate nominală (kg)	8.0		Dimensiuni în cm	Înălțime	85.0
				Lățime	59.5
				Adâncime	59.0
Indicele de eficiență energetică (EEL)	70		Clasa de eficiență energetică	D	
Eficiența condensării (%) (dacă este cazul)	81		Clasa de eficiență a condensării (dacă este cazul)	D	
Consum ponderat de energie în kWh pe ciclul de uscare. Consumul real de energie va depinde de modul în care este utilizat aparatul.	1.19				
Durata programului (ore: minut)	Capacitate nominală	3:30	Tip	Independent	
	Jumătate	2:10			
Emisie acustică aeriană (dB(A) re 1 pW)	66		Clasa de emisie a zgomotului aerian acustic	C	
Mod oprit (dacă este cazul) (W)	0.30		Mod standby (dacă este cazul) (W)	N/A	
Pornire întârziată (W) (dacă este cazul)	4.00		Standby în rețea (W) (dacă este cazul)	N/A	
Pentru uscătoarele de rufe echipate cu pompă de căldură, denumirea chimică sau denumirea acceptată în industrie a gazului refrigerant utilizat, fără a aduce atingere Regulamentului (UE) nr. 517/2014 privind gazele cu efect de seră fluorurate.				R290	
Link web către informații privind disponibilitatea pieselor de schimb pentru reparatorii profesioniști și utilizatorii finali				https://	
Link web către instrucțiuni de reparare pentru utilizatorii finali				https://	
Link web către prețuri indicative înainte de taxe				https://	
Durata minimă a garanției oferite de furnizor					

Informații suplimentare

Link către site-ul web al furnizorului, unde se găsesc informațiile din punctul 6 al Anexei II la Regulamentul Comisiei (UE) 2023/2533: <https://>

ELIMINARE ȘI RECICLARE

Instrucțiuni importante pentru mediu

Conformitatea cu Directiva WEEE și eliminarea produsului uzat:
Acest produs respectă Directiva UE WEEE (2012/19/EU). Acest produs poartă un simbol de clasificare pentru echipamente electrice și electronice uzate (WEEE).

Acest simbol indică faptul că acest produs nu trebuie eliminat împreună cu alte deșuri menajere la sfârșitul duratei sale de viață. Dispozitivul folosit trebuie returnat la un punct oficial de colectare pentru reciclarea echipamentelor electrice și electronice. Pentru a găsi aceste sisteme de colectare, vă rugăm să contactați autoritățile locale sau comerciantul de la care a fost achiziționat produsul. Fiecare gospodărie are un rol important în recuperarea și reciclarea aparatelor vechi. Eliminarea corespunzătoare a aparatelor uzate ajută la prevenirea consecințelor negative potențiale asupra mediului și sănătății. Eliminați aparatul în conformitate cu cerințele locale privind eliminarea Deșeurilor de Echipamente Electrice și Electronice. Aparatul conține gaz inflamabil (R290). Contactați autoritatea municipală pentru informații despre modul corect de eliminare a aparatului.

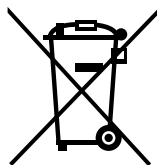

Conformitatea cu Directiva RoHS

Produsul pe care l-ați achiziționat respectă Directiva UE RoHS (2011/65/EU). Nu conține materiale nocive și interzise specificate în Directivă.

Informații despre ambalaj

Materialele de ambalare ale produsului sunt fabricate din materiale reciclabile în conformitate cu reglementările noastre naționale de mediu. Nu aruncați materialele de ambalare împreună cu deșeurile menajere sau alte deșuri. Du-le la punctele de colectare a materialelor de ambalare desemnate de autoritățile locale.



CARTEA DE GARANȚIE

NOTIȚE

Oferim garanție pentru acest aparat în conformitate cu următoarele condiții: Aveți o garanție a producătorului de _____ ani de la data achiziției (trebuie prezentată dovada achiziției). Se aplică Termenii și Condițiile Generale .

Dispozitivul dvs. / numărul de serie

Data achiziției:

Locul achiziției:

Aveți întrebări?

Suntem bucuroși să vă oferim suport!

Serviciu Clienți

Piese de schimb pentru aparatul dumneavoastră sunt disponibile pentru minimum 10 ani, conform Regulamentului Delegat al Comisiei UE 2023/2533 Anexa 2 cerințe

În caz de întrebări, vă rugăm să contactați centrul nostru local de asistență clienți.

⚠️ ATENȚIONARE

Risc de șoc electric

- Nu încercați niciodată să reparați un aparat defect sau presupus defect. Puteți puneți în pericol viața dumneavoastră și a utilizatorilor viitori. Doar specialiști autorizați au voie să efectueze această reparație.
- Reparația necorespunzătoare va anula garanția și daunele ulterioare nu vor fi recunoscute!



www.teka.com