

TEKA



Instruccions d'ús
H60 / H45

CAT



MANUAL D'INSTAL·LACIÓ

INSTRUCCIONS DE SEGURETAT

Seguretat elèctrica
Seguretat per als nens
Seguretat en l'ús del forn
Seguretat en la neteja i el manteniment
Seguretat en l'ús del cicle de neteja per piròlisi

INSTAL·LACIÓ

Previ a la instal·lació
Instal·lació a columna
Instal·lació sota taulell
Connexió elèctrica
Instal·lació del forn

INFORMACIÓ MEDIAMBIENTAL

Retirada de l'embalatge ecològic
Retirada del producte
Informació energètica

ABANS DEL PRIMER ÚS

ALTRES INSTRUCCIONS IMPORTANTS

ACCESSORIS

Muntatge de les guies telescòpiques.
Guies telescòpiques amb clip abatible
Guies telescòpiques amb clip directe

NETEJA I MANTENIMENT

Neteja de l'exterior i els accessoris de forn
Neteja de l'interior del forn
Desmuntar els suports laterals
Per muntar els suports
Desmuntar el panell de fons
Forns amb grill abatible
Neteja de la porta del forn
Desmuntatge/muntatge de porta amb frontissa en cos
Desmuntatge/muntatge de porta amb frontissa a la porta
Desmuntatge/muntatge dels vidres interiors de la porta
Canvi del llum del forn
Canvi de llum superior
Canvi de llum lateral
Canvi de llum LED
Si alguna cosa no funciona
Informació tècnica

FIGURES

INSTRUCCIONS DE SEGURETAT

Llegiu atentament aquestes instruccions per obtenir el màxim rendiment del vostre forn d'una forma correcta i segura. Desa-d'aquest manual de cara al fet que pugui llegir-lo un nou propietari.

Seguretat elèctrica

- En cas que el forn no porti cable d'alimentació, els cables que es poden utilitzar en forns no pirolítics són els següents: H05RR-F/H05VV-F/H05V2V2-F/H07RN-F/H05SS-F.

En forns pirolítics i polivalents, només es pot fer servir cable del tipus H05SS-F. L'esquema de connexió es mostra a la Figura 1.

- El forn s'ha de connectar sempre a una bona presa de terra i la instal·lació d'aquest aparell ha de complir els reglaments vigents.

- L'ús d'aquest aparell està previst per a una altitud màxima de 2.000 metres.

- Per a la instal·lació del forn cal incorporar mitjans de desconexió total a la instal·lació fixa d'acord amb les reglamentacions d'instal·lació (adequat a la intensitat a suportar i amb una obertura mínima entre contactes de 3

mm) sota les condicions de categoria III de sobretensió, per a la desconexió en casos d'emergència, neteja o canvi del llum. En cap cas el cable de presa de terra no podrà passar per aquest interruptor.

- Aquest interruptor es pot substituir per una clavilla d'endoll-fe, sempre que pugui estar accessible en un ús normal.
- Qualsevol manipulació o reparació de l'aparell, inclosa la substitució del cable d'alimentació, l'han de fer persones del Servei d'Assistència Tècnica autoritzat usant recanvis originals. Les reparacions o maneig realitzat per altres persones poden ocasionar danys a l'aparell o mal funcionament, posant en perill la seva seguretat.
- Desconnecteu el forn quan estigui avariats.
- En forns combinats amb taulell de cuina, només es podran muntar les recomanades pel fabricant, per tal d'evitar un possible risc.

Seguretat per als nens

- Impediu que els nens s'acostin al forn durant el cuinat o la neteja per piròlisi, ja que s'assoleixen temperatures elevades.
- Els nens menors de 8 anys han de romandre allunyats a no ser que estiguin sota supervisió permanent. Els nens no han de jugar amb l'aparell.
- Aquest aparell el poden utilitzar nens amb edat de 8 anys i superior i persones amb capacitats físiques, sensorials o mentals estiguin reduïdes, o manca d'experiència o coneixement, si se'ls ha donat la supervisió o instrucció apropiades respecte a l'ús del aparell duna manera segura i comprenen els perills que implica.

- Per a Mèxic: Aquest aparell no es destina per utilitzar-lo per persones (incloent-hi nens) les capacitats físiques, sensorials o mentals dels quals siguin diferents o estiguin reduïdes o no tinguin experiència o coneixement, llevat que aquestes persones rebin una supervisió o capacitat per al funcionament de l'aparell per una persona responsable de la seva seguretat.

Seguretat en l'ús del forn

- El forn sempre ha de funcionar amb la porta tancada.
- Només utilitzeu el forn quan estigui instal·lat a l'interior del moble (Veure Instal·lació del forn).
- No instal·leu el forn darrere de portes decoratives. Això podria provocar sobreescalfament.
- El fabricant no es responsabilitza d'un ús que no sigui per preparar aliments de manera domèstica.
- No recobriu el fons del forn amb fulls de paper d'alumini ni de qualsevol altre material, ja que pot afectar el cuinat i fer malbé l'esmalt de la cavitat i l'interior del moble de la cuina
- No guardeu olis, greixos ni materials inflamables a l'interior, ja que pot ser perillós si posa el forn en funcionament.
- No us recolzeu ni se senti a la porta oberta, podria danyar-la a més de posar en perill la seva seguretat.
- La safata i la graella tenen un sistema per facilitar-ne l'extracció parcial i manipular els aliments. Col·loqueu sempre aquests accessoris a l'interior del forn com s'indica a l'apartat Accessoris.
- Durant l'ús l'aparell s'escalfa, utilitzeu guants de protecció quan vulgueu maniobrar-hi i eviteu tocar els elements d'escalfament.
- Utilitzeu només la sonda de mesura de temperatura subministrada dins del forn (models amb aquesta prestació).

Seguretat en la neteja i el manteniment

- Heu de desconnectar l'aparell de la xarxa elèctrica per realitzar qualsevol intervenció.
- No utilitzeu netejadors de vapor o aigua a pressió per netejar el forn.
- No utilitzeu rascadors de metall afilats, fregalls metàl·lics, raspalls de filferro ni pols comercials o abrasius per netejar la porta del forn, ja que podria esgarrapar la superfície i provocar el trencament del vidre.
- La neteja i el manteniment a l'usuari no l'han de fer els nens sense supervisió.
- Abans de substituir el llum, assegureu-vos primer que el forn està desconnectat de la xarxa elèctrica per evitar la possibilitat de xocs elèctrics.
- Retireu tots els accessoris i vaixel·la del forn, incloent-hi els suports de safates i/o guies telescòpiques.

- Retireu qualsevol vessament o resta excessiva de brutícia, ja que durant el procés de piròlisi podrien inflamar-se corrent perill d'incendi.
- Per seguretat, mai posi en funcionament el forn sense el panell de fons que protegeix el ventilador.

Seguretat en l'ús del cicle de neteja per piròlisi

Abans de començar el cicle de neteja:

- **MOLT IMPORTANT:** Retireu tots els accessoris i vaixel·la del forn, incloent-hi els suports de safates i/o guies telescòpiques.
- Retirar qualsevol vessament o resta excessiva de brutícia, ja que durant el procés de piròlisi podrien inflamar-se corrent perill d'incendi.
- Retireu les restes de brutícia de la junta de forn.
- Seguir atentament les instruccions per programar el cicle de neteja per piròlisi.

Durant el procés de neteja per piròlisi:

- No deixeu draps ni qualsevol altre element tèxtil penjat del tirador del forn ni en contacte amb aquest.
- Per seguretat, el taulell de cocció ha de romandre apagat durant el funcionament del forn en mode pi-ròlític, quan aquest vagi instal·lat sota el taulell.
- La llum interior del forn romandrà apagada i no es pot encendre.
- El forn està dotat d'un mecanisme de bloqueig de seguretat automàtic que impedirà l'obertura de la porta durant el cicle de neteja. No intenteu obrir la porta mentre el bloqueig està activat.

INFORMACIÓ



En aquest llibre es descriuen característiques generals dels forns, per la qual cosa podrien no correspondre exactament amb els del forn. Per conèixer les prestacions i l'equipament específic del vostre forn, heu de consultar la Guia d'Ús que acompanya aquest manual.

El fabricant es reserva el dret de modificar característiques del producte per millorar-ne el funcionament.

Instal·lació

Aquesta informació va adreçada exclusivament a l'instal·lador, ja que és el responsable del muntatge i connexió elèctrica. Si instal·leu el forn, el fabricant no es farà responsable dels possibles danys.

PREVI A LA INSTAL·LACIÓ

- Per manipular el forn utilitzeu les nanses laterals. No utilitzeu mai el tirador de la porta per aixecar el forn.
- Quan instal·leu el forn sota una cimera respecteu les instruccions d'instal·lació de la mateixa.
- En general, cal evitar els sortints (reforços del moble, canonades, bases d'endoll, etc...) a la part posterior del moble.
- Quan la base de l'endoll de connexió a xarxa es col·loqui dins del moble on s'instal·la el forn, es farà dins la zona ombrejada. Figura 2.
- El moble on s'instal·la el forn i mobles adjacents han de suportar temperatures superiors a 85°C.
- Les instruccions d'instal·lació s'han de respectar rigorosament; en cas contrari, es podria bloquejar el circuit de ventilació del forn, provocant altes temperatures que podrien fer malbé el moble així com la propi aparell.
- Per fer-ho, verifiqueu les mesures del moble i de les obertures que s'han de realitzar segons les figures que s'indiquen a continuació:

Instal·lació a columna.

Forn de 60 cm: Figura 7*.

Forn de 45 cm: Figura 8*

Instal·lació sota taulell.

Forn de 60 cm: Figura 9*.

Forn de 45 cm: Figura 10*.



ATENCIÓ

* Per a la instal·lació de forns pirolítics NO realitzar les obertures al moble que es mostren ombrejades.

CONNEXIÓ ELÈCTRICA

El instalador debe verificar que:

- La tensió i la freqüència de la xarxa es correspon amb el que indica la Placa de Característiques.
- La instal·lació elèctrica pot suportar la potència màxima indicada a la Placa de Característiques.
- Després de la connexió elèctrica, verifiqueu el correcte funcionament de tots els elements elèctrics del forn.

INSTAL·LACIÓ DEL FORN

Per a tots els forns i després de realitzar la connexió elèctrica,

1. Introduïu el forn al moble assegurant-vos que el cable d'alimentació no queda atrapat, ni en contacte amb parts calentes del forn.
2. Observeu que la carcassa del forn no estigui en contacte amb les parets del moble i que hi ha almenys una separació de 2 mm amb els mobles contigus.
3. Centreu el forn al moble de manera que es garanteixi una distància mínima de 5mm entre el forn i les portes dels mobles que l'envolten. Figura 3.
4. Obriu la porta i clipi els topalls de plàstic subministrats amb el seu forn en els respectius allotjaments. Figura 11.
5. Agafeu el forn al moble amb els cargols subministrats, roscant-los al moble a través dels topalls.



ATENCIÓ

No es recolzi a la porta oberta del forn durant els passos 4 i 5, ja que en no estar el forn fixat al moble, aquest podria vèncer cap endavant i caure a terra.

Informació mediambiental

RETIRADA DE L'EMBALATGE ECOLÒGIC

L'embalatge està realitzat amb materials totalment reciclables i poden ser aprofitats novament. Consulteu amb la vostra administració municipal sobre les normes locals per retirar aquests materials.

RETIRADA DEL PRODUCTE



ATENCIÓ

El símbol en el producte o en l'embalatge indica que aquest aparell no es pot tractar com un malbaratament normal del llar. Heu de lliurar-lo al punt de recollida d'equips elèctrics i electrònics per al seu reciclatge. D'aquesta manera vostè ajudarà a evitar possibles conseqüències negatives per a l'ambient i la salut pública per una manipulació incorrecta.

Per obtenir informació més detallada sobre el reciclatge de l'aparell, poseu-vos en contacte amb l'administració de la vostra ciutat o amb el servei de deixalles del llar amb l'establiment on vaau comprar el producte.

INFORMACIÓ ENERGÈTICA

Assajos per complir els requisits dels reglaments 66/2014 (Ecodisseny) i 65/2014 (Etiquetat Energètic) conforme a la Normativa EN 60350-1.

Mesuraments de consum realitzats en condicions diferents poden donar valors diferents dels reflectits per al seu forn.





Per conèixer les dades de consum energètic del vostre forn, consulteu la Guia d'Ús que acompanya aquest manual.

Aquest producte conté una o dues fonts lluminoses de la classe d'eficiència energètica (G).

Abans del primer ús

Pel procés de fabricació, pot haver-hi al forn restes de greixos i altres impureses, per eliminar-los procedeixi com segueix:

1. Traieu tots els elements de l'embalatge, inclòs el plàstic protector si la porta.

2. Connecteu el vostre forn en funció  / o  si no  / , a 200º C i durant 1 hora. Per fer-ho consulteu la Guia d'Ús que acompanya aquest manual.

3. Refredeu-lo obrint la porta, d'aquesta manera es ventila no quedant olors a l'interior.

4. Després del refredament, netegeu el forn i els accessoris.

Durant aquest primer funcionament, es produeixen fums i olors per la qual cosa s'ha d'assegurar una bona ventilació de la cuina.

Altres instruccions importants

No aboqueu aigua al fons durant el funcionament, ja que pot danyar l'esmalt.

En cuinats amb un alt contingut de líquids és normal que es produeixin algunes condensacions a la porta.

En tancar la porta del forn durant el cuinat, es pot arribar a apreciar el so de l'aire a l'interior. Això és un efecte normal, a causa de la pressió que exerceix la porta en tancar-se per garantir l'estanquitat de la cavitat

Accessoris

No dipositi recipients ni aliments a terra del forn. Feu servir sempre les safates i parrilles que se subministren amb el forn.

Per a la preparació de iogurt, podeu col·locar els gots directament a terra del forn.

Per cuinar qualsevol altre aliment, introduïu la safata o graella a les guies laterals de la cavitat interior com s'indica a continuació:

1. Entre dues varetes dels suports laterals,
o sobre alguna de les guies extraïbles si el forn les porta.
2. La graella i algunes safates porten fenedures de retenció per evitar-ne l'extracció accidental. Col·loqueu aquestes esquerdes cap a la part posterior del forn i apuntant cap avall. Figura 4.
3. La superfície de la graella en què es recolzaran els recipients ha de quedar per sota de les varetes laterals. Així evitarà el lliscament accidental del recipient. Figura 5.
4. Les safates tenen una pestanya frontal per facilitar-ne l'extracció. Col·loqueu la safata amb aquesta pestanya cap a l'exterior del forn. Figura 6.

MUNTATGE DE LES GUIES TELESCÒPIQUES

Alguns models de forn, incorporen com a accessori un kit de guies telescòpiques.

Per al muntatge de les guies telescòpiques sobre els suports cromats, procediu com s'indica a continuació:

Guies telescòpiques amb clip abatible

IMPORTANT



Les guies s'han de col·locar a l'alçada 2, començant des de baix. Figura 12

1. Traieu el film protector.
2. Enganxeu els clips grans a la vareta superior i abata la guia fins a enganxar els clips petits a la vareta inferior. Figura 12.
3. Sentirà un clic quan la guia estigui fixada correctament. Figura 13.
4. La osca per a registre de la safata/parella, ha de quedar a la part davantera del forn. Figura 13.

Guies telescòpiques amb clip directe



IMPORTANT

Les guies d'extracció senzilla poden col·locar-se a les alçades 1, 2, 3 i 5, començant des de baix. Figura 14.

Les guies d'extracció doble es poden col·locar a les alçades 1, 2 i 3, començant des de baix. Figura 15.

Als forns de 45 cm, les guies telescòpiques es col·loquen a l'alçada 1. Figura 16.

1. Enganxeu el clip a la vareta superior del nivell desitjat. Figura 17.
2. Sentirà un clic quan la guia estigui fixada correctament. Figura 18.
3. La osca per a registre de la safata/parella, ha de quedar a la part davantera del forn. Figura 18

Neteja i manteniment



ATENCIÓ

Heu de desconnectar l'aparell de la xarxa elèctrica per realitzar qualsevol intervenció

NETEJA DE L'EXTERIOR I ELS ACCESSORIS DE FORN

Netegeu l'exterior del forn i els accessoris amb aigua sabonosa i temperada o amb algun de-tergent suau.

Per a superfícies inoxidables o superfícies pintades, actueu amb precaució i empri només esponges o draps que no puguin ratllar-los.



IMPORTANT

Les guies telescòpiques no s'han d'introduir al rentaplats. Això faria que el greix que facilita el lliscament desaparegui i les guies s'embussin quedant inservibles

NETEJA DE L'INTERIOR DEL FORN

Netegeu regularment l'interior del forn per eliminar restes de greix o aliments, els quals en posteriors cuinats desprendran fums i olors o provocaran l'aparició de taques.

Amb el forn fred i per a superfícies esmaltades (exemple, terra del forn) useu raspalls de niló o esponges amb aigua sabonosa i temperada. Si utilitzeu productes de neteja de forns, apliqueu-los només a les superfícies esmaltades i seguint les instruccions del fabricant.



No netegeu l'interior del forn amb aparells netejadors de vapor o aigua a pressió.

Tampoc utilitzeu fregalls metàl·lics, raspalls de filferro o qualsevol utensili que pugui ratllar l'esmalt.

Amb el pas del temps, determinats tipus d'aliments com el tomàquet, el vinagre, rostits a la sal... provoquen canvis de coloració a l'esmalt. Això és normal i no afecta el funcionament del mateix. No intenteu treure aquestes taques amb mitjans agressius com els descrits, ja que podria danyar permanentment la superfície.

Netegeu regularment la junta del forn per eliminar restes de greix o aliments. Això evitarà el deteriorament i trencament de la junta en posteriors cuinats.

Es recomana netejar aquesta junta sense desmuntar-la.

Desmuntar els suports laterals

1. Traieu els accessoris de l'interior del forn.
2. Desenrossegueu completament la femella de la llanterna de fixació (A), estireu els suports cap endavant (B) i traieu-los. Figura 19.

Per muntar els suports

3. Encaixeu la osca del darrere a la femella del darrere de fixació.
4. Registreu la femella davantera de fixació (C) a la osca davantera del suport. Figura 20.
5. Abata el suport amb la femella (D) i gireu-la fins que quedi ajustada (E). Figura 20.

Desmuntar el panell de fons



INFORMACIÓ

Per desmuntar el panell del fons, heu de desmuntar primer els suports laterals seguint les instruccions de l'apartat anterior.

A continuació:

1. Traieu els cargols inferiors (A) i després el cargol superior (B). Figura 21.
2. Per muntar el panell de fons, procediu en ordre invers.



IMPORTANT

Per la seva seguretat, mai no posi en funcionament el forn sense el panell de fons que protegeix el ventilador.

Forns amb grill abatible

Per netejar la part superior del forn,

1. Espereu que el vostre forn estigui fred.
2. Empenyeu amb les dues mans la vareta de la resistència de Grill (A) cap a la part posterior del forn, fins a deixar-la anar de la femella de fixació (B). Figura 22.
3. Deixeu caure la resistència i netegeu la part superior del forn. Figura 23.
4. Finalment torneu a col·locar la resistència de Grill en la seva posició inicial procedint a la inversa.

Forns amb funció Teka Hydroclean® Si us plau consulteu la Guia d'Ús del forn.

Forns amb Funció d'Autoneteja per Piròlisi

Si us plau consulteu la Guia d'Ús del vostre forn.

NETEJA DE LA PORTA DEL FORN

Per facilitar la neteja de la porta, podeu desmuntar-la. Per fer-ho, seguiu les instruccions corresponents al tipus de porta que incorpora el forn.

Desmuntatge/muntatge de porta amb frontissa en cos

1. Obriu totalment la porta del forn.
2. Bloquegeu la frontissa girant els gallets. Figura 24.
3. Tanqueu la porta fins a la posició de bloqueig. Figura 25.

4. Assentint la porta amb les dues mans i pels costats, aixequi la porta fins a treure-la totalment de les frontisses Figura 25.

Pel muntatge de la porta

5. Assentint la porta amb les dues mans per la part inferior dels laterals, introduïu els braços de les frontisses als seus allotjaments i deixeu caure la porta fins al final del recorregut. Figura 26.

6. Obriu completament la porta del forn. Figura 26.

7. Gireu els gallets a la posició inicial.



ATENCIÓ

Tingueu cura que la porta romangui totalment introduïda en girar els gallets. En cas contrari, es podria bloquejar en intentar tancar-la.



INFORMACIÓ

Si els gallets oposen molta resistència, podeu ajudar-vos d'una eina plana per girar-los.

Desmuntatge/muntatge de porta amb frontissa a porta

1. Obriu totalment la porta del forn.

2. Bloquegeu la frontissa girant els dos gallets. Figura 27.

3. Tanqueu la porta fins a la posició de bloqueig. Figura 28.

4. Assentint la porta amb les dues mans i pels costats, aixequi i separi la porta fins a treure totalment les frontisses del forn. Figura 28.

Per al muntatge de la porta, procedeixi de forma inversa.

Desmuntatge/muntatge dels vidres interiors de la porta



ATENCIÓ

Si desmunta els vidres amb la porta muntada al forn, feu-ho sempre amb la besa-gra en posició de bloqueig. En cas contrari, la porta es tancarà i es poden trencar els vidres no desmuntats i causar lesions.



INFORMACIÓ

Per evitar-ho, es recomana desmuntar els vidres amb la porta desmuntada seguint les instruccions de l'apartat anterior.

Depenent del model, el forn pot tenir 2, 3 o 4 vidres. Seguiu les instruccions corresponents al tipus de porta que incorpora el forn.

1. Premeu amb els dits sobre els botons situats a la part superior dels dos costats de la porta del forn. Figura 29.
2. Sense deixar de pressionar, estireu el tancament superior de la porta. Figura 30.
3. Traieu els vidres de la porta. Netegeu-los amb netejavidres o aigua amb sabó, i un drap suau.



ATENCIÓ

Poseu atenció en l'ordre i la posició dels vidres quan els retireu, ja que haureu de muntar-los en el mateix ordre i posició quan acabi la neteja.

4. Un cop nets, introduïu el vidre núm. 3 en la mateixa posició, de manera que la indicació TERMOGLASS que porten impresa es pugui veure com s'indica a la Figura 31.
5. Per a forns pirolítics, la indicació TER-MOGLASS dels vidres núm. 3 i núm. 4 s'ha de veure com s'indica a la Figura 32.
6. Col·loqueu el vidre núm. 2 amb la part impresa cap a l'interior de la porta.
7. Col·loqueu de nou el tancament superior de la porta, assegurant que els botons llaurers els encaixen en el vostre allotjament.



ATENCIÓ

Mai no posi el forn a funcionar si falta algun dels vidres de la porta.

CANVI DE LA LÀMPADA DEL FORN



ATENCIÓ

Per canviar el llum, assegureu-vos primer que el forn està desconnectat de la xarxa elèctrica.

El llum a substituir ha de tenir una resistència a la temperatura de fins a 300° C, sol·liciteu-la al servei d'assistència tècnica.

Canvi de llum superior

1. Desenrosqueu la lent del portalàmpades. Figura 33.
2. Substituïu el llum i torneu a enroscar la lent.

Canvi de llum lateral

1. Deixeu anar la lent de vidre amb l'ajuda d'una eina de punta plana. Figura 34.
2. Substituïu el llum i torneu a muntar la lent, assegurant que encaixa en posició correcta.

Canvi de llum LED

Contacteu amb el Servei d'Assistència Tècnica.

Si alguna cosa no funciona

En aquest apartat trobareu algunes de les incidències més habituals que es poden produir al seu forn, juntament amb les causes més comunes i possibles solucions.

El forn no funciona

- Comproveu la connexió a la xarxa.
- Verifiqueu els fusibles i el limitador de la instal·lació.
- Assegureu-vos que el rellotge està en posició manual o programat.
- Verifiqueu la posició del selector de funcions i de temperatures

La llum interior del forn no s'encén

- Substituïu el llum.
- Verifiqueu el muntatge correcte segons les Instruccions d'Instal·lació.

El pilot d'escalfament no s'il·lumina

- Seleccioneu una temperatura.
- Seleccioneu una funció.

- Només cal il·luminar mentre el forn està escalfant per assolir la temperatura seleccionada.

Generació de fums durant el funcionament del forn

- Procés normal en el primer funcionament.
- Netegeu periòdicament el forn.
- Reduiu la quantitat de greix o oli afegit a la safata.
- No utilitzeu temperatures més altes de les indicades a les taules de cuinat.

No s'obtenen els resultats esperats al cuinat

Reviseu les taules de cuinat, per obtenir una orientació sobre el funcionament del seu forn.

Els meus accessoris i suports fixació safates estan danyats

- No els ha retirat quan ha fet un procés de neteja pirolítica.
- Cal substituir-los per altres de nous i retirar-los en cicles de neteja posteriors.

El color de l'esmalt ha patit variacions o han aparegut taques

- La composició química d'alguns aliments pot generar aquests canvis a l'esmalt.
- És un procés normal que no fa malbé les propietats de l'esmalt.

El forn està apagat, el símbol il·luminat i la porta no es pot obrir

- Està accionat el bloqueig de porta.
- Desactiveu el bloqueig de porta seguint les instruccions que trobareu a la Guia d'Ús del vostre forn que acompanya aquest manual.



El forn està encès, el símbol il·luminat i la porta no es pot obrir

- Està accionat el bloqueig de porta.
- Gireu el comandament selector de funcions a la posició .
- Desactiveu el bloc de porta seguint les indicacions que trobareu a la guia d'ús.
- Per continuar cuinant, torneu a seleccionar la funció de cuinat desitjada

He girat el comandament selector de funcions a la posició , he seleccionat el programa de piròlisi P1, P2 o P3 però el símbol parpelleja ràpidament i sona una alarma sonora



- La porta del forn està mal tancada, després no es pot bloquejar la porta, i s'ha bloquejat el procés de piròlisi.

- Reviseu la porta i assegureu-vos que està ben tancada. A continuació, poseu en posició  el comandament selector de funcions i torneu a realitzar la seqüència per activar la piròlisi.

He girat el comandament selector de funcions a la posició , he seleccionat el programa de piròlisi P1, P2 o P3 però el símbol  no s'il·lumina i el forn no escalfa

- L'interruptor de porta no ha funcionat malgrat que la porta està ben tancada.
- Truqueu si us plau al Servei d'Assistència Tècnica ja que hi ha una fallada de l'interruptor de porta.

El programa de piròlisi s'ha acabat i el forn està fred, però la porta està bloquejada i la pantalla es mostra encès el símbol  i 0:00

- No va posar en posició  el comandament selector de funcions quan va acabar el programa de piròlisi.
- Poseu en posició  el comandament selector de funcions.

He posat en posició  el comandament selector de funcions i la porta continua bloquejada

- El forn no s'ha refredat fins a assolir la temperatura de seguretat.
- Espereu que la temperatura baixi i el símbol  s'apagui

Informació tècnica



ATENCIÓ

Si malgrat aquests consells persisteix el problema, poseu-vos en contacte amb el Servei d'Assistència Tècnica.

Comuniqueu al Servei d'Assistència Tècnica el tipus d'anomalia que observeu indicant:

1. Número de Sèrie (S-No).
2. Model d'aparell (mod.).

Aquesta informació la trobareu a la placa de característiques del vostre forn, que podeu veure en obrir la porta, en un lateral.

Figures

FIG. 1

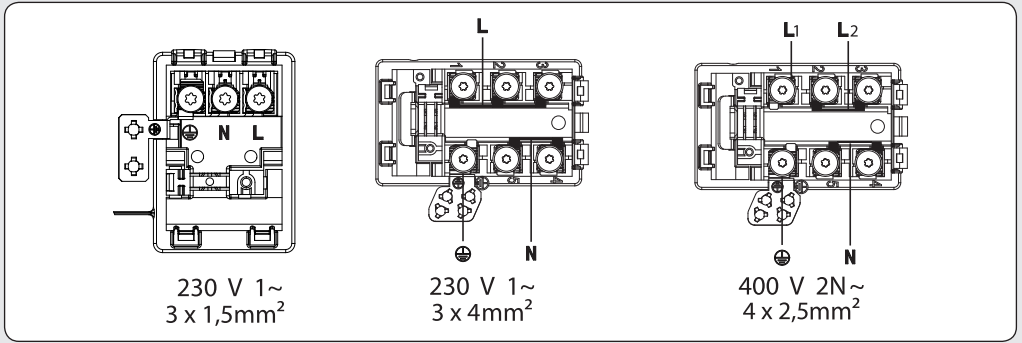

FIG. 2

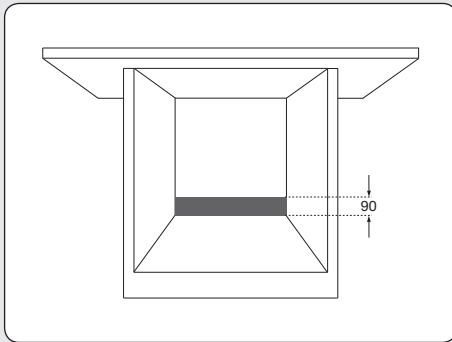

FIG. 3

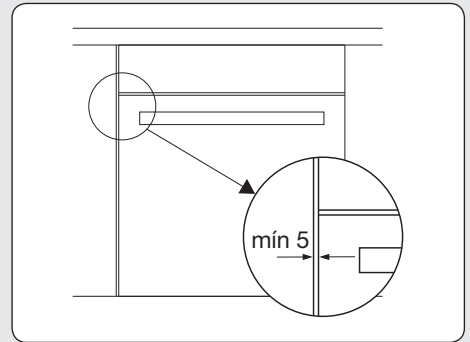

FIG. 4

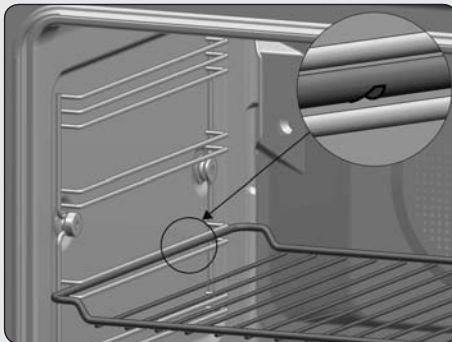

FIG. 5

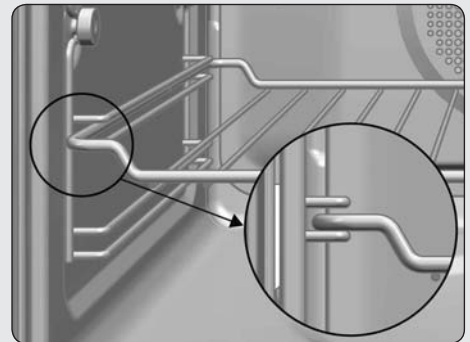
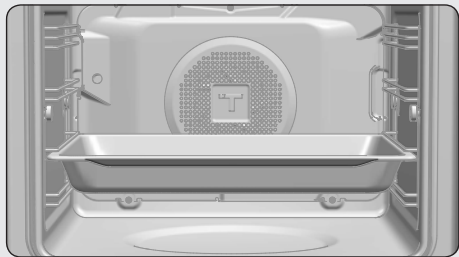
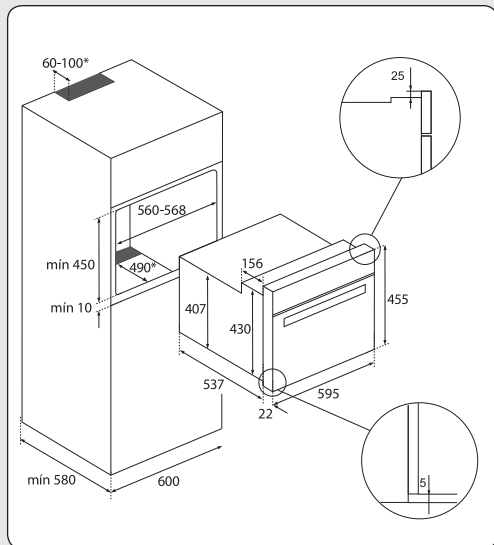
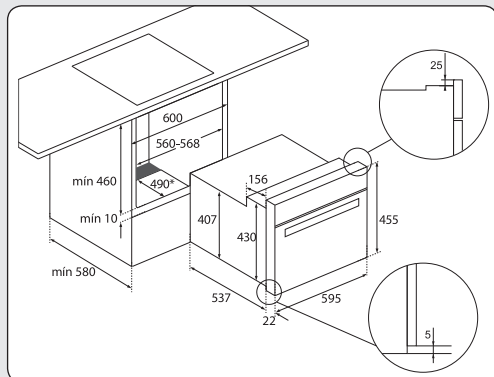
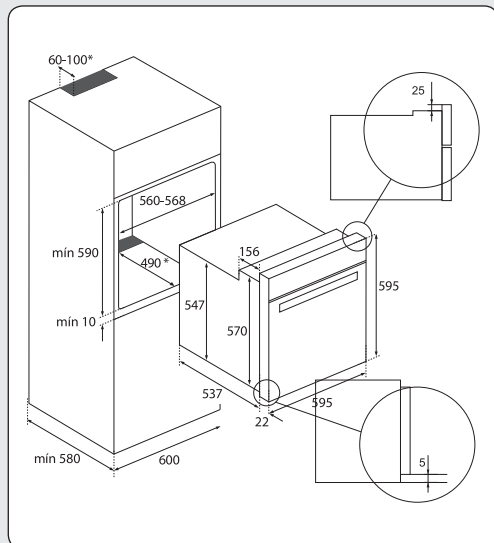
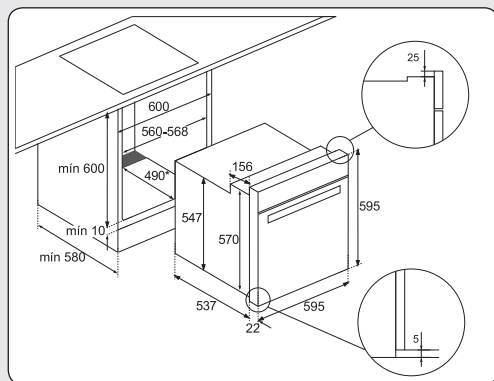

FIG. 6**FIG. 8****FIG. 10****FIG. 7****FIG. 9****FIG. 11**

* Per a forns pirolítics NO realitzar les obertures

FIG. 12

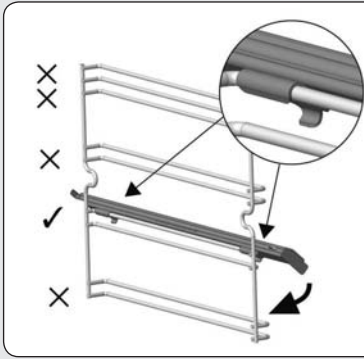

FIG. 13

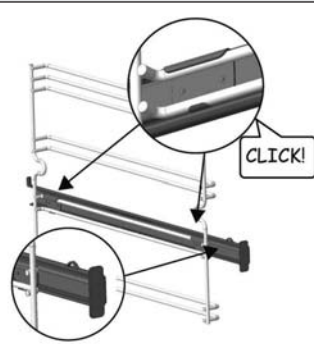

FIG. 14

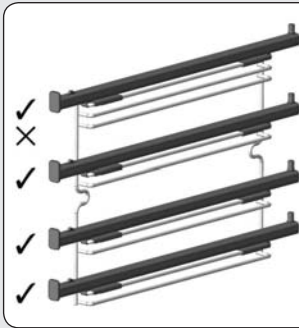

FIG. 15

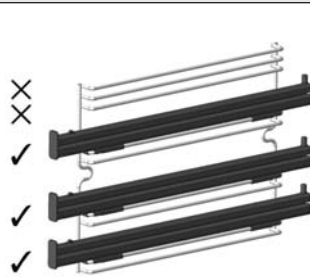

FIG. 16



FIG. 17

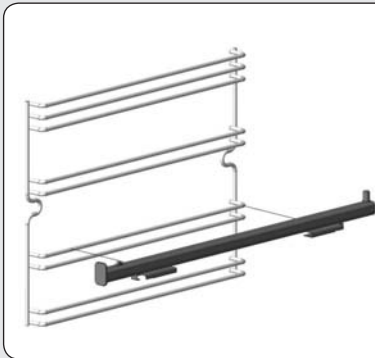

FIG. 18

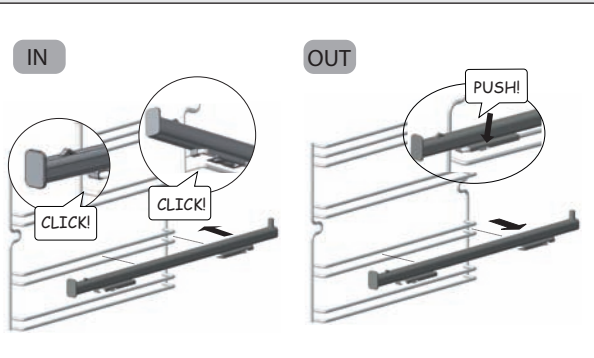

FIG. 19

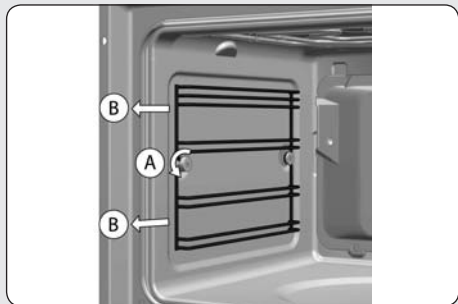

FIG. 20

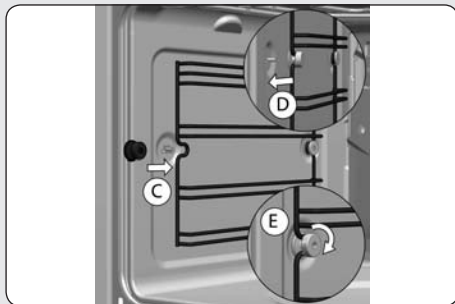

FIG. 21

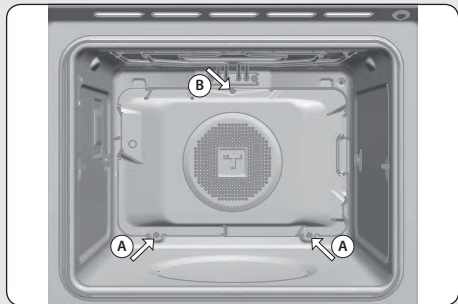

FIG. 22

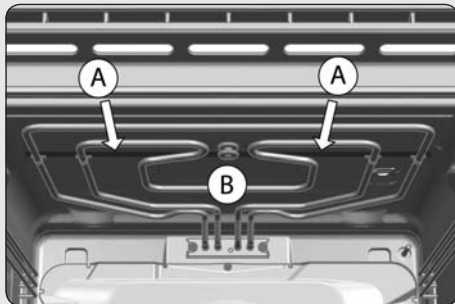

FIG. 23

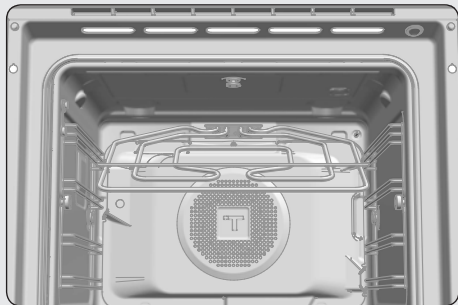

FIG. 24

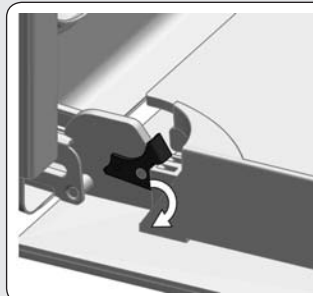

FIG. 25

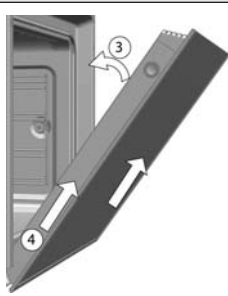

FIG. 26

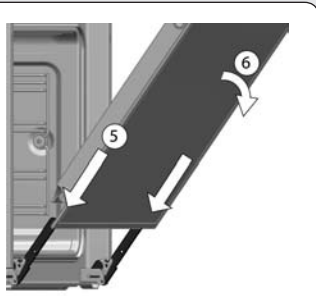

FIG. 27



FIG. 28

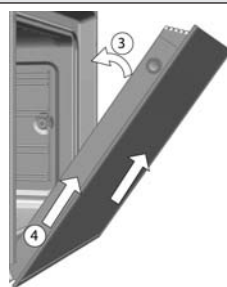

FIG. 29

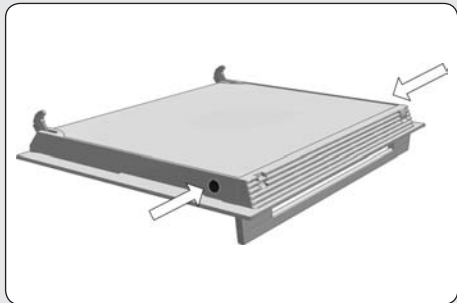

FIG. 30

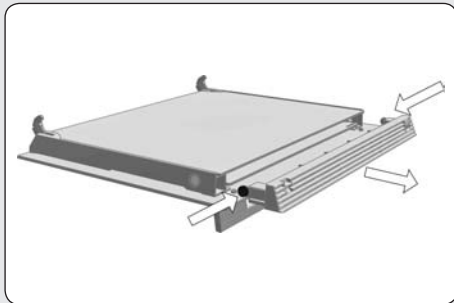

FIG. 31

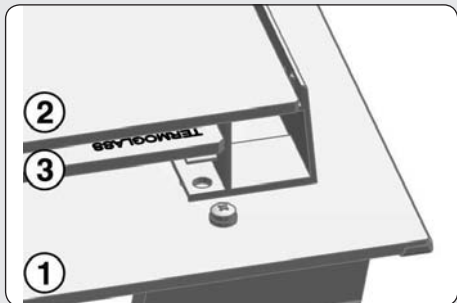

FIG. 32

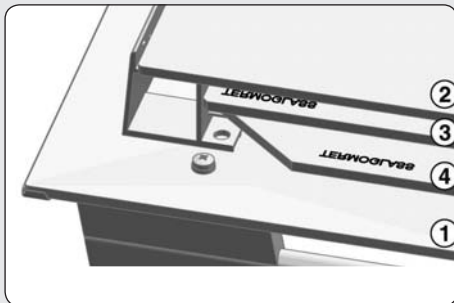
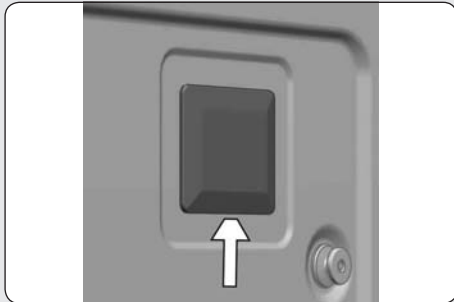

FIG. 33



FIG. 34





GUIA D'ÚS

Descripció del forn

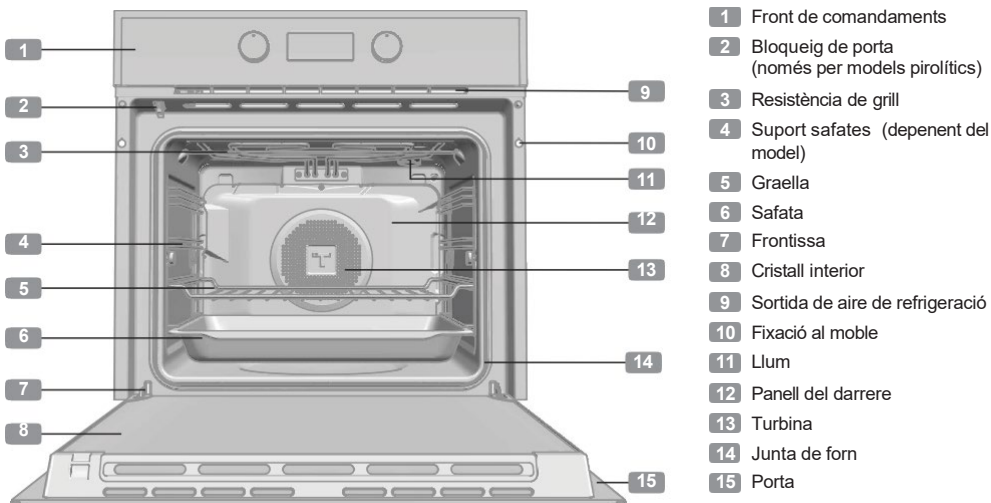

Frontal de comandaments

Models HSB, HBB, HCB

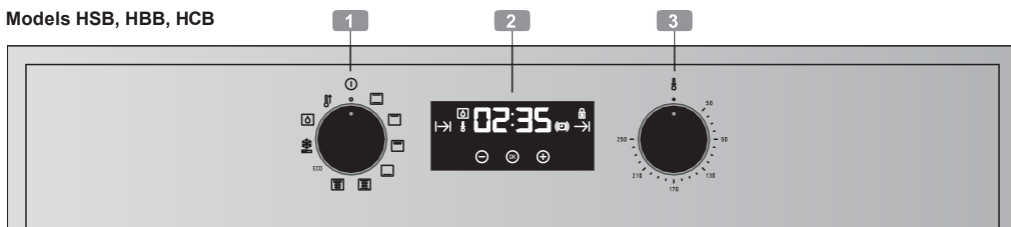

Models HSB E

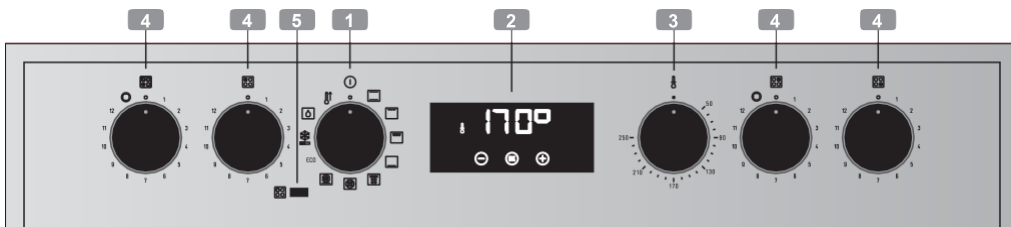

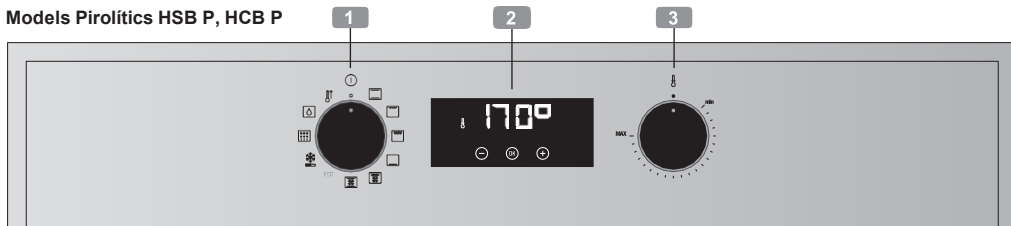

- 1 Selector de funcions.
- 2 Relloctge electrònic / Temperatura seleccionada.
- 3 Selector de temperatures.

Símbols del selector de funcions



Models HSB 630, HSB 635, HBB 635, HCB 6435, HCB 6535



Models HSB 645, HSB 644, HSB 640, HSB 645 E, HCB 6545



Models HSB 646



Models HSB 625 P, HSB 620 P, HSB 635 P, HSB 630 P, HCB 6435 P, HCB 6535 P



Models HSB 638



Funcions del forn



INFORMACIÓ

Per una descripció de ús de cada una de les funcions, consulteu la guia de cuinats inclosa al forn.

○ DESCONNEXIÓ DEL FORN

  CONVENCIONAL

 GRILL

 MAXIGRILL

 SOLERA

 MAXIGRILL AMB TURBINA



CONVENCIONAL AMB TURBINA



AIRFRY TURB



PIZZA

ECO

ECO



DESCONGELACIÓ



HYDROCLEAN



PIROLISI



PREESCALFAMENT RÀPID

Descripció del rellotge electrònic

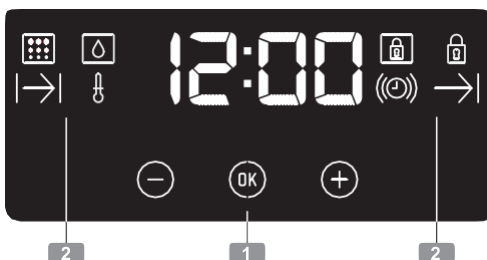

1 TECLES

⊖, OK i ⊕: Permeten la programació de les funcions del rellotge electrònic.

⊙: A models amb regulació electrònica de temperatura, premeu aquesta tecla per veure la temperatura durant el cuinat.

2 SÍMBOLS

Funcions del rellotge

⊙: **AVISADOR:** Il·luminat en seleccionar la funció avisador del rellotge. Genera una senyal acústica al cap del temps. El forn no es apagarà quan acabi el temps. Aquesta funció també es pot utilitzar quan el forn estigui cuinant.

⊖ i ⊕: **PROGRAMACIÓ:** Il·luminats per indicar que el forn està programat (duració, fi o total).

- ⊖ **Durada del Cuinat:** Permet cocinar durant un temps seleccionat, a continuació el forn es apagarà de forma automàtica.
- ⊕ **Hora de Finalització del Cuinat:** Permet cuinar fins una hora establerta, a continuació el forn es apagarà de forma automàtica.
- ⊖ i ⊕ **Durada i Fi del Cuinat:** Permet programar la durada i la hora de finalització del cuinat. El forn es posarà a marxa de forma automàtica per cuinar durant el temps seleccionat (Durada) i s'apagarà de forma automàtica a l'hora que li faig indicat (Fi del Cuinat).

🔒 **BLOQUEIG DE RELLOTGE:** Indica que les tecles touch del rellotge estan bloquejades, evitant la manipulació per part de nens petits.

Altres funcions

- 🔥 **ESCALFAMENT:** Indica que el forn transmet calor a l'aliment.
- 💧 **HYDROCLEAN:** Il·luminat durant la funció Teka Hydroclean®.
- ⋮ **PIRÒLISI: Només per a models pirolítics.** Il·luminat durant la funció de neteja Piròlisi.
- 🔒 **BLOQUEIG DE PORTA: Només per a models pirolítics.** Indica que la porta està bloquejada, bé per bloqueig manual o bé per bloqueig automàtic durant la funció piròlisi.

⚠️ ATENCIÓ

La sensibilitat de les tecles touch es adapta contínuament a les condicions ambientals. Al connectar el forn a la xarxa tingueu la precaució que la superfície del frontal de comandaments estigui neta i lliure de qualsevol obstacle.

Si en tocar les tecles, el rellotge no respon correctament llavors cal que desconnecteu el forn de la xarxa elèctrica i després un instant torni a connectar-ho. De aquesta forma els sensors es hi haurà ajustat automàticament i reaccionaran de nou en tocar amb el dit.

POSADA EN HORA

- Per posar a hora el forn, els comandaments del selector de funcions i temperatura han d'estar en posició 0.
- En connectar el seu forn, observarà que al rellotge apareix parpellejant la indicació 12:00.

- Tocant \oplus \ominus ajustarà les hores i després _ els minuts. Escoltarà 2 beep seguits com confirmació de la hora triada.
- Si voleu modificar l'hora, toqueu \ominus \oplus fins que la hora aparegui parpellejant.

Toqueu OK i seguiu els passos descrits a el punt anterior.



La seva rellotge posseeix el manera de il·luminació nocturna , de forma que disminuirà la intensitat de llum de la pantalla entre les 00.00 i les 6.00 hores.



A cas de un tall de subministrament elèctric, es esborrarà tota la programació de la seva rellotge electrònic.

Maneig del forn

FUNCIONAMENT MANUAL

- Després de posar el rellotge en hora, el forn està llest per cuinar. Seleccioneu una funció de cuinat i una temperatura.



En models amb regulació electrònica de temperatura, en girar el selector, es mostrarà la temperatura a la pantalla del rellotge.

Una vegada seleccionada la temperatura, la pantalla _ tornarà automàticament a mostrar el rellotge.

Per tornar a veure la temperatura durant el cuinat, premi la tecla OK i giri el comandament selector de temperatura si desitja modificar-la.

Si això passa, gireu els comandaments del selector de funcions i temperatura a la posició O .

Apareixerà la indicació 12:00 i a continuació pot posar el rellotge a hora seguint les instruccions anteriors.

Si el forn tenia la porta bloquejada abans del tall de subministrament, el símbol de bloqueig es il·luminarà fins que la porta es desbloquegi.

Això pot trigar uns quants minuts, depenent de la temperatura a què es troba el forn, i durant aquest temps no podreu posar el rellotge en hora.

Una vegada desbloquejada la porta, pot posar _ el rellotge a hora seguint les instruccions anteriors.

- Observarà que el símbol H s'il·lumina durant el cuinat per indicar la transmissió de calor a l'aliment. Aquest símbol s'apaga quan arribu a la temperatura seleccionada.





Quan iniciu un cuinat, el vostre forn mostrarà el temps que el forn porta cuinant.

- Per apagar el forn, poseu els comandaments en posició O

Funcions de seguretat

BLOQUEIG DE SEGURETAT PER NENS

Aquesta funció es pot seleccionar en qualsevol moment durant lús del forn.

Per activar la funció, toqueu la tecla  de forma prolongada fins que escolti 1 beep sonor i el símbol  aparegui a la pantalla. El rellotge està bloquejat.

Si el forn està apagat i activa la seguretat nens, el forn no cuinarà encara seleccioneu una funció de cuinat.

Si mentre cuina amb el forn, activa aquesta funció, només bloquejarà la manipulació del rellotge electrònic.

Per desactivar la funció, toc la tecla  de forma _ perllongada fins que escolti 1 beep sonor.

BLOQUEIG MANUAL DE PORTA

Disponible només a models pirolítics.

Aquesta funció permet bloquejar la porta del forn.





IMPORTANT

Aquesta funció només serà seleccionable quan el forn es trobi amb el comandament de funcions en la posició  de repòs.

Un cop bloquejada la porta, podreu començar el cuinat normalment.

Per activar/desactivar el bloqueig de porta, seguiu aquests passos:

1. Toqueu  o  fins que parpelleig el símbol  a la pantalla.

Es mostrarà l'estat actual del bloqueig de porta: "On" si està actiu i "Off" si està desactivat.

2. Toqueu . A continuació sentireu un xiulet i el bloqueig començarà a tancar-se si estava "Off" i a obrir-se si estava "On".



ATENCIÓ

Abans d'activar el bloqueig, assegureu-vos que la porta del forn està correctament tancada. Si la porta no està ben tancada, no es bloquejarà ni sonarà una alarma.

Si això passa, apagueu l'alarma tocant qualsevol tecla del rellotge, tancament bé la porta i torneu a activar el bloqueig seguint les instruccions anteriors.

3. Una vegada que la porta es faig bloquejat/desbloquejat per complet, a la pantalla es mostrarà el nou estat del bloqueig de porta.

A el cas de que el bloqueig estigui actiu, el símbol  s'il·luminarà fix a la pantalla.



IMPORTANT

Per desbloquejar la porta durant el cuinat, posi el selector de funcions a posició 

de repòs i desbloquegeu la porta seguint les instruccions anteriors.

Un cop desbloquejada la porta, porteu el selector de funcions a la posició en què estava per continuar cuinant.

Funció Teka Hydroclean®

Aquesta funció facilita la neteja de la greix i les restes de brutícia que han quedat adherides a les parets del forn.

Per una major facilitat de neteja, eviteu que s'acumuli la brutícia. Netegeu el forn amb freqüència.

PROGRAMAR LA FUNCIO TEKA HYDROCLEAN®



ATENCIÓ

No aboqueu aigua a l'interior del forn calent, pot danyar el esmalt de la seva forn.

Feu sempre el cicle amb el forn fred. Si ho fa amb el forn massa calenta, el resultat es pot veure afectat a més de fer malbé l'esmalt.

Traieu prèviament les safates i tots els accessoris del interior del forn, inclosos els suports per a safates o guies telescòpiques

Seguiu per això les instruccions que apareixen al llibre d'instal·lació i manteniment que es lliura amb el vostre forn.

1. Amb el forn fred, col·loqueu una baieta estesa sobre el terra del forn.

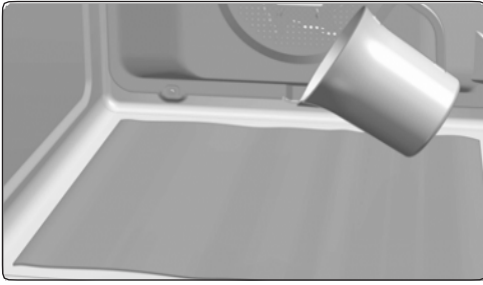



2. Aboqui lentament 200 ml de aigua a la part inferior de la cavitat del forn.



INFORMACIÓ

Per un millor resultat anyada una culleradeta de detergent suau per a vaixel·la al got d'aigua abans d'abocar-lo sobre la baieta.

3. Gireu el selector de funcions a la posició .
4. A continuació se sentirà un senyal sonor com confirmació de que la funció Teka Hydroclean[®] s'ha engegat, el símbol  parpellejarà lentament i en la pantalla es visualitzarà el temps restant perquè finalitzi la funció.



IMPORTANT

No es pot modificar la durada d'aquesta funció . Per finalitzar abans d'hora, gireu el selector de funcions a la posició . ○

1. Assolida la hora de finalització, el forn es desconnectarà, sonarà una senyal acústica i el símbol  parpellejarà ràpidament.



IMPORTANT

No obriu la porta del forn fins que no finalitzi la funció Hydroclean[®].

La fase de refredament ca necessària per el funcionament correcte de la funció.

6. Toqueu amb el dit qualsevol tecla per aturar _ la senyal acústica i apagar el símbol .
7. Poseu el selector de funcions a posició . ○
8. El forn està llest per retirar els restes de brutícia i aigua sobrant amb la baieta.

La funció Hydroclean[®] es realitza a baixa temperatura. Això no obstant, els temps de refredament poden variar segons la temperatura ambient.



ATENCIÓ

Assegureu-vos abans de tocar directament la superfície interior del forn, de que la temperatura és adequada.

Si després de realitzar la funció Hydroclean[®] requereix una neteja amb més profunditat, utilitzeu detergents neutres i esponges no abrasives.

Funció de autoneteja per piròlisi

Funció disponible a els models pirolítics HSB P.



ATENCIÓ

Abans de realitzar el cicle de neteja per piròlisi , llegiu atentament les instruccions de

seguretat que trobareu al inici del llibre d'Instal·lació i Manteniment.

Aquesta funció li permet realitzar un cicle de neteja _ per piròlisi, durant el qual, degut a les altes temperatures que es arriben a el inte-

rior del forn es produeix un procés de carbonització dels greixos acumulats.

A general, es recomana realitzar una piròlisi cada 4-5 cuinats i utilitzar el programa més adequat al nivell de brutícia de la seva forn. Com més brutícia, trieu un programa de més durada.

Durant la piròlisi la il·luminació interior del forn romandrà apagada.

PROGRAMAR LA FUNCió PIRòLISI



IMPORTANT

Abans de realitzar la piròlisi ca imprescindible retirar tots els accessoris i vaixel·la del forn, incloent els suports de safates i/o guies telescòpiques. Seguiu per això les instruccions _ que apareixen a el llibre de instal·lació _ i manteniment que es entrega amb el forn.



ATENCIó

Traieu del interior qualsevol vessament o resta excessiva de brutícia, ja que durant la piròlisi _ podrien inflamar-se corrent perill d'incendi.



ATENCIó

Abans de posar a marxa la piròlisi, assegureu-vos de que la porta del forn està correctament tancada.

1. Gireu el comandament selector de funcions de cuinat , a la posició Piròlisi:
2. Després uns segons, a la pantalla del rellotge es il·luminarà el símbol
3. A aquest instant pot modificar el programa de piròlisi a P1, P2, P3 amb les tecles o

P1: Piròlisi suau. Durada 1 hora.

P2: Piròlisi normal. Durada 1 hora i 30 min.

P3: Piròlisi intensiva. Durada 2 hores.

4. Una vegada seleccionat el programa desitjat, premeu . Immediatament després, es activarà el bloqueig automàtic de porta.



ATENCIó

Si la porta no està bé tancada, no es blocarà, sonarà una alarma i la piròlisi no començarà.

Si això passa, apagueu l'alarma tocant qualsevol tecla del rellotge, tancament bé la porta, posi el comandament del selector de funcions a posició i torni seleccionar el programa de piròlisi seguint les instruccions anteriors.

5. Quan la porta estigui bloquejada, es il·luminarà _ el símbol a la pantalla del rellotge i es mostrarà el temps restant per la finalització de la piròlisi.



IMPORTANT

Arribat a aquest punt, el forn està programat _ i realitzant el cicle de neteja pirolítica . Durant la realització de aquest cicle, no podrà seleccionar cap de les funcions del rellotge del forn, llevat de la funció seguretat de nens.

Tampoc intenteu obrir la porta del forn ja que podria interrompre el procés de neteja.

6. Quan finalitza la neteja pirolítica, escoltarà _ una senyal acústica, el símbol
7. Feu clic qualsevol tecla del rellotge per aturar el senyal acústic.

8. Poseu el selector de funcions a posició 9
9. El procés d'escalfament del forn ha finalitzat, sense embargament el forn està excessivament _ calenta i no pot ser utilitzada

Fins que el forn no es refredi la refrigeració continua funcionant i el símbol  roman il·luminat.



IMPORTANT

A causa de les altes temperatures a l'interior del forn, el temps de refredament pot variar en funció de la temperatura ambient.

10. Una vegada que la seva forn es faig refredat el símbol  s'apagarà.
11. Obriu la porta del forn i passi un drap humit per el interior de la cavitat, retirant la cendra produïda durant el cicle de neteja. A zones de difícil accés de l'interior del forn cal netejar amb algun fregall de fibra no metàl·lica.
12. Una vegada net el interior del forn, no oblideu instal·lar de nou els suports i els seus accessoris.
13. El forn ja està preparat per un nou cuinat.



IMPORTANT

Si detecta alguna incidència a la programació i maneig de aquesta funció consulteu la guia d'instal·lació i manteniment inclosa al forn.

DECISIÓ D'ALIMENTACIÓ DURANT PROCÉS DE PIRÒLISI

En el cas que durant un procés de piròlisi el forn perdés el subministrament elèctric, quan es reinstaure el mateix la pantalla de el seu forn mostrarà el següent:

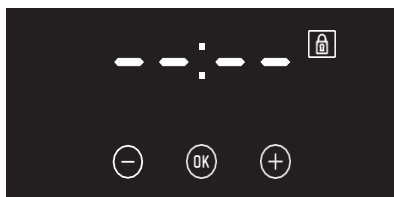

CANCEL·LACIÓ DE LA PIRÒLISI

La piròlisi ca una funció automàtica i com a tal, només pot accionar-se mitjançant la programació _ del rellotge. Per cancel·lar una piròlisi en curs ca necessari desprogramar el forn, seguint aquestes instruccions:

1. Poseu a posició el comandament selector de funcions.

A la pantalla del rellotge es mostrarà

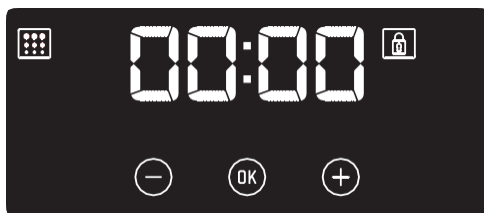

2. A funció de la temperatura del interior del forn poden donar-se aquestes dos situacions:
 - a) Temperatura de l'interior perillosa: En aquest cas, la porta romandrà bloquejada fins que la temperatura arribi a valors segurs.
 - b) Temperatura de l'interior segura: Si la temperatura de l'interior del forn ca segura, el desbloqueig es farà immediatament.
3. Una vegada que la porta està desbloquejada i pugui obrir-se, es mostrarà de nou la hora a la pantalla del rellotge.

En aquest estat, poseu en posició el comandament selector de funcions. Si el forn té una temperatura segura, es desbloquejarà automàticament .

Sense tanmateix, si el forn té una temperatura perillosa el forn es refredarà i es desbloquejarà automàticament després d'una hora.

Si passat aquest temps no es ha desbloquejat, desconnecteu el forn de la xarxa elèctrica, connecto de nou i tracti de desbloquejar-ho manualment seguint els passos del capítol "Bloqueig manual de porta"

Descripció del forn

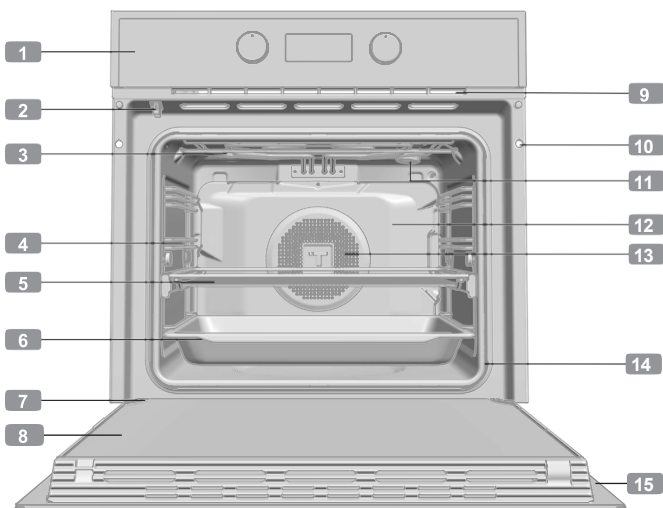

- 1 Front de
- 2 comandaments
- Bloqueig de porta (només per models pirolítics)
- 3 Resistència de grill
- 4 Suport safates
- 5 Graella
- 6 Safata
- 7 Frontissa
- 8 Cristall interior
- 9 Sortida de aire de refrigeració
- 10 Fixació al moble
- 11 Llum
- 12 Panell del darrere
- 13 Turbina
- 14 Junta de forn
- 15 Porta

Frontal de comandaments

Modelos HLB

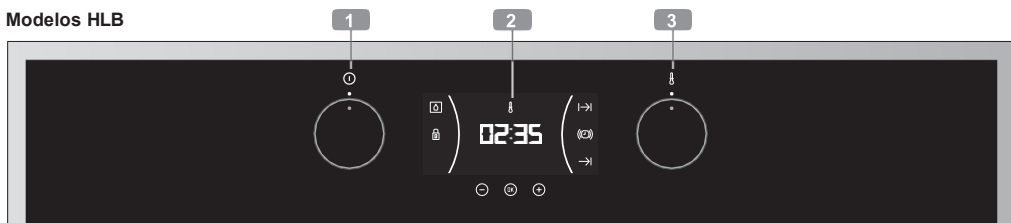

- 1 Selector de funcions
- 2 Relloige electrònic
- 3 Selector de temperatures

Modelos Pirolítics HLB P



- 1 Selector de funcions
- 2 Relloige electrònic / Temperatura seleccionada
- 3 Selector de temperatures

Símbols del selector de funcions



Modelo HLB 830



Modelo HLB 840, HLB 850



Modelo HLB 8416



Modelo HLB 830 P



Modelo HLB 840 P



Modelo HLB 838



Modelo HLB 8406 P



Funcions del forn



INFORMACIÓN

Para una descripción de uso de cada una de las funciones, consulte la guía de cocinados incluida en su horno.

DESCONNEXIÓ DEL FORN



CONVENCIONAL



GRILL



MAXIGRILL



SOLERA



MAXIGRILL AMB TURBINA



CONVENCIONAL AMB TURBINA



PIZZA

ECO



DESCONGELACIÓ



HYDROCLEAN



PIROLISI



PREESCALFAMENT RÀPID

Descripció del rellotge electrònic

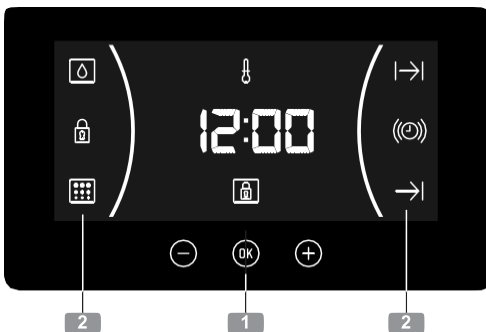

1 TECLES

(-), (OK) i (+): Permeten la programació de les funcions del rellotge electrònic.

(OK): A models amb regulació electrònica de temperatura, premeu aquesta tecla per veure la temperatura durant el cuinat.

2 SÍMBOLS

Funcions del rellotge

(🔔) **AVISADOR:** Il·luminat en seleccionar la funció avisador del rellotge. Genera una senyal _ acústica al cap del temps. El forn no es apagarà quan acabi el temps. Aquesta funció també es pot utilitzar quan el forn estigui cuinant.

↳ i → **PROGRAMACIÓ:** Il·luminats per indicar que el forn està programat (duració, fi o total).

- ↳ **Durada del Cuinat:** Permet cocinar durant un temps seleccionat, a continuació, el forn es apagarà de forma automàtica.
- **Hora de Finalització del Cuinat:** Permet cuinar fins una hora establerta, a continuació, el forn es apagarà de forma automàtica.
- ↳ → **Durada i Fi del Cuinat:** Permet programar la durada i la hora de finalització del cuinat. El forn es posarà a marxa de forma automàtica per cuinar durant el temps seleccionat (Durada) i s'apagarà de forma automàtica a l'hora que li faig indicat (Fi del Cuinat).

🔒 **BLOQUEIG DE RELLOTGE:** Indica que les tecles _ touch del rellotge estan bloquejades, evitant la manipulació per part de nens petits .

Altres funcions

🔥 **ESCALFAMENT:** Indica que el forn transmet calor a l'aliment.

💧 **HYDROCLEAN:** Il·luminat durant la funció Teka Hydroclean® . _ _ -

🔑 **PIRÒLISI:** **Només per a models pirolítics** . Il·luminat durant la funció de llim - peça Piròlisi.

🔒 **BLOQUEIG DE PORTA:** **Només per mo - dels pirolítics**. Indica que la porta està bloquejada, bé per bloqueig manual o bé per bloqueig automàtic durant la funció piròlisi .



ATENCIÓN

La sensibilitat de les tecles touch s'adapta contínuament a les condicions ambientals. En connectar el forn a la xarxa tingueu la precaució que la superfície del frontal de comandaments estigui neta i lliure de qualsevol obstacle.

Si en tocar les tecles, el rellotge no respon correctament llavors cal que desconnecteu el forn de la xarxa elèctrica i després d'un instant torneu a connectar-lo. D'aquesta manera els sensors s'hauran ajustat automàticament i tornaran a reaccionar en tocar amb el dit.

POSADA EN HORA

- Per posar a hora el forn, els comandaments del selector de funcions i temperatura ha d'estar en posició 0
- En connectar el seu forn, observarà que al rellotge apareix parpellejant la indicació 12:00.

- Tocant \ominus o \oplus ajustarà les hores i després _ els minuts. Escoltarà 2 beep seguits com confirmació de la hora triada.

Si voleu modificar l'hora, premeu \ominus

o \oplus fins que l'hora aparegui parpellejant. Toqueu OK i seguiu els passos descrits al punt anterior.

NOTA

El rellotge té el mode d'il·luminació nocturna, de manera que disminuirà la intensitat de llum de la pantalla entre les 00.00 i les 6.00 hores.

ATENCIÓN

En cas d'un tall de subministrament elèctric, s'esborrarà tota la programació del rellotge electrònic.

Maneig del forn

FUNCIONAMENT MANUAL

- Després de posar el rellotge en hora, el forn està llest per cuinar. Seleccioneu una funció de cuinat i una temperatura.

INFORMACIÓN

INFORMACIÓ

En models amb regulació electrònica de temperatura, en girar el selector, es mostrarà la temperatura a la pantalla del rellotge.

Un cop seleccionada la temperatura, la pantalla tornarà automàticament a mostrar el rellotge.

Per tornar a veure la temperatura durant el cuinat, premeu la tecla i OK gireu comandament selector de temperatura si voleu modificar-la.

Si això passa, gireu els comandaments del selector de funcions i temperatura a la posició.

Apareixerà la indicació 12:00 i a continuació podeu posar el rellotge en hora seguint les instruccions anteriors.

Si el forn tenia la porta bloquejada abans del tall de subministrament, el símbol de bloqueig s'il·luminarà fins que la porta es desbloquegi.

Això pot trigar uns quants minuts, depenent de la temperatura a què es troba el forn, i durant aquest temps no podrà posar el rellotge en hora.

Un cop desbloquejada la porta, podeu posar el rellotge en hora seguint les instruccions anteriors.



Observarà que el símbol  s'il·lumina durant el cuinat per indicar la transmissió de calor a l'aliment. Aquest símbol s'apaga quan arribeu a la temperatura seleccionada.

- Per apagar el forn, poseu els comandaents en posició  m.

Funcions de seguretat

BLOQUEIG DE SEGURETAT PER A NENS

Aquesta funció es pot seleccionar en qualsevol moment durant l'ús del forn.

Per activar la funció, toqueu la tecla  de forma perllongada fins que escolti 1 beep sonor i el símbol  aparegui a la pantalla. El rellotge està bloquejat.

Si el forn està apagat i activa la seguretat nens, el forn no cuinarà encara seleccioneu una funció de cuinat.

Si mentre cuina amb el forn, activa aquesta funció, només bloquejarà la manipulació del rellotge electrònic.

Per desactivar la funció, toc la tecla  de forma perllongada fins que escolti 1 beep sonor.

BLOQUEIG MANUAL DE PORTA

Disponible només a models pirolítics.

Aquesta funció permet bloquejar la porta del forn.



IMPORTANTE

Esta función sólo será seleccionable cuando el horno se encuentre con el mando de funciones en la posición de reposo **O**.

Una vez bloqueada la puerta, usted podrá comenzar el cocinado normalmente.

Per activar/desactivar el bloqueig de porta, seguiu aquests passos:

1. Toqueu **⊖** o **⊕** fins que parpelleig el símbol **🔒** a la pantalla.

Es mostrarà l'estat actual del bloqueig de porta: " On " si està actiu i "Off" si està desactivat.

2. Toqueu **OK**. A continuació sentireu un xiulet i el bloqueig començarà a tancar-se si estava «Off» i a obrir-se si estava « On ».



ATENCIÓN

Antes de activar el bloqueo, asegúrese de que la puerta del horno está correctamente cerrada. Si la puerta no está bien cerrada, no se bloqueará y sonará una alarma.

Funció Teka Hydroclean®

Aquesta funció facilita la neteja de la greix i les restes de brutícia que han quedat adherides a les parets del forn.

Per una major facilitat de neteja, eviteu que s'acumuli la brutícia. Netegeu el forn amb freqüència.

PROGRAMAR LA FUNCIÓ TEKA HYDROCLEAN®



ATENCIÓN

No vierta agua en el interior del horno caliente, puede dañar el esmalte de su horno.

Si esto ocurre, apague la alarma tocando cualquier tecla del reloj, cierre bien la puerta y vuelva a activar el bloqueo siguiendo las instrucciones anteriores.

3. Una vegada que la porta es faig bloquejat/desbloquejat per complet, a la pantalla es mostrarà el nou estat del bloqueig de porta.

A el cas de que el bloqueig estigui actiu, el símbol **🔒** s'il·luminarà fix a la pantalla.



IMPORTANTE

Para desbloquear la puerta durante el cocinado, ponga el selector de funciones en posición de reposo **O** y desbloquee la puerta siguiendo las instrucciones anteriores.

Una vez desbloqueada la puerta, lleve el selector de funciones a la posición en que estaba para continuar cocinando.

Feu sempre el cicle amb el forn fred. Si ho fa amb el forn massa calenta, el resultat es pot veure afectat a més de fer malbé l'esmalt .

Traieu prèviament les safates i tots els accessoris del interior del forn, inclosos els suports per safates o guies telescòpiques. **Seguiu per això les instruccions que apareixen al llibre d'instal·lació i manteniment que es lliura amb el vostre forn.**

1. Amb el forn fred, col·loqueu una baieta estesa sobre el terra del forn .

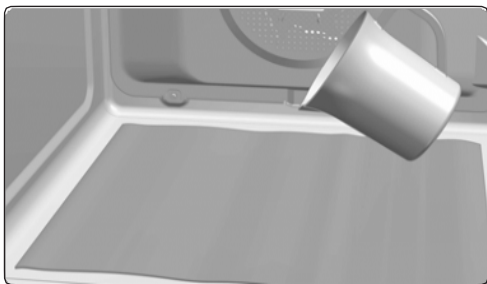



2. Aboqui lentament 200 ml de aigua a la part inferior de la cavitat del forn.



INFORMACIÓ

Para un mejor resultado añada una cucharadita de detergente suave para vajilla en el vaso de agua antes de verterlo sobre la bayeta.

3. Gireu el selector de funcions a la posició .
4. A continuació, se sentirà un senyal sonor com confirmació de que la funció Teka Hydroclean® s'ha engegat, el símbol  parpellejarà lentament i en la pantalla es visualitzarà el temps restant perquè finalitzi la funció.



IMPORTANTE

La duración de esta función no se puede modificar. Para finalizar antes de tiempo, gire el selector de funciones a la posición .



1. Assolida la hora de finalització, el forn es desconnectarà, sonarà una senyal acústica i el símbol  parpellejarà ràpidament.



IMPORTANTE

No abra la puerta del horno hasta que no finalice la función Hydroclean®.

La fase de enfriamiento es necesaria para el correcto funcionamiento de la función.

6. Toqueu amb el dit qualsevol tecla per aturar  la senyal acústica i apagar el símbol .
7. Poseu el selector de funcions a posició .
8. El forn està llest per retirar els restes de brutícia i aigua sobrant amb la baieta.

La funció Hydroclean® es realitza a baixa temperatura . Això no obstant, els temps de refredament poden variar segons la temperatura ambient.



ATENCIÓN

Asegúrese antes de tocar directamente la superficie interior del horno, de que la temperatura es adecuada.

Si después de realizar la función Hydroclean® requiere una neteja amb més profunditat, utilitzeu detergents neutres i esponges no abrasives.

Funció de autoneteja per piròlisi

Funció disponible a els models piròlítica HLB P.



ATENCIÓN

Abans de realitzar el cicle de neteja per piròlisi, llegiu atentament les instruccions de

seguretat que trobareu a l'inici del llibre d'Instal·lació i Manteniment.

Aquesta funció li permet realitzar un cicle de lim - peça per piròlisi, durant el qual, degut a les altes temperatures que es arriben a el inte -

rior del forn es produeix un procés de carbonització dels greixos acumulats .

A general, es recomana realitzar una piròlisi cada 4-5 cuinats i utilitzar el programa més adequat al nivell de brutícia de la seva forn. Com més brutícia, trieu un programa de més durada.

Durant la piròlisi la il·luminació interior del forn romandrà apagada.

PROGRAMAR LA FUNCIÓ PIRÒLISI



IMPORTANTE

Abans de fer la piròlisi és imprescindible retirar tots els accessoris i vaixel·la del forn, incloent-hi els suports de safates i/o guies telescòpiques. Seguiu per fer-ho les instruccions que apareixen al llibre d'instal·lació i manteniment que es lliura amb el vostre forn



ATENCIÓN

Traieu de l'interior qualsevol vessament o resta excessiva de brutícia, ja que durant la piròlisi podrien inflamar-se corrent perill d'incendi

1. Gireu el comandament selector de funcions de cuinat , a la posició Piròlisi : .
2. Després uns segons, a la pantalla del rellotge es il·luminarà el símbol i es llegirà la indicació P2 (programa 2 de piròlisi) .
3. A aquest instant pot modificar el programa de piròlisi a P1, P2, P3 amb les tecles :

P1: Piròlisi suau. Durada 1 hora.

P2: Piròlisi normal. Durada 1 hora i 30 min.

P3: Piròlisi intensiva. Durada 2 hores.

4. Una vegada seleccionat el programa desitjat, premeu . Immediatament després, es activarà el bloqueig automàtic de porta .



ATENCIÓN

Si la porta no està ben tancada, no es bloquejarà, sonarà una alarma i la piròlisi no començarà.

Si això passa, apagueu l'alarma tocant qualsevol tecla del rellotge, tanqueu bé la porta, poseu el comandament del selector de funcions en posició i torneu a seleccionar el programa de piròlisi seguint les instruccions anteriors.

5. Quan la porta estigui bloquejada, es il·luminarà __ _ el símbol a la pantalla del rellotge i es mostrarà el temps restant per la finalització _ _ de la piròlisi .



IMPORTANTE

Arribat a aquest punt, el forn està programat i realitza el cicle de neteja pirolítica. Durant la realització daquest cicle, no podrà seleccionar cap de les funcions del rellotge del forn, llevat de la funció seguretat de nens.

Tampoc intenteu obrir la porta del forn ja que podria interrompre el procés de neteja.

6. Quan finalitza la neteja pirolítica, escoltarà __ _ una senyal acústica, el símbol parpellejarà _ i veurà 0:00 a la pantalla del rellotge.
7. Feu clic qualsevol tecla del rellotge per aturar el senyal acústic.
8. Poseu el selector de funcions en posició .
9. El procés d'escalfament del forn ha finalitzat, sense embargament el forn està excessivament __ _ calenta i no pot ser utilitzat.

Fins que el forn no es refredi la refrigeració continua funcionant i el símbol  perma-neix il·luminat.



IMPORTANT

A causa de les altes temperatures a l'interior del forn, el temps de refredament pot variar segons la temperatura ambient.

- Una vegada que la seva forn es faig refredat el símbol  s'apagarà.
- Obriu la porta del forn i passi un drap humit per el interior de la cavitat, retirant _ _ la cendra produïda durant el cicle de neteja. A zones de difícil accés de l'interior del forn cal netejar amb algun fregall de fibra no metàl·lica.
- Una vegada net el interior del forn, no olvideu instal·lar de nou els suports i els seus accessoris.
- El forn ja està preparat per un nou cuinat.



IMPORTANT

Si detecteu alguna incidència en la programació i maneig d'aquesta funció consulteu la guia d'instal·lació i manteniment inclosa al vostre forn.

CANCEL·LACIÓ DE LA PIRÒLISI

La piròlisi ca una funció automàtica i com a tal, només es pot accionar mitjançant la programació del rellotge. Per cancel·lar una piròlisi a curs ca necessari desprogramar el forn, seguint aquestes instruccions:

1. Poseu en posició el comandament selector de funcions.

A la pantalla del rellotge es mostrarà

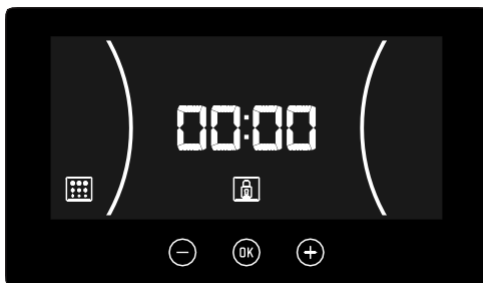

2. A funció de la temperatura del interior del forn poden donar-se aquestes dos situacions:

a) Temperatura de l'interior perillosa: En aquest cas, la porta romandrà bloquejada fins que la temperatura arribi a valors segurs.

b) Temperatura interior segura: Si la temperatura del interior del forn ca segura, _ el desbloqueig es realitzarà immediatament. _ _

3. Una vegada que la porta està desbloquejada i pugui obrir-se, es mostrarà de nou la hora a la pantalla del rellotge.



GUÍA DE CUINAT

Índex

- Descripció de les funcions de cuinat del forn
- Altres funcions del forn
- Ús ecològic del forn
- Guia de cuinat
- Descongelació
- Taules de temperatures i temps:
 - Aus
 - Carns
 - Peixos
 - Pizza
 - Pa
 - Entrants i pastes
 - Rebosteria
 - Descongelació

Descripció de les funcions de cocció del forn

ATENCIÓ

Cal tenir en compte que les funcions disponibles depenen del model del forn.

Per conèixer quines funcions estan disponibles en el seu forn, consulteu la Guia d'Ús que acompanya a aquesta Guia de Cuina.

CONVENCIONAL

S'utilitza en pastissos i pastissos on el calor rebut ha de ser uniforme per aconseguir una textura esponjosa.

CONVENCIONAL AMB TURBINA

Adecuat per a rostits i pastisseria. El ventilador distribueix de manera uniforme el calor a l'interior del forn, reduint el temps i la temperatura de cocció.

GRILL I SOLERA

Especial per a rostits. Es pot utilitzar per a qualsevol peça, independentment del seu tamany.

MAXIGRILL

Permet gratinar en superfícies més grans que amb el Grill, així com una major potència de gratinat, aconseguint un daurat més ràpid dels aliments.

GRILL

Gratinat i rostit superficial. Permet daurar la capa exterior sense afectar l'interior de l'aliment. Indicat per a peces planes com bistec, costelles, peix, torrades.

GRILL / MAXIGRILL AMB TURBINA



Permet el rostit uniforme al mateix temps que dora superficialment. Ideal per a barbacoes. Especial per a peces de gran volum com aus, caça... Es recomana col·locar la peça de carn sobre la graella del forn i la safata sota, per a l'escolada de suc.

CALOR INFERIOR (SOLERA)



Calor només des de la part inferior. Apropiat per escalfar plats o llevar masses de rebosteria i afins.

TURBO + CALOR INFERIOR (PIZZA)



Especial per a cuinar pizzes, empanades i pastissos o pastissos farcits de fruita.

TURBO



La turbina reparteix el calor que prové d'una resistència situada a la part posterior del forn. Gràcies a la uniformitat de la temperatura que es produeix, permet cuinar en 2 alçades al mateix temps.

A FOC LENT



Especial per a guisar carns en salsa, estofats, etc... a la manera tradicional, i en general, per a receptes que requereixin ser cuinades "a foc lent", amb temps especialment llargs de cocció i baixa temperatura de cocció.

Per obtenir els millors resultats, es recomana utilitzar cassoles tancades amb tapa, assegurant-se que siguin aptes per a forn.

ECO **ECO**

Permet la cocció d'aliments en el seu forn amb un consum energètic mínim. El forn utilitza un escalfament per convecció forçada i, depenent del model, desconnecta el seu funcionament uns minuts abans de finalitzar la cocció, permetent aprofitar el calor residual que hi ha dins de la cavitat i obtenint un acabat perfecte de l'aliment. Indicat per a peixos i rostits de tot tipus de carns.

DESCONGELACIÓ



Aquesta funció és apropiada per a descongelacions suaus d'aliments. Especialment aquells que es consumeixen sense escalfar.

Per exemple, cremes, pastes, pastissos, pastissos, etc.

En alguns models, la funció de descongelació permet aportar calor als aliments mitjançant un sistema d'aire calent en 2 nivells. El nivell HI és adequat per a carns en general i el nivell LO per a peixos, pastisseria i pa.

FERMENTAR MASSES



Especial per a la fermentació de masses tant de pa com de rebosteria.

PREESCALTAMENT RÀPID



Aquesta funció permet preescalfar la cambra del forn a la temperatura seleccionada de manera ràpida. Utilitzeu aquesta funció quan la vostra cocció requereixi que el forn estigui a una temperatura específica abans d'introduir l'aliment.

Altres funcions del forn

Per ampliar la informació sobre la utilització d'aquestes funcions, consulteu la Guia d'Ús del vostre forn.

TEKA HYDROCLEAN®



La funció TEKA HYDROCLEAN® facilita la neteja de la greix i els residus de brutícia que han quedat adherits a les parets del forn. Durant el cicle de neteja la il·luminació interior del forn romandrà apagada.

PIRÒLISI



Permet realitzar un cicle de neteja per piròlisi, on es produeix un procés d'oxidació i carbonització dels greixos acumulats durant la cocció, mitjançant les altes temperatures que s'aconsegueixen a l'interior del forn. Durant el cicle de neteja la il·luminació interior del forn romandrà apagada.

Ús ecològic del forn

Per a un aprofitament òptim de l'energia, segueixi aquests consells:

- Tregui del forn els accessoris que no utilitzarà.
- Utilitzi recipients adequats per a forn, preferiblement de color fosc.
- Durant la cocció, obri la porta el mínim possible.
- Eviti preescalfar el forn buit. Sempre que la recepta ho permeti, introdueixi els aliments al forn fred.
- Si el seu forn té la funció ECO, utilitzi-la sempre que la recepta ho permeti.
- En cocció llargues, apagueu el forn de 5 a 10 minuts abans del temps total de cocció per aprofitar el calor residual.
- Si el seu forn té funcions de ventilació, cuini diversos plats alhora.

Guia de cocció

Les funcions de cocció varien segons el model. Les Taules adjuntes indiquen les més representatives.

Els temps i les temperatures indicats a les Taules són orientatius. Es recomana començar amb els valors més baixos i augmentar-los si és necessari.

Per als forns de 45 cm:

Normalment, els temps i les temperatures són lleugerament inferiors que en els forns de 60 cm. Tingui sempre en compte els valors més baixos dels rangs indicats a les taules.

En general, els temps indicats a les Taules estan calculats per a introduir els aliments en el forn fred.

Les receptes que requereixen un preescalfament del forn buit s'indiquen expressament.

Alguns models disposen de la funció Preescalfament Ràpid. Aquesta funció redueix el temps.

Aquesta funció redueix el temps de cocció respecte al que s'indica a la taula. Quan utilitzi aquesta funció, esperi a introduir l'aliment quan el forn li avisi que ha assolit la temperatura de cocció.

Les alçades de safata destinades a cuinar són, començant des de baix:

- 1: Inferior.
- 2: Mitjana.
- 3: Superior.

Les alçades 4 i 5 són adequades per a gratinar i torrar.

Per als forns de 45 cm:

L'alçada adequada per cuinar és sempre la 1. Utilitzeu les alçades 2 i 3 preferentment per a gratinar i torrar.

Per a un resultat més uniforme, col·loqueu l'aliment el més centrat possible a la safata o graella.

Descongelació

En la descongelació d'aliments, tingui en compte que:





















- Els aliments sense envàs s'han de col·locar sobre la safata del forn o sobre un plat.
- Per descongelar peces grans de carn o peix, col·loqui-les sobre la graella i sota una safata per recollir els líquids.
- Les carns i peixos no necessiten estar totalment descongelats per cuinar-los. És suficient que la superfície estigui tova per poder afegir els condiments.
- Sempre s'ha de cuinar l'aliment després de la descongelació.
- No congelar de nou un aliment ja descongelat.

Els temps mostrats a la taula* són una orientació, on el temps de descongelació depèn de la temperatura ambient, pes de l'aliment i grau de congelació de l'aliment. de cocció respecte al que s'indica a la taula.

AUS

	PES	ALÇADA	FUNCIÓ	TEMPERAT.	TEMPS	RECIPIENT
Ànec	1,50	Inferior		190-210	55-60	Safata
				170-190	45-55	
						
Pit d'ànec	0,40	Superior		180-190	10-12	Graella
				200-210	8-10	
						
Cuixes d'ànec	2 peces	Mitjana		170-190	45-50	Safata
				160-180	55-60	
						
Pollastre	1,20	Inferior		190-210	55-60	Safata
				170-190	50-55	
						
Cuixes de pollastre	4 peces	Mitjana		190-210	25-30	Safata
				190-200	20-25	
						
			ECO	190	55	
gall dindi	4,00	Inferior		190-200	70-75	Safata
				180-200	65-70	
						













CARNS

	PES	ALÇADA	FUNCIÓ	TEMPERAT.	TEMPS	RECIPIENT
Rostit de vedella	2,00	Inferior		190-210	85-90	Safata
				180-200	90-95	
				180-200	80	
Roastbeef	0,60	Mitjana		190-210	45-50	Safata
				190-210	60-65	
				180-200	35-40	
			ECO	180-200	25-30	
Rostit farcit	1,00	Mitjana		175-180	45-50	Safata
				170-180	55-60	
				170-180	45-50	
Xuletetes de vedella	0,50	Mitjana		220	15	Graella
			ECO	220	15	
Entrecot de vedella	1,00	Mitjana		220	15	Graella
				220	25-30	
						
Faldilla de vedella	1,00	Mitjana		180-200	33-45	Safata
				180-200	25-30	
						
Rostit de porc	1,00	Mitjana		180-190	50-55	Safata
				170-190	45-50	
				180-200	55-60	
Xuleta de porc	0,50	Mitjana		200-220	15	Graella

CARNS







	PES	ALÇADA	FUNCIÓ	TEMPERAT.	TEMPS	RECIPIENT
Espatlla de porc	1,50	Mitjana Mitjana		190-200	55-60	Safata
				190-200	40-50	
Garrí	1,40	Mitjana Mitjana		190-210	60-70	Safata
				170-190	70-75	
Costella de porc	0,50	Mitjana Mitjana		190-210	25-30	Safata
				190-210	30	
Coixell	1,00	Mitjana Mitjana		190-210	50-55	Safata
				180-200	45-50	
				170-190	45-55	
Senglar	2 peces 2 porcions	Mitjana Mitjana		180	15	Graella
				190-200	12-15	
Carn de xai	1,00	Mitjana Mitjana		190-210	35-40	Safata
				180-200	45-50	
				190-200	45-50	
Cama sense os	0,60	Mitjana Mitjana		170-190	45-55	Safata
				180-190	35-40	
Cangur	2,00	Inferior Inferior		190-210	55-60	Safata
				180-200	45-55	

PEIX



	PES	ALÇADA	FUNCIÓ	TEMPERAT.	TEMPS	RECIPIENT
Llobarro a la sal	1,00	Mitjana Mitjana		180-200	20-25	Safata
				190-200	18-20	
						
Besugo	1,00	Mitjana Mitjana		190-200	20-25	Safata
				190-200	10-15	
			ECO	200	25	
Lluç, a rodanxes	1,10	Mitjana Mitjana		190-210	15-20	Safata
				180-200	10-12	
						
Salmó, a rodanxes	1,10	Mitjana Mitjana		190-200	15-20	Safata
				200-210	10-15	
			ECO	200-210	12-15	
Puding de peix	2,00	Inferior Inferior		160	50	Mottle
				150-160	60-65	
Volouant de peix	0,50	Mitjana Mitjana		180-190*	18-20	Safata

* En aquests cuinats, preescalfar el forn en buit i introduir l'aliment amb el forn a la temperatura seleccionada.

PIZZA







	PES	ALÇADA	FUNCIÓ	TEMPERAT.	TEMPS	RECIPIENT
Pizza gruixuda	0,60	Mitjana Mitjana		190-210	30-35	Graella
				190-200	20-25	
						
Pizza fina	0,60	Mitjana Mitjana		190-200	15-20	Graella
				200-210	10-15	
						

PA

	PES	ALÇADA	FUNCIÓ	TEMPERAT.	TEMPS	RECIPIENT
Pa blanc	0,50	Mitjana Mitjana		200-220	20-25**	Safata
Pa negre	0,15	Mitjana Mitjana		200-220	10-15**	Safata
Pa integral	0,15	Mitjana Mitjana		200-220	10-30**	Safata

** Fermentació prèvia en funció , 100 °C, 30 min. aproximadament.

ENTRANTS I PASTES













	PES	ALÇADA	FUNCIÓ	TEMPERAT.	TEMPS	RECIPIENT
Patates rostides	1,00	Inferior Inferior		180-190	55-60	Safata
			 	180-200	40-45	
Graellada de verdura	1,00	Mitjana Mitjana		190-210	30-45	Graella
Xampinyons	0,50	Mitjana Mitjana		200-210	13	Graella
Lasanya		Mitjana Mitjana		200-210	35-40	Safata

REBOSTERIA

	PES	ALÇADA	FUNCIÓ	TEMPERAT.	TEMPS	RECIPIENT
Massa pa de pessic Massa de biscoit	0,50	Mitjana Mitjana		180-200*	25-30	Motle
				190-200*	20-25	
				180-200*	20-25	
Massa llevat	0,50	Mitjana Mitjana		170-190*	20-25	Motle
				170-180*	25-30	
						
Massa sobada	0,50	Mitjana Mitjana		180-190*	15-20	Motle
				170-180*	15-20	
						
Pasta de full	0,30	Mitjana Mitjana		180-190*	20-22	Safata
				180-190*	18-20	
						
Pasta de full de llevat	0,50	Mitjana Mitjana		180-190*	18-20	Safata
Pasta de full de mató	0,40	Mitjana Mitjana		180*	24	Safata
				180-190*	20	
						
Massa borratxa	0,50	Mitjana Mitjana		190*	30	Motle

* En aquests cuinats, preescalfar el forn en buit i introduir l'aliment amb el forn a la temperatura seleccionada.











REBOSTERIA

	PES	ALÇADA	FUNCIÓ	TEMPERAT.	TEMPS	RECIPIENT
Pastís de formatge	0,80	Mitjana Mitjana		180	30-35	Safata
				180-290	25-30	
						
Pastís de mel	0,60	Mitjana Mitjana		170-190*	40-45	Molle
				180-190*	35-40	
						
Merengues		Mitjana Mitjana		100-110	190	Safata
				100-110	170-180	
						
Ametllats	0,50	Superior Superior		110-120*	15-20	Safata
logurt	1 litre 1 litre	***		45-50	8 hores 8 hores	Gots de iogurt
Confitura	1,00	Mitjana Mitjana		100-110	18-20	Recipient

En aquests cuinats, preescalfar el forn en buit i introduir l'aliment amb el forn a la temperatura seleccionada.

*** Col·locar els gots de iogurt directament a terra del forn.

REBOSTERIA

	PES	ALÇADA	FUNCIÓ	TEMPERAT.	TEMPS	RECIPIENT
Magdalenes	0,40	Mitjana Mitjana	 	200-210* 200*	30	Càpsules
Massa	0,40	Inferior Inferior	 	200-220* 200*	25-30 25	Safata
Pa de pessic	0,60	Mitjana Mitjana	 	170-180* 165-170*	50-55 45	Motlle
Compota de poma	0,50	Inferior Inferior		160-170	35	Safata
Flam	1 litre 1 litre	Mitjana Mitjana		100	60-70	Flanera
Pasta choux	0,20	Mitjana Mitjana	 	200* 190-200*	10-12 8-10	Safata

* En aquests cuinats, preescalfar el forn en buit i introduir l'aliment amb el forn a la temperatura seleccionada.



teka.com

