



TEKA

User Manual
HBB / HSB

ES PT

teka.com

ESPAÑOL



Por favor, antes de utilizar su horno por primera vez, lea atentamente las instrucciones de instalación y mantenimiento incluidas en su horno.

Dependiendo del modelo, los accesorios incluidos en su horno pueden variar respecto a los mostrados en las imágenes.

PORTUGUÊS



Antes de utilizar o forno pela primeira vez, leia atentamente as instruções de instalação e manutenção fornecidas com o forno.

Dependendo do modelo, os acessórios incluídos no forno podem variar em relação às imagens apresentadas.

Descripción del horno

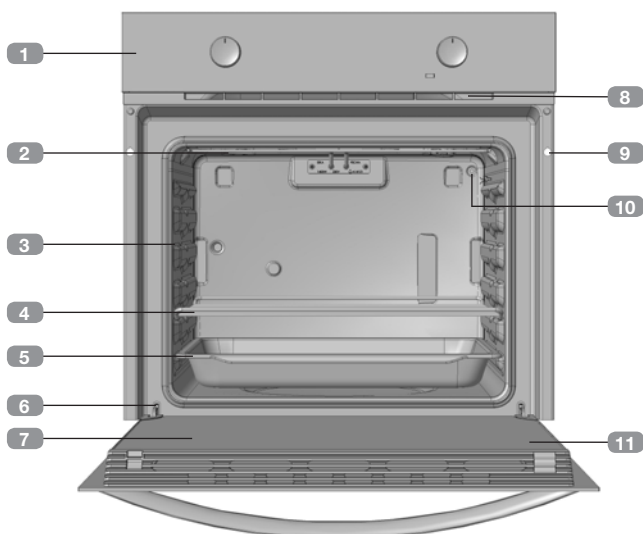

HORNO ESTÁTICO

- 1 Frente de mandos
- 2 Resistencia de grill
- 3 Junta de horno
- 4 Parrilla*
- 5 Bandeja*
- 6 Bisagra
- 7 Cristal interior
- 8 Salida de aire de refrigeración
- 9 Fijación al mueble
- 10 Lámpara
- 11 Puerta

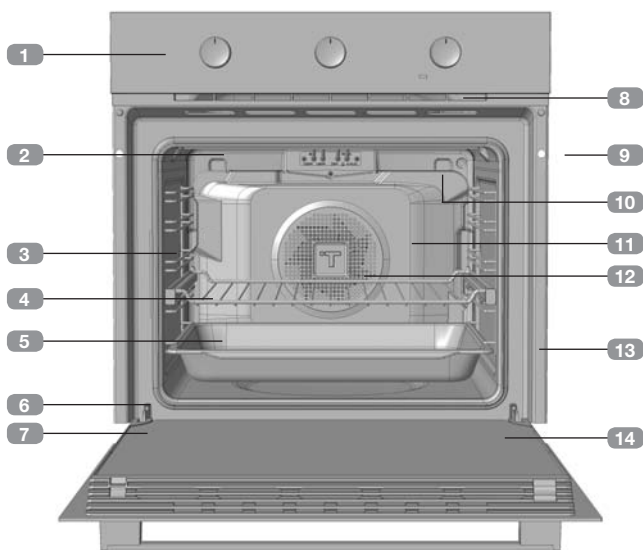

HORNO MULTIFUNCIÓN

- 1 Frente de mandos
- 2 Resistencia de grill
- 3 Soporte de bandejas
- 4 Parrilla*
- 5 Bandeja*
- 6 Bisagra
- 7 Cristal interior
- 8 Salida de aire de refrigeración
- 9 Fijación al mueble
- 10 Lámpara
- 11 Panel trasero
- 12 Turbina
- 13 Junta de horno
- 14 Puerta

* Dependiendo del tipo de modelo los accesorios incluidos pueden variar.

Frontal de mandos

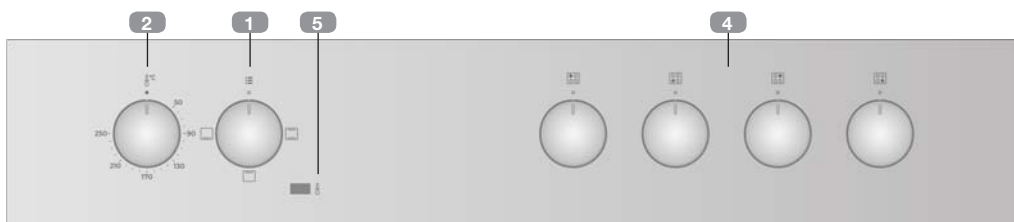
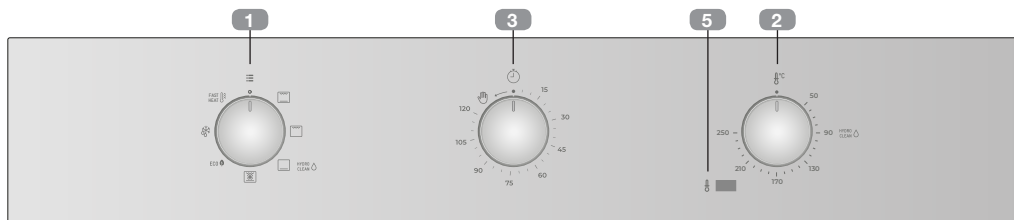
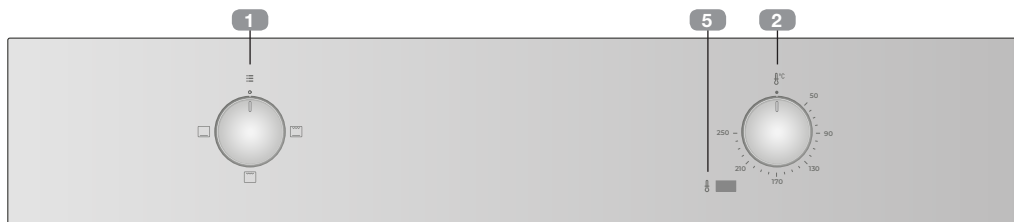

1 Selector de funciones

3 Mando temporizador minuterero

5 Piloto de calentamiento.

2 Selector de temperaturas

4 Mandos para el control de la encimera

Indica que el horno está transmitiendo calor al alimento

Símbolos del selector de funciones



Modelo HBB 4350, HBE 4900 ME, HBE 4350 ME



Modelo HBB 5350



Modelos HBB 6050, HSB 6150, HSB 6150 ME



Funciones del horno



INFORMACIÓN

Para una descripción de uso de cada una de las funciones, consulte la guía de cocinados incluida en su horno.

○ DESCONEXIÓN DEL HORNO



GRILL Y SOLERA



GRILL



SOLERA



GRILL, SOLERA Y TURBINA

ECO ECO



DESCONGELACIÓN



PRECALENTAMIENTO RÁPIDO



HYDRO CLEAN



Manejo del horno

MODELOS SIN TEMPORIZADOR

1. Seleccione una temperatura y una función de cocinado.
2. Cuando su cocinado haya finalizado ponga los mandos en posición  para apagar el horno.

MODELOS CON TEMPORIZADOR

Funcionamiento Manual

1. Gire el mando del temporizador hacia la izquierda hasta la posición .
2. Seleccione una temperatura y una función de cocinado.
3. Ponga los mandos en posición  para apagar el horno.

Funcionamiento Temporizado del Horno

Permite cocinar durante un tiempo previamente seleccionado. Para ello:

1. Elija la función y la temperatura de cocinado.
2. Gire el mando del temporizador en el sentido de las agujas del reloj hasta la posición "120" minutos y después gírelo en sentido inverso para seleccionar el tiempo de cocción deseado.
3. Transcurrido el tiempo programado, sonará una señal acústica y el horno dejará de calentar.
4. Ponga los mandos en posición  para apagar el horno.



MANDO TEMPORIZADOR

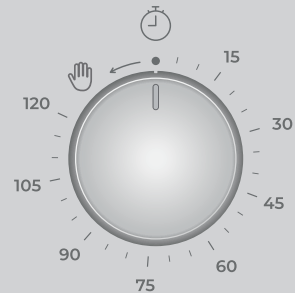

Función Teka Hydroclean®

Esta función facilita la limpieza de la grasa y los restos de suciedad que han quedado adheridos en las paredes del horno.

Para una mayor facilidad de limpieza, evite que se acumule la suciedad. Limpie el horno con frecuencia.

PROGRAMAR LA FUNCIÓN TEKA HYDROCLEAN®



ATENCIÓN

No vierta agua en el interior del horno caliente, puede dañar el esmalte de su horno.

Realice siempre el ciclo con el horno frío. Si lo hace con el horno demasiado caliente, el resultado puede verse afectado además de dañar el esmalte.

Retire previamente las bandejas y todos los accesorios del interior del horno, incluidos los soportes para bandejas o guías telescópicas. **Siga para ello las instrucciones que aparecen en el libro de instalación y mantenimiento que se entrega con su horno.**

1. Con el horno frío, coloque una bayeta extendida sobre el suelo del horno.

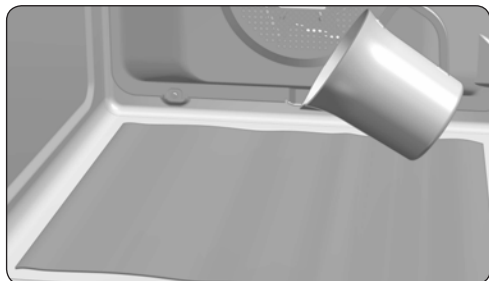

2. Vierta lentamente 200 ml de agua en la parte inferior de la cavidad del horno.



INFORMACIÓN

Para un mejor resultado añada una cucharadita de detergente suave para vajilla en el vaso de agua antes de verterlo sobre la bayeta.

3. Gire el selector de funciones a la posición **HYDRO CLEAN** (en hornos polivalentes posición)
4. Regule el selector de temperatura a 90° C.
5. Programe una duración de 4 minutos en el temporizador.
6. Transcurridos los 4 minutos, se oirá una señal sonora y el horno dejará de calentarse.
7. Ponga el selector de funciones en posición **O**.
8. Espere 20 minutos aproximadamente hasta que se enfríe el interior del horno.



IMPORTANTE

No abra la puerta del horno hasta que no finalice la fase de enfriamiento.

Ésta es necesaria para el correcto funcionamiento de la función Hydroclean®.

9. El horno está listo para retirar los restos de suciedad y agua sobrante con la bayeta.

La función Hydroclean® se realiza a baja temperatura. No obstante, los tiempos de enfriamiento pueden variar según la temperatura ambiente.



ATENCIÓN

Asegúrese antes de tocar directamente la superficie interior del horno, de que la temperatura es adecuada.

Si tras realizar la función Hydroclean® requiere de una limpieza con más profundidad, utilice detergentes neutros y esponjas no abrasivas.

Descrição do forno

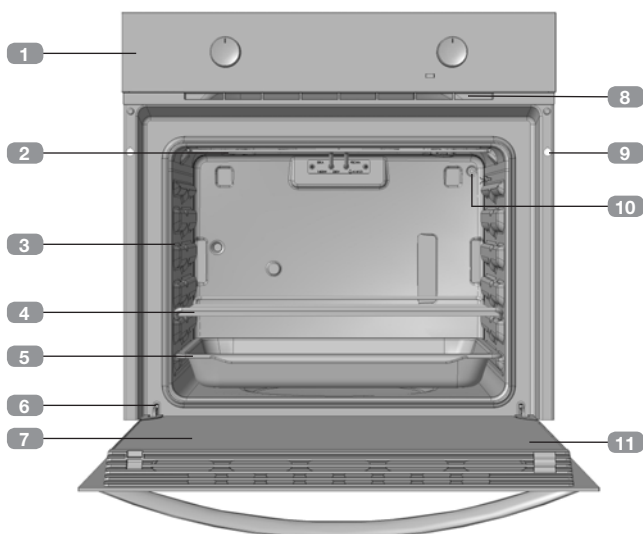

FORNO ESTÁTICO

- 1 Painel de comandos
- 2 Resistência do grill
- 3 Junta de forno
- 4 Grelha*
- 5 Tabuleiro*
- 6 Dobradiça
- 7 Vidro Interior
- 8 Saída de ar de refrigeração
- 9 Fixação ao móvel
- 10 Lâmpada
- 11 Porta

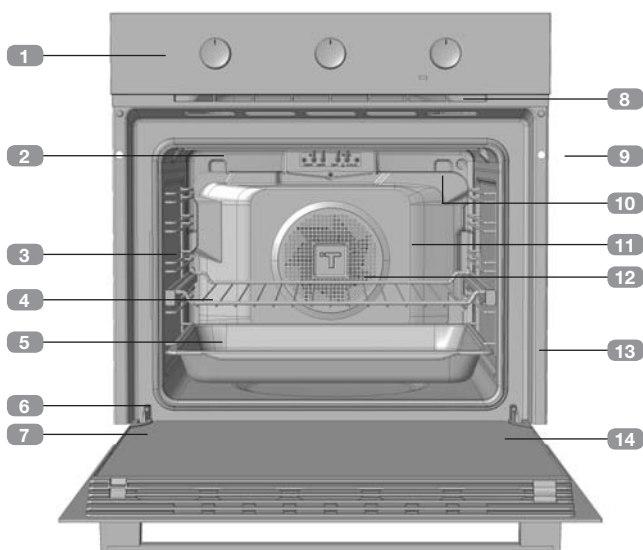

FORNO MULTIFUNÇÕES

- 1 Painel de comandos
- 2 Resistência do grill
- 3 Apoio dos tabuleiros
- 4 Grelha*
- 5 Tabuleiro*
- 6 Dobradiça
- 7 Vidro Interior
- 8 Saída de ar de refrigeração
- 9 Fixação ao móvel
- 10 Lâmpada
- 11 Painel traseiro
- 12 Turbina
- 13 Junta de forno
- 14 Porta

* Consoante o tipo de modelo, os acessórios incluídos podem variar.

Painel de comandos

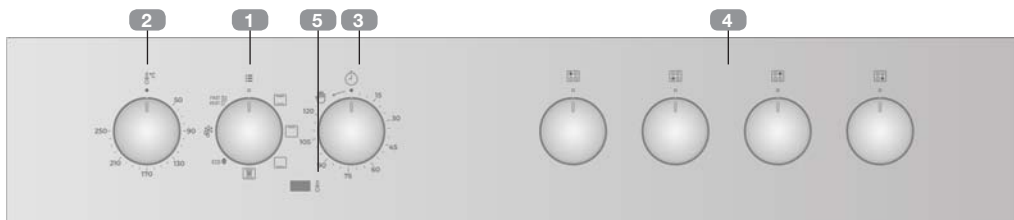
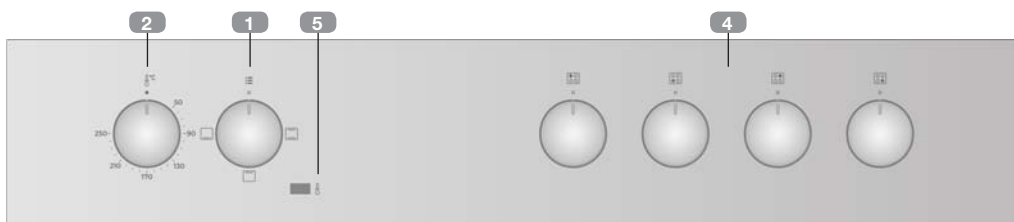
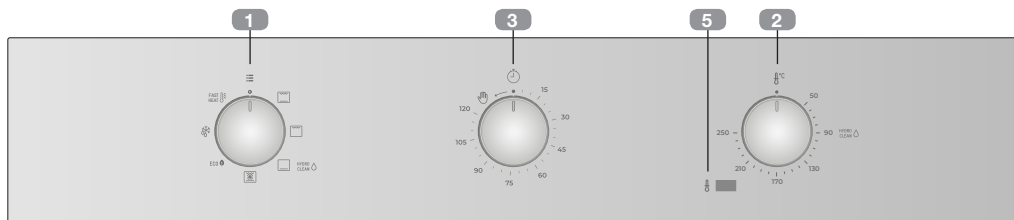

1 Selector de funções

3 Comando temporizador de minutos

5 Piloto de aquecimento.

2 Selector de temperaturas

4 Comandos de controlo da placa de cozinha.

Indica que o forno está a transmitir calor ao alimento

Símbolos do selector de funções



Modelo HBB 4350



Modelo HBB 5350



Modelos HBB 6050, HSB 6150



Funções do forno



INFORMAÇÃO

Para obter uma descrição da utilização de cada uma das funções, consulte o guia de cozinhados fornecido com o seu forno.

APAGAR O FORNO



GRILL E RESISTÊNCIA INFERIOR



GRILL



RESISTÊNCIA INFERIOR



GRILL, RESISTÊNCIA INFERIOR
E TURBINA



MODO ECOLÓGICO



DESCONGELAÇÃO



PRÉ-AQUECIMENTO RÁPIDO



HYDROCLEAN



Manuseamento do forno

MODELOS SEM TEMPORIZADOR

1. Seleccione uma função e uma temperatura de cozinhado.
2. Quando o seu cozinhado estiver pronto, coloque os comandos na posição  para desligar o forno.

MODELOS COM TEMPORIZADOR

Funcionamento Manual

1. Rode o comando do temporizador para a esquerda até à posição pretendida .
2. Seleccione uma função e uma temperatura de cozinhado.
3. Coloque os comandos na posição  para desligar o forno.

Funcionamento do forno com temporização

Permite cozinhar durante um período de tempo previamente seleccionado. Para tal:

1. Seleccione uma função e uma temperatura de cozinhado.
2. Rode o comando do temporizador no sentido dos ponteiros do relógio até à posição “120” minutos e, em seguida, rode-o no sentido inverso para seleccionar o tempo de cozedura pretendido.
3. Decorrido o tempo programado, soará um sinal sonoro e o forno deixará de aquecer.
4. Coloque os comandos na posição  para desligar o forno.



COMANDO TEMPORIZADOR



Função Teka Hydroclean®

Esta função facilita a limpeza da gordura e restos de sujidade que tenham aderido às paredes do forno.

Para facilitar a limpeza, evite a acumulação de sujidade. Limpe frequentemente o forno.

PROGRAMAR A FUNÇÃO TEKA HYDROCLEAN®



ATENÇÃO

Não verta água no interior do forno enquanto este ainda estiver quente, pois poderá danificar o esmalte do mesmo.

Realize sempre o ciclo com o forno frio. Se o procedimento for efetuado com o forno demasiado quente, poderá haver alterações no resultado e poderá danificar o esmalte.

Retire previamente os tabuleiros e todos os acessórios do interior do forno, incluindo os suportes dos tabuleiros ou as guias telescópicas.

Para tal, siga as instruções presentes no manual de instalação e manutenção fornecido com o forno.

1. Com o forno frio, coloque um pano estendido na base do forno.

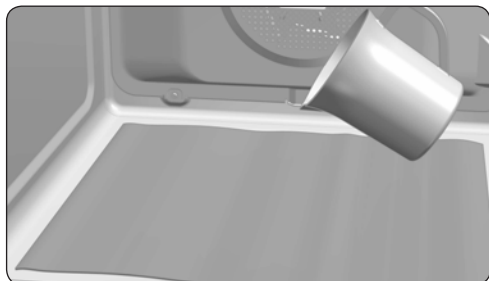

2. Verta lentamente 200 ml de água na parte inferior da cavidade do forno.



INFORMACIÓN

Para melhores resultados, adicione uma colher pequena de detergente suave para a loiça no copo de água antes de o verter no pano.

3. Rode o selector de funções para a posição HYDRO CLEAN (em fornos polivalentes posição).
4. Regule o selector de temperatura para 90 °C.
5. Programe uma duração de 4 minutos no temporizador.
6. Decorridos os 4 minutos, será emitido um sinal sonoro e o forno deixará de aquecer.
7. Coloque o selector de funções na posição .
8. Espere 20 minutos aproximadamente até que o interior do forno arrefeça.



IMPORTANTE

Não abra a porta do forno até que a fase de arrefecimento termine.

A fase de arrefecimento é necessária para o correto funcionamento da função Hydroclean®.

9. O forno está pronto para retirar os restos de sujidade e a restante água com o pano.

A função Hydroclean® é realizada a baixa temperatura. No entanto, o tempo de arrefecimento pode variar de acordo com a temperatura ambiente.



ATENÇÃO

Antes de tocar diretamente na superfície interior do forno, certifique-se de que este se encontra a uma temperatura adequada.

Se após a realização da função Hydroclean® for necessária uma limpeza mais profunda, utilize detergentes neutros e esponjas não abrasivas.

**ENERG**

енергия · ενεργεια

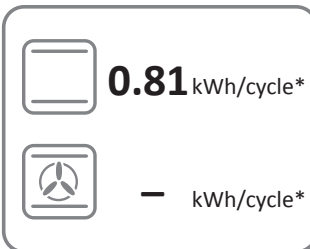
**HBB 4350 - HBE 4900 ME
HBE 4350 ME**

* цикл · cyclus · portion · zyklus · πρόγραμμα · ciclo · tsükkel · ohjelma · ciklus · ciklas · cikls · ciklu · cyclus · cykl · ciclu · program · cykel

65/2014

EEI _{cav} *	95,3
N° cav *	1
M	23 kg

* затв.отдел. · ovenrum · θαλάμου · prostor za rešenje · kavitä · ovenruimte · incintă · prostor za peko · kavitet



ENERG

енергија · ενεργεια



TEKA

HBB 5350



76 L

0.83 kWh/cycle*

— kWh/cycle*

* цикл · cyclus · portion · zyklus · πρόγραμμα · ciclo · tsükkel · ohjelma · ciklus · ciklas · cikls · čiklu · cyclus · cykl · ciclu · program · cykel

65/2014

EEl _{cav} *	95,4
N° cav *	1
M	24 kg

* затв.отдел. · ovenrum · θαλάμου · prostor za rešenje · kavità · ovenruimte · incintă · prostor za peko · kavitet

**ENERG**

енергия · ενεργεια

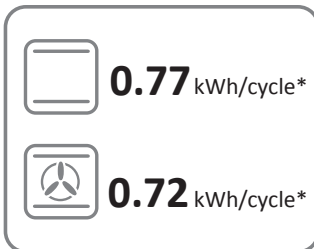
**TEKA****HBB 6050**

* цикл · cyclus · portion · zyklus · πρόγραμμα · ciclo · tsükkel · ohjelma · ciklus · ciklas · cikls · čiklu · cyclus · cykl · ciclu · program · cykel

65/2014

EEl _{cav} *	85.7
N° cav *	1
M	25 kg

* затв.отдел. · ovenrum · θαλάμου · prostor za rešenje · kavità · ovenruimte · incintă · prostor za peko · kavitet

**ENERG**

енергия · ενέργεια

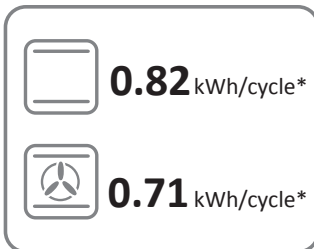
**TEKA****HSB 6150 - HBE 6150 ME**

* цикл · cyclus · portion · zyklus · πρόγραμμα · ciclo · tsükkel · ohjelma · ciklus · ciklas · cikls · čiklu · cyclus · cykl · ciclu · program · cykel

65/2014

EEI _{cav} *	84,5
N° cav *	1
M	26 kg

* затв.отдел. · ovnrum · θαλάμου · prostor za rešenje · kavità · ovenruimte · incintă · prostor za peko · kavitet



teka.com



Cod. 3371417-01