



TEKA

User Manual
HLB / HLB P

PY HU PL
BG RO UK
CS SK

teka.com

РУССКИЙ



Пожалуйста, перед использованием духовки в первый раз, прочитайте инструкции по установке и уходу.

В зависимости от модели, аксессуары вашей духовки могут отличаться от показанных на рисунках.

MAGYAR



Kérjük, a sütő első használatba vétele előtt olvassa el figyelmesen a sütőhöz mellékelt beszerelési és karbantartási utasításokat.

Modelltől függően a képeken látható kiegészítők eltérhetnek a sütőjében található elemektől.

POLSKI



Przed pierwszym użyciem piekarnika należy dokładnie przeczytać dołączoną do niego instrukcję montażu i konserwacji.

W zależności od modelu akcesoria dołączone do piekarnika mogą się różnić od przedstawionych na rysunkach.

БЪЛГАРСКИ



Преди да използвате Вашата фурна за първи път, моля, прочетете внимателно инструкциите за монтаж и поддръжка, които се предоставят с нея.

В зависимост от модела, аксесоарите, включени във Вашата фурна, могат да се различават от показаните на изображенията.

ROMÂNĂ



Înainte de a utiliza cuptorul pentru prima dată, citiți cu atenție instrucțiunile de instalare și întreținere ale acestuia.

În funcție de model, accesoriile furnizate împreună cu cuptorul dumneavoastră pot diferi de cele ilustrate în imagini.

УКРАЇНСЬКА



Будь ласка перед використанням духовки вперше, прочитайте інструкції по установці і догляду за духовою шафою.

Залежно від моделі, аксесуари вашої печі можуть відрізнятися від показаних на малюнках.

ČEŠTINA



Před prvním použitím trouby si pečlivě přečtete pokyny k instalaci a údržbě.

V závislosti na modelu se příslušenství trouby liší od příslušenství na obrázcích.

SLOVENSKY



Pred prvým použitím rúry si pozorne prečítajte priložený návod na inštaláciu a údržbu.

V závislosti od modelu sa príslušenstvo zahrnuté v rúre môže líšiť od nižšie uvedených obrázkov.

Описание духового шкафа

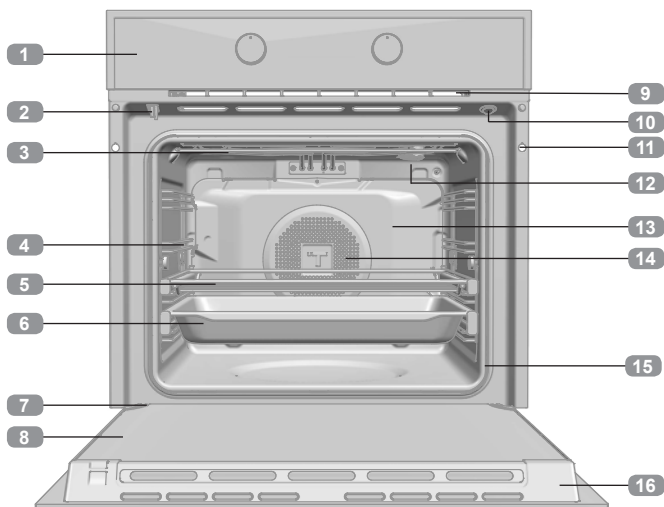

- 1 Панель управления
- 2 Блокировка / Выключатель дверцы (только для пиролитических моделей)
- 3 Сопротивление гриля
- 4 Опора противня
- 5 Решетка
- 6 Противень
- 7 Петли
- 8 Внутреннее стекло
- 9 Выход охлаждающего воздуха
- 10 Выключатель дверцы (только для НЕ пиролитических моделей)
- 11 Закрепление в мебель
- 12 Лампа
- 13 Задняя панель
- 14 Вентилятор
- 15 Прокладка духового шкафа
- 16 Дверь

Панель управления

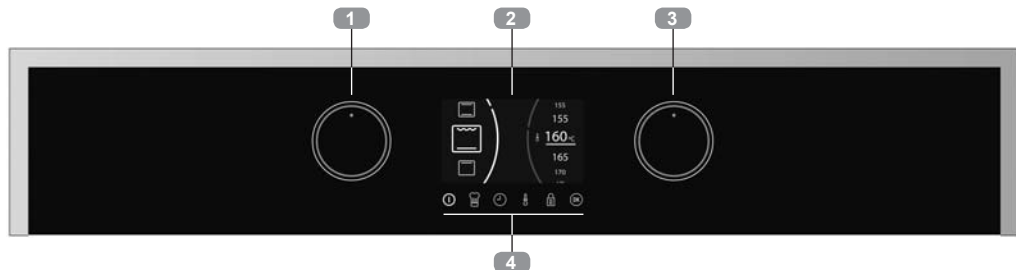

- 1 Ручка для перемещения по меню в левой части экрана. Выбор режима приготовления.
- 2 Экран
- 3 Ручка для перемещения по меню в правой части экрана. Выбор настроек для приготовления.
- 4 Клавиши



Вкл./Выкл. духовки.



Модификация температуры духовки.



Личный помощник приготовления (РСА)



Активация / отключение блокировки клавиатуры / дверей; в зависимости от модели.



Доступ к функциям таймера и программирования духового шкафа



Клавиша подтверждения. Выкл. / Вкл. внутреннего освещения.

Если нажать и удерживать кнопку в течение 3 секунд, освещение не будет выключаться.

Подключение и установка часов

При первом подключении духовки к электрической сети, появится логотип, а затем мигающие цифры 12:00.

Для работы духового шкафа необходимо установить часы.

Для этого выберите часы при помощи левой ручки, а минуты - при помощи правой.

Подтвердить выбор нажатием на кнопку  или подождяв несколько секунд.

В качестве подтверждения вы услышите сигнал и указание текущего времени отобразится на экране.

Чтобы изменить время:

При духовке в состоянии покоя (экран начала), удерживайте нажатой клавишу  до тех пор, пока цифры, указывающие время, не начнут мигать. Следуйте описанным выше инструкциям для изменения текущего времени.



ВНИМАНИЕ

Чувствительность сенсорных кнопок непрерывно приспосабливается к условиям окружающей среды. При подключении духового шкафа к электросети, убедитесь в том, что стеклянная поверхность передней панели контроля чистая и свободна от каких-либо препятствий.



Если при нажатии на стекло, экран реагирует неверно, следует отключить духовой шкаф от электросети и вновь подключить его через некоторое время. Таким образом датчики будут скорректированы автоматически и снова начнут реагировать на прикосновение пальцем.

РЕЖИМ ДЕМО (функция для выставочных образцов)

В режиме ДЕМО, можно продемонстрировать функции духовки без нагревания.

Рекомендуется подключать этот режим, когда духовой шкаф установлен на выставочных площадках с подсоединением к сети.

Подключение режима ДЕМО

Перед установкой текущего времени, одновременно нажимайте клавиши  и , до тех пор, пока на экране не появится сообщение «DEMO Mode ON».

Затем, установите текущее время.

Слово «ДЕМО» будет постоянно присутствовать на экране и духовка будет работать нормально, но не будет нагреваться.

Для отключения режима ДЕМО, следует отключить духовку от электрической сети.

Чтобы включить или выключить режим ДЕМО в моделях SteakMaster, см. «Руководство пользователя SteakMaster»



ВНИМАНИЕ

В случае сбоя электропитания будут удалены все данные запрограммированные в электронных часах.

Появится сообщение 12:00.

Затем можно будет устанавливать время, следуя вышеприведенным инструкциям.

Если дверца духовки была заблокирована до отключения тока, символ блокировки будет светиться до тех пор, пока дверь не будет разблокирована.

На это может уйти несколько минут, в зависимости от температуры внутри духовки. В течение этого периода невозможно устанавливать текущее время на часах.

После того, как дверца была разблокирована, можно установить текущее время, следуя вышеприведенным инструкциям.



Описание экрана управления

Ниже приведена информация, которую вы найдете на экране вашей духовки и то, как она будет отображаться.

ЭКРАН НАЧАЛО / ПОКОЙ

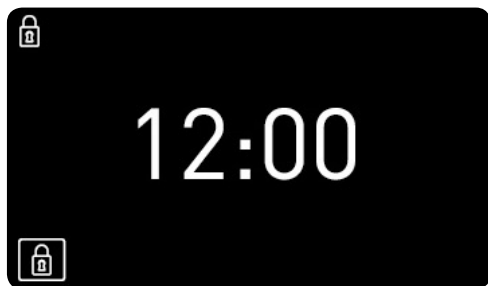
Такой экран появится когда духовка не работает, но подключена к сети.



Когда клавиатура или дверца заблокированы, символы  и  будут показаны в левой части экрана.

Если вы запрограммировали какое-либо предупреждение, на экране будет указан обратный отсчет времени, а не текущее время. См. рисунок ниже.

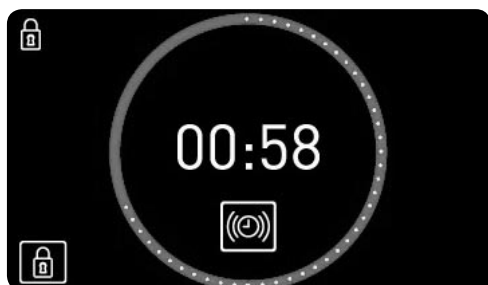

ЭКРАН ВЫБОРА



Выбор функции.

При выборе какой-либо функции приготовления, автоматического рецепта или функции часов, экран будет поделен на два сектора:

ЛЕВЫЙ СЕКТОР. Эта область экрана отображает функции приготовления, автоматические рецепты или имеющиеся функции программирования часов.

Чтобы выбрать любую из них, следует вращать левую ручку до тех пор, пока желаемая функция не появится в увеличенном виде, затем следует подтвердить выбор, нажав на клавишу  (если Вы не дотрагиваетесь ни до одной клавиши, через несколько секунд духовка подтвердит выбор автоматически).

ПРАВЫЙ СЕКТОР. В этой области экрана, показаны значения, которые можно отрегулировать в зависимости от выбранной ранее функции: температура, вес, длительность, время окончания и пр.

Чтобы выбрать значение, следует вращать правую ручку до тех пор, пока желаемое значение не появится в увеличенном виде, затем следует подтвердить выбор, нажав на клавишу  (если Вы не дотрагиваетесь ни до одной клавиши, через несколько секунд духовка подтвердит выбор автоматически).

ЭКРАН ПРИГОТОВЛЕНИЯ

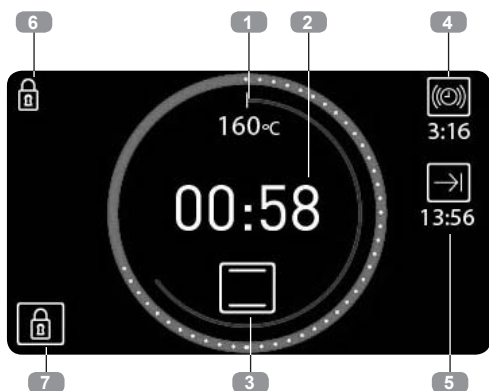

Во время приготовления информация о процессе будет отображена на экране и распределена вокруг двух центральных кругов:

Внутренний круг температуры. Красного цвета. Представляет выбранную температуру в масштабе.

Внешний круг времени.

- Красного цвета, когда указано время, в течение которого духовка готовит. Каждые 2 минуты будет появляться одна белая точка.
- Синего цвета, когда показывается время, оставшееся до окончания приготовления (обратный отсчет). Каждые 2 минуты будет исчезать одна белая точка.

Внутри этих кругов будет отображена следующая информация о процессе приготовления:

1. Выбранная температура. Символ °C, будет мигать до тех пор, пока не будет достигнуто выбранное значение температуры и постоянно, в случае, когда духовка нагревает продукт помещенный внутри.

2. Длительность приготовления

- Если часы не запрограммированы, будет указано время, прошедшее от начала процесса приготовления и такая окружность, изображающая время, будет показана красным цветом.
- Если часы были предварительно запрограммированы, будет отображено время, оставшееся до окончания приготовления (обратный отсчет) и такая окружность, изображающая время будет показана синим цветом.
- Если духовка запрограммирована, но находится в режиме ожидания (процесс приготовления еще не начал), будет показана общая запрограммированная длительность приготовления.

3. Функция приготовления или автоматический рецепт.

Вне окружностей можно найти следующую информацию о дополнительных функциях:

ПРАВЫЙ СЕКТОР ЭКРАНА. Если была запрограммирована какая-либо функция, связанная со временем, информация, касающаяся такой функции будет отображена в правой части экрана.

4. [🕒] Таймер: Обратный отсчет времени, оставшегося до запрограммированного предупреждения.

5. [➡] Время окончания:

ЛЕВЫЙ СЕКТОР ЭКРАНА. Информация о подключенных функциях безопасности.

6. [🔒] Блокировка клавиатуры. Будет светиться, когда подключена функция безопасности детей.

7. [🔒] Блокировка дверцы. ТОЛЬКО ДЛЯ ПИРОЛИТИЧЕСКИХ МОДЕЛЕЙ Будет светиться, когда подключена ручная блокировка дверцы.

Приготовление при помощи классических функций

ФУНКЦИИ ДУХОВОГО ШКАФА



ИНФОРМАЦИЯ

Для ознакомления с описанием использования каждой отдельной функции, проконсультируйтесь в руководстве по приготовлению прилагаемом к вашему духовому шкафу.



ОТКЛЮЧЕНИЕ



ТРАДИЦИОННЫЙ РЕЖИМ 



ТРАДИЦИОННЫЙ РЕЖИМ С КОНВЕКЦИЕЙ 



ГРИЛЬ+НИЖНИЙ НАГРЕВ 



МАКСИГРИЛЬ



ГРИЛЬ



НИЖНИЙ НАГРЕВ 



ПИЦЦА 



ТУРБО 

ECO ЭКО



НА МЕДЛЕННОМ ОГНЕ



ПОДЪЕМ ТЕСТА



РАЗМОРОЗКА



HYDROCLEAN



ПИРОЛИЗ (в зависимости от модели)



Функции, предусматривающие быстрый автоматический предварительный нагрев

ПРИГОТОВЛЕНИЕ ПРИ ПОМОЩИ КЛАССИЧЕСКИХ ФУНКЦИЙ

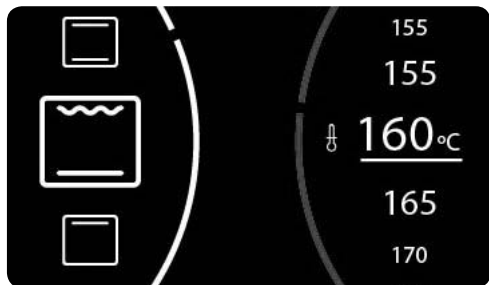

Выбор функции.

Включите духовку, дотронувшись до клавиши **1**.

Поворачивайте левую ручку до тех пор, пока желаемая функция не появится в увеличенном виде.

Затем, справа, появится значение температуры, рекомендуемой для выбранной функции приготовления.

При желании, можно изменить температуру, поворачивая правую ручку.

Подтвердить выбор при помощи клавиши **OK**.

Духовой шкаф начнет готовить.

В любой момент процесса приготовления можно:

- **Изменить функцию приготовления**, повернув левую ручку.

- **Изменить температуру приготовления**, поворачивая правую ручку.
- **Запрограммировать предупреждающий сигнал или длительность/время окончания приготовления**, нажав на клавишу **⏸**.
- **Изменить программу предупреждающего сигнала или продолжительность/время окончания приготовления**, нажав на клавишу **⏸**.



ИНФОРМАЦИЯ

Чтобы запрограммировать или изменить программу, проконсультируйтесь в разделе «Программирование таймера», который представлен в этом руководстве.

БЫСТРЫЙ АВТОМАТИЧЕСКИЙ НАГРЕВ

































Указанные функции, предусматривают быстрый автоматический предварительный нагрев.

Во время быстрого нагрева будет светиться символ **⏸**.

Пока этот символ светится, не рекомендуется помещать продукты в духовой шкаф.

Приготовление с функцией Личный Помощник (РСА)

АВТОМАТИЧЕСКИЕ РЕЦЕПТЫ ДЛЯ ДУХОВКИ

ПТИЦА		 КУРИЦА	
		 УТКА	
		 ГУСЬ	
		 ИНДЕЙКА	
		 ОКORОЧКА	
МЯСО		 МЯСО	
		 ГОВЯДИНА	
		 БАРАНИНА	
		 ОТБИВНЫЕ	
РЫБА		 ХЕК	
		 ЛОСОСЬ	
ХЛЕБ		 БЕЛЫЙ ХЛЕБ	
		 ЧЕРНЫЙ ХЛЕБ	
		 ЦЕЛЬНО-ЗЕРНОВОЙ ХЛЕБ	
ПИЦЦА		 ПИЦЦА ТОЛСТАЯ	
		 ПИЦЦА ТОНКАЯ	
ДЕСЕРТЫ		 ФОРМОВОЙ ПИРОГ	
		 БОЛЬШОЙ ФРУКТОВЫЙ ПИРОГ	
		 МАЛЕНЬКИЙ ФРУКТОВЫЙ ПИРОГ	
		 ПИРОГ НА ПРОТИВНЕ	

Рецепты, требующие предварительного нагрева пустой духовки.

 Рецепты, требующие перевернуть продукт во время приготовления.

ДЛЯ ПРИГОТОВЛЕНИЯ БЛЮД С ПЕРСОНАЛЬНЫМ ПОМОЩНИКОМ

Включите духовку, дотронувшись до клавиши ①.

Дотроньтесь до клавиши .



Выбор рецепта.

Поворачивайте левую ручку до тех пор, пока не появится в увеличенном виде желаемый продукт.

В правом секторе экрана будут отображены имеющиеся рецепты, подходящие для выбранного продукта. При помощи правой ручки выберите рецепт и подтвердите выбор нажав на .

В правом секторе экрана появится сообщение о том, что духовку необходимо запрограммировать.

Согласно выбранному рецепту, необходимо будет ввести:

ВЕС ПРОДУКТА: Выбрать правой ручкой и подтвердить клавишей .

ТЕМПЕРАТУРА: Подтвердить предложенную температуру или выбрать другую правой ручкой и при помощи клавиши .

ВНЕШНИЙ ВИД: Для некоторых блюд можно выбрать внешний вид:

- **HIGH:** Поджаренный до темного цвета
- **MEDIUM:** Поджаренный до золотистого цвета
- **LOW:** Чуть поджаренный

После выбора параметров, подтвердить клавишей .

Духовка начнет приготовление и экран выбора сменится экраном приготовления, на котором будет представлена следующая информация:

- Выбранная температура
- Оставшееся время
- Выбранный рецепт

После завершения приготовления в течение 90 секунд будет звучать сигнал и на экране будет мигать символ приготовления. Нажмите любую клавишу, чтобы остановить звуковой сигнал.

Духовой шкаф выключится автоматически.



ИНФОРМАЦИЯ



В течение первых 10 минут приготовления можно изменить вес и желаемую степень готовности блюда, а также запрограммировать время окончания.

По прошествии этого времени, параметры уже не могут быть изменены.

Для изменения параметров следует нажать на клавишу  и духовка вернется к экрану выбора.

Выполните шаги, перечисленные выше.

В любой момент процесса приготовления можно:

Изменить температуру приготовления, нажав на клавишу . Подтвердить, нажав на .

Запрограммировать предупреждение. Нажав на клавишу .

Изменить программу уже заданного предупреждения. Нажав на клавишу .

Чтобы запрограммировать или изменить программу, следуйте инструкциям в разделе «Программирование таймера», который представлен в этом руководстве.

ПРЕДВАРИТЕЛЬНЫЙ НАГРЕВ ПУСТОЙ ДУХОВКИ

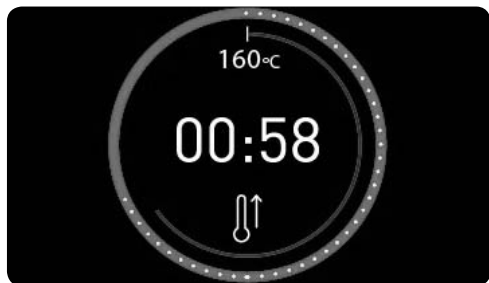

Рецепты, отмеченные в таблице символом , требуют помещать продукты в уже прогретую духовку.

Когда будет выбран один из таких рецептов, перед приготовлением на экране появится символ . Когда духовка достигнет необходимой для приготовления температуры, символ будет мигать и прозвучит предупреждающий сигнал. Можно помещать продукты внутрь духовки.

Сигнал отключится автоматически после открытия дверцы духовки, для того, чтобы поместить туда продукты. На экране появится оставшееся до окончания приготовления время.

Программирование таймера духовки

ВОЗМОЖНОСТИ ТАЙМЕРА

Имеются следующие варианты программирования с таймером:

 **Таймер:** По окончании заданного времени, прозвучит сигнал. Когда время окончится, духовой шкаф НЕ отключится. Также можно запрограммировать сигнал, в то время, когда духовка не готовит.





ИНФОРМАЦИЯ

Вы можете запрограммировать предупреждающий сигнал в любой момент, вне зависимости от того находится ли духовка в процессе приготовления или нет. Другие варианты программирования таймера доступны только когда духовка находится в процессе приготовления.

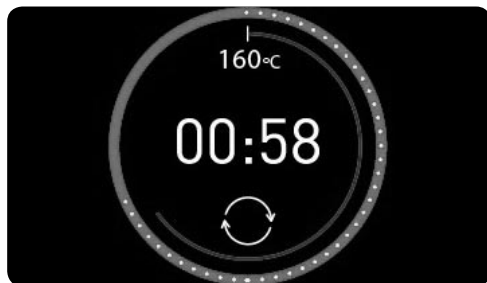
ПЕРЕВОРОТ ПРОДУКТА



Рецепты, отмеченные в таблице символом , требуют переверота продукта во время приготовления.

Духовка предупредит о том, когда следует это сделать, прозвучит сигнал и на экране появится символ .

Сигнал отключится автоматически при открывании дверцы для того, чтобы перевернуть продукт.

 **Продолжительность приготовления:** Позволяет выбрать время в течение которого духовка будет готовить.

По окончании запрограммированного времени прозвучит сигнал, символ  будет мигать и духовка автоматически прекратит нагрев.

Для остановки сигнала и отключения духовки достаточно нажать на любую клавишу.

 **Время окончания приготовления:** Позволяет выбрать время до которого духовка будет готовить.

Когда наступит запрограммированное время, прозвучит сигнал, символ  будет мигать и духовка автоматически прекратит нагрев.

Для остановки сигнала и отключения духовки достаточно нажать на любую клавишу.

Отложить начало приготовления (⏸) **Продолжительность +** (➡) **время окончания приготовления**): Позволяет запрограммировать духовку для того, чтобы она начала готовить автоматически и отключилась также автоматически по прошествии запрограммированного времени.



ИНФОРМАЦИЯ

Для того, чтобы воспользоваться этой функцией, следует запрограммировать Длительность и Время окончания приготовления.

В любой момент приготовления открыт доступ к запрограммированным параметрам.

Таким же образом вы можете изменить уже запрограммированные параметры.



ИНФОРМАЦИЯ

Если вы выбрали автоматический рецепт, духовка автоматически определит Длительность приготовления, таким образом этот параметр невозможно изменить.

Однако, возможно следующее:

Запрограммировать Время окончания в течение первых 10 минут работы программы.

Запрограммировать звуковой сигнал уведомления в любой момент процесса приготовления.

ЗАПРОГРАММИРОВАТЬ ТАЙМЕР

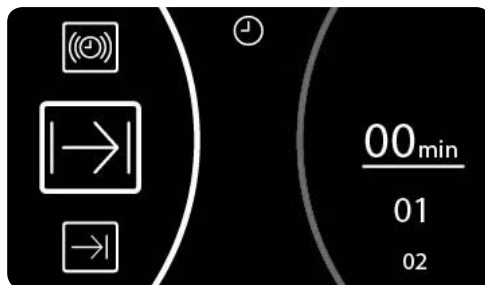

Программирование продолжительности приготовления.

1. Нажмите на клавишу (⏸) для входа в меню программирования с таймером.
2. Поворачивайте левую ручку для выбора нужного параметра.
3. Поверните правую ручку для выбора длительности или времени окончания приготовления согласно выбранному варианту.



ИНФОРМАЦИЯ

Духовой шкаф не позволяет установить время окончания со значением предшествующим указанию текущего часа.

Когда запрограммировано время окончания, в центральной зоне экрана будет показано текущее время, это упрощает процедуру выбора времени.

4. Подтвердить выбор при помощи клавиши (OK).
5. Затем, вновь появится экран приготовления. Можно увидеть запрограммированное с таймером справа от центрального круга.

Функции безопасности

БЛОКИРОВКА ДЛЯ БЕЗОПАСНОСТИ ДЕТЕЙ (БЛОКИРОВКА ПАНЕЛИ УПРАВЛЕНИЯ)



Эта функция может быть подключена в любое время:

- **При выключенной духовке.** Такая блокировка не позволяет подключение духовки при помощи клавиши (ⓘ).

- **Во время использования духового шкафа.** Если функция подключается в то время, когда духовка находится в работе, либо в состоянии ожидания, клавиатура и ручки будут заблокированы и ни одно значение не может быть изменено.

Для подключения функции, нажимайте на клавишу (ⓘ) до тех пор пока не услыши-

те 1 короткий сигнал, а на экране появится символ . Панель управления заблокирована.

Для отключения функции, снова нажмите на клавишу  до тех пор, пока не услышите 1 короткий сигнал, а с экрана исчезнет символ .

БЛОКИРОВКА ДВЕРЦЫ ВРУЧНУЮ

Доступно только в пиrolитических моделях.

В пиrolитических моделях блокирование для безопасности детей включает также и блокирование дверцы.

Для того, чтобы открыть дверцу, следует отключить блокирование для безопасности детей, следуя указанным выше инструкциям.

Функция TeKa Hydroclean®

Эта функция облегчает чистку от жира и остатков прилипших к стенам духового шкафа.

Для облегчения чистки не допускайте скопления грязи. Чистите духовку регулярно.

ПРОГРАММИРОВАНИЕ ФУНКЦИИ ТЕКА HYDROCLEAN®



ВНИМАНИЕ

Не следует выливать воду в горячую духовку, это может повредить ее эмаль.

Цикл следует выполнять с холодной духовкой. Если делать это при слишком горячей духовке, результат может не быть желаемым, а кроме того можно повредить эмаль.

Предварительно вынуть все противни и прочие аксессуары, включая опоры для противней или телескопические направляющие.



ВНИМАНИЕ

Прежде чем активировать блокировку, убедитесь в том, что дверца духовки закрыта. Если дверца закрыта не полностью, она не заблокируется и прозвучит сигнал предупреждения, а на экране будет мигать символ .

Если это произойдет, плотно закройте дверцу, для того, чтобы остановить сигнал предупреждения и позволить блокировку.

Если вы не желаете блокировать дверцу, отключите функцию безопасности детей.

Следуйте инструкциям руководства по установке и уходу, которые поставляются в комплекте с вашей духовкой.

1. При холодной духовке положите мягкую тряпочку на дно духового шкафа.

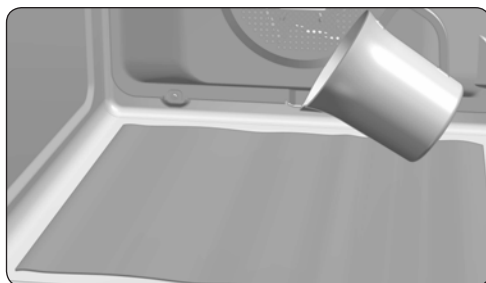



2. Медленно залейте 200 мл воды в нижний отдел духового шкафа.



ИНФОРМАЦИЯ

Для лучшего результата добавьте чайную ложку мягкого порошка для мойки посуды в стакан с водой прежде чем вылить ее на тряпку.

3. Включите духовку, поверните левую ручку для выбора функции  и подтвердите при помощи .

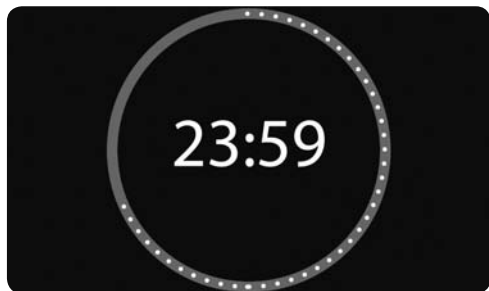

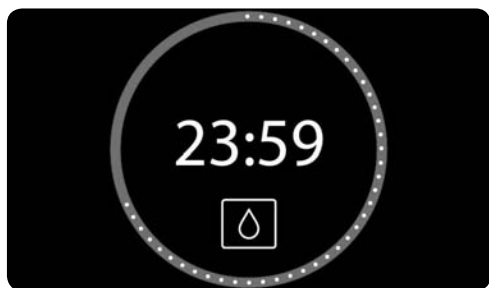

4. Затем, в качестве подтверждения, вы услышите сигнал, подтверждающий начало работы функции TeKa Hydroclean®.

На дисплее появится символ  и время, оставшееся до конца функции.



ВАЖНО

Продолжительность этой функции не может быть изменена. Чтобы закончить раньше времени, выключите духовку при помощи клавиши .

5. По достижении времени окончания, духовка отключится, прозвучит сигнал и символ  будет быстро мигать.



ВАЖНО

Не открывайте дверцу духового шкафа до завершения функции Hydroclean®.

Фаза охлаждения необходима для правильной работы функции.

6. Для остановки звукового сигнала и отключения символа  достаточно дотронуться до любой клавиши.
7. Духовой шкаф выключится автоматически.
8. Ваша духовка готова к удалению остатков загрязнения и излишков воды при помощи тряпочки.

Функция Hydroclean® реализуется при низких температурах. Однако время охлаждения может варьировать в зависимости от температуры окружающей среды.



ВНИМАНИЕ

Прежде чем дотронуться до внутренней поверхности духовки убедитесь в том, что температура в ней адекватна.

Если после выполнения функции Hydroclean® требуется более глубокая очистка, используйте нейтральные порошки и мягкую губку.

Функция пиролизной самоочистки



ВНИМАНИЕ

Прежде чем начать цикл пиролизной очистки, внимательно ознакомьтесь с инструкциями по безопасности, которые вы найдете в начале руководства по установке и уходу.

Эта функция позволяет проводить цикл пиролизной очистки, при котором происходит окисление и обгорание жира накопленного при использовании духовки. При этом процессе внутри духовки достигаются высокие температуры.

Обычно рекомендуется использовать пиролиз после 4-5 приготовлений и использовать наиболее адекватную программу с точки зрения загрязнения вашей духовки. При большей загрязненности, выбирайте более длительную программу.

Во время пиролиза свет внутри духовки гореть не будет.

ПРОГРАММИРОВАНИЕ ФУНКЦИИ ПИРОЛИЗА



ВАЖНО

Перед началом пиролиза следует обязательно извлечь из духовки все аксессуары и посуду, включая опоры противней и/или телескопические направляющие. Следуйте инструкциям руководства по установке и уходу, которые поставляются в комплекте с вашей духовкой.



ВНИМАНИЕ

Следует удалить любую разлившуюся жидкость или чрезмерное загрязнение, поскольку при пиролизе они могут загореться, что повлечет за собой опасность возникновения пожара.



ВНИМАНИЕ

Прежде чем начать пиролиз, убедитесь в том, что дверца духовки хорошо закрыта.

1. Включите духовку и выберите функцию Пиролиз  поворачивая правую ручку.

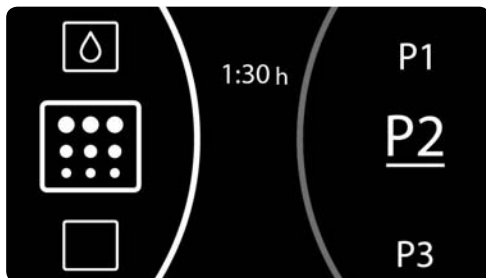

2. Правой ручкой выберите программу пиролиза, которая отвечает уровню загрязненности вашей духовки:

P1: Мягкий пиролиз. Продолжительность 1 час.

P2: Нормальный пиролиз. Продолжительность 1 час 30 мин.

P3: Интенсивный пиролиз. Продолжительность 2 часа.

3. Подтвердить выбор при помощи клавиши . Сразу же после этого, дверца заблокируется автоматически.



ВНИМАНИЕ

Если дверца закрыта плохо, пиролиз не начнется. Прозвучит сигнал и на экране будет мигать символ .

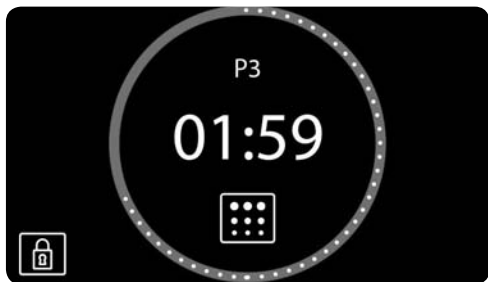

Если это произойдет, следует хорошо закрыть дверь, чтобы завершилась блокировка и начался пиролиз.

4. Когда дверца заблокирована, символ  будет светиться и появится указание оставшегося до окончания пиролиза времени.



ВАЖНО

Духовой шкаф запрограммирован и проводит цикл пиролизической чистки.

В течение первых 10 минут вы можете отложить начало пиролиза, запрограммировав время его окончания. Для этого, нажмите на клавишу  для входа в меню программирования с таймером. После выбора времени окончания, подтвердите его нажав на .

Во время пиролиза невозможно выбрать ни одну функцию программирования с таймером. Однако, при желании, можно подключить блокировку для безопасности детей.

Не пытайтесь открыть дверцу духовки, поскольку это может прервать процесс очистки.

5. Когда будет закончена пиролизическая чистка, вы услышите сигнал и символ  будет мигать, а на экране часов появится 00:00

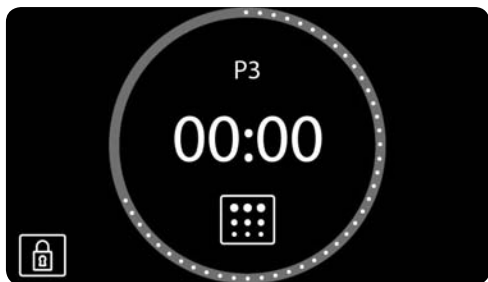

6. Для остановки звукового сигнала достаточно нажать на любую клавишу часов.
7. Духовой шкаф выключится автоматически.
8. Процесс нагрева печи завершен, однако духовка еще слишком горячая и не может использоваться.

До тех пор, пока духовка не остынет, будет продолжаться работа по охлаждению и символ  будет светиться.



ВАЖНО

Из-за высоких температур внутри духового шкафа время охлаждения может варьировать в зависимости от температуры окружающей среды.

9. После того, как духовка остынет символ  отключится и дверца будет разблокирована.
10. Откройте дверцу духового шкафа и протрите влажной тканью внутри, удалите золу, образовавшуюся в процессе цикла очистки. В труднодоступных местах внутри духового шкафа необходимо использовать губку. Не используйте губки с металлическим волокном.
11. После того, как внутренняя часть духовки очищена, не забудьте вновь установить опоры и аксессуары.
12. Духовка снова готова к приготовлению пищи.



ВАЖНО

При обнаружении какой-либо неполадки в программировании и работе этой функции, проконсультируйтесь с руководством по установке и уходу, прилагаемым к вашей духовке.

ОТМЕНА ПИРОЛИЗА

Пиролиз является автоматической функцией и как таковая может быть приведена в действие при помощи программирования часов. Чтобы отменить уже идущий пиролиз необходимо перепрограммировать часы, следуя этим инструкциям:

1. Дотроньтесь до клавиши .

Пиролиз остановится.

2. В зависимости от температуры внутри духового шкафа возможны два варианта:

- а) Опасная температура внутри: В этом случае дверь будет оставаться заблокированной, до тех пор, пока температура не опустится до безопасных значений. На экране отображается символ .

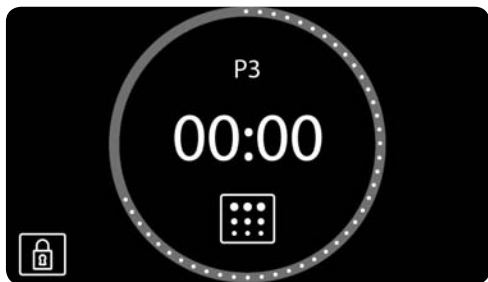

После того, как дверь будет разблокирована ее можно открыть, символ  исчезнет и на экране часов вновь будет показано текущее время.

- б) Безопасная температура внутри: Если температура внутри духового шкафа безопасна, духовой шкаф разблокируется незамедлительно.
3. Безопасная температура внутри: Если температура внутри духового шкафа безопасна, духовой шкаф разблокируется незамедлительно вновь появится экран ожидания.

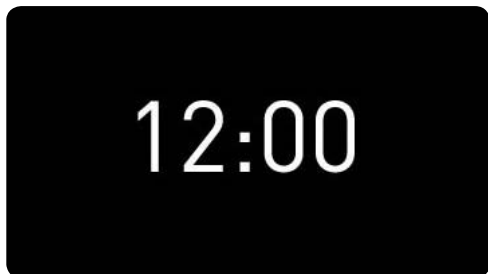

Sütő leírása

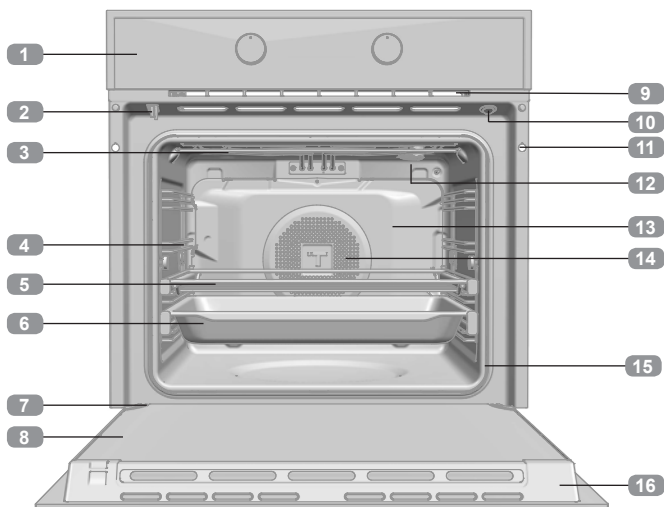

- 1 Kezelőpanel
- 2 Blokkoló / Ajtózár (csak pirolízises modellek esetén)
- 3 Grill
- 4 Tálca tartó
- 5 Sütőrács
- 6 Tálca
- 7 Csuklópánt
- 8 Belső üveg
- 9 Hűtő levegő kimenet
- 10 Ajtózár (csak a NEM pirolízises modellek esetén)
- 11 Bútorhoz rögzítés
- 12 Lámpa
- 13 Hátsó panel
- 14 Ventilátor
- 15 Sütő szigetelés
- 16 Ajtó

Kezelőpanel

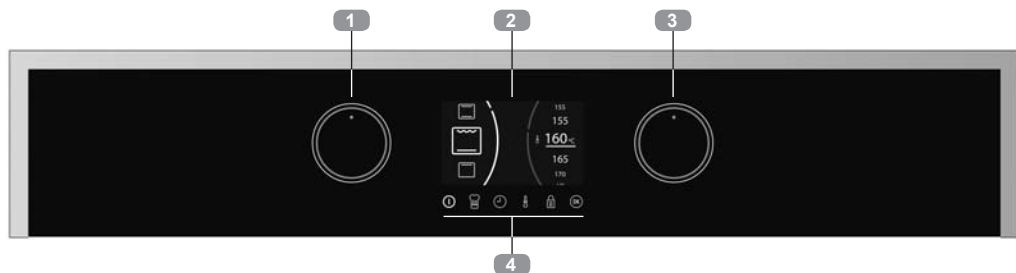

- 1 Ezzel a kezelőgombbal a képernyő bal oldalán található menüsoron mozoghat. Sütési módok kiválasztója.
- 2 Kijelző képernyő.
- 3 Ezzel a kezelőgombbal a képernyő jobb részén található menüsoron mozoghat. Sütési beállítások kiválasztója.
- 4 Gombok.

 **Bekapcsolja / Kikapcsolja a sütőt**

 **Személyi sütő asszisztens megnyitása (PCA)**

 **A sütő időzítő és programozó funkcióinak a megnyitása**

 **A sütő hőmérsékletének változtatása**

 **Ajtó blokkoló Be / ki kapcsolása, modelltől függően**

 **Belső világítás be/ ki kapcsolása**

Ha a gombot 3 másodpercig nyomva tartja, a világítás folyamatosan bekapcsolva marad.

Bekapcsolás és az óra beállítása

Amikor a sütőt először csatlakoztatja az elektromos hálózatra, megjelenik a logotípus, majd pedig a 12:00 kijelzés villog.

A sütő használatához be kell állítani az órát.

Ehhez a bal oldali gombokkal válassza ki az órát, a jobb oldali gombokkal a perceket.

Érvényesítse a kiválasztott értéket a  gombbal vagy várjon néhány másodpercet.

A kijelző idejének a beállítását hangjelzéssel igazolja vissza.

Az idő módosításához:

Amikor a sütő standby állapotban van, (kezdő képernyő), tartsa lenyomva a  gombot, amíg az óra villogni nem kezd. Kövesse a leírt lépéseket az óra módosításához.



FIGYELEM

Az érintőgombok érzékenysége folyamatosan alkalmazkodik a környezeti feltételekhez. Amikor a sütőt a hálózati áramra köti, ügyeljen arra, hogy vezérlők üveg felülete tiszta és akadálymentes legyen.



Ha az üvegmegérintésekor a kijelző nem reagál megfelelő módon, akkor le kell kapcsolni az elektromos hálózatról, majd néhány másodperc múlva ismét visszakapcsolni. Ezáltal az érzékelők automatikus módon beállítódnak és reagálni fognak amikor ujjal ismét megérintjük őket.

DEMO MÓD (Különleges funkció kiállításokhoz)

A DEMO mód bekapcsolásával a sütőt melegítés nélkül működtetheti.

Javasoljuk ennek a módnak a bekapcsolását, ha a sütőt kiállításokon az elektromos hálózatra kapcsolják.

DEMO mód bekapcsolása.

Az óra beállítása előtt nyomja meg egyidejűleg a  és  gombokat, amíg a kijelzőn meg nem jelenik a «DEMO Mód ON» felirat.

Ezt követően állítsa be a sütő óráját.

A «DEMO» szó mindvégig a kijelzőn marad, és a sütőt rendszeren lehet üzemeltetni, de nem fog melegíteni.

A DEMO mód kikapcsolásához a sütőt le kell kapcsolni az elektromos hálózatról.

A SteakMaster modellek esetén a DEMO üzemmód be- és kikapcsolásához olvassa el a SteakMaster felhasználási kézikönyvét.



FIGYELEM

Áramszünet esetén az elektromos óra összes beállítása törlődik.

A 12:00 kijelzés jelenik meg.

Az órát a fenti utasítások alapján állíthatja be.

Ha a sütő ajtaja blokkolva volt az áramellátás megszakítása előtt, a blokkolás jel addig világít, amíg az ajtó ki nem old.

Ez néhány percig eltarthat, a sütő pillanatnyi hőmérsékletétől függően, és ez idő alatt nem lehet az órát beállítani.

Miután az ajtó kioldott, az órát be lehet állítani a fenti utasításokat követve.

A kijelző leírása

Az alábbiakban találja a sütő kijelző képernyőjén megjelenő Információk leírását, és azt hogy azok hogyan jelennek meg.

KEZDŐ KÉPERNYŐ / STANDBY

Ez a kijelző akkor látható, amikor a sütő nem működik, de az áramkörre van kapcsolva.

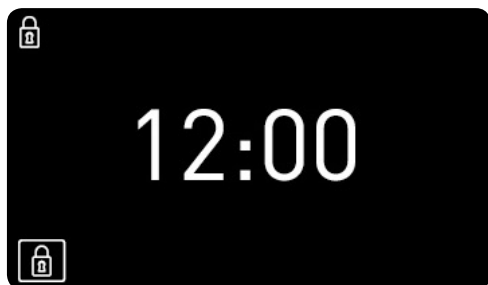

Ha a gombok vagy az ajtó blokkolása be van kapcsolva, a és jelek jelennek meg a kijelző bal oldalán.

Időzítő beállításakkor, a kijelző nem az időt mutatja, hanem visszaszámol, a következő képen látható módon.

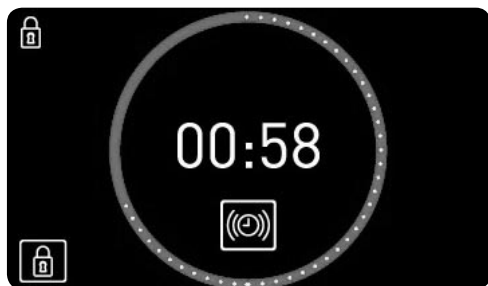

KIVÁLASZTÓ KIJELZŐ



Funkció kiválasztása.

Egy sütési funkció, automata recept vagy óra funkció kiválasztása során a kijelző két részre oszlik:

BAL RÉSZ. A kijelzőnek ezen a részén találhatóak a kiválasztható sütési funkciók, automata receptek vagy Időzítő funkciók.

Ezek bármelyikének a kiválasztásához forgassa a gombot balra addig, amíg kívánt funkció megjelenik majd érvényesítse a gomb kiválasztásával (ha egyetlen gombot sem nyom meg, néhány másodperc elteltével a sütő magától érvényesíti a kiválasztást).

JOBB RÉSZ. A kijelzőnek ezen a részén lehet beállítani a kiválasztott funkcióhoz tartozó értékeket, mint: hőmérséklet, súly, időtartam, befejezés ideje,...

Az értékek kiválasztásához forgassa a jobb gombot addig, amíg a keresett funkció értéke megnövekszik, majd érvényesítse a gomb kiválasztásával (ha egyetlen gombot sem nyom meg, néhány másodperc elteltével a sütő magától érvényesíti a kiválasztást).

SÜTÉSI KIJELZŐ

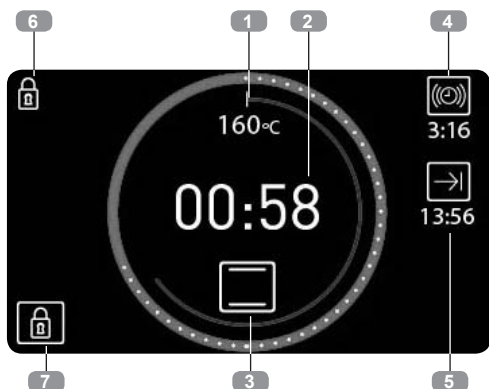

Sütés közben a sütés státuszáról a kijelzőn lévő két központi kör mentén kapunk információt:

Hőmérséklet belső kör. Piros szín. A kiválasztott hőmérsékletet fokbeosztással jeleníti meg.

Idő külső kör.

- A sütésből eltelt idő mutatasakkor a kör piros színnel jelenik meg. 2 Percenként megjelenik egy fehér pont.
- A sütésből hátralévő idő mutatasakkor a kör kék színnel jelenik meg (visszaszámlálás). 2 percenként eltűnik egy fehér pont.

Ezekon a körökön belül a következő információt kapja a sütésről:

1. Kiválasztott hőmérséklet. A °C jel a kiválasztott hőmérséklet eléréséig villog, és mindig, amikor a sütő hőt ad át az ételnek.

2. Sütés időtartama.

- Ha nem programozta be az órát, a sütésből eltelt időt fogja mutatni, és a piros kör jelenik meg az óra körül.
- Ha programozott valamit, a sütés végéig hátralévő időt fogja mutatni (visszaszámlálás), és a kör kék színű lesz.
- Ha a sütőt programozta, de várakozási állásban van (nem kezdte meg a sütést), a programozott teljes sütési időtartamot fogja mutatni.

3. Sütési beállítások vagy automata recept kiválasztás.

A alábbi információk a köröktől kívül eső beállításokra vonatkoznak:

KIJELZŐ JOBB TERÜLETE. Amennyiben időzítő lett programozva, az erre vonatkozó információk a kijelző jobb oldalán láthatóak.

4.  Időzítő. Visszaszámlálás a programozott sütési idő végén hangjelzéssel.

5.  Befejezés ideje.

KIJELZŐ BAL TERÜLETE. A bekapcsolt biztonsági funkciókról szóló információ.

6.  Gombok blokkolása. Akkor világít, amikor a gyermekzár be van kapcsolva.

7.  Ajtó blokkolása. CSAK PIROLÍZISES MODELLEK ESETÉN. Az ajtó kézi blokkolása esetén világít.

Hagyományos sütési funkciók

SÜTŐ FUNKCIÓI



INFORMÁCIÓ

Az egyes funkciók leírását a sütőhöz mellékelt sütési útmutatóban találja.



BE ÉS KIKAPCSOLÁS



HAGYOMÁNYOS 



HAGYOMÁNYOS LÉGKEVERÉSES 



GRILL ÉS ALSÓ 



MAXIGRILL



GRILL



ALSÓ 



PIZZA 



TURBÓ 

ECO ECO



LASSÚ TÚZÖN



TÉSZTÁK KELESZTÉSE



OLVASZTÁS



HYDROCLEAN



PIROLÍZIS (modelltől függően)



A gyors automata előmelegítést tartalmazó funkciók

SÜTÉS HAGYOMÁNYOS FUNKCIÓKKAL



Funkció kiválasztása.

A **1** gomb megérintésével kapcsolja be a sütőt.

Fordítsa el a bal gombot, amíg a kívánt funkció meg nem jelenik.

Ezt követően jobb oldalon megjelenik a kiválasztott funkcióhoz javasolt hőmérséklet.

Tetszőlegesen, a jobb gomb elfordításával módosíthatja a hőmérsékletet.

Érvényesítse a választását a **OK** gombbal.

A sütő elkezd sütni.

Sütés közben bármikor lehet:

- **Sütési funkciót megváltoztatni**, a bal gomb elfordításával.

- **Sütési hőmérsékletet megváltoztatni** a jobb gomb elfordításával.
- **Programozni a sütés időtartamát/ sütési idő végét**, a **↓** gomb megérintésével.
- **Módosítani a programozott időtartamot vagy sütési idő végét**, a **↓** gomb megérintésével.



INFORMÁCIÓ

Egy program programozásához vagy módosításához nézze át a «Időzített sütés programozása» című fejezetet, amit ennek a használati útmutatónak következő részében talál.

AUTOMATA GYORS ELŐMELEGÍTÉS



































A kijelölhető funkciók közé tartozik gyors automata előmelegítés funkció.

A gyors előmelegítés során a **↑** jel világít.

Javasoljuk, hogy amíg ez a jel világít, ne helyezze be az élelmiszert.

Sütés a Személyi sütő asszisztenssel (PCA)

SÜTŐ AUTOMATA RECEPTJEI

SZÁRNYASOK 	 CSIRKE  KACSA  LIBA  PULYKA  COMB	
HÚSOK  	 MALAC  MARHA  BÁRÁNY  KARAJ	 
HAL 	 TŐKEHAL  LAZAC	
KENYÉRFÉLÉK 	 FEHÉR KENYÉR  BARNA KENYÉR  TELJES KIŐRLÉSŰ KENYÉR	 
PIZZA 	 VASTAG PIZZA  VÉKONY PIZZA	 
DESSZERTEK 	 FORMÁBAN KÉSZÜLT SÜTEMÉNY  NAGY GYÜMÖLCSÖS SÜTEMÉNY  KICSI LEPÉNY  TEPSIBEN KÉSZÜLT SÜTEMÉNY	

Üres sütő előmelegítését igénylő receptek.

 Az élelmiszer megfordítását igénylő receptek.

SÜTÉS A SZEMÉLYES SZAKÁCS SEGÉDDEL

A **1** gomb megérintésével kapcsolja be a sütőt.



Recept kiválasztása.

Érintse meg a  gombot.

Addig forgassa a bal gombot, amíg a sütni kívánt ételísmiszer típusa nagyban meg nem jelenik.

Ezt követően a kijelző jobb részén megjelennek a kiválasztott ételísmiszer típusához rendelkezésre álló receptek. A kívánt receptet a jobb gombbal válassza ki, majd a **OK** gombbal érvényesítse a választását.

Ezt követően, a kijelző jobb részén megjelenik a sütés programozásához szükséges információ.

A kiválasztott recept szerint a sütő kérni fogja, hogy írja be:

ÉLELMISZER SÚLYA: A jobb gombbal válassza ki, majd a **OK** gombbal érvényesítse.

HŐMÉRSÉKLET: Érvényesítse a javasolt hőmérsékletet a kiválasztott recepthez vagy válasszon másikat a jobb gombbal, majd a **OK** gombbal érvényesítse.

SÜLÉS MÉRTÉKE: Bizonyos sütések esetén kiválaszthatja a sülés mértékét:

- **MAGAS:** Nagyon átsütve
- **KÖZEPES:** Közepesen átsütve
- **ALACSONY:** Kissé átsütve

Miután az összes paramétert kiválasztotta, érvényesítse a **OK** gombbal.

A sütő elkezd sütni, és a párbeszéd panel helyett a sütési kijelző jelenik meg, ami a következő Információkat mutatja:

- Kiválasztott sütési hőmérséklet
- Hátralevő sütési idő
- Kiválasztott recept

A sütés befejezése után körülbelül 90 másodpercig egy hangjelzés hallatszik, és a sütési jel villog a kijelzőn. Érintsen meg bármilyen gombot a hangjelzés elnémításához.

A sütő magától leáll.



INFORMÁCIÓ

A sütés első 10 perce során módosíthatja a súlyt és a sütés mértékét, vagy programozhatja a sütés befejezésének az idejét.

Miután eltelt ez az idő, ezek az értékek maradnak és nem lehet őket a továbbiakban módosítani.

Ezeknek a sütési értékeknek a módosításához érintse meg a  gombot és a sütő visszatér a kiválasztó kijelzőhöz.

Kövesse az előző lépéseket.

Sütés közben bármikor lehet:

A sütési hőmérsékletet módosítani, a  gomb megérintésével. Érvényesítse a **OK** gombbal.

Egy időzítés programozása. A  gomb megérintésével.

Egy programozott időzítés módosítása. A  gomb megérintésével.

Egy program programozásához vagy módosításához kövesse a «Időzített sütés programozása» című fejezetet, amit ennek a használati útmutatónak következő részeiben talál.

ELŐMELEGÍTÉS ÜRESEN

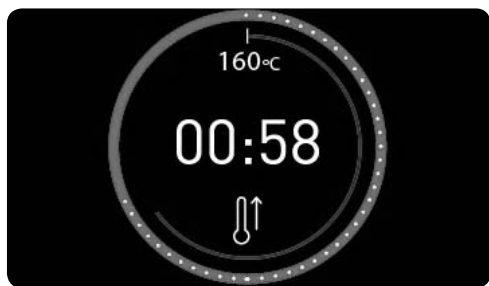

A jeltáblázatban található ↑↑ jelű receptekhez az élelmiszert a már előmelegített sütőbe kell behelyezni.

Egy ilyen recept kiválasztásakor a sütés megkezdésekor a ↑↑ jel jelenik meg a kijelzőn. Amikor a sütő eléri a sütési hőmérsékletet, a jel villogni kezd és hangjelzés hallatszik arra figyelmeztetve, hogy már behelyezheti az élelmiszert.

Amikor kinyitja a sütő ajtaját, hogy behelyezze az élelmiszert, a hangjelzés magától kikapcsol, és a sütési kijelzőn megjelenik a hátralevő sütési idő.

Sütő időzített programozása

IDŐZÍTÉSI LEHETŐSÉGEK

Az alábbi időzítési lehetőségek állnak rendelkezésre a sütés programozásához:

 **Időzítő:** Hangjelzéssel figyelmeztet a programozott idő leteltére. A sütés NEM fejeződik be amikor lejárt az idő. Arra az időre is létrehozhat egy figyelmeztetést, amikor a sütő nem sűt.



INFORMÁCIÓ

Bármikor programozhat egy Figyelmeztetést, függetlenül attól, hogy a sütő éppen sűt, vagy sem.

A többi időzítési lehetőség csak akkor áll rendelkezésre, amikor a sütő éppen sűt.

 **Sűtés időtartama:** Kiválaszthatja, mikor sűssön a sűtő.

ÉLELMISZER MEGFORDÍTÁSA

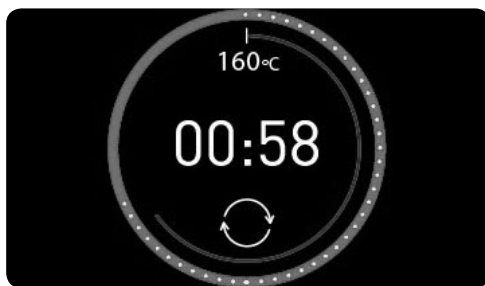

A jeltáblázatban található ↻ jelű receptekhez az élelmiszert a sűtés során meg kell fordítani.

A sűtő hangjelzéssel figyelmezteti, hogy mikor tegye meg, a sűtési kijelzőn pedig megjelenik a ↻ jel.

Amikor kinyitja a sűtő ajtaját, hogy megfordítsa az élelmiszert, a hangjelzés magától elhallgat.



A programozott idő elteltével hangjelzést ad, és a  jelzés villog, valamint a sűtő magától abbahagyja a melegítést.

Bármilyen gomb megérintésével a hangjelzés megáll és a sűtő kikapcsol.

 **Sűtés befejezésének ideje:** Kiválaszthatja, meddig sűssön a sűtő.

A programozott időpontban hangjelzést ad, és a  jelzés villog, valamint a sűtő magától abbahagyja a melegítést.

Bármilyen gomb megérintésével a hangjelzés megáll és a sűtő kikapcsol.

Sűtés kezdetének késleltetése  **Időtartam +**  **Sűtés befejezésének ideje):** Lehetővé teszi, hogy a sűtőt úgy programozza be, hogy magától kezdjen el sűtni, majd a sűtési idő elteltével magától kikapcsoljon.



INFORMÁCIÓ

Ennek a lehetőségnek a programozásához az Időtartamot és a Sütés befejezésének az idejét is be kell programoznia egymás után.

Bármely pillanatban hozzáférhet egy adott sütés programozási lehetőségeihez.

Ugyanígy hozzáférhet egy már beállított programhoz, hogy azt módosítsa.



INFORMÁCIÓ

Ha egy automata receptet választott, a sütő magától határozza meg a sütés időtartamát, emiatt ez a lehetőség nem áll rendelkezésre.

Ebben az esetben a következőt teheti:

Programozhatja a sütés első tíz perce során a sütés befejezés idejét.

Bármikor programozhat egy figyelmeztetést.

IDŐZÍTÉSI LEHETŐSÉGEK PROGRAMOZÁSÁHOZ

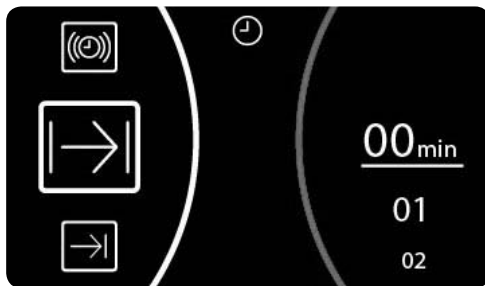

Programozás sütés közben

1. Érintse meg a gombot az időzítési lehetőségek menüjének a megnyitásához.
2. Fordítsa el a bal gombot a kívánt program lehetőség kiválasztásához.
3. Fordítsa el a jobb gombot a sütési időtartam vagy a befejezési idő kiválasztásához a választható lehetőségektől függően.



INFORMÁCIÓ

A sütő nem engedi, hogy a jelenlegi időnél előbbi időpontot válasszon ki befejezés idejének.

Amikor a befejezés idejét programozza, a középső részen a megjelenik a jelenlegi idő, ezzel megkönnyítve a választást.

4. Érvényesítse a választását a gombbal.
5. Ezt követően ismét megjelenik a sütési kijelző. A középső kör jobb oldalán láthatja a programozott időzítéseket.

Biztonsági funkciók

BIZTONSÁGI GYERMEKZÁR (A KEZELŐPANEL LEZÁRÁSA)



Ezt a funkciót bármikor bekapcsolhatja:

- **Lekapcsolt sütő esetén.** A gyermekzár nem engedi, hogy a sütő beinduljon a gomb megérintésekor.

- **A sütő használata során.** Ha sütés közben vagy várakozási állapotban kapcsolja be a funkciót, a gombok nem fognak reagálni, és egyetlen sütési értéket sem lehet módosítani.

A funkció aktiválásához hosszan érintse meg a jelet, amíg 1 bip hangjelet nem hall

és a  jel meg nem jelenik a kijelzőn. Ezzel a kezelőpanel le van zárva.

A funkció kikapcsolásához ismét hosszan érintse meg a  jelet, amíg 1 bip hangjelet nem hall és a  jel el nem tűnik a kijelzőről.

AJTÓ KÉZI BLOKKOLÁSA

Csak pirolízises modellek esetén.

A pirolízises sütők esetén a gyermekzár magába foglalja az ajtó blokkolását is, ezáltal nem engedi kinyitni.

Az ajtó kinyitásához ki kell kapcsolni a gyermekzárát, az előzőleg leírt utasításokat követve.

Teka Hydroclean Funkció®

A funkció megkönnyíti a sütő falára ragadt zsír és ételmaradékok tisztítását.

A könnyebb tisztíthatóság érdekében ne hagyja a szennyeződést felgyülemelni. Gyakran tisztítsa a sütőt.

A TEKA HYDROCLEAN FUNKCIÓ PROGRAMOZÁSA®



FIGYELEM

Ne öntsön vizet a forró sütő belsejébe, mert károsíthatja a zománcot.

A ciklust mindig hideg sütővel hajtsa végre. Ha túlságosan meleg sütővel végzi, az befolyásolhatja az eredményt, valamint károsíthatja a zománcot.

Előzetesen távolítsa el a tálcákat és az összes kiegészítőt a sütőből, beleértve a tálca tartókat vagy a teleszkópos síneket.



FIGYELEM

A blokkolás aktiválása előtt ügyeljen arra, hogy a sütő ajtaja megfelelően be legyen csukva. Ha az ajtó nincs megfelelően becsukva, nem blokkol le, és egy riasztó hallatszik és a  jel fog villogni.

Ha ez történik, csukja be megfelelően az ajtót, hogy a figyelmeztető jel elhallgasson, és hogy a blokkolás érvénybe lépjen.

Ha nem szeretné az ajtót blokkolni, kapcsolja ki a gyermekzárát.

Ehhez kövesse a sütőhöz mellékelt szerelési és karbantartási könyv utasításait.

1. Használat után hagyja kihűlni sütőjét

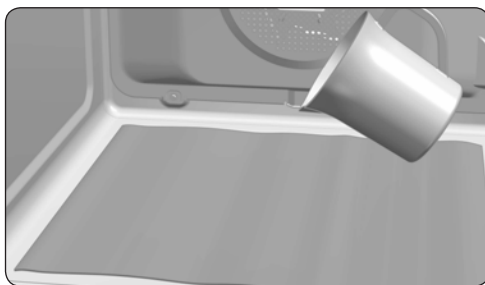



2. Lassan öntsön 200 ml vizet a sütő belsejének az alsó részére.



INFORMÁCIÓ

A jobb eredmény érdekében adjon egy teáskanál enyhe mosogatószeret a pohár vízhez mielőtt a sütő aljába önti.

3. Kapcsolja be a sütőt, fordítsa el a bal gombot a funkció kiválasztásához  és érvényesítse .

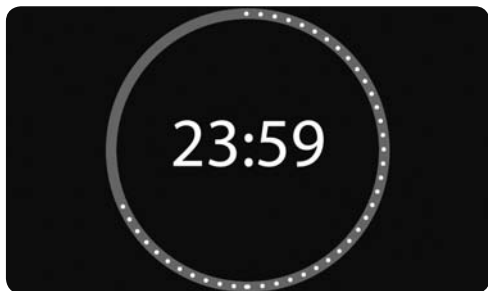

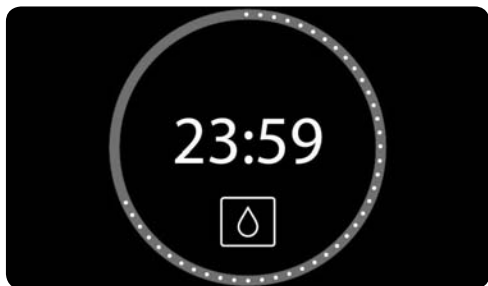

4. Ezt követően hangjelzést fog hallani azt jelezve, hogy a Teka Hydroclean® funkció beindult.

A kijelzőn megjelenik a  jel és a funkció befejezéséig hátralevő idő.



FONTOS

Ennek a funkciónak az időtartamát nem lehet módosítani. Ahhoz, hogy az idő letelte előtt fejezze be, kapcsolja ki a sütőt a  gombbal.

5. A programozott sütési idő végén a sütő ki-kapcsol, hangjelzés hallatszik és a  jel gyorsan villog.



FONTOS

Ne nyissa ki a sütő ajtaját, amíg a Hydroclean® funkció be nem fejeződött.

A kihűlési fázis szükséges a funkció megfelelő működéséhez.

6. Bármely gomb megérintésével megszüntetheti a hangjelzést és lekapcsolhatja a  jelet.
7. A sütő magától leáll.
8. A sütő készen áll arra, hogy eltávolítsuk a szennyeződést és a felesleges vizet egy törölkendővel.

A Hydroclean® funkciót alacsony hőmérsékleten hajtja végre. A kihűlés ideje azonban a környezet hőmérsékletétől függően változhat.



FIGYELEM

Mielőtt a sütő belső felületét közvetlenül megérintené, győződjön meg róla, hogy a hőmérséklet megfelelő legyen.

Ha a Hydroclean® funkció végrehajtása után még egy alaposabb tisztításra van szükség, használjon semleges tisztítószeret és karcmentes szivacsot.

Pirolitikus öntisztító funkció



FIGYELEM

A pirolitikus tisztítási ciklus megkezdése előtt olvassa el figyelmesen a balesetvédelmi utasításokat, amik a Beszerelési és Karbantartási kézikönyv elején találhatók.

Ez a funkció lehetővé teszi a pirolitikus tisztítási ciklus végrehajtását, amely során a sütő belsejében létrejött magas hőmérsékletnek köszönhetően a sütő a felgyülemlt zsírok szenesedési folyamatát idézi elő.

Általában javasoljuk, hogy minden 4-5 sütés után indítson el egy pirolízis programot a sütő szennyeződési mértékének megfelelő szinten. Minél nagyobb fokú a szennyeződés, annál hosszabb programot válasszon.

A pirolízis során a sütő belső megvilágítása kikapcsolva marad.

PIROLÍZIS FUNKCIÓ PROGRAMOZÁSA



FONTOS

A pirolízis megkezdése előtt kötelező eltávolítani a sütőből az összes kiegészítőt és az edényeket, beleértve a tálca tartókat és/vagy a teleszkópos síneket. Ehhez kövesse a sütőhöz mellékelt szerelési és karbantartási kézikönyv utasításait.



FIGYELEM

Távolítson el a sütő belsejéből minden kiömlött folyadékot vagy túlzott szennyeződést, mivel a pirolízis folyamat során ezek meggyulladhatnak és tűzveszélyt okozhatnak.



FIGYELEM

A pirolízis beindítása előtt ügyeljen arra, hogy a sütő ajtaja megfelelően be legyen csukva.

1. Kapcsolja be a sütőt és válassza ki a Pirolízis funkciót  a kijelző bal oldalán.

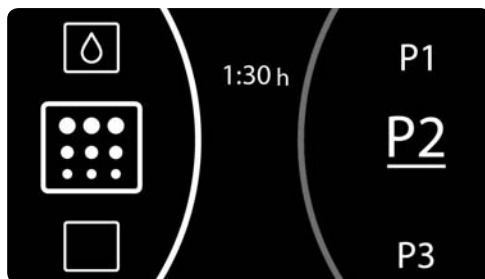

2. A jobb oldalon válassza ki a sütő szennyeződési szintjének leginkább megfelelő pirolízis programot.

P1: Enyhe pirolízis. Időtartam 1 óra.

P2: Normál pirolízis. Időtartam 1 óra 30 perc.

P3: Intenzív pirolízis. Időtartam 2 óra.

3. Érvényesítse a választását a  gombbal. Rögtön ezt követően elkezdődik az automata ajtó blokkolás.



FIGYELEM



Ha az ajtó nincs megfelelően becsukva, a pirolízis nem indul el. Hangjelzés hallatszik és a  jel fog villogni.

Ha ez történik, csukja be az ajtót megfelelő módon, hogy az ajtó blokkoló aktiválódjon, és a pirolízis elkezdődhessen.

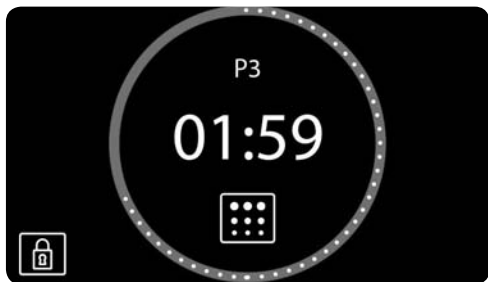
4. Amikor az ajtó blokkolva van, a  jel világít az óra kijelzőjén és mutatja a pirolízis végéig hátralevő időt.

**FONTOS**

A sütő már be van programozva és végzi a pirolízises tisztítást.

Az első 10 perc során késleltetheti a pirolízis megkezdését a befejezés idejének a programozásával. Ehhez, érintse meg a  gombot az időzítési lehetőségek menüjének a megnyitásához. Miután kiválasztotta az időpontot, érvényesítse a  gombbal.

A pirolízis során semmilyen egyéb időzítési lehetőséget sem lehet kiválasztani. De ha szeretné, a gyermekzárát bekapcsolhatja

Ne próbálja az ajtót sem kinyitni, mert félbeszakíthatja a tisztítási folyamatot.

5. Amikor befejeződik a pirolízises tisztítás, hangjelet ad, és a  jel villog, majd 0:00 látható az óra kijelzőjén.

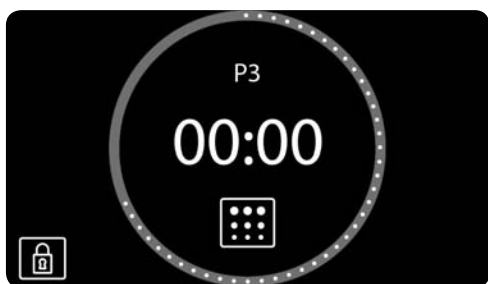

6. Bármely gomb megérintésével megszűnetheti a hangjelet.
7. A sütő magától leáll.
8. A sütő melegítési folyamata befejeződött, azonban a sütő túlságosan forró és nem lehet használni.

Amíg a sütő ki nem hűl, a hűtés továbbra is működik és a  jel továbbra is világít.

**FONTOS**

A sütőben levő magas hőmérséklet miatt a kihűlési idő a környezeti hőmérséklet függvényében változik.

9. Miután a sütője kihűlt, a  jel kialszik és az ajtó nyitható lesz.
10. Nyissa ki a sütő ajtaját és egy nedves kendővel törölje át a belsejét, eltávolítva a tisztítási ciklus során keletkezett hamut. A sütő belsejének a nehezen hozzáférhető részeit egy nem fém műszálas mosogatószivaccsal kell megtisztítani.
11. Miután a sütő belseje tiszta, ne Feledje ismét visszahelyezni a tartókat és a kiegészítőket.
12. A sütő most már készen áll egy újabb sütésre.

**FONTOS**

Ha a funkció programozása vagy kezelése során bármilyen hibát tapasztal, nézze át a sütőhöz mellékelt beszerelési és karbantartási útmutatót.

PIROLÍZIS TÖRLÉSE

A pirolízis egy automata funkció és mint olyan, csak az óra programozása által lehet működtetni. A már folyamatban levő pirolízis törléséhez újra kell programozni a sütőt, az alábbi utasításokat követve:

1. Érintse meg a  gombot.

A pirolízis leáll.

2. A sütő belső hőmérséklete függvényében ez a két helyzet fordulhat elő:

- a) Veszélyes belső hőmérséklet: Ebben az esetben az ajtó addig blokkolva marad, amíg a hőmérséklet nem éri el a biztonságos értékeket. A kijelzőn megjelenik a  jel.

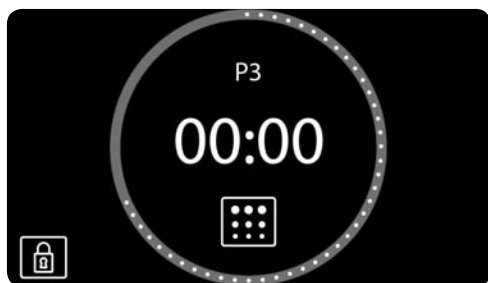

Miután az ajtó kioldott és már ki lehet nyitni, eltűnik a  jel és ismét megjelenik az idő az óra kijelzőjén.

- b) Biztonságos belső hőmérséklet: Ha a sütő belső hőmérséklete biztonságos, a kioldás azonnal megtörténik.
3. Biztonságos belső hőmérséklet: Ha a sütő belső hőmérséklete biztonságos, a kioldás azonnal megtörténik, és a sütő ismét a standby kijelzőt mutatja

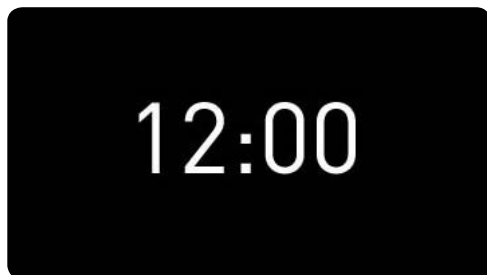

Opis piekarnika

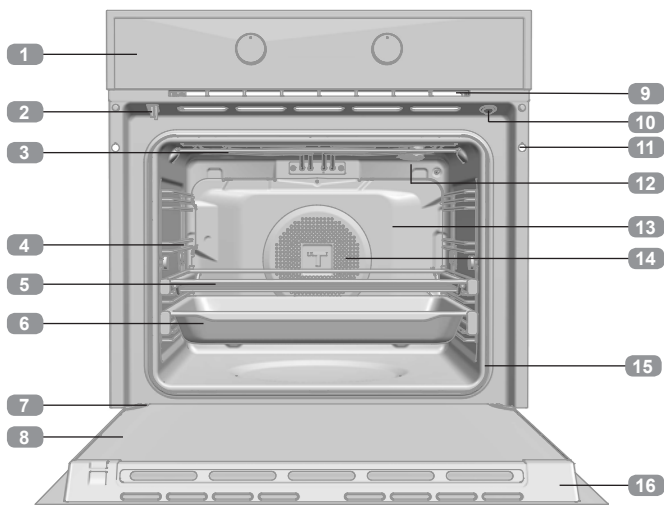

- 1 Panel sterowania
- 2 Blokada drzwiczek / wyłącznik bezpieczeństwa (tylko modele pirolityczne)
- 3 Grzałka grilla
- 4 Wsporniki boczne
- 5 Ruszt
- 6 Blacha do pieczenia
- 7 Zawias
- 8 Szyba wewnętrzna
- 9 Odprowadzenie oparów
- 10 Wyłącznik bezpieczeństwa (tylko modele NIEPIROLITYCZNE)
- 11 Mocowanie do szafki
- 12 Oświetlenie
- 13 Panel tylny
- 14 Wentylator
- 15 Uszczelka piekarnika
- 16 Drzwiczki

Panel sterowania

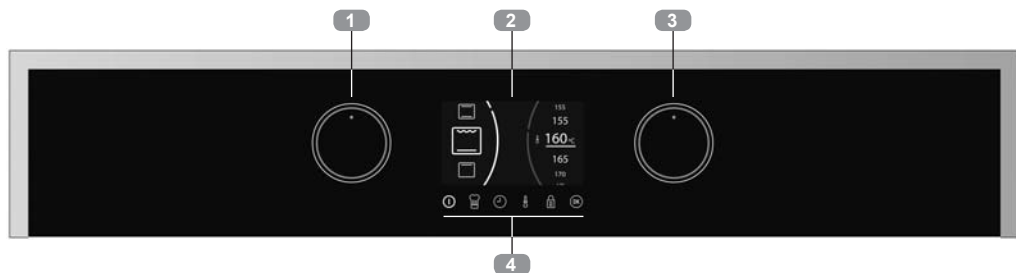

- 1 Pokrętko do przewijania menu po lewej stronie wyświetlacza. Pokrętko wyboru trybu pieczenia.
- 2 Wyświetlacz.
- 3 Pokrętko do przewijania menu po prawej stronie wyświetlacza. Pokrętko wyboru ustawień pieczenia.
- 4 Przyciski sensorowe.

 **Włączanie/wyłączanie piekarnika.**

 **Zmiana temperatury piekarnika.**

 **Dostęp do osobistego asystenta pieczenia (PCA).**

 **Włączenie/wyłączenie blokady uruchomienia lub blokady drzwiczek w zależności od modelu.**

 **Dostęp do ustawień czasu i programowania.**

 **Przycisk potwierdzenia. Włączenie/wyłączenie oświetlenia wewnętrznego. Jeśli przycisk zostanie naciśnięty i przytrzymany przez 3 sekundy, światło zaświeci się na stałe.**

Włączanie i ustawianie czasu

Podczas pierwszego podłączenia piekarnika do sieci elektrycznej na wyświetlaczu pojawi się logo, a następnie migająca wartość 12:00.

W celu użycia piekarnika, należy ustawić godzinę.

Aby to zrobić, należy wybrać godzinę lewym pokrętkiem, a minuty prawym.

Potwierdzić ustawienie za pomocą przycisku  lub zaczekać kilka sekund.

Zabrzmi sygnał dźwiękowy potwierdzający ustawienie godziny na wyświetlaczu.

Aby zmienić godzinę:

Nacisnąć i przytrzymać przycisk , aż wartość godziny zacznie migać – piekarnik powinien być ustawiony na tryb oczekiwania (ekran początkowy). Aby zmienić godzinę, należy wykonać powyższe czynności.



UWAGA

Czułość przycisków jest stale dostosowywana do otaczających warunków. Szklana powierzchnia panelu sterowania musi być czysta i odsłonięta podczas podłączania piekarnika.



Jeśli programator nie reaguje prawidłowo na dotknięcie szkła, należy na kilka sekund odłączyć piekarnik od zasilania i podłączyć go ponownie. Spowoduje to automatyczne dostosowanie przycisków, aby lepiej reagowały na dotyk palców.

TRYB DEMO (funkcja specjalna na potrzeby sklepu)

Z aktywnym trybem DEMO można sterować piekarnikiem bez podgrzewania go.

Włączenie tego trybu jest zalecane, gdy piekarnik ma zostać podłączony jako ekspozycja w sklepie.

Aktywacja trybu DEMO

Przed ustawieniem zegara naciśnięć i jednocześnie przytrzymać przyciski  i , aż na wyświetlaczu pojawi się napis „DEMO Mode ON”.

Następnie ustawić godzinę.

Napis „DEMO” będzie stale wyświetlał się – w tym czasie piekarnik działa, jednak nie nagrzewa się.

Aby wyłączyć tryb DEMO, należy wyjąć wtyczkę piekarnika z gniazdka.

W przypadku modeli SteakMaster zapoznaj się z „Instrukcją użytkownika SteakMaster”, aby uzyskać informacje na temat aktywacji i dezaktywacji trybu DEMO.



UWAGA

W przypadku awarii zasilania ustawienia programatora elektronicznego zostaną skasowane.

Wyświetlać się będzie godzina 12:00.

Właściwą godzinę można ustawić zgodnie z powyższym opisem.

Jeśli drzwiczki piekarnika były zablokowane przed odcięciem zasilania, symbol blokady będzie podświetlał się do momentu wyłączenia blokady.

Może to potrwać kilka minut w zależności od temperatury wewnątrz piekarnika; w tym momencie nie można zresetować godziny.

Po odblokowaniu drzwiczek można ustawić godzinę w wyżej opisany sposób.



Opis panelu sterowania

Informacje widoczne na wyświetlaczu piekarnika i sposób ich wyświetlania opisano poniżej.

EKRAN POCZĄTKOWY / TRYB OCZEKIWANIA

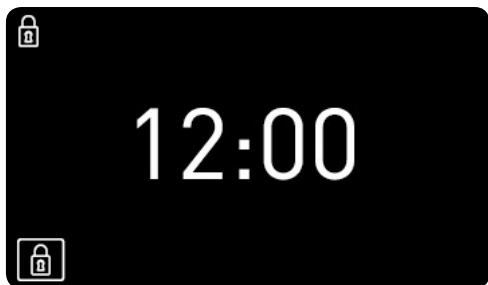
Ekran ten pojawi się, gdy piekarnik nie pracuje, ale jest podłączony do zasilania.



Jeśli klawiatura lub blokada drzwiczek będą aktywne, po lewej stronie wyświetlacza zostaną wyświetlone symbole  i .

Jeżeli minutnik został zaprogramowany, na wyświetlaczu nie będzie wyświetlana godzina, zamiast tego ukaże się odliczany czas (jak

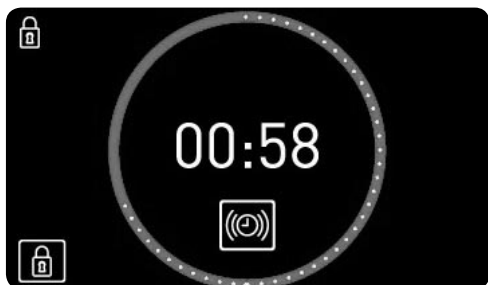

pokazano na rysunku).



Wybór funkcji.

EKRAN WYBORU

Podczas wybierania funkcji pieczenia, automatycznego przepisu lub funkcji elektronicznego programatora wyświetlacz zostaje podzielony na dwie sekcje:

LEWA SEKCJA. Ta część wyświetlacza pokazuje dostępne funkcje pieczenia, automatyczne przepisy i funkcje elektronicznego programatora.

Aby wybrać daną opcję, należy obrócić lewe pokrętko, aż pojawi się żądana funkcja. Następnie potwierdzić za pomocą przycisku  (jeśli nie zostanie wciśnięty żaden przycisk, piekarnik potwierdzi wybór automatycznie po kilku sekundach).

PRAWA SEKCJA. Ta część wyświetlacza pokazuje wartości, które można ustawić w zależności od wybranego trybu: temperatura, waga, czas pieczenia, czas zakończenia pieczenia...

Aby dokonać wyboru, należy obrócić prawe pokrętko, aż pojawi się żądana wartość, i potwierdzić za pomocą przycisku  (jeśli nie zostanie wciśnięty żaden przycisk, piekarnik potwierdzi wybór automatycznie po kilku sekundach).

EKRAN INFORMACJI O PIECZENIU

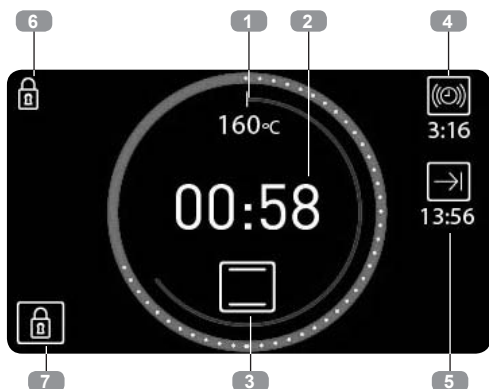

Podczas pieczenia informacje o statusie piekarnika pojawiają się na wyświetlaczu wokół dwóch centralnych okręgów:

Wewnętrzny – okrąg temperatury. W kolorze czerwonym; oznacza wybraną temperaturę w skali.

Zewnętrzny – okrąg czasu.

- Gdy pokazuje czas, który minął od rozpoczęcia pieczenia żywności, okrąg jest czerwony. Co 2 minuty pojawi się biała kropka.
- Gdy pokazuje, ile czasu pozostało do końca pieczenia (odliczanie), okrąg jest niebieski. Co 2 minuty znika biała kropka.

Wewnątrz tych okręgów pokazywane są następujące informacje o pieczeniu:

1. Wybrana temperatura.

Symbol °C będzie migać do momentu, aż zostanie osiągnięta wybrana temperatura, i zawsze wtedy, gdy piekarnik nagrzewa żywność.

2. Czas pieczenia.

- Jeśli minutnik nie został zaprogramowany, wyświetlany będzie dotychczasowy czas pieczenia; wokół tej wartości pojawi się czerwony okrąg.
- Jeśli minutnik został ustawiony, wyświetlany będzie czas pozostały do końca pieczenia (odliczanie); pojawi się niebieski okrąg.
- Jeśli piekarnik został zaprogramowany, ale ustawiono opóźnienie (pieczenie jeszcze się nie rozpoczęło), będzie wyświetlany całkowity zaprogramowany czas pieczenia.

3. Ustawienia pieczenia lub wybór przepisu automatycznego.

Poza okręgami pokazywane są następujące informacje dotyczące ustawień dodatkowych:

PRAWA STRONA WYŚWIETLACZA. Jeśli zostały zaprogramowane ustawienia czasu, po prawej stronie wyświetlacza pojawią się istotne informacje.

4. **Minutnik.** Odliczanie z sygnałem dźwiękowym informującym o zakończeniu pieczenia.

5. **Czas zakończenia pieczenia.**

LEWA STRONA WYŚWIETLACZA. Informacje na temat aktywowanych ustawień bezpieczeństwa.

6. **Blokada uruchomienia.** Gdy jest aktywna, wyświetla się symbol kłódeczki.

7. **Blokada drzwiczek.** TYLKO MODELE PIROLITYCZNE. Będzie świecić, gdy zostanie włączona ręczna blokada drzwiczek.

Tradycyjne funkcje grzania

FUNKCJE GRZANIA



INFORMACJE

Opis poszczególnych funkcji grzania można znaleźć w poradniku pieczenia dołączonym do piekarnika.



PRZYCISK WŁ./WYŁ.



GRZAŁKA GÓRNA + GRZAŁKA DOLNA 



GRZAŁKI GÓRNA I DOLNA + NAWIEW 



GRILL I GRZAŁKA DOLNA 



MAXIGRILL



GRILL



GRZAŁKA DOLNA 



TERMOOBIEG + GRZAŁKA DOLNA (PIZZA) 



TERMOOBIEG (NAWIEW + GRZAŁKA PIERŚCIENIOWA) 



ECO



SLOW FOOD



WYRASTANIE CIASTA



ROZMRAŻANIE



HYDROCLEAN



PIROLIZA (stosownie do modelu)



Ustawienia z szybkim nagrzewaniem

PIECZENIE Z TRADYCYJNYMI FUNKCJAMI

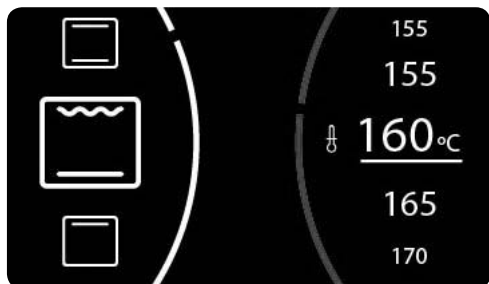

Wybór funkcji.

Włączyć piekarnik przy użyciu przycisku .

Obracać lewe pokrętkę, aż pojawi się żądana funkcja.

Zalecana temperatura dla wybranej funkcji zostanie wyświetlona po prawej stronie.



W razie potrzeby temperaturę można zmienić, obracając prawe pokrętkę.

Potwierdzić wybór przyciskiem .

Piekarnik rozpocznie pieczenie.

W dowolnym momencie procesu można:

- **zmienić funkcję grzania** lewym pokrętkę;

- **zmienić temperaturę pieczenia** prawym pokrętkę;
- **zaprogramować minutnik lub czas pieczenia / czas zakończenia pieczenia** przy użyciu przycisku .
- **zmodyfikować ustawiony minutnik lub czas pieczenia / czas zakończenia pieczenia** przy użyciu przycisku .



INFORMACJE

Aby ustawić lub zmodyfikować program, należy zapoznać się z częścią „Programy pieczenia z odliczanym czasem” w dalszej części niniejszej instrukcji.

AUTOMATYCZNE SZYBKIE NAGRZEWANIE

































Wskazane funkcje obejmują szybkie nagrzewanie.

Podczas szybkiego nagrzewanie świeci się symbol .

Przed włożeniem żywności należy zaczekać, aż symbol zniknie.

Pieczenie z osobistym asystentem pieczenia (PCA)

AUTOMATYCZNE PROGRAMY PIEKARNIKA

DRÓB		 KURCZAK	
		 KACZKA	
		 GĘŚ	
		 INDYK	
		 UDKA	
MIĘSO		 WIEPRZOWINA	
		 WOŁOWINA	
		 JAGNIĘCINA	
		 KOTLETY	
RYBY		 MORSZCZUK	
		 ŁOSOŚ	
CHLEB		 BIAŁY CHLEB	
		 CIEMNY CHLEB	
		 PEŁNOZIARNISTY CHLEB	
PIZZA		 NA GRUBYM CIEŚCIE	
		 NA CIENKIM CIEŚCIE	
DESERY		 CIASTKA W FOREMKACH	
		 DUŻY PLACEK Z OWOCAMI	
		 MAŁE CIASTO	
		 CIASTA NA BLASZCIE	

Przepisy, które wymagają nagrzania pustego piekarnika.

 Przepisy, które wymagają obracania żywności.

PIECZENIE Z OSOBISTYM ASYSTENTEM PIECZENIA

Włączyć piekarnik przy użyciu przycisku . Dotknąć przycisku .



Wybór przepisu.

Obracać lewe pokrętko, aż pojawi się rodzaj żywności, która ma zostać upieczona.

Dostępne przepisy dla wybranych rodzajów żywności pojawiają się po lewej stronie wyświetlacza. Prawym pokrętkiem wybrać odpowiedni przepis i potwierdzić wybór przyciskiem .

Następnie w prawej części wyświetlacza ukaże się informacja dotycząca konieczności zaprogramowania piekarnika.

W zależności od wybranego przepisu należy wprowadzić następujące dane:

WAGA ŻYWNOCI: Wybrać prawym pokrętkiem i potwierdzić przyciskiem .

TEMPERATURA: Potwierdzić sugerowaną temperaturę dla przepisu lub prawym pokrętkiem wybrać inną (potwierdzić wybór przyciskiem .

POZIOM PRZYRUMIENIENIA: Dla niektórych przepisów można wybrać stopień wypieczenia:

- **HIGH:** mocne przyrumienienie,
- **MEDIUM:** średnie przyrumienienie,
- **LOW:** lekkie przyrumienienie.

Gdy wszystkie ustawienia zostaną określone, potwierdzić wybór przyciskiem .

Piekarnik rozpocznie pieczenie; ekran wyboru zostanie zastąpiony przez ekran pieczenia, który wyświetla następujące informacje:

- wybrana temperatura pieczenia,
- pozostały czas pieczenia,
- wybrany przepis.

Gdy upłynie czas pieczenia, na około 90 sekund uruchomi się sygnał dźwiękowy, a na wyświetlaczu będzie migać symbol pieczenia. Nacisnąć dowolny przycisk, aby wyłączyć sygnał dźwiękowy.

Piekarnik wyłączy się automatycznie.



INFORMACJE

W ciągu pierwszych 10 minut pieczenia można zmienić wagę żywności i poziom przyrumienienia lub ustawić czas zakończenia pieczenia.

Po tym czasie wspomniane ustawienia zostaną ustalone i nie będzie można ich zmienić.

Aby zmienić ustawienia, należy nacisnąć przycisk ; piekarnik powróci do ekranu wyboru.

Postępować zgodnie z instrukcjami zamieszczonymi powyżej.

W dowolnym momencie procesu można:

Zmienić temperaturę pieczenia, dotykając przycisku . Potwierdzić wybór przy pomocy .

Ustawić minutnik, naciskając przycisk .

Zmienić ustawienie minutnika, naciskając przycisk .

Aby ustawić lub zmodyfikować program, należy zapoznać się z częścią „Programy pieczenia z odliczanym czasem” w dalszej części niniejszej instrukcji.

NAGRZEWANIE PUSTEGO PIEKARNIKA

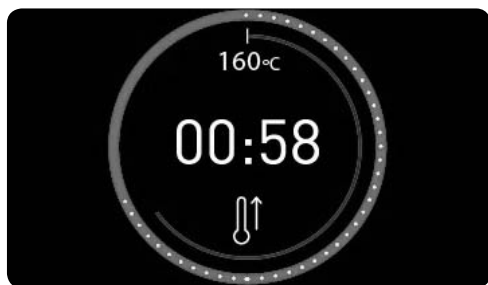



W przypadku przepisów oznaczonych w tabeli symbolem  piekarnik trzeba nagrzać przed włożeniem do środka jakiegokolwiek żywności.

Po wybraniu jednego z tych przepisów, gdy rozpocznie się pieczenie, na wyświetlaczu pojawi się symbol . Kiedy piekarnik osiągnie temperaturę pieczenia, symbol będzie migać i włączy się sygnał dźwiękowy informujący o tym, że można umieścić jedzenie w piekarniku.

Po otwarciu drzwiczek w celu włożenia żywności sygnał dźwiękowy wyłączy się automatycznie, a na wyświetlaczu pojawi się pozostały czas.

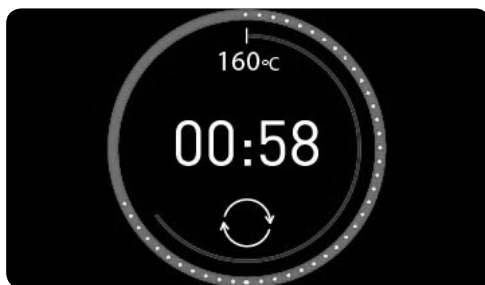
OBACZANIE ŻYWNOCI



W przypadku przepisów oznaczonych w tabeli symbolem  żywność trzeba obracać podczas pieczenia.

Piekarnik sygnalizuje, kiedy należy wykonać czynność, za pomocą sygnału dźwiękowego i symbolu  na wyświetlaczu.

Otwarcie drzwiczek piekarnika w celu obrócenia żywności spowoduje automatyczne wyłączenie sygnału dźwiękowego.

Ustawienia programatora piekarnika

FUNKCJE PROGRAMATORA

Do zaprogramowania można użyć następujących opcji programatora:

 **Minutnik:** Po upływie zaprogramowanego czasu włączy się sygnał dźwiękowy. Pieczenie NIE zostanie zatrzymane, gdy minutnik uruchomi sygnał. Tej funkcji można używać również wówczas, gdy piekarnik nie piecze.



INFORMACJE

Minutnik można ustawić w dowolnym momencie – bez względu na to, czy piekarnik piecze czy nie.

Pozostałe opcje programatora są dostępne tylko wtedy, gdy piekarnik piecze.

 **Czas pieczenia:** Pozwala wybrać długość pieczenia.



Po upływie zaprogramowanego czasu włączy się sygnał dźwiękowy, symbol  będzie migać, a piekarnik automatycznie przestanie się nagrzewać.

Nacisnąć dowolny przycisk, aby zatrzymać sygnał dźwiękowy i wyłączyć piekarnik.

 **Czas zakończenia pieczenia:** Pozwala ustawić czas, po którym piekarnik zakończy proces pieczenia.

Po upływie ustawionego czasu włączy się sygnał dźwiękowy, symbol  będzie migać, a piekarnik automatycznie przestanie się nagrzewać.

Nacisnąć dowolny przycisk, aby zatrzymać sygnał dźwiękowy i wyłączyć piekarnik.

Rozpoczynanie pieczenia z opóźnieniem (czas pieczenia  + czas zakończenia pieczenia ): Pozwala zaprogramować automatyczne rozpoczęcie pieczenia i automatyczne wyłączenie piekarnika po upływie zaprogramowanego czasu.



INFORMACJE

Aby zaprogramować tę opcję, należy ustawić kolejno czas pieczenia i czas zakończenia pieczenia.

Do opcji programowania można uzyskać dostęp w dowolnym momencie podczas pieczenia.

Można też zmienić bieżący program.



INFORMACJE

Jeśli zostanie wybrany automatyczny program pieczenia, piekarnik automatycznie określi czas pieczenia, opcja nie będzie więc dostępna.

Można jednak:

- zaprogramować czas zakończenia podczas pierwszych dziesięciu minut pieczenia,
- ustawić minutnik w dowolnym momencie.

USTAWIANIE FUNKCJI PROGRAMATORA

1. Nacisnąć przycisk , aby wejść do menu opcji programatora.



Programowanie w trakcie pieczenia.

2. Obrócić lewe pokrętko, aby wybrać żądaną opcję.
3. Obrócić prawe pokrętko, aby wybrać czas pieczenia lub czas zakończenia pieczenia, w zależności od wybranej opcji.



INFORMACJE

Nie jest możliwe wybranie czasu zakończenia pieczenia, który jest wcześniejszy niż aktualna godzina.

Podczas programowania czasu zakończenia pieczenia w środkowej części ekranu będzie wyświetlana aktualna godzina, aby ułatwić wybór odpowiedniej wartości.

4. Potwierdzić wybór przyciskiem .
5. Ponownie pojawi się ekran pieczenia. Można teraz zobaczyć zaprogramowane opcje z prawej strony środkowego okręgu.

Instrukcje bezpieczeństwa

BLOKADA URUCHOMIENIA (BLOKADA PANELU STEROWANIA)



Tę funkcję można aktywować w dowolnym momencie:

- **gdy piekarnik jest wyłączony.** Blokada uruchomienia uniemożliwi włączenie piekarnika przyciskiem .

- **gdy piekarnik jest używany.** Jeśli funkcja zostanie włączona, gdy piekarnik piecze lub zostało ustawione opóźnienie pieczenia, klawiatura nie będzie reagować – nie będzie można używać pokręteł ani zmieniać ustawień pieczenia.

Aby włączyć tę funkcję, należy nacisnąć i przytrzymać przycisk , aż rozlegnie się

sygnał dźwiękowy, a na wyświetlaczu pojawi się symbol . Panel sterowania zostanie zablokowany.

Aby wyłączyć tę funkcję, należy nacisnąć i przytrzymać przycisk , aż rozlegnie się sygnał dźwiękowy i zniknie symbol .

RĘCZNE BLOKOWANIE DRZWICZEK

Ta funkcja jest dostępna tylko w modelach pirolitycznych.

W przypadku modeli pirolitycznych blokada uruchomienia obejmuje blokadę drzwiczek zapobiegającą otwarciu.

Aby otworzyć drzwiczki, należy wyłączyć blokadę uruchomienia zgodnie z instrukcjami opisanymi powyżej.

Funkcja Teka Hydroclean®

Ta funkcja pomaga usunąć tłuszcz i inne zabrudzenia ze ścian komory piekarnika.

Nie powinno się dopuszczać do nagromadzenia zbyt dużej ilości zanieczyszczeń, aby ułatwić późniejsze czyszczenie. Należy regularnie czyścić piekarnik.

PROGRAMOWANIE FUNKCJI TEKA HYDROCLEAN®



UWAGA

Nie wlewać wody do gorącego piekarnika, ponieważ można w ten sposób uszkodzić emalię.

Zawsze uruchamiać cykl, gdy piekarnik jest zimny. Efekty mogą być gorsze, jeśli piekarnik będzie zbyt gorący; dodatkowo może dojść do uszkodzenia emalii.

Usunąć wszystkie akcesoria, tj. blachy, ruszty, wsporniki boczne oraz prowadnice teleskopowe, z wnętrza piekarnika.



UWAGA

Przed włączeniem blokady upewnić się, że drzwiczki piekarnika zostały prawidłowo zamknięte. Jeśli drzwiczki nie będą prawidłowo zamknięte, nie zostaną zablokowane; włączy się sygnał dźwiękowy, a na ekranie będzie migać symbol .

W takim przypadku należy zamknąć drzwiczki tak, by zniknęło ostrzeżenie i blokada zadziałała.

Aby nie blokować drzwiczek, wystarczy wyłączyć blokadę uruchomienia.

Aby wyczyścić akcesoria, postępować zgodnie z instrukcjami w instrukcji montażu i konserwacji dołączonej do piekarnika.

1. Gdy piekarnik jest zimny, rozłożyć ściereczkę na dnie urządzenia.

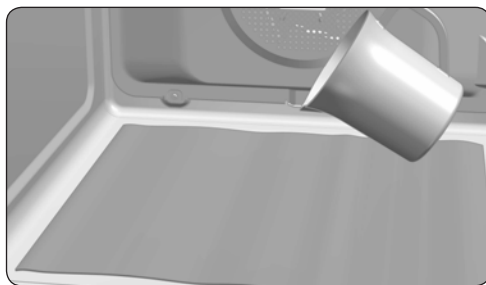



2. Wlać powoli 200 ml wody na dno piekarnika.



INFORMACJE

Aby uzyskać najlepsze rezultaty czyszczenia, dodać łyżeczkę łagodnego płynu do mycia naczyń do szklanki wody i następnie wylać wodę na ściereczkę rozłożoną na dnie komory piekarnika.

3. Włączyć piekarnik, obrócić lewe pokrętko w celu wybrania funkcji  i potwierdzić przy użyciu przycisku .

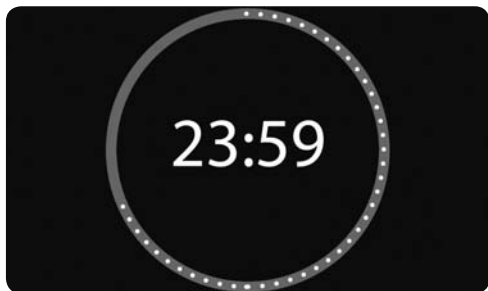

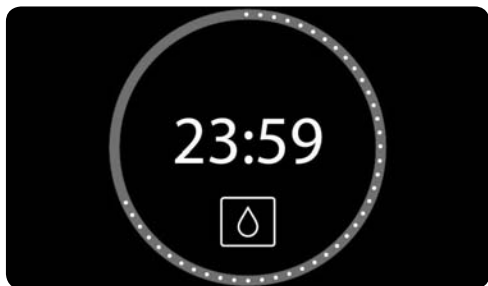

4. Zabrmi sygnał dźwiękowy potwierdzający, że funkcja Teka Hydroclean® została włączona.

Na wyświetlaczu pojawi się symbol  i czas pozostały do końca cyklu.



WAŻNE

Nie można zmienić czasu trwania tego cyklu. Aby przerwać cykl przed jego zakończeniem, należy wyłączyć piekarnik poprzez naciśnięcie przycisku .

5. Po zakończeniu cyklu piekarnik wyłączy się, rozlegnie się sygnał dźwiękowy, a symbol  będzie szybko migać.



WAŻNE

Nie otwierać drzwiczek piekarnika aż do całkowitego zakończenia cyklu Hydroclean®.

Cykl stygnięcia jest konieczny dla poprawnego działania tej funkcji.

6. Nacisnąć dowolny przycisk, aby zatrzymać sygnał dźwiękowy i wyłączyć symbol .
7. Piekarnik wyłączy się automatycznie.
8. Można teraz przystąpić do usunięcia zanieczyszczeń i nadmiaru wody z piekarnika za pomocą ściereczki.

Funkcja Hydroclean® działa w niskiej temperaturze. Czasy stygnięcia mogą się jednak różnić w zależności od temperatury panującej w pomieszczeniu.



UWAGA

Przed przystąpieniem do wycierania wnętrza piekarnika należy upewnić się, czy ściany komory odpowiednio ostygły.

Jeśli po użyciu funkcji Hydroclean® jest wymagane dokładniejsze czyszczenie, użyć neutralnych detergentów i delikatnych gąbek.

Funkcja automatycznego czyszczenia pirolitycznego



UWAGA

Przed przeprowadzeniem cyklu czyszczenia pirolitycznego należy uważnie przeczytać instrukcje bezpieczeństwa znajdujące się na początku instrukcji montażu i konserwacji.

Ta funkcja pozwala na uruchomienie cyklu czyszczenia pirolitycznego, podczas którego nagromadzony tłuszcz przechodzi proces zwęglania za sprawą wysokich temperatur wewnątrz piekarnika.

Ogólnie zaleca się, aby przeprowadzać cykl czyszczenia pirolitycznego co 4-5 cykli pieczenia; należy wybrać najbardziej odpowiedni program w zależności od stopnia zabrudzenia piekarnika. Dla piekarników bardzo brudnych wybrać dłuższy cykl.

Podczas cyklu pirolitycznego oświetlenie wewnątrz piekarnika pozostaje wyłączone.

PROGRAMOWANIE FUNKCJI CZYSZCZENIA PIROLITYCZNEGO



WAŻNE

Przed przeprowadzeniem cyklu czyszczenia pirolitycznego należy usunąć wszystkie akcesoria, tj. blachy, ruszty, wsporniki boczne oraz prowadnice teleskopowe, z wnętrza piekarnika. Aby wyczyścić akcesoria, postępować zgodnie z instrukcjami w instrukcji montażu i konserwacji dołączonej do piekarnika.



UWAGA

Wyczyścić wszystkie rozlane ciecze i nadmierne zanieczyszczenia, ponieważ podczas cyklu czyszczenia pirolitycznego mogą się zapalić i spowodować zagrożenie pożarowe.



UWAGA

Przed uruchomieniem cyklu czyszczenia pirolitycznego upewnić się, że piekarnik jest prawidłowo zamknięty.

1. Włączyć piekarnik i za pomocą lewego pokręćła wybrać funkcję pirolizy

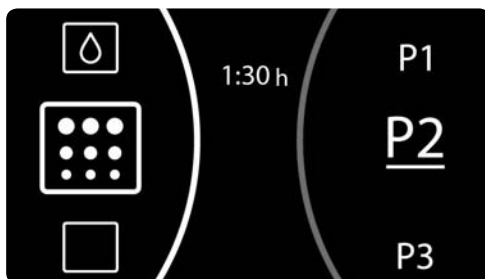

2. Prawym pokręćłem wybrać najbardziej odpowiedni program pirolityczny w zależności od stopnia zabrudzenia piekarnika:

P1: Program krótki – trwa 1 godzinę.

P2: Program standardowy – trwa 1,5 godziny.

P3: Program długi – trwa 2 godziny.

3. Potwierdzić wybór przyciskiem . Chwilę później drzwiczki zostaną automatycznie zablokowane.



UWAGA

Jeśli drzwiczki nie zostaną poprawnie zamknięte, cykl pirolizy się nie rozpocznie. Zabrzmie sygnał dźwiękowy, a na wyświetlaczu będzie migać symbol

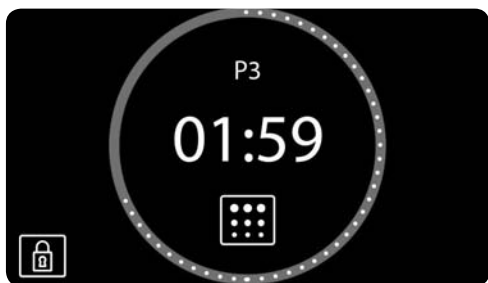

W takim przypadku należy poprawnie zamknąć drzwiczki, aby aktywować blokadę i rozpocząć cykl pirolityczny.

4. Gdy drzwiczki będą zablokowane, na wyświetlaczu podświetli się symbol i pojawi się czas pozostały do zakończenia cyklu.



WAŻNE

Piekarnik został zaprogramowany i trwa cykl czyszczenia pirolitycznego.

W ciągu pierwszych 10 minut można opóźnić rozpoczęcie pirolizy poprzez zaprogramowanie czasu zakończenia. W tym celu należy nacisnąć przycisk , aby uzyskać dostęp do menu opcji programatora. Po wybraniu czasu zakończenia potwierdzić wybór za pomocą przycisku .

Podczas cyklu pirolitycznego nie można wybrać innej opcji programatora. W razie potrzeby można aktywować blokadę uruchomienia.

Nie wolno próbować otwierać drzwiczek piekarnika, ponieważ może to przerwać proces czyszczenia.

5. Po zakończeniu cyklu czyszczenia pirolitycznego uruchomi się sygnał dźwiękowy, symbol  będzie migać, a na wyświetlaczu pojawi się wartość 00:00.

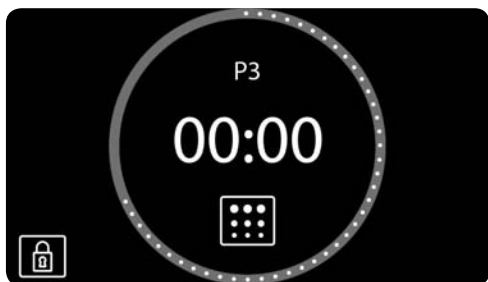

6. Nacisnąć dowolny przycisk, aby wyłączyć sygnał dźwiękowy.
7. Piekarnik wyłączy się automatycznie.
8. Proces nagrzewania piekarnika zakończył się, ale piekarnik jest bardzo gorący i nie może być używany.

Wentylator chłodzący będzie pracować, a symbol  będzie podświetlać się, aż piekarnik ostygnie.



WAŻNE

Proces stygnięcia może zależeć od temperatury w pomieszczeniu – wpływa na to wysoka temperatura wewnątrz piekarnika.

9. Po ostygnięciu piekarnika symbol  zgaśnie, a drzwiczki zostaną odblokowane.
10. Otworzyć drzwiczki piekarnika i przetrzeć wewnątrz wilgotną ściereczką, usuwając popiół pozostały po cyklu czyszczenia. Trudno dostępne obszary w piekarniku należy oczyścić niemetalowym zmywakiem z tkaniny.
11. Gdy piekarnik będzie czysty, należy włożyć wszystkie akcesoria, tj. blachy, ruszty, wsporniki boczne oraz prowadnice teleskopowe.
12. Piekarnik jest teraz gotowy do ponownego użycia.



WAŻNE

Jeśli zostanie stwierdzony jakikolwiek błąd w programowaniu lub korzystaniu z tej funkcji, należy zapoznać się z instrukcją montażu i konserwacji dołączonej do piekarnika.

ANULOWANIE PIROLIZY

Piroliza jest funkcją automatyczną, dlatego może być aktywowana tylko za pomocą elektronicznego programatora. Aby anulować pirolizę, należy zresetować piekarnik zgodnie z poniższymi instrukcjami:

1. Nacisnąć przycisk .

Piroliza zostanie zatrzymana.

2. W zależności od temperatury wewnątrz piekarnika może wystąpić jedna z dwóch następujących sytuacji:

- a) niebezpieczna temperatura wewnątrz: w takim przypadku drzwiczki pozostaną zablokowane do czasu, aż temperatura spadnie do bezpiecznego poziomu. Na ekranie pojawi się symbol .

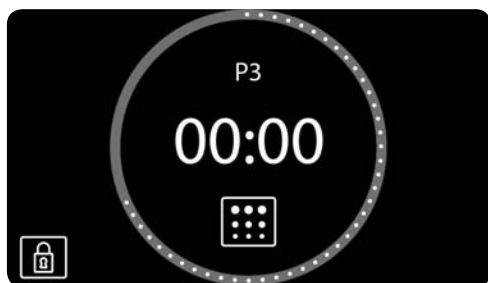

Gdy drzwiczki zostaną odblokowane i będzie można je otworzyć, symbol  zniknie, a na wyświetlaczu znowu pojawi się godzina.

- b) bezpieczna temperatura wewnątrz: jeżeli temperatura wewnątrz piekarnika będzie bezpieczna, drzwiczki zostaną natychmiast odblokowane.
3. Bezpieczna temperatura wewnątrz: jeśli temperatura wewnątrz piekarnika jest bezpieczna, drzwiczki zostaną natychmiast odblokowane, a piekarnik powróci do ekranu oczekiwania.

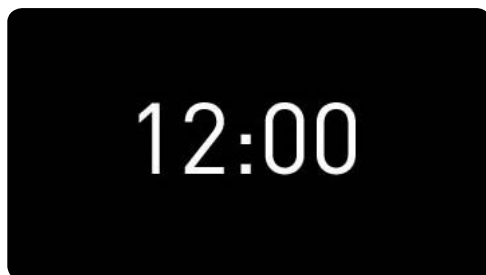

Описание на фурната

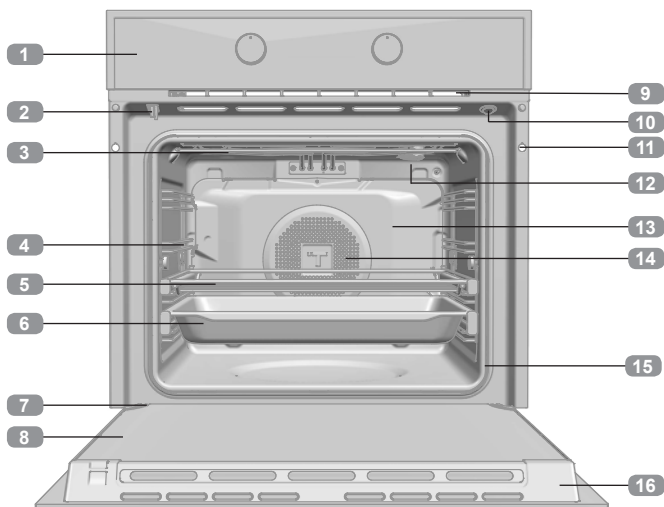

- 1 Контролен панел
- 2 Заклучване/прекъсвач на вратите (само за пиролитични модели)
- 3 Нагревателен елемент
- 4 Носачи на тавата
- 5 Решетъчна скара
- 6 Тава
- 7 Панта
- 8 Вътрешно стъкло
- 9 Отвор за охлаждане на въздуха
- 10 Превключвател за вратите (само за непиролитични модели)
- 11 Отвори за вграждане на уреда
- 12 Лампа
- 13 Панел на задната стена
- 14 Вентилатор
- 15 Уплътнение на фурната
- 16 Врата

Контролен панел

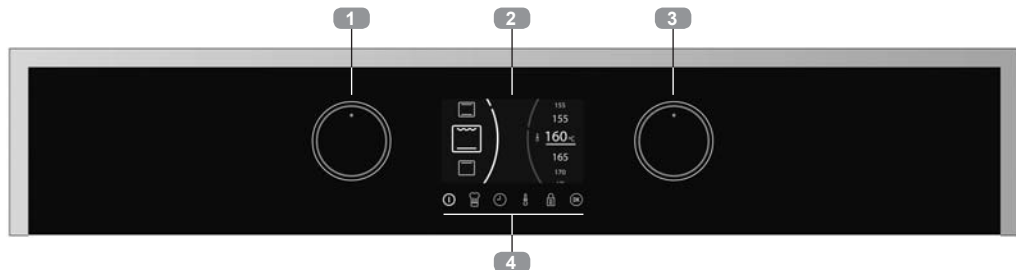

- 1 Циферблат за разглеждане на менютата в лявата част на екрана. Циферблат за избиране на режим на готвене.
- 2 Екран.
- 3 Циферблат за разглеждане на менютата в дясната част на екрана. Циферблат за избиране на настройки за готвене.
- 4 Копчета.

 Превключване на фурната
Включване/Изключване.

 Достъп до личен
Готварски Помощник (PCA)

 Достъп до избор на време и
настройки за програмиране.

 Промяна на температурата
на фурната.

 Активиране/ Деактивиране на закъчването на
клавиатурата / вратата в зависимост от модела.

 Копче за потвърждаване.
Превключване на вътрешната лампа
в режим включен / изключен.
Ако бутонът е натиснат и задържан за 3
секунди, светлината остава постоянно включена.

Включване и настройка на часа

Когато включвате фурната за първи път ще се появи лого, следвано от 12:00, примигващо на екрана.

Трябва да настроите часа, за да можете да използвате фурната.

За тази цел изберете часа в левият контролен бутон и минутите с десния.

Потвърдете настройките чрез натискане на бутона  или изчакайки няколко секунди.

Ще чуете звуков сигнал, който потвърждава, че часът е бил зададен на екрана.

За да промените часа:

С фурната в режим на готовност (начален екран), задръжте бутона , докато часът започне да примигва. Следвайте тези стъпки, за да промените часа:



ВНИМАНИЕ

Чувствителността на контролните бутони за допир непрекъснато се адаптира към условията на заобикалящата среда. Уверете се, че стъклената повърхност на контролния панел е чиста и свободна от всякакви препятствия, когато включвате фурната в мрежата.

Ако часовникът не реагира правилно при докосване на стъклото, изключете фурната в продължение на няколко секунди и след това я включете отново. Това кара сензорите да се регулират автоматично и реагират отново на докосване с пръст.



ДЕМО РЕЖИМ

(Специална работна функция)

Когато DEMO режимът е активиран, можете да контролирате фурната без загреване.

Активирането на този режим се препоръчва ако фурната ще бъде включвана в изложбена зала.

Активиране на DEMO режим

Преди да настроите часовника, натиснете клавишите   едновременно, докато "DEMO Режим Включен" се появи на екрана.

След това задайте времето на фурната.

Думата "DEMO" ще бъде изписана постоянно върху панела и фурната ще работи както обикновено, но без загреване.

За да деактивирате режима DEMO, изключете фурната от контакта.

Обръщайте се към "SteakMaster User Manual" (Ръководство на потребителя за SteakMaster) за активиране и деактивиране на ДЕМОНСТРАЦИОНЕН режим на моделите SteakMaster.



ВНИМАНИЕ

В случай на спиране на тока, Вашият електронен часовник/таймер ще бъде изтрил.

Ще се появи часът 12:00.

Можете да настроите часа както е описано по-горе.

Ако вратата на фурната е била заключена преди прекъсването на електрическото захранване, ще се появи символът за заключване, докато не се отключи.

Това може да отнеме няколко минути в зависимост от температурата във фурната, в който период не можете да нулирате времето.

След като вратата се отключи, можете да настроите времето, както е описано по-горе.



Описание на контролния панел

По-долу ще намерите описание на информацията, която ще намерите на екрана на Вашата фурна и как тази информация ще бъде показана.

НАЧАЛЕН ЕКРАН/В ГОТОВНОСТ

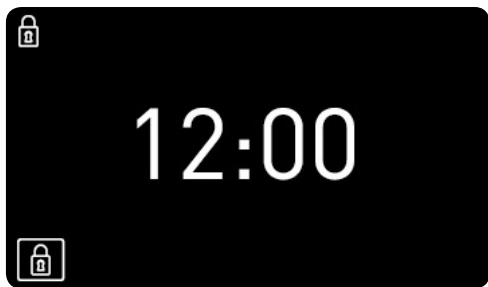
Този екран ще се появи, когато фурната не работи, но все още е включена.



Ако заключването на клавиатурата или вратите се активира, символите  и  ще се появят от лявата страна на екрана.

Ако таймерът е програмиран, екранът вече няма да показва часа, а обратно броене, както може да се види на картинката.

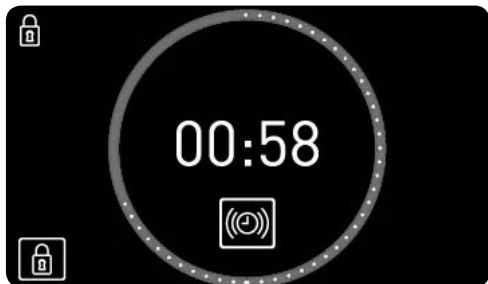

ЕКРАН ЗА ИЗБОР



Избор на функции.

При избора на функция за готвене, автоматична рецепта или програма на таймера, екранът ще бъде разделен на две части:

ЛЯВА ЧАСТ. Тази част от екрана показва наличните настройки за готвене, автоматични рецепти и програми на таймера.

За да изберете някоя от тях, завъртете копчето на ляво докато желаната функция се появи и потвърдете избора с бутон  (ако не натиснете никой бутон, фурната ще я потвърди автоматично след няколко секунди).

ДЯСНА ЧАСТ. Тази част от екрана показва стойностите, които могат да се настройват според избрания режим: температура, тегло, продължителност, време на приключване...

За да изберете стойност, завъртете копчето на дясно докато желаната стойност се появи и потвърдете избора с бутон  (ако не натиснете никой бутон, фурната ще я потвърди автоматично след няколко секунди).

ИНФОРМАЦИОНЕН ЕКРАН ЗА ГОТВЕНЕ

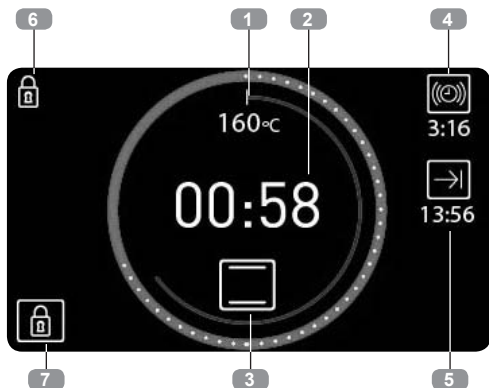

По време на готвене информацията за статуса на фурната ще се появи на екрана около два централни кръга:

Кръг за вътрешна температура. В червено. Представява избраната температура по скала.

Кръг за външна температура.

- Кръгът е червен, когато показва в продължителност на колко време се е готвила храната. Бяла точка ще се появява на всеки 2 минути.
- Когато се показва колко време остава до приключване на времето за готвене (обратно броене), кръгът е син. Бяла точка ще изчезва на всеки 2 минути.

В тези кръгове е показана следната информация за готвене:

1. Избрана температура. Символът °C ще примигва докато избраната температура е достигната и когато фурната предава топлина към храната.

2. Време за готвене.

- Ако таймерът не е бил програмиран, изминалото време за готвене ще бъде показано и ще се появи червен кръг около времето.
- Ако таймерът е бил настроен, времето, оставащо до края на готвенето (обратно броене) ще бъде показано и кръгът ще бъде син.
- Ако фурната е била програмирана, но е настроена на отлагане (готвенето все още не е започнало), общото програмирано време за готвене ще бъде показано.

3. Избор на настройки за готвене или автоматична рецепта.

Извън кръговете се показва следната информация за допълнителни настройки:

ДЯСНА СТРАНА НА ЕКРАНА. Ако настройките за времето са били програмирани, информация, свързана с тях се показва от дясната страна на екрана.

4. [🔊] Таймер. Обратно броене със звуков сигнал за указване, че времето за готвене е приключило.

5. [➡] Време за приключване.

ЛЯВА СТРАНА НА ЕКРАНА. Информация за активирани настройки за безопасност.

6. [🔒] Заклучване на клавиатурата. Заклучването за безопасност на деца ще се освети при активиране.

7. [🔒] Заклучване на вратата: САМО ЗА ПИРОЛИТИЧНИ МОДЕЛИ. Ще се освети при активиране на ръчното заключване на вратата.

Традиционни функции за готвене

ФУНКЦИИ НА ФУРНАТА



ИНФОРМАЦИЯ

За описание относно използването на всяка от тези функции, моля консултирайте се с ръководството за готвене, включено към фурната.



БУТОН ЗА ВКЛЮЧВАНЕ / ИЗКЛЮЧВАНЕ



КОНВЕНЦИОНАЛНА ⬆️



КОНВЕНЦИОНАЛНА С ВЕНТИЛАТОР ⬆️



ГРИЛ И ДОЛНО НАГРЯВАНЕ ⬆️



МАКСИГРИЛ



ГРИЛ



ДОЛНО НАГРЯВАНЕ ⬆️



ПИЦА ⬆️



ТУРБО ⬆️

ЕКО ЕКО



ГОТВЕНЕ НА БАВЕН ОГЪН



ВТАСВАНЕ НА ТЕСТО



РАЗМРАЗЯВАНЕ



ХИДРОПОЧИСТВАНЕ



ПИРОЛИЗА (според модела)



Настройки с бързо предварително нагряване

ГОТВЕНЕ С ТРАДИЦИОНАЛНИ ФУНКЦИИ

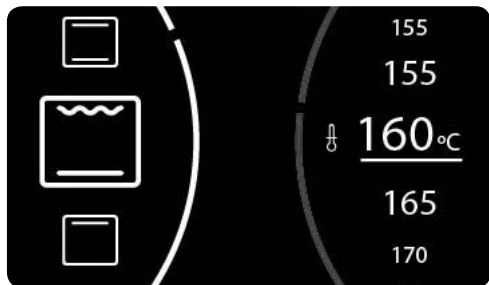

Избор на функции.

Включете фурната чрез натискане на бутона .

Завъртете лявото копче до достигане на желаната функция.

Тогава препоръчителната температура за избраната функция ще се появи в дясно.



Ако е необходимо, температурата може да се променя чрез завъртане на десния бутон.

Потвърдете избора си с бутон .

Фурната ще започне готвенето.

По всяко време докато тече процесът на готвене можете да:

- **Сменяте функцията за готвене** чрез завъртане на лявото копче.

- **Сменяте температурата за готвене** чрез завъртане на дясното копче.
- **Програмирате таймера за готвене или продължителността /времето за приключване** чрез натискане на бутона .
- **Променят програмираните таймери или продължителност /времето за приключване** чрез натискане на бутона .



ИНФОРМАЦИЯ

За да зададете или промените програма, консултирайте се със секцията "Програми за готвене с определено време", която можете да намерите по-нататък в това ръководство за потребители.

АВТОМАТИЧНО БЪРЗО ПРЕДВАРИТЕЛНО ЗАГРЯВАНЕ

































Посочените функции включват бързо предварително загряване.

По време на бързото предварително загряване символът  свети.

Препоръчваме да изчакате докато този символ излезне преди да вкарате храната.

Готвене с Личен Готварски Помощник (РСА)

РЕЦЕПТИ ЗА АВТОМАТИЧНА ФУРНА

<p>ДОМАШНИ ПТИЦИ </p>	<p> ПИЛЕ</p> <p> ПАТИЦА</p> <p> ГЪСКА</p> <p> ПУЙКА</p> <p> БУТЧЕТА</p>	<p></p>
<p>МЕСО </p>	<p> ПРАСЕ СУКАЛЧЕ</p> <p> ГОВЕЖДО</p> <p> АГНЕШКО</p> <p> КОТЛЕТИ</p>	<p></p> <p></p>
<p>РИБА </p>	<p> ХЕК</p> <p> СЪОМГА</p>	
<p>ХЛЯБ </p>	<p> БЯЛ ХЛЯБ</p> <p> ЧЕРЕН ХЛЯБ</p> <p> ПЪЛНОЗЪРНЕСТ ХЛЯБ</p>	<p></p> <p></p>
<p>ПИЦА </p>	<p> ДЕБЕЛА КОРА</p> <p> ТЪНКА КОРА</p>	<p></p> <p></p>
<p>ДЕСЕРТИ </p>	<p> КЕКС ВЪВ ФОРМА ЗА КЕКС</p> <p> ГОЛЯМ ПЛОДОВ КЕКС</p> <p> МАЛЪК ПАЙ</p> <p> КЕКС В ПОДНОС</p>	

Рецепти, които изискват предварително загряване на фурната, когато е празна.

 Рецепти, които изискват обръщане на храната.

ГОТВЕНЕ С ЛИЧЕН ГОТВАРСКИ ПОМОЩНИК

Включете фурната чрез натискане на бутона . Натиснете бутон .



Избор на рецепта.

Завъртете левия бутон докато се покаже видът храна, който искате да сготвите.

Налични рецепти за избрания вид храна ще се появяват от лявата страна на екрана. С дясното копче изберете желаната рецепта и я потвърдете с бутон .

След това в дясната част на екрана ще се появи информацията, че фурната трябва да програмира готвенето.

В зависимост от избраната рецепта, фурната ще поиска да въведете:

ТЕГЛОТО НА ХРАНАТА: Изберете с дясното копче и потвърдете чрез натискане на бутон .

ТЕМПЕРАТУРАТА: Потвърдете предложената температура за рецептата или изберете друга с дясното копче и потвърдете с бутон .

СТЕПЕН НА ПОКАФЕНЯВАНЕ: За някои рецепти можете да изберете финалната температура:

- **ВИСОКА:** Добре препечено
- **СРЕДНА:** Средно препечено
- **НИСКА:** Леко препечено

Когато всички настройки са избрани, потвърдете с бутон .

Фурната ще започне готвенето, а екранът за готвене ще се появи на мястото на екрана за избор, показвайки следната информация:

- Избрана температура за готвене
- Оставащо време за готвене
- Избрана рецепта

Когато времето за готвене приключи, звуков сигнал ще прозвучи в продължение на около 90 секунди, а символът за готвене ще започне да премигва на екрана. Натиснете произволен бутон, за да изключите звуковия сигнал.

Фурната ще се изключи автоматично.



ИНФОРМАЦИЯ



В първите 10 минути на готвене ще имате възможност да промените теглото и степента на покафеняване, или да задавате време за приключване.

След изтичане на съответното време, тези настройки ще бъдат заложили и не могат да бъдат променяни.

За да промените настройките за готвене, натиснете бутон  и фурната ще се върне към екрана за избор.

Следвайте инструкциите, посочени по-горе.

По всяко време докато тече процесът на готвене можете да:

Сменете температурата за готвене чрез натискане на бутон . Потвърдете с бутон .

Настройте таймера чрез натискане на бутон .

Променете съществуващия таймер чрез натискане на бутон .

За да зададете или промените програма, консултирайте се със секцията "Програми за готвене с определено време", която можете да намерите по-нататък в това ръководство потребителя.

ПРЕДВАРИТЕЛНО ЗАГРЯВАНЕ НА ПРАЗНА ФУРНА

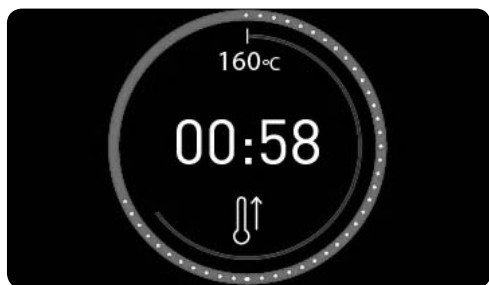

За рецепти, посочени в таблицата със символ , фурната трябва да е предварително загрята преди храната да се постави вътре.

Когато изберете една от тези рецепти, символът  ще се появи на екрана, когато готвенето започне. Когато фурната достигне температурата за готвене, символът ще светне и ще се чуе звуков сигнал, който Ви известява, че храната може да се постави във фурната.

Когато вратата се отвори, за да се постави храната, звуковият сигнал ще се изключи автоматично, а оставащото време ще бъде показано на екрана за готвене.

Настройки на таймера на фурната

ОПЦИИ НА ТАЙМЕРА

Можете да използвате следните опции на таймера за да програмирате готвенето:

 **Таймер:** Когато времето на програма-та приключи ще прозвучи звуков сигнал. Готвенето **НЯМА** да спре с прозвучаването на таймера. Таймерът може да се настрои също и когато фурната не готви.





ИНФОРМАЦИЯ

Можете да настроите таймера по всяко време, независимо от това дали фурната готви или не.

Останалата част от опциите на таймера са достъпни само когато фурната готви.

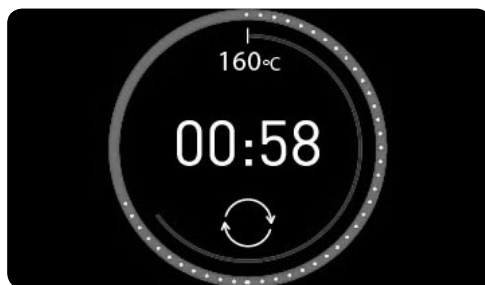
ОБРЪЩАНЕ НА ХРАНА



За рецепти, обозначени в таблицата със символ , храната трябва да се обърне по време на готвене.

Фурната ще Ви уведоми, кога да го направите чрез звуков сигнал и символът  ще се появи на екрана за готвене.

При отваряне на вратата на фурната за обръщане на храната, звуковият сигнал ще се изключи автоматично.

 **Време за готвене:** Позволява Ви да изберете, колко време фурната ще продължи да готви.

В края на програмираното време ще прозвучи звуков сигнал, символът  ще светне и фурната ще спре да нагрява автоматично.

Натиснете произволен бутон, за да спрете звуковия сигнал и да изключите фурната.

 **Време за приключване на готвенето:** Позволява Ви да настроите времето, когато фурната ще спре да готви.

При достигане на настроеното време ще прозвучи звуков сигнал, символът  ще светне и фурната ще спре да нагрява автоматично.

Натиснете произволен бутон, за да спрете звуковия сигнал и да изключите фурната.

Започване на забавено готвене (|→) Продължителност на готвенето + (→) Време на приключване): Позволява Ви да програмирате фурната така, че да започне да готви автоматично и да се изключи автоматично щом програмираното време приключи.



ИНФОРМАЦИЯ

За да програмирате тази опция, настройте последователно Продължителността на готвене и Времето за приключване.

Можете да получите достъп до опциите за програмиране по всяко време по време на готвене.

По същия начин, можете да промените съществуваща програма.



ИНФОРМАЦИЯ

Ако сте избрали автоматична рецепта, фурната автоматично ще определи времето за готвене, така че тази опция няма да бъде налична.

Въпреки това можете да:

Програмирате Времето за приключване по време на първите десет минути от готвенето.

Настройвате времето по всяко време.

ПРОГРАМИРАНЕ НА ОПЦИИТЕ НА ТАЙМЕРА



Програмиране по време на готвене.

1. Натиснете бутона , за достъп до менюто за опции на таймера.
2. Завъртете лявото копче, за да изберете желаната програмна опция.
3. Завъртете дясното копче, за да определите продължителността или времето на приключване на избраната опция.



ИНФОРМАЦИЯ

Фурната няма да Ви позволи да изберете време на приключване, предхождащо настоящото.

При програмиране на време на приключване, централната част ще показва настоящото време, за да Ви помогне в избора.

4. Потвърдете избора си с бутон .
5. След това екранът за готвене ще се покаже отново. Ще имате възможност да виждате програмираните таймери от дясно на централния кръг.

Инструкции за безопасност

ЗАКЛЮЧВАНЕ ЗА БЕЗОПАСНОСТ НА ДЕЦАТА (ЗАКЛЮЧВАНЕ НА КОНТРОЛНИЯ ПАНЕЛ)



Тази функция може да бъде активирана по всяко време:

- **При изключена фурна.** Заклучването за деца няма да позволи фурната да бъде включена при натискане на бутона .

- **При фурна, която се използва.** Ако функцията бъде активирана докато фурната работи или е настроена на отлагане, клавиатурата няма да отговаря и няма да бъде възможно да използвате копчетата или да промените настройките за готвене.

За да активирате тази функция натиснете и задръжте бутона , докато чуete зву-

ков сигнал и символът  се появи на екрана. Контролният панел сега е заключен.

За да деактивирате тази функция натиснете и задръжте бутона , докато чуете звуков сигнал и символът  изчезне.

РЪЧНО ЗАКЛЮЧЕАНЕ НА ВРАТАТА

Предлага се само за пиролитични модели.

За пиролитични модели заключването за безопасност на децата включва заключване на вратата, което прави отварянето й невъзможно.

За да отворите вратата трябва да деактивирате заключването за безопасност на децата, следвайки горепосочените инструкции.

Функция TeKa Hydroclean®

Тази функция помага за почистването на мазнина и други отлагания от страните на фурната.

Избягвайте да оставяте отлагания да се натрупват, за да направите почистването по-лесно. Почиствайте фурната често.

ПРОГРАМИРАНЕ НА ФУНКЦИЯТА ТЕКА HYDROCLEAN®



ВНИМАНИЕ

Не изливайте вода в гореща фурна, тъй като това може да повреди емайла.

Винаги стартирайте цикъла, когато фурната е студена. Може да повлияе на резултатите ако стартирате функцията, докато фурната е твърде гореща и в допълнение емайла може да се увреди.

Първо премахнете тавите и всички принадлежности от вътрешността на фурната, включително носачите на тавата и телескопичните подвижни водачи.



ВНИМАНИЕ

Преди заключване се уверете, че вратата на фурната е добре затворена. Ако вратата не е добре затворена, няма да се заключи, ще чуете звуков сигнал и на екрана ще светне символът .

Ако това се случи, затворете врата докато предупредителния сигнал изчезне и заключването проработи.

Ако не искате да заключите вратата, деактивирайте заключването за безопасност на децата.

За да ги почистите следвайте инструкциите в брошурата за Инсталиране и поддръжка, която върви в комплект с фурната.

1. В студена фурна, разстелете разгънатата кърпа на дъното на фурната.

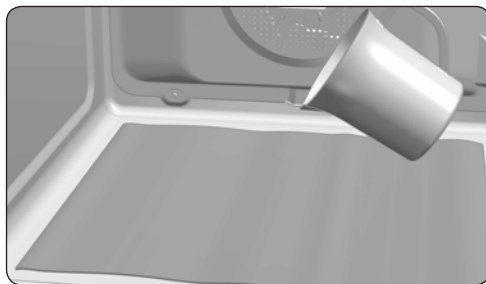



2. Внимателно налейте 200 мл вода на дъното на фурната.



ИНФОРМАЦИЯ

За най-добри резултати добавете една чаена лъжичка мек почистващ препарат към чаша с вода, преди да я излеете върху кърпа.

3. Включете фурната като завъртите лявото копче, за да изберете функцията  и потвърдете с бутона .

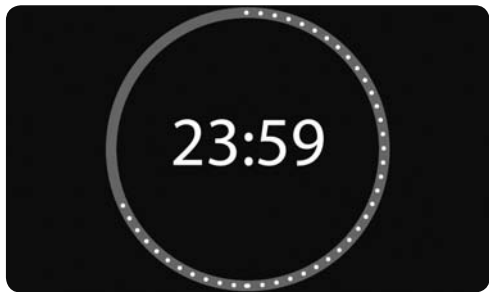

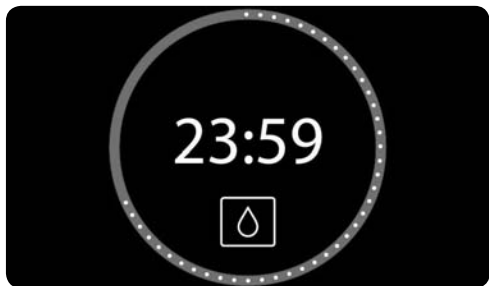

4. Ще чуete звуков сигнал, който потвърждава, че функцията TeKa Hydroclean® е активирана.

На екрана ще се появи символът , както и оставащото време, необходимо на цикъла, за да приключи.



ВАЖНО

Продължителността на този цикъл не може да се променя. За да спрете преди завършване на цикъла, изключете фурната чрез натискане на бутона .

5. Когато цикълът завърши, фурната ще се изключи, ще се включи звуков сигнал и символът  ще започне да мига бързо.



ВАЖНО

Не отваряйте вратата на фурната докато цикълът Hydroclean® не завърши напълно.

Този цикъл на охлаждане е необходим, за да може функцията да работи правилно.

6. Натиснете произволен бутон с върха на пръста си, за да спрете звуковия сигнал и да изключите символа .
7. Фурната ще се изключи автоматично.
8. Фурната е готова за отстраняване с кърпа на отлагания от мръсотия и излишна вода.

Функцията Hydroclean® работи при ниски температури. Въпреки това, времето за охлаждане може да варира според от температурата в помещението.



ВНИМАНИЕ

Преди да докосвате вътрешната повърхност на фурната директно, уверете се, че температурата не е прекалено висока.

Ако е необходимо по-дълбоко почистване след като използвате функцията Hydroclean®, използвайте неутрални почистващи препарати и неабразивни гъби.

Пиролитична самопочистваща функция



ВНИМАНИЕ

Преди да проведете пиролитичен цикъл на почистване, внимателно прочетете инструкциите за безопасност, които ще откриете в началото на книжката за Инсталиране и поддръжка.

Тази функция Ви позволява да проведете пиролитичния почистващ цикъл, по време на който се изгарят натрупаните наслагвания от мазнини чрез висока температура във фурната.

Обикновено пиролитичния цикъл се препоръчва след всеки 4-5 използвания; изберете най-подходящата програма в зависимост от това колко мръсна е фурната. За много мръсни фурни изберете по-дълъг цикъл.

По време на пиролитичния цикъл светлината във фурната остава изключена.

ПРОГРАМИРАНЕ НА ПИРОЛИТИЧНАТА ФУНКЦИЯ



ВАЖНО

Преди извършване на пиролитичното почистване, премахнете всички принадлежности и ястия от фурната, включително решетъчните скари и/или телескопичните подвижни водачи. За да ги почистите следвайте инструкциите в брошурата за Инсталиране и поддръжка, която върви в комплект с фурната.



ВНИМАНИЕ

Почистете всички разливи или прекомерни замърсявания, тъй като по време на пиролитичния цикъл на почистване те могат да се запалят и да стане пожар.



ВНИМАНИЕ

Преди стартиране на пиролитичния цикъл се увечете, че фурната е добре затворена.

1. Включете фурната и изберете функцията Pyrolysis , използвайки лявото копче.

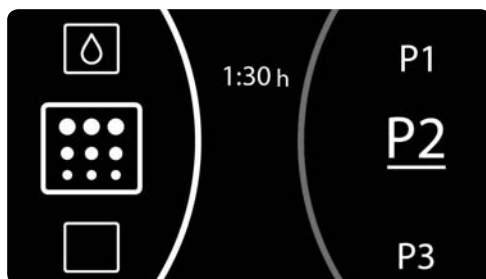

2. Използвайте дясното копче, за да изберете най-подходящата пиролитична програма в зависимост от това, колко мръсна е фурната:

P1: Лека пиролиза. С продължителност 1 час.

P2: Редовна пиролиза. С продължителност 1,5 часа.

P3: Интензивна пиролиза. С продължителност 2 часа.

3. Потвърдете избора си с бутон . Веднага след това вратата ще се заключи автоматично.



ВНИМАНИЕ



Ако вратата не е добре затворена, пиролитичният цикъл няма да започне. Ще прозвучи звуков сигнал и символът ще светне на екрана .

Ако това се случи, затворете вратата добре, за да активирате заключването и за да започнете пиролитичния цикъл.

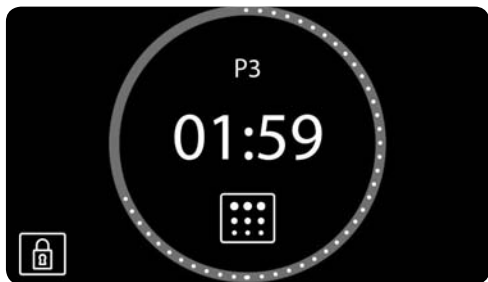
4. След като вратата бъде заключена, символът  ще светне на дисплея на часовника и ще се появи оставащото време преди края на пиролизата.

**ВАЖНО**

Фурната е програмирана и пиролитичният цикъл на почистване е в ход.

През първите 10 минути можете да отложите началото на пиролизата чрез програмиране на време за приключване. За да го направите, натиснете бутона , за да получите достъп до менюто за опции на таймера. След като времето на приключване вече е било избрано, потвърдете го, използвайки бутона .

По време на пиролитичния цикъл можете да изберете различна опция на таймера. Ако желаете, можете да активирате заключването за безопасност на децата.

Не се опитвайте да отваряте вратата на фурната, тъй като това може да прекъсне процеса на почистване.

5. Когато пиролитичният цикъл на почистване завърши, ще прозвучи звуков сигнал, символът  ще светне и 00:00 ще се появи на екрана.

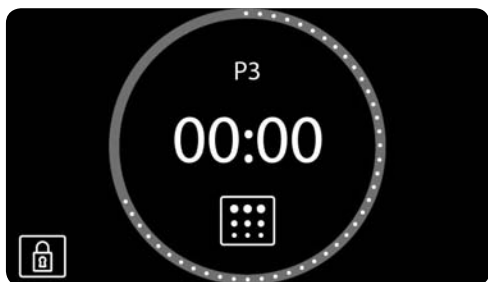

6. Натиснете произволен бутон, за да изключите звуковия сигнал.
7. Фурната ще се изключи автоматично.
8. Процесът на загряване на фурната е приключил, но фурната е изключително гореща и не може да се използва.

Моторът за охлаждане ще продължи да функционира и символът  ще остане включен, докато фурната не се охлади.

**ВАЖНО**

Процесът на охлаждане може да варира в съответствие с температурата в помещението, поради високата температура във фурната.

9. След като фурната се охлади символът  ще се изключи, а вратата ще се отключи.
10. Отворете вратата на фурната и почистете вътрешността с влажна кърпа, отстранявайки пепелта, образувала се по време на цикъла на почистване. Трудните за достигане места във фурната трябва да бъдат почистени с неметална тел за почистване.
11. След като фурната бъде почистена, не забравяйте да поставите обратно носачите и принадлежностите.
12. Фурната вече е готова да бъде използвана отново.

**ВАЖНО**

Ако имате някакви проблеми при програмирането и използването на тази функция, се консултирайте с брошурата за Инсталиране и поддръжка, която върви в комплект с Вашата фурна.

ОТМЕНЯНЕ НА ПИРОЛИЗАТА

Пиролизата е автоматична функция и като такава може да се активира само, използвайки програмата на таймера. За да отмените пиролизата фурната трябва да бъде нулирана, следвайки инструкциите, показани по-долу:

1. Натиснете бутона ①.

Пиролизата ще спре.

2. Две ситуации могат да възникнат във връзка с вътрешна температура на фурната:

- а) Опасна вътрешна температура: В този случай вратата ще остане заключена, докато температурата спадне до безопасно ниво. Символът  ще се появи на екрана.

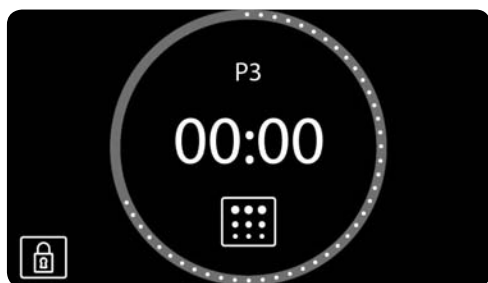

Когато вратата е отключена и може да бъде отворена, символът  ще изчезне и времето отново ще се покаже на дисплея на часовника.

- б) Безопасна вътрешна температура: Ако температурата във фурната е безопасна, тя ще се отключи веднага.
3. Безопасна вътрешна температура: Ако вътрешната температура на фурната е безопасна, тя ще се отключи веднага и фурната ще се върне към екран в готовност.

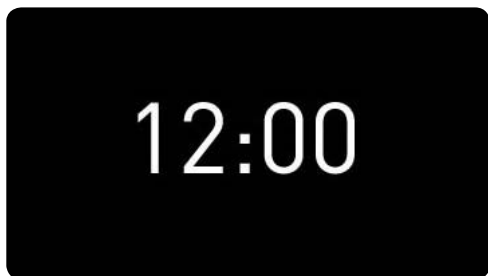

Descrierea cuptorului

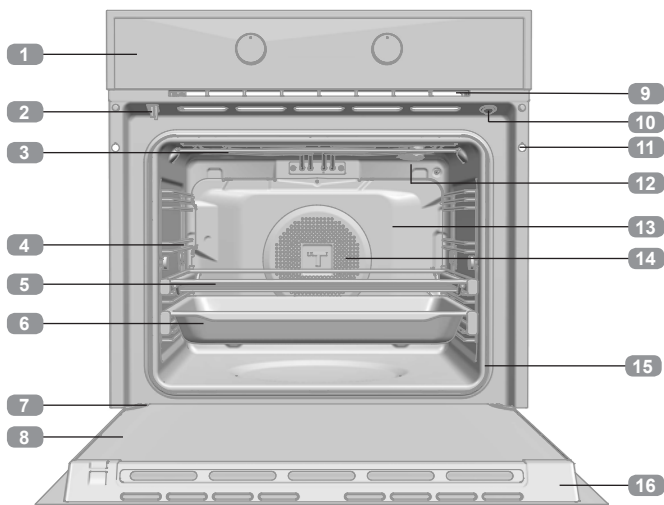

- 1 Panou de control
- 2 Blocare/Înterupător ușă (numai pentru modelele pirolitice)
- 3 Rezistență grătar
- 4 Ghidaje pentru tăvi
- 5 Raft pentru grătar
- 6 Tavă
- 7 Balama
- 8 Geam interior
- 9 Orificiu de evacuare aer rece
- 10 Înterupător ușă (doar pentru modelele FĂRĂ sistem pirolitic)
- 11 Puncte de fixare în corpul de mobilă
- 12 Lumină
- 13 Panou posterior
- 14 Ventilator
- 15 Garnitura cuptorului
- 16 Ușă

Panou de control

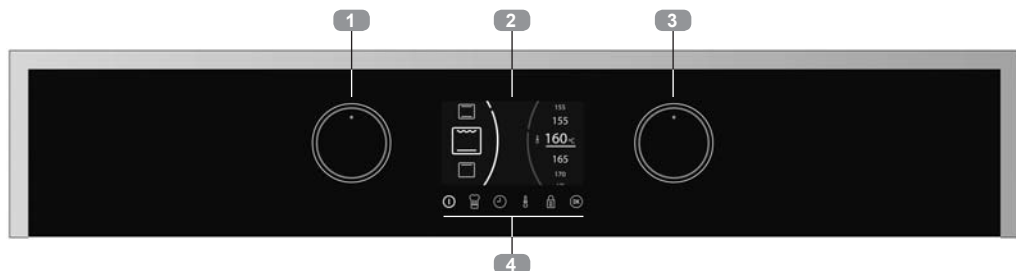

- 1 Selector pentru defilarea listei meniului aflat în partea stângă a ecranului. Selector mod gătire.
- 2 Ecran de afișare.
- 3 Selector pentru defilarea listei meniului aflat în partea dreaptă a ecranului. Selector pentru setarea procesului de gătire.
- 4 Taste.

 **Aprinderea cuptorului**
Pornit/Oprit.

 **Acces la**
Asistentul Culinar Personal (ACP)

 **Acces la opțiunile de setare a timpului**
și de programare.

 **Modificarea**
temperaturii cuptorului.

 **Activarea / Dezactivarea tastaturii / dispozitivului**
de blocare a ușii în funcție de model.

 **Buton de confirmare.**
Înterupător aprindere/stingere bec interior.
Dacă apăsați butonul și mențineți apăsat timp de
3 secunde, lumina rămâne aprinsă permanent.

Pornirea și setarea orei

Când cuplați cuptorul pentru prima dată, pe ecran va apărea logotipul urmat de cifra 12:00 care clipește intermitent.

Pentru a putea folosi cuptorul trebuie să setați ora.

Pentru aceasta selectați ora cu butonul de comandă din partea stângă și minutele cu cel din partea dreaptă.

Confirmați setările prin apăsarea butonului  sau așteptând câteva secunde.

Un semnal sonor vă va confirma faptul că timpul a fost afișat pe ecran.

Pentru a modifica timpul:

Cu cuptorul în modul standby (ecran de pornire), țineți apăsat butonul  până când ora afișată va începe să clipească intermitent. Urmați următorii pași pentru a schimba ora:



ATENȚIE!

Sensibilitatea butoanelor tactile de comandă se adaptează continuu la condițiile de mediu. Când aprindeți cuptorul asigurați-vă că suprafața din sticlă a panoului de control este curată și că nu este acoperită cu alte obiecte.



În cazul în care ceasul nu funcționează corect atunci când atingeți sticla, decuplați cuptorul timp de câteva secunde iar apoi cuplați-l din nou. Realizând această manevră, senzorii se reglează în mod automat și vor reacționa din nou la atingerea cu degetul.

MODUL DEMO (funcții speciale pentru pardoseala magazinelor)

Cu modul DEMO activat, puteți proba comenzi-le cuptorului fără ca acesta să se încălzească.

Activarea acestui mod este recomandată în cazul în care cuptorul trebuie să fie instalat într-o sală de expoziție.

Activarea modului DEMO

Înainte de a seta ceasul, apăsați simultan butoanele   până când pe ecran va apărea "Mod DEMO PORNIT".

Apoi, setați ora cuptorului.

Cuvântul "DEMO" va apărea afișat pe panou în permanență iar cuptorul va funcționa în mod normal, dar fără să se încălzească.

Pentru a dezactiva modul DEMO, decuplați cuptorul de la rețea.

Pentru modelele SteakMaster, consultați "Manualul de utilizare SteakMaster" pentru activarea și dezactivarea modului DEMO.



ATENȚIE!

În cazul unei pane de curent, setările ceasului electronic/ale temporizatorului vor fi anulate.

Va fi afișată ora 12:00.

Puteți seta ora așa cum s-a explicat mai sus.

Dacă ușa cuptorului a fost blocată înaintea paniei de curent, simbolul de blocare va apărea până când ușa va fi deblocată.

Acest lucru poate dura câteva minute, în funcție de temperatura din interiorul cuptorului, timp în care nu puteți reseta ora.

După deblocarea ușii, puteți seta ora așa cum s-a explicat mai sus.



Descrierea panoului de control

Informațiile pe care le veți vedea pe ecranul de afișare al cuptorului dumneavoastră și modul de afișare a acestora sunt descrise în continuare.

ECRAN DE PORNIRE /STANDBY

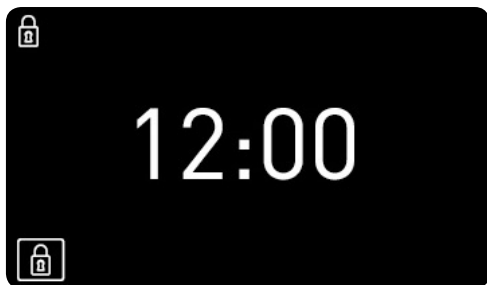
Acest ecran va apărea atunci când cuptorul nu funcționează, dar încă este conectat.



În cazul în care tastatura sau dispozitivul de blocare a ușii sunt activate, simbolurile  și  vor apărea în partea stângă a ecranului.

În cazul în care a fost programat un temporizator, ecranul nu va mai afișa ora ci numărătoarea inversă, așa cum se poate observa în imagine.

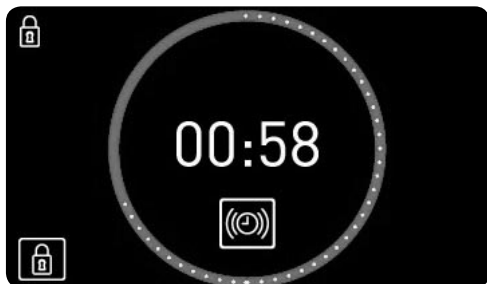

ECRAN DE SELECTARE



Selectarea funcțiilor.

Când se selectează o funcție de gătire, o rețetă prestată sau o opțiune de temporizare, ecranul va fi divizat în două părți:

PARTEA STÂNGĂ. Această parte a ecranului afișează setările disponibile pentru gătire, rețetele prestate și opțiunile de temporizare.

Pentru a selecta oricare dintre aceste opțiuni, rotiți selectorul din stânga până când va apărea funcția dorită și confirmați alegerea apăsând butonul  (dacă nu apăsați nici un buton, cuptorul o va confirma în mod automat, după câteva secunde).

PARTEA DREAPTĂ. Această parte a ecranului afișează valorile care pot fi setate în funcție de modul selectat: temperatură, greutate, durată, ora de finalizare...

Pentru a selecta o valoare anume, rotiți selectorul din dreapta până când va apărea opțiunea dorită, iar apoi confirmați alegerea cu butonul  (dacă nu apăsați nici un buton, cuptorul o va confirma în mod automat, după câteva secunde).

ECRAN CU INFORMAȚII PRIVIND PROCESUL DE GĂTIRE



În timpul gătirii, pe ecran vor apărea informații privind parametrii cuptorului, înconjurate de două cercuri aflate în centru:

Cerc interior temperatură. Culoarea roșie. Reprezintă temperatura selectată pe o scală anume.

Cerc exterior timp.

- Când se afișează cât timp a trecut din procesul de gătire, cercul este de culoarea roșie. O dată la 2 minute va apărea un punct alb.
- Când se afișează cât timp a mai rămas până la finalizarea procesului de gătire (numărătoarea inversă), cercul este albastru. Punctul alb va dispărea o dată la 2 minute.

În interiorul acestor cercuri se afișează următoarele informații privind procesul de gătire:

1. Temperatura selectată. Simbolul °C va clipi intermitent până când se va atinge temperatura selectată, întotdeauna atunci când cuptorul va încălzi alimentele.

2. Timp de gătire.

- Dacă temporizatorul nu a fost programat, va fi afișat timpul care a trecut din procesul de gătire iar în jurul timpului va apărea un cerc roșu.
- Dacă temporizatorul a fost setat, va fi afișat timpul rămas până la finalizarea procesului de gătire (numărătoarea inversă), iar cercul va fi albastru.
- În cazul în care cuptorul a fost programat, dar este setat pentru o pornire întârziată (procesul de gătire încă nu a început), se va afișa timpul total programat pentru procesul de gătire.

3. Setările procesului de gătire sau selecția rețetelor presetate.

În exteriorul cercurilor se afișează următoarele informații privind setările suplimentare:

PARTEA DREAPTĂ A ECRANULUI. Dacă a fost programat timpul de gătire, informațiile referitoare la acesta se vor afișa în partea dreaptă a ecranului.

4.  Temporizator. Numărătoarea inversă cu semnal sonor pentru a indica finalizarea timpului de gătire.

5.  Finalizarea timpului de gătire.

PARTEA STÂNGĂ A ECRANULUI. Informații cu privire la activarea setărilor de siguranță.

6.  Blocarea tastaturii. Când funcția de blocare pentru siguranța copiilor este activată, se va aprinde o lumină.

7.  Ușă blocată. DOAR PENTRU MODELE PIROLITICE. Când se va activa dispozitivul de blocare manuală a ușii, se va aprinde o lumină.





















Funcții de gătire tradiționale

FUNCȚIILE CUPTORULUI



INFORMAȚII

Pentru descrierea modului de utilizare a fiecăreia dintre aceste funcții, vă rugăm să consultați ghidul de utilizare pe care-l veți găsi în interiorul cuptorului dumneavoastră.

- | | | | |
|---|--|---|--|
|  | BUTON PORNIRE / OPRIRE |  | GRĂTAR |
|  | CONVENȚIONAL  |  | REZISTENȚĂ SUPERIOARĂ  |
|  | CONVENȚIONAL CU VENTILATOR  |  | PIZZA  |
|  | REZISTENȚĂ GRĂTAR ȘI CUPTOR  |  | TURBO  |
|  | MAXIGRILL | ECO | ECO |
| | |  | GĂTIRE LENTĂ |
| | |  | DOSPIREA ALUATULUI |
| | |  | DECONGELARE |
| | |  | HYDROCLEAN |
| | |  | PIROLIZĂ (în funcție de model) |

 Setările cu preîncălzire rapidă

GĂTIRE CU FUNCȚII TRADIȚIONALE

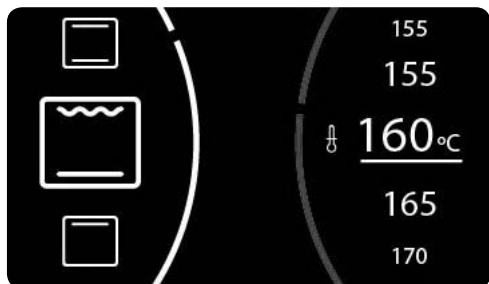

Selectarea funcțiilor.

Aprindeți cuptorul prin apăsarea butonului .

Rotiți selectorul din partea stângă până la găsirea funcției dorite.

Temperatura recomandată pentru funcția aleasă va apărea în partea dreaptă.



Dacă doriți, temperatura poate fi modificată prin rotirea selectorului din dreapta.

Confirmați alegerea dumneavoastră cu butonul .

Cuptorul va începe procesul de gătire.

În orice moment în timpul procesului de gătire veți putea:

- **Modifica funcția de gătire** prin rotirea selectorului din stânga.

- **Schimba temperatura de gătire** prin rotirea selectorului din dreapta.
- **Programa temporizatorul sau durata/finalizarea** procesului de gătire prin apăsarea  butonului.
- **Modifica setarea temporizatorului sau durata/finalizarea** prin apăsarea  butonului.



INFORMAȚII

Pentru a seta sau a modifica un program, consultați secțiunea "Programe de gătire presetate", care poate fi găsită în continutul în acest manual pentru utilizatori.

PREÎNCĂLZIRE RAPIDĂ AUTOMATĂ

































Funcțiile indicate includ preîncălzirea rapidă.

În timpul procesului de preîncălzire rapidă simbolul  va clipi intermitent.

Vă recomandăm să așteptați să dispară acest simbol înainte de a introduce alimentele.

Gătire cu Asistentul Culinar Personal (ACP)

CUPTOR REȚETE PRESETATE

CARNE DE PASĂRE		 PUI	
		 RAȚĂ	
		 GÂSCĂ	
		 CURCAN	
		 COPANE	
CARNE		 PURCEL DE LAPTE	
		 VITĂ	
		 MIEL	
		 COTLETE	
PEȘTE		 MERLUCIU	
		 SOMON	
PÂINE		 PÂINE ALBĂ	
		 PÂINE NEAGRĂ	
		 PÂINE INTEGRALĂ	
PIZZA		 COAJĂ GROASĂ	
		 COAJĂ SUBȚIRE	
DESERTURI		 CHEC LA TAVĂ	
		 TORT MARE DE FRUCTE	
		 PLĂCINTE MICI	
		 PRĂJITURĂ LA TAVĂ	

Rețete care necesită preîncălzirea cuptorului înainte de a introduce alimentele.

 Rețete care necesită rotirea alimentelor.

GĂTIRE CU AJUTORUL ASISTENTULUI CULINAR PERSONAL

Aprindeți cuptorul prin apăsarea butonului . Apăsați butonul .



Selectarea rețetei.

Rotiți selectorul din stânga până când se va afișa tipul de mâncare pe care doriți să-l preparați.

Rețetele disponibile pentru tipul de mâncare selectată vor apărea în partea stângă a ecranului. Cu selectorul din dreapta alegeți rețeta dorită și confirmați-o apăsând butonul .

În continuare, în partea dreaptă a ecranului, vor fi afișate informațiile de care are nevoie cuptorul pentru a programa procesul de gătire.

În funcție de rețeta selectată, cuptorul vă va cere să tastați:

GREUTATEA ALIMENTELOR: Selectați cu selectorul din dreapta și confirmați cu  butonul.

TEMPERATURA: Confirmați temperatura sugerată pentru rețetă sau selectați alta cu selectorul din dreapta și confirmați-o cu butonul .

NIVEL DE RUMENIRE: Pentru anumite rețete, puteți selecta intensitatea de coacere:

- **SUPERIOARĂ** Foarte rumenit
- **INTERMEDIARĂ** Rumenit
- **INFERIOARĂ** Ușor rumenit

După ce ați ales toate setările, confirmați-le cu butonul .

Cuptorul va începe să funcționeze iar ecranul de gătire va apărea în locul ecranului de selectare, afișând următoarele informații:

- Temperatura de gătire selectată
- Timpul rămas pentru gătire
- Rețeta selectată

La finalizarea procesului de gătire se va auzi un semnal sonor timp de aproximativ 90 de secunde, iar simbolul de gătire va clipi intermitent pe ecran. Apăsați orice buton pentru a opri semnalul sonor.

Cuptorul se va stinge în mod automat.



INFORMAȚII



În primele 10 minute de la pornirea procesului de gătire, veți putea schimba greutatea și nivelul de rumenire, sau seta timpul de finalizare.

După scurgerea acestui timp, setările făcute nu vor mai putea fi schimbate.

Pentru a modifica setările procesului de gătire, apăsați butonul  iar cuptorul va reveni la ecranul de selecție.

Urmați instrucțiunile de mai sus.

În orice moment în timpul procesului de gătire veți putea:

Modifica temperatura de gătire apăsând butonul . Confirma cu butonul .

Seta temporizatorul prin apăsarea butonului .

Modifica temporizatorul existent prin apăsarea butonului .

Pentru a seta sau a modifica un program, consultați "Programe de gătire presetate", care poate fi găsit în continuare în acest manual pentru utilizatori.

PREÎNCĂLZIREA CUPTORULUI GOL

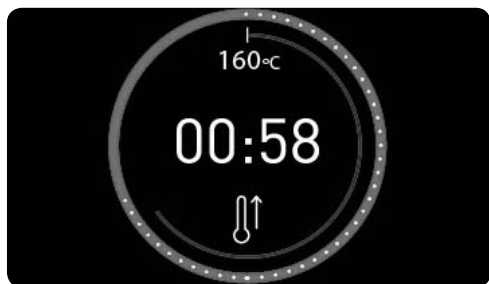



În cazul rețetelor marcate în tabel prin simbolul , cuptorul trebuie preîncălzit înainte de a introduce alimentele.

Când selectați una dintre aceste rețete, simbolul  va apărea pe ecran în momentul începerii procesului de gătire. Când cuptorul va ajunge la temperatura de gătire, simbolul va clipi intermitent și veți auzi un semnal sonor care vă va anunța că alimentele pot fi introduse în cuptor.

Când se va deschide ușa pentru a introduce alimentele, semnalul sonor se va opri în mod automat, iar timpul rămas va fi afișat pe ecranul de gătire.

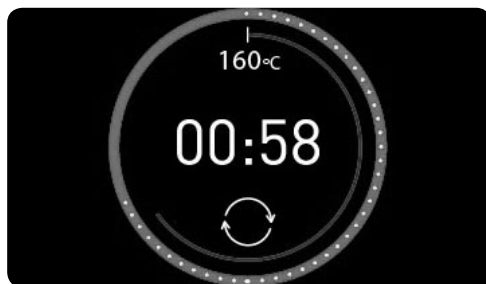
ROTIREA ALIMENTELOR



În cazul rețetelor marcate în tabel prin simbolul , alimentele trebuie să fie rotite în timpul gătirii.

Cuptorul vă va anunța printr-un semnal acustic atunci când va trebui să le rotiți iar simbolul  va fi afișat pe ecranul de gătire.

La deschiderea ușii cuptorului pentru rotirea preparatelor, semnalul sonor va dispărea în mod automat.

Setări temporizator cuptor

OPȚIUNI TEMPORIZATOR

Puteți utiliza următoarele opțiuni ale temporizatorului pentru a programa gătitul:

 **Temporizator:** La finalizarea timpului programat se va auzi un semnal sonor. Procesul de gătire NU se va finaliza când se va auzi semnalul sonor al temporizatorului. Temporizatorul poate fi setat și atunci când nu funcționează cuptorul.



INFORMAȚII

Puteți seta temporizatorul în orice moment, indiferent dacă cuptorul funcționează sau nu.

Restul opțiunilor temporizatorului sunt disponibile numai când cuptorul funcționează.

 **Timp de preparare:** Vă permite să selectați timpul de gătire.

Când se va termina timpul programat, se va auzi un semnal sonor, simbolul  va clipi intermitent, iar cuptorul se va stinge în mod automat.

Apăsați orice buton pentru a opri semnalul sonor și pentru a opri cuptorul.

 **Ora de Finalizare a Procesului de Gătit:** Vă permite să setați ora de finalizare a procesului de gătit.

La ora setată se va auzi un semnal sonor, simbolul  va clipi intermitent iar cuptorul se va stinge în mod automat.

Apăsați pe orice buton pentru a opri semnalul sonor și pentru a stinge cuptorul.

Declanșarea operațiunii de gătire întârziată (|→) **Durata procesului de gătire + (→) Ora de Finalizare**): Vă permite să programați cuptorul pentru a declanșa în mod automat procesul de gătire și pentru a stinge în mod automat cuptorul după finalizarea timpului setat.



INFORMAȚII

Pentru a programa această opțiune, setați Durata Procesului de Gătire și consecutiv Ora de Finalizare.

Puteți accesa opțiunile de programare în orice moment în timpul procesului de gătire.

De asemenea, puteți modifica un program existent.



INFORMAȚII

Dacă ați ales o rețetă presetată, cuptorul va stabili în mod automat timpul de gătire, deci această opțiune nu va fi disponibilă.

Cu toate acestea, puteți:

Programa Ora de Finalizare în primele zece minute ale procesului de gătire.

Seta temporizatorul în orice moment.

PROGRAMAREA VALORILOR TEMPORIZATORULUI



Programarea în timpul procesului de gătire.

1. Apăsăți butonul (⌚) pentru a accesa opțiunile meniului temporizatorului.
2. Rotiți selectorul din stânga pentru a alege opțiunea de program dorită.
3. Rotiți selectorul din dreapta pentru a alege durata sau timpul de finalizare, în funcție de opțiunea aleasă.



INFORMAȚII

Cuptorul nu vă va permite să selectați o oră de finalizare anterioară orei curente.

Pentru programarea orei de finalizare, în secțiunea centrală va fi afișată ora curentă pentru a vă ajuta să alegeți.

4. Confirmați alegerea dumneavoastră cu butonul (OK).
5. Ecranul de gătire va fi afișat din nou. Veți putea vedea setările temporizatorului în partea dreaptă a cercului central.

Instrucțiuni de siguranță

BLOCARE DE SIGURANȚĂ PENTRU COPII (BLOCAREA PANOULUI DE CONTROL)



Această opțiune poate fi activată în orice moment:

- **Cu cuptorul stins.** Dispozitivul de blocare pentru copii nu va permite aprinderea cuptorului la apăsarea butonului (Ⓛ).

- **Cu cuptorul pornit.** Dacă opțiunea este activată în timp ce cuptorul funcționează sau dacă a fost selectată funcția întârziată, tastatura nu va răspunde și nu va fi posibilă utilizarea selectoarelor sau modificarea setărilor de gătire.

Pentru a activa această opțiune țineți apăsat butonul (Ⓛ) până când veți auzi un semnal

sonor și până când simbolul  va fi afișat pe ecran. Panoul de control este acum blocat.

Pentru a dezactiva această opțiune țineți apăsat butonul  până când veți auzi un semnal sonor și până când simbolul  va dispărea.

BLOCAREA MANUALĂ A UȘII

Disponibilă doar pentru modelele pirolitice.

Pentru modelele pirolitice, blocarea de siguranță pentru copii include un dispozitiv de blocare care împiedică deschiderea ușii.

Pentru a deschide ușa, dispozitivul de blocare de siguranță pentru copii trebuie dezactivat conform instrucțiunilor de mai sus.

Funcția Teka Hydroclean®

Această opțiune ajută la curățarea grăsimii și la îndepărtarea altor reziduuri de pe părțile laterale ale cuptorului.

Prin evitarea acumulării reziduurilor se facilitează curățarea. Curățați cuptorul cât mai des.

PROGRAMAREA FUNCȚIEI TEKA HYDROCLEAN®



ATENȚIE!

Nu turnați apă în cuptorul fierbinte, deoarece se poate deteriora emailul.

Această operațiune trebuie executată doar cu cuptorul rece. Rezultatul nu este unul optim dacă cuptorul este prea cald și, în plus, se poate deteriora emailul.

Mai întâi scoateți tăvile și celelalte accesorii din interiorul cuptorului, inclusiv ghidajele pentru tăvi și șinele de ghidare telescopice.



ATENȚIE!

Înainte de a activa blocarea, asigurați-vă că ușa cuptorului este bine închisă. Dacă ușa nu este bine închisă, aceasta nu se va bloca, se va auzi un semnal sonor iar simbolul  va clipi intermitent pe ecran.

În cazul acesta, închideți ușa până la stingera semnalului de avertizare și până la blocarea ușii.

Dacă nu doriți să blocați ușa, dezactivați dispozitivul de blocare de siguranță pentru copii.

Pentru curățare, urmați instrucțiunile din Manualul de Instalare și de Întreținere furnizat împreună cu cuptorul dumneavoastră.

1. Cu cuptorul rece, întindeți o lavetă pe fundul cuptorului.

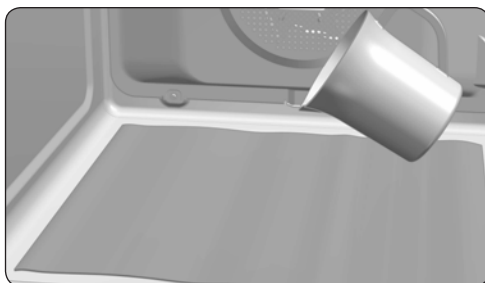



2. Turnați încet 200 ml de apă pe fundul cuptorului.



INFORMAȚII

Pentru a obține rezultate mai bune, adăugați o linguriță de detergent într-un pahar cu apă iar apoi vărsați-o pe lavetă.

3. Porniți cuptorul, rotiți selectorul din stânga pentru a alege funcția  și confirmați cu butonul .

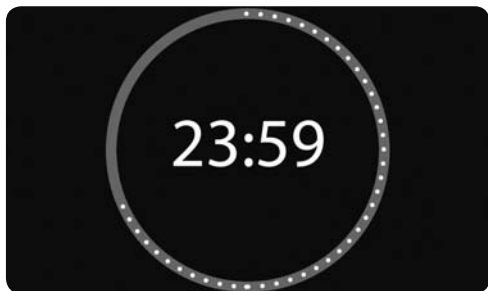

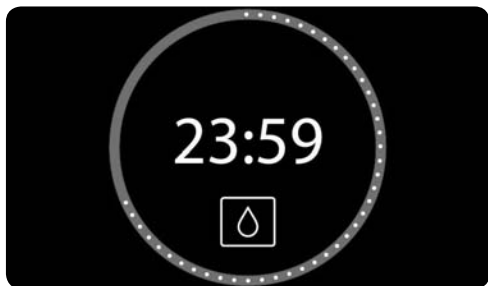

4. Se va auzi un semnal sonor confirmând activarea funcției Teka Hydroclean®.

Pe ecran se va afișa simbolul  care vă va indica timpul rămas până la finalizarea operațiunii.



IMPORTANT

Durata acestui ciclu nu poate fi modificată. Pentru a întrerupe operațiunea, stingeți cuptorul prin apăsarea butonului .

5. La finalizarea operațiunii, cuptorul se va opri în mod automat, se va auzi un semnal sonor și simbolul  va clipi intermitent.



IMPORTANT

Nu deschideți ușa cuptorului până la finalizarea operațiunii Hydroclean®.

Procesul de răcire este necesar pentru corecta executare a acestei operațiuni.

6. Prin apăsarea oricărui buton cu vârful degetului se va opri semnalul sonor și va dispărea simbolul .
7. Cuptorul se va stinge în mod automat.
8. Cuptorul este gata pentru înlăturarea cu laveta a reziduurilor și a excesului de apă.

Operațiunea Hydroclean® funcționează la temperaturi scăzute. Cu toate acestea, timpul de răcire poate varia în funcție de temperatura camerei.



ATENȚIE!

Înainte de a atinge direct suprafața interioară a cuptorului, asigurați-vă că temperatura acestuia nu este prea ridicată.

În cazul în care doriți o curățare și mai profundă după executarea operațiunii Hydroclean®, folosiți detergenți neutri și bureți neabrazivi.

Funcția de autocurățare pirolitică



AVERTIZARE

Înainte de efectuarea operațiunii de curățare pirolitică, citiți cu atenție instrucțiunile de siguranță aflate la începutul Manualului de Instalare și de Întreținere.

Această opțiune vă permite de asemenea să executați operațiunea de curățare pirolitică în timpul căreia depozitele de grăsime acumulate vor fi arse datorită temperaturilor ridicate din interiorul cuptorului.

În general, se recomandă executarea operațiunii de curățare pirolitică după 4-5 utilizări; alegeți cel mai potrivit program, în funcție de cât este de murdar cuptorul. Pentru cuptoarele foarte murdare, alegeți o operațiune de curățare mai lungă.

În timpul operațiunii de curățare pirolitică, becul cuptorului va rămâne stins.

PROGRAMAREA FUNCȚIEI PIROLITICE



IMPORTANT

Înainte de a realiza operațiunea de curățare pirolitică, îndepărtați toate accesoriile și recipientele din cuptor, inclusiv rafturile mobile și/sau șinele de ghidare telescopice. Înainte de a realiza operațiunea de curățare pirolitică, îndepărtați toate accesoriile și recipientele din cuptor, inclusiv rafturile mobile și/sau șinele de ghidare telescopice.



ATENȚIE!

Curățați scurgerile sau excesul de murdărie, deoarece în timpul operațiunii de curățare pirolitică se pot aprinde și crea pericol de incendiu.



ATENȚIE!

Înainte de a executa o operațiune pirolitică, asigurați-vă că cuptorul este bine închis.

1. Porniți cuptorul și selectați funcția Pirofiză prin selectorul din partea stângă.

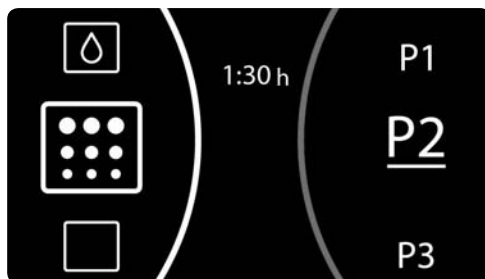

2. Utilizați selectorul din dreapta pentru a alege cel mai potrivit program de curățare pirolitică în funcție de cât este de murdar cuptorul:

P1: Operațiune de curățare pirolitică la o temperatură scăzută. Durează 1 oră.

P2: Operațiune de curățare pirolitică la o temperatură medie. Durează 1,5 ore.

P3: Operațiune de curățare pirolitică la o temperatură ridicată. Durează 2 ore.

3. Confirmați alegerea dumneavoastră cu butonul . Imediat după aceea, ușa se va bloca în mod automat.



ATENȚIE!

Dacă ușa nu este bine închisă, nu va începe operațiunea de curățare pirolitică. Se va auzi un semnal sonor iar pe ecran va clipi intermitent simbolul .

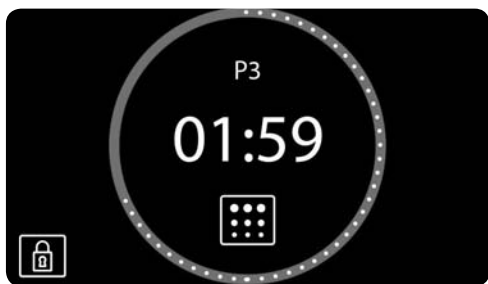

În cazul acesta, închideți bine ușa pentru a activa blocarea și pentru a declanșa operațiunea de curățare pirolitică.

4. Când ușa este blocată, simbolul va clipi intermitent pe ecranul ceasului și va fi afișat timpul rămas până la finalizarea operațiunii.



IMPORTANT

Cuptorul a fost programat iar operațiunea de curățare pirolitică este în curs de desfășurare.

În primele 10 minute se poate întârzia pornirea operațiunii de curățare pirolitică prin programarea timpului de finalizare. În acest sens, apăsați butonul  pentru a accesa meniul de opțiuni ale temporizatorului. După stabilirea orei de finalizare, confirmați-o folosind butonul .

În timpul executării operațiunii de curățare pirolitică nu puteți selecta o altă opțiune a temporizatorului. Dacă doriți, puteți activa sistemul de blocare de siguranță pentru copii.

Nu încercați să deschideți ușa cuptorului deoarece această acțiune poate întrerupe procesul de curățare.

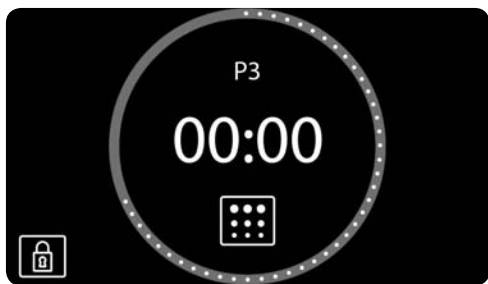

5. La finalizarea operațiunii de curățare pirolitică, se va auzi un semnal sonor iar simbolul  va clipi intermitent și ora 00:00 va apărea pe ecran.

6. Apăsați orice tastă pentru a dezactiva semnalul sonor.

7. Cuptorul se va stinge în mod automat.

8. Procesul de încălzirea a cuptorului s-a terminat, totuși acesta este foarte fierbinte și nu poate fi utilizat.

Motorul de răcire va funcționa și simbolul  va rămâne afișat până la răcirea cuptorului.



IMPORTANT

Procesul de răcire poate dura mai mult sau mai puțin, în funcție de temperatura camerei și de temperatura din interiorul cuptorului.

9. După răcirea cuptorului, simbolul  se va stinge, iar ușa se va debloca.

10. Deschideți ușa cuptorului și ștergeți interiorul acestuia cu o lavetă umedă, curățând cenușa produsă în timpul operațiunii de curățare. Suprafețele greu accesibile din interiorul cuptorului trebuie curățate cu un burete din fibră nemetalică.

11. După curățarea cuptorului, nu uitați să reintroduceți șinele și accesoriile.

12. Cuptorul este pregătit acum și poate fi folosit din nou.



IMPORTANT

Dacă aveți probleme cu programarea și cu utilizarea acestei funcții, consultați Manualul de Instalare și de Întreținere furnizat împreună cu cuptorul dumneavoastră.

ANULAREA OPERAȚIUNII DE CURĂȚARE PIROLITICĂ

Operațiunea de curățare pirolitică este o funcție automată și, ca atare, poate fi declanșată doar cu ajutorul temporizatorului. Pentru a anula operațiunea de curățare pirolitică, cuptorul trebuie resetat, conform instrucțiunilor de mai jos:

1. Apăsați butonul ①.

Operațiunea de curățare pirolitică se va opri.

2. În funcție de temperatura din interiorul cuptorului pot apărea două situații:

a) Temperatura din interior nu prezintă pericol: În această situație, ușa va rămâne blocată până când temperatura va coborî suficient pentru a nu prezenta pericol. Simbolul  va apărea pe ecran.

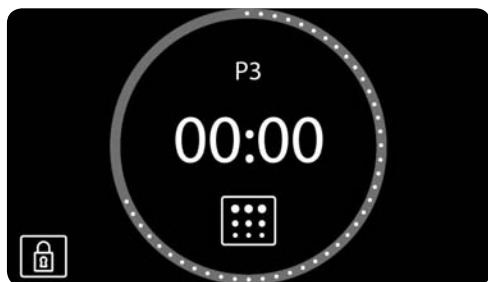

Când ușa se va debloca și va putea fi deschisă, simbolul  va dispărea, iar ora va fi afișată din nou pe ecranul ceasului.

b) Temperatura din interior nu prezintă pericol: Când temperatura din interiorul cuptorului nu prezintă pericol, ușa se va debloca imediat.

3. Temperatura din interior nu prezintă pericol: Când temperatura din interiorul cuptorului nu prezintă pericol, ușa se va debloca imediat iar cuptorul va reveni la ecranul de standby.

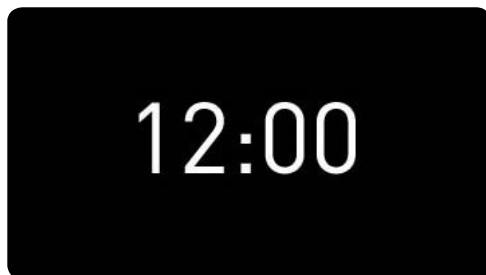

Опис духової шафи

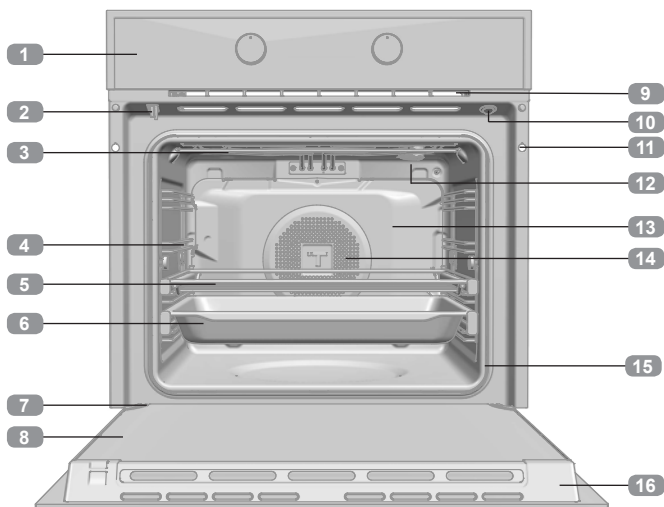

- 1 Панель управління
- 2 Блокування / Вимикач дверець (лише для піролітичних моделей)
- 3 Утримувач гриля
- 4 Опора дека
- 5 Решітка
- 6 Дека
- 7 Петлі
- 8 Внутрішнє скло
- 9 Вихід повітря, що охолоджує
- 10 Вимикач дверець (лише для НЕ піролітичних моделей)
- 11 Закріплення в меблі
- 12 Лампа
- 13 Задня панель
- 14 Турбо
- 15 Прокладка духової шафи
- 16 Дверці

Передня панель управління

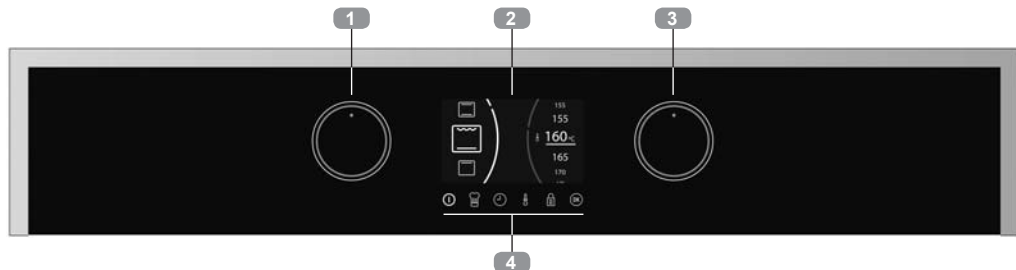

- 1 Ручка для переміщення по меню в лівій частині екрану. Вибір режиму приготування.
- 2 Екран.
- 3 Ручка для переміщення по меню в правій частині екрану. Вибір налаштувань для приготування.
- 4 Кнопки

 Вкл. / Відкл. духовки.

 Особистий помічник кухаря (РСА)

 Доступ до функцій таймера і програмування духової шафи.

 Регулювання температури духовки

 Активація / відключення блокування клавіатури / дверей; залежно від моделі.

 Кнопка підтвердження. Виключення / Включення внутрішнього освітлення

Якщо натиснути й утримувати кнопку протягом 3 секунд, освітлення не вимкнеться.

Підключення і установка годинника

При першому підключенні духовки до електричної мережі, з'явиться логотип, а потім цифри 12:00 що мігають.

Для роботи духової шафи необхідно встановити годинник.

Для цього виберіть годину за допомогою лівої ручки, і хвилини - за допомогою правої.

Перевірити вибір натисненням на кнопку , або почекавши декілька секунд.

Як підтвердження ви почуєте сигнал і вказівку поточного часу який буде відображено на екрані.

Щоб змінити час:

Коли духовка в стані спокою (початковий екран) натискайте кнопку  до тих пір, поки зображення часу не почне блимати. Слідуйте описаним вище інструкціям для зміни поточного часу.



УВАГА

Чутливість сенсорних кнопок безперервно пристосовується до умов довкілля. При підключенні духової шафи до електромережі, переконаєтеся в тому, що скляна поверхня передньої панелі контролю чиста і вільна від будь-яких перешкод.



Якщо при натисканні на скло, екран реагує невірно, слід відключити духову шафу від електромережі і знов підключити її через деякий час. Таким чином датчики будуть скоректовані автоматично і знову почнуть реагувати на дотик пальцем.

РЕЖИМ ДЕМО (функція для виставкових зразків)

У режимі ДЕМО можна продемонструвати функції духовки без нагрівання.

Рекомендується підключати цей режим, коли духовка шафа встановлена у виставкових залах з підключенням до мережі.

Підключення режиму ДЕМО

Перед установкою поточного часу, натискайте одночасно клавіші  і , до тих пір, поки на екрані не з'явиться повідомлення «DEMO Mode ON».

Потім встановите поточний час.

Слово «ДЕМО» буде постійно присутнє на екрані і духовка працюватиме нормально, але не буде грітися.

Для відключення режиму ДЕМО, слід відключити духовку від електричної мережі.

Щоб увімкнути або вимкнути режим ДЕМО в моделях SteakMaster, див. «Посібник користувача SteakMaster».



УВАГА

В разі збою електроживлення будуть видалені всі дані запрограмовані в електронному годиннику.

З'явиться повідомлення 12:00.

Потім можна буде встановлювати час слідуючи наведеним вище інструкціям.

Якщо дверці духовки були заблоковані до відключення струму, символ блокування світлитиметься до тих пір, поки двері не будуть розблоковані.

Це може зайняти декілька хвилин, залежно від температури усередині духовки. Протягом цього періоду неможливо встановлювати поточний час на годиннику.

Після того, як дверцята були розблоковані, можна встановити поточний час слідуючи наведеним вище інструкціям.



Опис дисплея управління

Нижче приведена інформація, яку ви знайдете на екрані вашої духовки і те, як вона відображатиметься.

ПОЧАТКОВИЙ ЕКРАН / СТАН СПОКОЮ

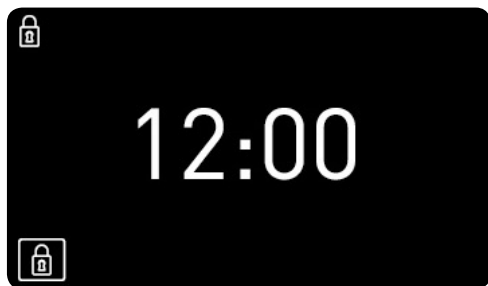
Такий екран з'явиться коли духовка не працює, але підключена до мережі.



Коли дисплей управління або дверцята заблоковані, символи  і  будуть показані в лівій частині екрану.

Якщо ви запрограмували будь-який режим приготування на екрані буде вказаний зворотний відлік часу, а не поточний час. Див. малюнок нижчий.

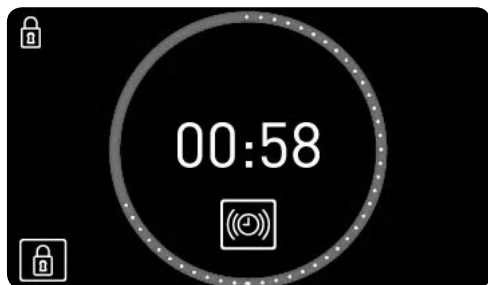

ДИСПЛЕЙ ФУНКЦІЙ



Вибір функції.

При виборі будь-якої функції приготування, автоматичного рецепту або функції годинника, екран буде поділений на два сектори:

ЛІВИЙ СЕКТОР. Ця область екрану відображує функції приготування, автоматичні рецепти або, наявні функції програмування годинника.

Щоб вибрати будь-яку з них, слід обертати ліву ручку до тих пір, поки бажана функція не з'явиться в збільшеному вигляді, потім слід підтвердити вибір натиснувши на кнопку  (якщо Ви не доторкнетесь до будь-якої кнопки, через декілька секунд духовка підтвердить вибір автоматично).

ПРАВИЙ СЕКТОР. У цій області екрану, показані значення, які можна відрегулювати залежно від вибраної раніше функції: температура, вага, тривалість, час закінчення і ін.

Щоб вибрати значення, слід обертати праву ручку до тих пір, поки бажане значення не з'явиться в збільшеному вигляді, потім слід підтвердити вибір натиснувши на кнопку  (якщо Ви не доторкнетесь ні до однієї кнопки, через декілька секунд духовка підтвердить вибір автоматично).

ДИСПЛЕЙ ПРИГОТУВАННЯ

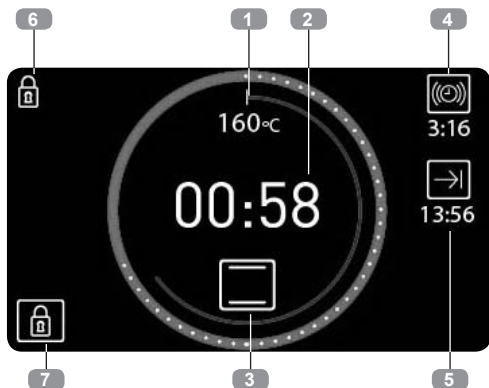

Під час приготування інформація про процес відображатиме на екрані і розподілена довкола двох центральних кол:

Внутрішнє коло температури. Червоного кольору. Представляє вибрану температуру в масштабі.

Зовнішнє коло часу.

- Червоного кольору, коли вказаний час, протягом якого духовка готує. Кожні 2 хвилини буде появляться одна біла крапка.
- Синього кольору, коли показується час, що залишився до закінчення приготування (зворотний відлік). Кожні 2 хвилини зникатиме одна біла крапка.

Усередині цих кол буде відображена наступна інформація про процес приготування:

- 1. Вибрана температура.** Символ °C, блиматиме до тих пір, поки не буде досягнуте вибране значення температури і постійно, у разі, коли духовка нагріває продукт що розміщено в неї.

2. Тривалість приготування

- Коли таймер не запрограміровано, буде вказано час що минув від початку процесу приготування, а довкола вказівки часу з'явиться червоне коло.
- Коли таймер запрограміровано, відображатиме час, що залишився до закінчення приготування (зворотний відлік), а довкола вказівки часу з'явиться синє коло .
- Якщо духовка запрограмована, але знаходиться в режимі очікування (процес приготування ще не початий), буде показана загальна запрограмована тривалість приготування.

3. Функція приготування або автоматичний рецепт.

Поза колом можна знайти наступну інформацію про додаткові функції:

ПРАВИЙ СЕКТОР ДИСПЛЕЮ. Якщо була запрограмована будь-яка функція зв'язана з часом, інформація про таку функцію буде відображена в правій частині екрану.

- 4. [Signal Icon] Сигнал.** Зворотний відлік часу, що залишився до запрограмованого часу .

- 5. [End Time Icon] Час закінчення.**

ЛІВИЙ СЕКТОР ЕКРАНУ. Інформація про підключені функції безпеки.

- 6. [Lock Icon] Блокування клавіатури.** Світлитиметься, коли підключена функція безпеки дітей.
- 7. [Door Lock Icon] Блокування дверцят. ЛИШЕ ДЛЯ ПРОЛИТИЧНИХ МОДЕЛЕЙ.** Світлитиметься, коли підключено ручне блокування дверець.





















Приготування за допомогою класичних функцій

Функції духової шафи



ІНФОРМАЦІЯ

Для ознайомлення з описом використання кожної окремої функції, зверніться в керівництві по приготуванню що додається до вашої духової шафи.

-  **ВІДКЛЮЧЕННЯ**
-  **КОНВЕКЦІЯ** 
-  **КОНВЕКЦІЯ З ТУРБО** 
-  **ГРІЛЬ І НИЖНІЙ НАГРІВ** 
-  **МАКСІГРІЛЬ**
-  **ГРІЛЬ**
-  **НИЖНІЙ НАГРІВ** 
-  **ПІЦА** 
-  **ТУРБО** 
- ЕКО ЕКО**
-  **НА ПОВІЛЬНОМУ ВОГНІ**
-  **ПІДНЯТТЯ ТІСТА**
-  **РОЗМОРОЖУВАННЯ**
-  **HYDROCLEAN**
-  **ПІРОЛІЗ (залежно від моделі)**

 **Функції, що передбачають швидкий автоматичний попередній нагрів**

ПРИГОТУВАННЯ ЗА ДОПОМОГОЮ КЛАСИЧНИХ ФУНКЦІЙ



Вибір функції.

Включить духовку, доторкнувшись до кнопки .

Повертайте ліву ручку до тих пір, поки бажана функція не з'явиться в збільшеному вигляді.

Потім, справа, з'явиться значення температури, що рекомендується для вибраної функції приготування.



При бажанні, можна змінити температуру повертаючи праву ручку.

Підтвердіть вибір за допомогою клавіші .

Духова шафа почне готувати.

У будь-який момент процесу приготування можна:

- **Змінити функцію приготування**, обернувши ліву ручку.

- **Змінити температуру приготування** повертаючи праву ручку.
- **Запрограмувати попереджувальний сигнал або тривалість/час закінчення приготування.** Доторкнувшись до клавіші .
- **Змінити програму попереджувального сигналу або тривалість/час закінчення приготування.** Доторкнувшись до клавіші .



ІНФОРМАЦІЯ

Щоб запрограмувати або змінити програму, зверніться до розділу «Програмування таймера», який представлений в цьому керівництві.

ШВИДКИЙ АВТОМАТИЧНИЙ НАГРІВ

































Вказані функції, передбачають швидкий автоматичний попередній нагрів.

Під час швидкого нагріву світлитиметься символ .

Поки цей символ світиться, не рекомендується поміщати продукти в духову шафу.

Приготування з функцією Особистий Помічник (РСА)

АВТОМАТИЧНІ РЕЦЕПТИ ДЛЯ ДУХОВКИ

ПТИЦЯ		 КУРКА	
		 КАЧКА	
		 ГУСАК	
		 ІНДИЧКА	
		 СТЕГЕНЦЯ	
М'ЯСО		 ПОРОСЯ	
		 ЯЛОВИЧИНА	
		 БАРАНИНА	
		 ВІДБИВНІ	
РИБА		 ХЕК	
		 ЛОСОСЬ	
ХЛІБ		 БІЛИЙ ХЛІБ	
		 ЧОРНИЙ ХЛІБ	
		 ЦІЛЬНОЗЕРНОВИЙ	
ПІЦА		 ПІЦА ТОВСТА	
		 ПІЦА ТОНКА	
ДЕСЕРТИ		 ФОРМОВИЙ ПИРІГ	
		 ВЕЛИКИЙ ФРУКТОВИЙ ПИРІГ	
		 МАЛЕНЬКИЙ ФРУКТОВИЙ ПИРІГ	
		 ПИРІГ НА ДЕКА	

Рецепти, що вимагають попереднього нагріву порожньої духовки.

 Рецепти, що вимагають перевернути продукт під час приготування.

ДЛЯ ПРИГОТУВАННЯ СТРАВ З ПЕРСОНАЛЬНИМ ПОМІЧНИКОМ

Включить духовку, доторкнувшись до кнопки .



Вибір рецепту.

Доторкніться до кнопки .

Поверніть ліву ручку до тих пір, поки не з'явиться в збільшеному вигляді бажаний продукт.

У правому секторі екрану буде відображено наявні рецепти, відповідні для вибраного продукту. За допомогою правої ручки оберіть рецепт і підтвердіть вибір натиснувши на .

У правому секторі екрану з'явиться повідомлення про те, що духовку необхідно запрограмувати.

Згідно з вибраним рецептом, необхідно буде ввести:

ВАГА ПРОДУКТУ: Вибрати правою рукою і підтвердити кнопкою .

ТЕМПЕРАТУРА: Підтвердити запропоновану температуру або вибрати іншу правою рукою за допомогою клавіші .

ЗОВНІШНІЙ ВИГЛЯД: Для деяких страв можна обрати зовнішній вигляд:

- **HIGH:** Підрум'янений до темного кольору
- **MEDIUM:** Підрум'янений до золотистого кольору
- **LOW:** Ледве підрум'янений

Після вибору параметрів, підтвердити кнопкою .

Духовка почне приготування і на екран вибору зміниться екраном приготування, на якому буде представлена наступна інформація:

- Обрана температура
- Час, що залишився
- Обраний рецепт

По закінченні приготування, звучатиме сигнал протягом 90 секунд і на екрані з'явиться символ приготування. Натисніть будь-яку кнопку, щоб зупинити звуковий сигнал.

Духова шафа вимкнеться автоматично.



ІНФОРМАЦІЯ



Протягом перших 10 хвилин приготування можна змінити вагу і бажану міру готовності страви, а також запрограмувати час закінчення.

Після цього часу, параметри вже не можуть бути змінені.

Для зміни параметрів слід натиснути на клавішу  і духовка повернеться до екрану вибору.

Виконайте кроки зазначені вище.

У будь-який момент процесу приготування можна:

Змінити температуру приготування, натиснувши на кнопку . Підтвердити, натиснувши на .

Запрограмувати попередження. Доторкнувшись до кнопки .

Змінити програму вже заданого попередження. Доторкнувшись до клавіші .

Щоб запрограмувати або змінити програму, слідує інструкціям в розділі «Програмування таймера», яка наведена в цьому керівництві.

ПОПЕРЕДНІЙ НАГРІВ ПОРОЖНЬОЇ ДУХОВКИ

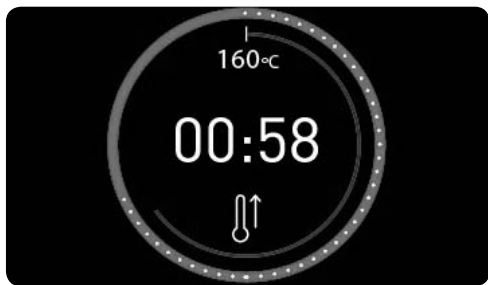

Рецепти, відмічені в таблиці символом , вимагають поміщати продукти у вже прогріту духовку.

Коли буде вибраний один з таких рецептів, перед приготуванням на екрані з'явиться символ . Коли духовка досягне необхідної для приготування температури, символ блиматимуть і прозвучить застережливий сигнал. Можна поміщати продукти всередину духовки.

Сигнал відключиться автоматично після відкриття дверець духовки, для того, щоб помістити туди продукти. На екрані з'явиться час, що залишився до закінчення приготування.

ПЕРЕВОРОТ ПРОДУКТУ

Рецепти, відмічені в таблиці символом



, вимагають перевертання продукту під час приготування.

Духовка попередить про те, коли слід це зробити, прозвучить сигнал і на екрані з'явиться символ .

Сигнал відключиться автоматично при відкритті дверцят для того, щоб перевернути продукт.

Програмування таймера духовки

МОЖЛИВОСТІ ТАЙМЕРА

Є наступні варіанти програмування з таймером:

 **Сигнал:** По закінченні заданого часу, прозвучить сигнал. Коли час закінчиться, духовка НЕ відключиться. Також можна запрограмувати сигнал, коли духовка не готує.



ІНФОРМАЦІЯ

Ви можете запрограмувати попереджувальний сигнал у будь-який момент, незалежно від того чи знаходиться духовка в процесі приготування чи ні.

Інші варіанти програмування таймера доступні лише коли духовка знаходиться в процесі приготування.

 **Тривалість приготування:** Дозволяє вибрати час протягом якого духовка готуватиме.

Після закінчення запрограмованого часу прозвучить сигнал, символ  блиматиме і духовка автоматично припинить нагрів.

Для зупинки сигналу і відключення духовки досить натиснути на будь-яку клавішу.

 **Час закінчення приготування:** Дозволяє вибрати час до якого духовка готуватиме.

Коли настане запрограмований час, прозвучить сигнал, символ  блиматиме і духовка автоматично припинить нагрів.

Для зупинки сигналу і відключення духовки досить натиснути на будь-яку кнопку.

Відкласти початок приготування  **Тривалість +**  **Час закінчення приготування**): Дозволяє запрограмувати духовку для того, щоб вона почала готувати автоматично і відключилася також автоматично після запрограмованого часу.



ІНФОРМАЦІЯ

Для того, щоб скористатися цією функцією, слід запрограмувати Тривалість і Час закінчення приготування.

У будь-який момент приготування відкритий доступ до запрограмованих параметрів.

Так само ви можете змінити вже запрограмовані параметри.



ІНФОРМАЦІЯ

Якщо ви вибрали автоматичний рецепт, духовка автоматично визначить Тривалість приготування, таким чином цей параметр неможливо змінити.

Проте, можливо наступне:

Запрограмувати Час закінчення протягом перших 10 хвилин роботи програми.

Запрограмувати звуковий сигнал повідомлення у будь-який момент процесу приготування.

ЗАПРОГРАМУВАТИ ТАЙМЕР



Програмування тривалості приготування.

1. Натисніть на кнопку  для входу в меню програмування з таймером.
2. Повертайте ліву ручку для вибору потрібного параметра.
3. Оберніть праву ручку для вибору тривалості або часу закінчення приготування згідно з вибраним варіантом.



ІНФОРМАЦІЯ

Духова шафа не дозволяє вибрати час закінчення раніше, ніж поточна година

Тому коли запрограмовано час закінчення, в центральній зоні екрану буде показано поточний час, щоб таким чином спростити вибір часу.

4. Підтвердити вибір за допомогою кнопки .
5. Потім, знов з'явиться екран приготування. Можна побачити програму таймера праворуч від центрального кола.



Функції безпеки



БЛОКУВАННЯ ДЛЯ БЕЗПЕКИ ДІТЕЙ (БЛОКУВАННЯ ПАНЕЛІ УПРАВЛІННЯ)

Ця функція може бути підключена у будь-який час:

- **Прі вимкненій духовці.** Таке блокування не дозволяє підключення духовки за допомогою кнопки .

- **Під час використання духової шафи.** Якщо функція підключається в той час, коли духовка знаходиться в роботі, або в стані очікування, кнопки і ручки будуть заблоковані і жодне значення не може бути змінено.

Для підключення функцій, натисніть на кнопку  до тих пір, поки не почуєте 1 короткий сигнал, а на екрані з'явиться символ . Панель управління заблоковано.

Для відключення функцій, знову натисніть на кнопку  до тих пір, поки не почуєте 1 короткий сигнал, а з екрану зникне символ .

БЛОКУВАННЯ ДВЕРЦЯТ ВРУЧНУ

Доступно лише в піролітичних моделях.

У піролітичних моделях блокування для безпеки дітей включає також і блокування дверця.

Для того, щоб відкрити дверця, слід відключити блокування для безпеки дітей, по вказаним вище інструкціям.

Функція Тека Hydroclean®

Ця функція полегшує чищення від жиру і тих залишків, що прилипли до стін духової шафи.

Для полегшення чищення не допускайте скупчення бруду. Слід часто чистити духовку.

ПРОГРАМУВАННЯ ФУНКЦІЇ ТЕКА HYDROCLEAN®



УВАГА

Не слід виливати воду в гарячу духовку, це може пошкодити її емаль.

Цикл слід виконувати з холодною духовкою. Якщо робити це при дуже гарячій духовці, результат може не бути бажаним, а крім того можна пошкодити емаль.

Заздалегідь виїняти всі дека і інші аксесуари, включаючи опори для дек або телескопічні напрямні.



УВАГА

Перш ніж активувати блокування, переконаєтеся в тому, що дверця духовки закриті. Якщо дверця закриті не повністю, вона не заблокується і прозвучить сигнал попередження, а на екрані блиматиме символ .

Якщо це станеться, щільно закрийте дверця, для того, щоб зупинити сигнал попередження і дозволити блокування.

Якщо ви не бажаєте блокувати дверця, відключить функцію безпеки дітей.

Слідуйте інструкціям керівництва по установці і технічному обслуговуванню, які поставляються в комплекті з вашою духовкою.

1. При холодній духовці покладіть м'яку ганчірочку на дно духової шафи.

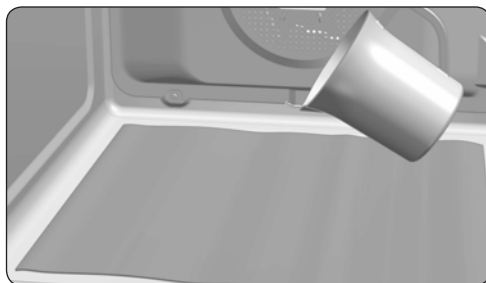



2. Повільно залийте 200 мл води в нижній відділ духової шафи.



ІНФОРМАЦІЯ

Для кращого результату додайте чайну ложку м'якого порошку для миття посуду в стакан з водою перш ніж вилити її на ганчірку.

3. Включите духовку, оберніть ліву ручку для вибору функції  і підтвердіть за допомогою .

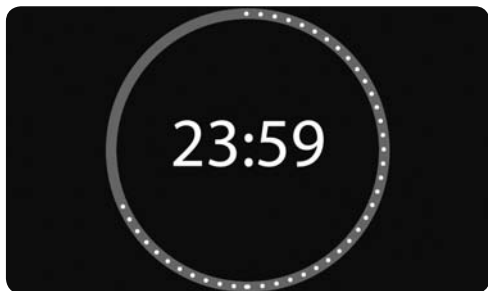

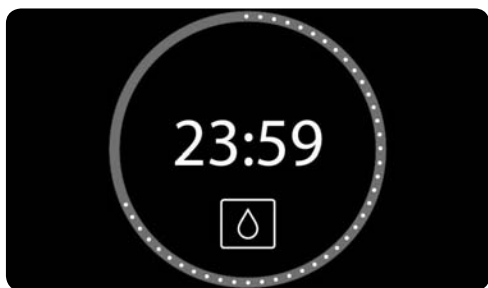

4. Потім, як підтвердження, ви почуєте сигнал, підтверджуючий початок роботи функції TeKa Hydroclean®.

На дисплеї з'явиться символ  і час, що залишився до кінця функції.



ВАЖЛИВО

Тривалість цієї функції не може бути змінена. Щоб закінчити завчасно, вимкніть духовку за допомогою кнопки .

5. По досягненні часу закінчення, духовка відключиться, прозвучить сигнал і символ  швидко блиматиме.



ПОВАЖНО

Не відкривайте дверцята духової шафи до завершення функції Hydroclean®.

Фаза охолодження необхідна для правильної роботи функції.

6. Для зупинки звукового сигналу і відключення символу  досить доторкнутися до будь-якої клавіші.
7. Духова шафа вимкнеться автоматично.
8. Ваша духовка готова до видалення залишків забруднення і надлишків води за допомогою ганчірочки.

Функція Hydroclean® реалізується при низьких температурах. Проте час охолодження може варіюватися залежно від температури довкілля.



УВАГА

Перш ніж доторкнутися до внутрішньої поверхні духовки переконаєтеся в тому, що температура в ній адекватна.

Якщо після виконання функції Hydroclean® потрібне глибше очищення, використовуйте нейтральні порошки і м'яку губку.

Функція піролітичного самоочищення



УВАГА

Перш ніж почати цикл піролітичного очищення, уважно ознайомтеся з інструкціями по безпеці, які ви знайдете на початку керівництва по установці і технічному обслуговуванню.

Ця функція дозволяє проводити цикл піролітичного очищення, при якому відбувається окислення і обгорання жиру накопиченого при використанні духовки. При тому процесі всередині духовки досягаються високі температури.

Зазвичай рекомендується використовувати піроліз після 4-5 приготувань і використовувати найбільш адекватну програму з точки зору забруднення вашої духовки. При більшій забрудненості, вибирайте тривалішу програму.

Під час піролізу світло всередині духовки горіти не буде.

ПРОГРАМУВАННЯ ФУНКЦІЇ ПІРОЛІЗУ



ВАЖЛИВО

Перед початком піролізу слід обов'язково витягувати з духовки всі аксесуари і посуд, включаючи опори дек і /або телескопічні напрямні. Слідуйте інструкціям керівництва по установці і обслуговуванні, які поставляється в комплекті з вашою духовкою.



УВАГА

Слід видалити будь-яку рідину, що розлилася, або надмірне забруднення, оскільки при піролізі вони можуть спалахнути, що спричинить небезпеку виникнення пожежі.



УВАГА

Перш ніж почати піроліз, переконаєтеся в тому, що дверцята духовки добре закриті.

1. Включите духовку і оберіть функцію Піроліз  обертаючи праву ручку.

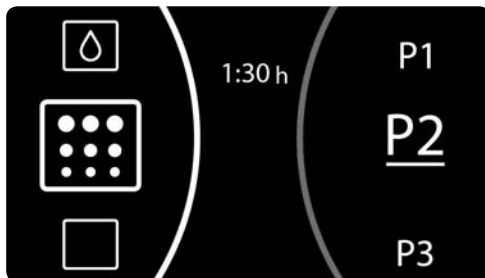

2. Правую ручкою оберіть програму піролізу, яка відповідає рівню забрудненості вашої духовки:

P1: М'який піроліз Тривалість 1 година

P2: Нормальний піроліз. Тривалість 1 година 30 хвилин.

P3: Інтенсивний піроліз. Тривалість 2 години.

3. Підтвердіть вибір за допомогою кнопки . Відразу ж після цього, дверцята заблокуються автоматично.



УВАГА

Якщо дверцята закриті погано, піроліз не почнеться. Прозвучить сигнал і на екрані блиматиме символ .

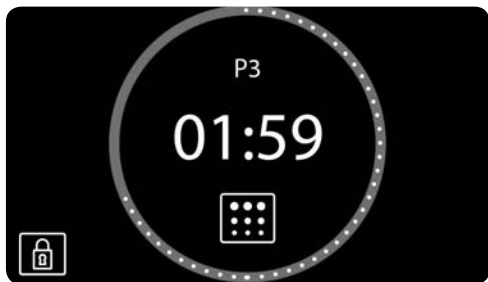

Якщо це станеться, слід добре закрити дверцята, щоб завершилося блокування і почався піроліз.

4. Коли дверцята заблоковані, символ  світлитиметься і з'явиться вказівка часу, що залишився до закінчення піролізу.



ВАЖЛИВО

Духова шафа запрограмована і проводить цикл піролітичного очищення.

Протягом перших 10 хвилин ви можете відкласти початок піролізу, запрограмувавши час його закінчення. Для цього, натисніть на клавішу  для входу в меню програмування з таймером. Після вибору часу закінчення, підтвердіть його натискує на .

Під час піролізу не можливо вибрати жодну функцію програмпри бажанні за бажання, можна підключити блокування для безпеки дітей.

Не намагайтеся відкрити дверцята духовки, оскільки це може перервати процес очищення.

5. Коли буде закінчено піролітичне чищення, ви почуєте сигнал і символ  блиматиме, а на екрані годинника з'явиться 00:00.

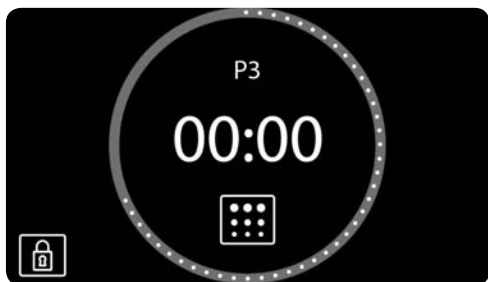

6. Для зупинки звукового сигналу досить натиснути на будь-яку кнопку годинника.
7. Духова шафа вимкнеться автоматично.
8. Процес нагріву печі завершений, проте духовка ще дуже гаряча і не може використовуватися.

До тих пір, поки духовка не остигне, продовжуватиметься робота по охолодженню і символ  світлитиметься.



ВАЖЛИВО

Із-за високих температур всередині духової шафи час охолодження може варіюватися залежно від температури довіклля.

9. Після того, як духовка остигне символ  відключиться і дверцята будуть розблоковані.
10. Відкрийте дверцята духової шафи і протріть вологою тканиною всередині, видалите золу, що утворилася в процесі циклу очищення. У важкодоступних місцях всередині духової шафи необхідно використовувати губку. Не використовуйте губки з металевим волокном.
11. Після того, як внутрішня частина духовки очищена, не забудьте знов встановити опори і аксесуари.
12. Духовка знову готова до приготування їжі.



ВАЖЛИВО

При виявленні будь-якої неполадки в програмуванні і роботі цієї функції, проконсультуйтеся з керівництвом з установки і тех. обслуговування що додається до вашої духовки.

ВІДМІНА ПІРОЛІЗУ

Піроліз є автоматичною функцією яка може бути приведена в дію за допомогою програмування годинника. Щоб відмінити піроліз, що вже йде, необхідно перепрограмувати годинник, наступним чином:

1. Доторкніться до клавіші ①.

Піроліз зупиниться.

2. Залежно від температури всередині духової шафи можуть виникнути два варіанти:

- a) Небезпечна температура всередині: В цьому випадку дверцята залишаться заблокованими, до тих пір, поки температура не опуститься до безпечних значень. На екрані буде відображено символ .

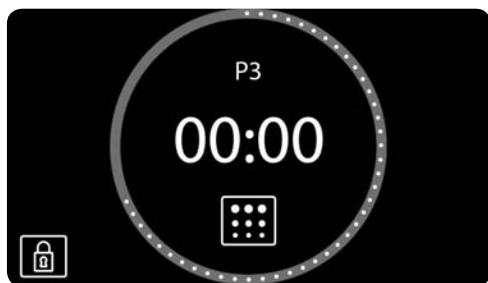

Після того, як дверцята будуть розблоковані їх можна відкрити, символ  зникне і на екрані годинника знов буде показано поточний час.

- b) Безпечна температура всередині: Якщо температура всередині духової шафи безпечна, духові шафи розблоковуються негайно.
3. Безпечна температура всередині: Якщо температура всередині духової шафи безпечна, духові шафи розблоковуються негайно знов з'явиться екран очікування.

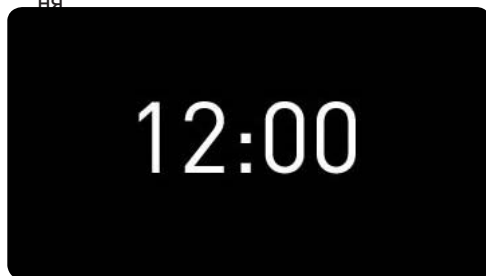

Popis trouby

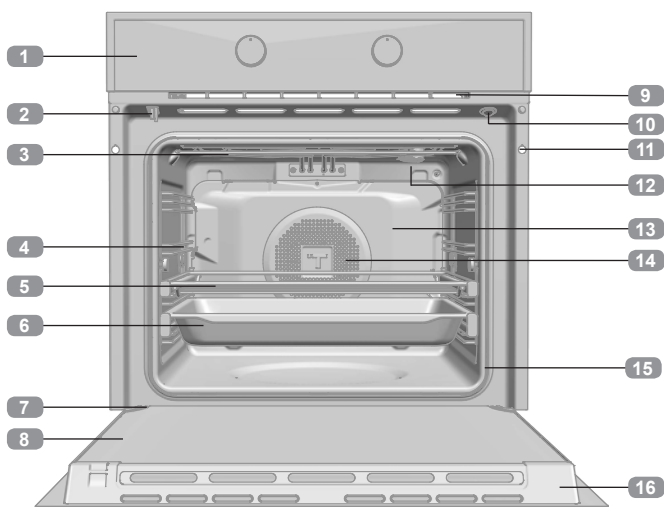

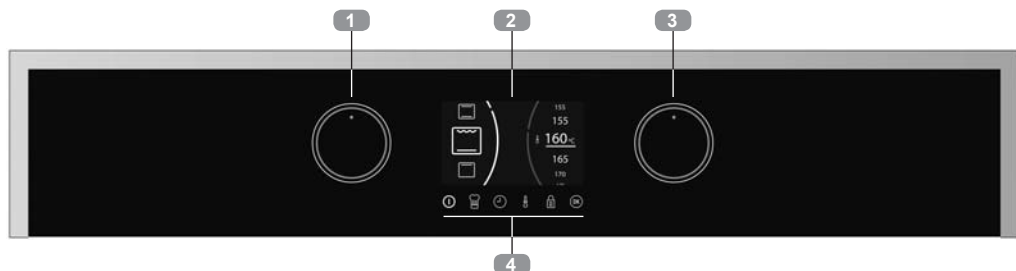

- 1 Ovládací panel
- 2 Spínač zámek/dvířka (pouze u pyrolytických modelů)
- 3 Gril
- 4 Držáky na plechy
- 5 Rošt
- 6 Plech
- 7 Závěs
- 8 Vnitřní panel
- 9 Výstup chladicího vzduchu
- 10 Dveřní spínač (pouze u nepyrolytických modelů)
- 11 Upevnění komory
- 12 Světlo
- 13 Zadní nástěnný panel
- 14 Ventilátor
- 15 Těsnění trouby
- 16 Dvířka

Ovládací panel





- 1 Volič k procházení nabídek na levé straně obrazovky. Volič pečicího režimu.
- 2 Obrazovka.
- 3 Volič k procházení nabídek na pravé straně obrazovky. Volič nastavení pečení.
- 4 Tlačítka.

 **Zapínání / vypínání trouby.**

 **Přístup k Osobnímu asistentovi pečení (PCA)**

 **Přístup k nastavení časování a programování.**

 **Úprava teploty trouby.**

 **Aktivace / deaktivace klávesnice / zámku dveří v závislosti na modelu.**

 **Potvrzovací tlačítko. Zapínání / vypínání vnitřního osvětlení. Pokud se tlačítko stlačí a podrží po dobu 3 sekund, kontrolka bude stále svítit.**

Zapnutí a nastavení času

Když poprvé zapojujete troubu, zobrazí se logo a pak na displeji bude blikat 12:00.

Abyste mohli troubu používat, musíte nastavit čas.

Hodiny vyberete levým ovladačem a minuty pravým.

Nastavení potvrdíte stisknutím tlačítka , nebo můžete několik vteřin počkat.

Ulyšíte zvukový signál potvrzující, že na obrazovce byl nastaven čas.

Pro změnu času:

Když je trouba v pohotovostním režimu (úvodní obrazovka), stisknete tlačítko  a přidržte jej, dokud nezačne čas blikat. Pro změnu času postupujte podle těchto kroků:



VAROVÁNÍ

Citlivost dotykových ovladačů se neustále přizpůsobuje okolním podmínkám. Když troubu zapojujete, zajistěte, aby byl skleněný povrch ovládacího panelu čistý a bez překážek.



Pokud hodiny nereagují správně, když se dotknete skla, troubu na několik vteřin odpojte a poté ji zase zapojte. Senzory se tím nastaví automaticky a budou zase reagovat na dotyk prstu.

REŽIM DEMO (Speciální funkce pro podlahy v obchodech)

Když je aktivovaný režim DEMO, můžete troubu ovládat bez nahřívání.

Aktivace tohoto režimu se doporučuje, když je třeba troubu zapojit na prodejně.

Aktivace režimu DEMO

Před nastavením hodin stiskněte současně tlačítka  a  a držte je stisknutá, dokud se na obrazovce neobjeví „DEMO Mode ON“ (Režim DEMO zapnutý).

Poté nastavte na troubě čas.

Slovo „DEMO“ bude na panelu neustále zobrazeno a trouba bude pracovat normálně, ale nebude se nahřívát.

Pro deaktivaci režimu DEMO odpojte troubu ze zásuvky.

U modelů SteakMaster popis aktivace a deaktivace režimu DEMO naleznete v Uživatelské příručce SteakMaster.



VAROVÁNÍ

V případě výpadku elektrické energie se nastavení elektronických hodin/časovače vymaže.

Objeví se čas 12:00.

Můžete nastavit čas podle popisu výše.

Pokud byla před výpadkem elektrické energie zamčena dvířka, bude zobrazen symbol zámku, dokud nebudou dvířka odemčena.

To může trvat několik minut v závislosti na teplotě uvnitř trouby a během této doby nelze čas resetovat.

Jakmile dvířka odemknete, můžete nastavit čas podle popisu výše.



Popis ovládacího panelu

Informace, které najdete na obrazovce trouby, a to, jak budou zobrazovány, je uvedeno níže.

ÚVODNÍ OBRAZOVKA / POHOTOVOSTNÍ REŽIM

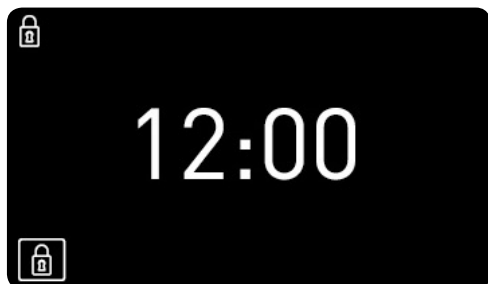
Tato obrazovka se objeví, když trouba nepracuje, ale je stále zapojena do zásuvky.



Je-li aktivována klávesnice nebo zámky dvířek, na levé straně obrazovky se objeví symboly  a .

Pokud byl naprogramován časovač, obrazovka přestane zobrazovat čas a zobrazí odpočítávání, jak můžete vidět na obrázku.

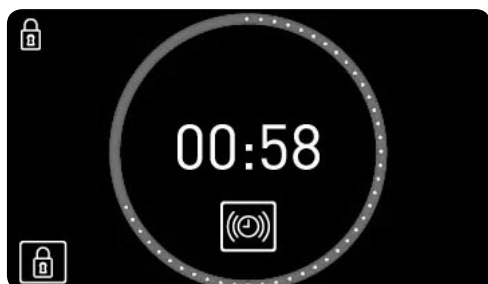

OBRAZOVKA VÝBĚRU



Výběr funkcí.

Při výběru funkce pečení, automatického receptu nebo programu časovače bude obrazovka rozdělena do dvou částí:

LEVÁ ČÁST. Tato část obrazovky zobrazuje dostupná nastavení pečení, automatické recepty a programy časovače.

Pro výběr některého z nich otáčejte levým voličem, dokud se nezobrazí požadovaná funkce, a výběr potvrďte tlačítkem  (pokud nestisknete žádná tlačítka, trouba to po několika vteřinách automaticky potvrdí).

PRAVÁ ČÁST. Tato část obrazovky zobrazuje hodnoty, které lze nastavit podle zvoleného režimu: teplota, hmotnost, doba trvání, čas dokončení...

Pro výběr hodnoty otáčejte pravým voličem, dokud se nezobrazí požadovaná hodnota, a potvrďte výběr tlačítkem  (pokud nestisknete žádná tlačítka, trouba to po několika vteřinách automaticky potvrdí).

OBRAZOVKA S INFORMACEMI O PEČENÍ

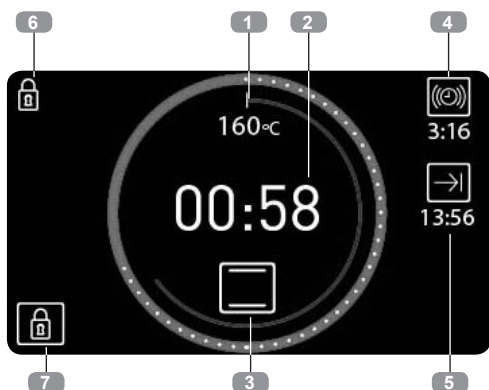

Během pečení se na obrazovce zobrazí informace o stavu trouby kolem dvou středových kruhů:

Vnitřní kruh teploty. Červeně. Představuje vybranou teplotu na stupnici.

Vnější kruh času.

- Při zobrazování informace, jak dlouho se pokrm peče, je kruh červený. Každé 2 minuty se bude zobrazovat bílá tečka.
- Při zobrazování informace, kolik času pečení zbývá k dokončení (odpočítávání), je kruh modrý. Každé 2 minuty zmizí bílá tečka.

Uvnitř těchto kruhů se zobrazují následující informace o pečení:

1. Vybraná teplota. Symbol °C bude blikat, dokud nebude dosaženo požadované teploty a kdykoli bude trouba přenášet teplo do pokrmu.

2. Čas pečení.

- Pokud nebyl naprogramován časovač, zobrazí se uplynulý čas pečení a kolem času se objeví červený kruh.
- Pokud byl časovač nastaven, zobrazí se zbývající čas do dokončení pečení (odpočítávání) a kruh bude modrý.
- Pokud byla trouba naprogramována, ale je nastavena na odložení (pečení ještě nezačalo), zobrazí se celkový čas naprogramovaného pečení.

3. Nastavení pečení nebo výběr automatického receptu.

Mimo kruhy se zobrazí následující informace o doplňkovém nastavení:

PRAVÁ STRANA OBRAZOVKY. Pokud bylo naprogramováno nastavení času, na pravé straně obrazovky se zobrazí relevantní informace.

4.  Časovač. Odpočítávání se zvukovým signálem k oznámení, že čas pečení uplynul.

5.  Čas dokončení.

LEVÁ STRANA OBRAZOVKY. Informace o aktivovaném bezpečnostním nastavení.

6.  Zámek klávesnice. Při aktivaci se rozsvítí dětský bezpečnostní zámek.

7.  Zámek dvířek. POUZE PRO PYROLYTICKÉ MODELY. Rozsvítí se, když je aktivován manuální zámek dvířek.

Tradiční funkce pečení

FUNKCE TROUBY



INFORMACE

Popis používání všech těchto funkcí najdete v příručce k pečení dodané s vaší troubou.



TLAČÍTKO ZAP / VYP



KONVENČNÍ ⌋⌋



KONVENČNÍ S VENTILÁTOREM ⌋⌋



GRIL A SPODNÍ OHŘEV ⌋⌋



MAXIGRIL



GRIL



SPODNÍ OHŘEV ⌋⌋



PIZZA ⌋⌋



TURBO ⌋⌋

ECO ECO



POMALÉ PEČENÍ



KYNUTÍ TĚSTA



ROZMRAZOVÁNÍ



HYDROCLEAN



PYROLÝZA (podle modelu)



Nastavení s rychlým přehřátím

PEČENÍ S TRADIČNÍMI FUNKCEMI



Výběr funkce.

Zapněte troubu stisknutím tlačítka .

Otáčejte levým voličem, dokud nedosáhnete požadované funkce.

Doporučená teplota pro zvolenou funkci se pak zobrazí vpravo.



Pokud si přejete, teplotu lze upravit otočením pravého voliče.

Vaši volbu potvrďte tlačítkem .

Trouba začne péct.

Kdykoli během procesu pečení můžete:

- **Změnit funkci pečení** otočením levého voliče.

- **Změnit teplotu pečení** otočením pravého voliče.
- **Naprogramovat časovač pečení nebo dobu trvání/čas dokončení** stisknutím tlačítka .
- **Upravit naprogramované časovače nebo dobu trvání/časy dokončení** stisknutím tlačítka .



INFORMACE

Jak nastavit nebo upravit program najdete v části „Načasované programy pečení“, kterou najdete dále v této uživatelské příručce.

AUTOMATICKÉ RYCHLÉ PŘEDEHŘÍVÁNÍ

































Uvedené funkce zahrnují rychlé předehřívání.

Během předehřívání se rozsvítí symbol .

Před vložením pokrmu doporučujeme počkat, dokud symbol nezhasne.

Pečení s Osobním asistentem pečení (PCA)



AUTOMATICKÉ RECEPTY DO TROUBY

DRŮBEŽ		 KUŘE	
		 KACHNA	
		 HUSA	
		 KRŮTA	
		 STEHENNÍ PALIČKY	
MASO		 SELE	
		 HOVĚZÍ	
		 JEHNĚČÍ	
		 KOTLETY	
RYBY		 HEJK	
		 LOSOS	
CHLĚB		 BÍLÝ CHLĚB	
		 TMAVÝ CHLĚB	
		 CELOZRNNÝ CHLĚB	
PIZZA		 SILNÁ KŮRKA	
		 TENKÁ KŮRKA	
DEZERTY		 KOLÁČE VE FORMĚ	
		 VELKÝ OVOCNÝ KOLÁČ	
		 MALÝ KOLÁČ	
		 KOLÁČE NA PLECH	

Recepty, které vyžadují předeřhřátí prázdné trouby.

 Recepty, které vyžadují otočení pokrmu.

PEČENÍ S OSOBNÍM ASISTENTEM PEČENÍ

Zapněte troubu stisknutím tlačítka . Klepněte na tlačítko .



Volba receptu.

Otáčejte levým voličem, dokud se nezobrazí typ pokrmu, který chcete péct.

Dostupné recepty pro vybraný typ pokrmu se zobrazí na levé straně obrazovky. Pravým voličem vyberte požadovaný recept a potvrďte jej tlačítkem .

Poté se v pravé části obrazovky objeví informace, že trouba vyžaduje naprogramování pečení.

V závislosti na vybraném receptu vás trouba požádá o zadání:

HMOTNOSTI POKRMU: Vyberte pravým voličem a potvrďte tlačítkem .

TEPLOTY: Potvrďte navrhovanou teplotu pro recept, nebo vyberte jinou pravým voličem a potvrďte tlačítkem .

ÚROVNĚ ZEHLÁVNUTÍ: U některých receptů můžete vybrat stupeň dokončení:

- **VYSOKÝ:** Hodně nazlátlé
- **STŘEDNÍ:** Středně nazlátlé
- **NÍZKÝ:** Lehce nazlátlé

Když vyberete všechna nastavení, potvrďte tlačítkem .

Trouba začne péct a obrazovka pečení se zobrazí na místě obrazovky výběru, přičemž bude zobrazovat následující informace:

- Zvolená teplota pečení
- Zbývající čas pečení
- Zvolený recept

Když uplyne doba pečení, zazní zvukový signál na dobu přibližně 90 vteřin a na obrazovce bude blikat symbol pečení. Pro vypnutí zvukového signálu stiskněte jakékoli tlačítko.

Trouba se automaticky vypne.



INFORMACE

Během prvních 10 minut pečení budete moci změnit hmotnost a úroveň zežlátnutí, nebo nastavit čas dokončení.

Poté budou tato nastavení neměnná.

Pro změnu těchto nastavení pečení klepněte na tlačítko  a trouba se vrátí na obrazovku výběru.

Postupujte podle pokynů výše.

Kdykoli během procesu pečení můžete:

Změnit teplotu pečení dotykem tlačítka . Potvrďte tlačítkem .

Nastavit časovač stisknutím tlačítka .

Změnit existující časovač stisknutím tlačítka .

Jak nastavit nebo upravit program najdete v části „Načasované programy pečení“, kterou najdete dále v této uživatelské příručce.

PŘEDEHŘÍVÁNÍ PRÁZDNÉ TROUBY

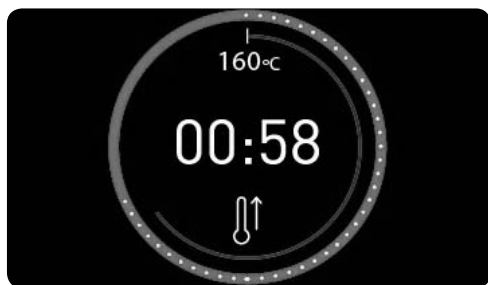



U receptů, které jsou v tabulce označeny symbolem , je nutné troubu před vložením pokrmu předehřát.

Když si vyberete jeden z těchto receptů, při začátku pečení se na obrazovce objeví symbol . Když trouba dosáhne teploty pečení, symbol bude blikat a zvukový signál oznámí, že pokrm lze nyní vložit do trouby.

Když otevřete dvířka, abyste vložili pokrm, zvukový signál se automaticky vypne a na obrazovce pečení se objeví zbývající čas.

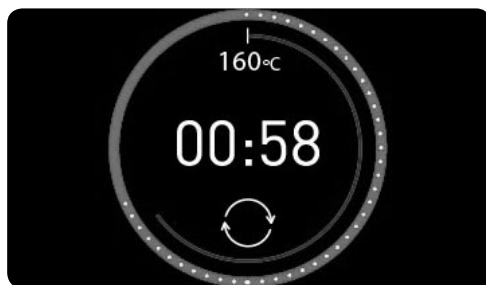
OTOČENÍ POKRMU



U receptů, které jsou v tabulce označeny symbolem , je nutné pokrm během pečení otočit.

Trouba vám dá vědět, kdy to bude třeba, zvukovým signálem a na obrazovce pečení se objeví symbol .

Otevření dvířek trouby, abyste pokrm otočili, automaticky ukončí zvukový signál.

Nastavení časovače trouby

MOŽNOSTI ČASOVAČE

K programování pečení můžete použít následující možnosti časovače:

 **Časovač:** Když naprogramovaný čas vyprší, rozezní se zvukový signál. Když probíhá signalizace časovače, pečení se NEZASTAVÍ. Časovač lze také nastavit, když trouba nepeče.



INFORMACE

Časovač můžete nastavit kdykoli bez ohledu na to, zda trouba peče či nikoliv.

Zbytek možností časovače je dostupný, pouze když trouba peče.

 **Doba přípravy pokrmu:** Umožňuje vám zvolit, jak dlouho bude trouba péct.



Zvukový signál zazní na konci naprogramovaného času, rozbliká se symbol  a trouba automaticky přestane hrát.

Poklepejte na jakékoli tlačítko, abyste zastavili zvukový signál a vypnuli troubu.

 **Čas dokončení pečení:** Umožňuje vám nastavit čas, kdy se má pečení zastavit.

Po dosažení nastaveného času se rozezní zvukový signál, rozbliká se symbol  a trouba automaticky přestane hrát.

Poklepejte na jakékoli tlačítko, abyste zastavili zvukový signál a vypnuli troubu.

Zahájení odloženého pečení ( Doba trvání pečení +  Čas dokončení): Umožňuje

je vám naprogramovat troubu, aby automaticky zahájila pečení a automaticky se vypnula, jakmile naprogramovaný čas vyprší.



INFORMACE

Pro naprogramování této možnosti nastavte postupně Dobu trvání pečení a Čas dokončení.

K možnostem programování můžete přistupovat kdykoli během pečení.

Podobně můžete změnit stávající program.



INFORMACE

Pokud jste vybrali automatický recept, trouba automaticky určí čas pečení, takže tato možnost nebude dostupná.

Nicméně můžete:

Naprogramovat Čas dokončení během prvních deseti minut pečení.

Kdykoli nastavit časovač.

PROGRAMOVÁNÍ MOŽNOSTÍ ČASOVAČE

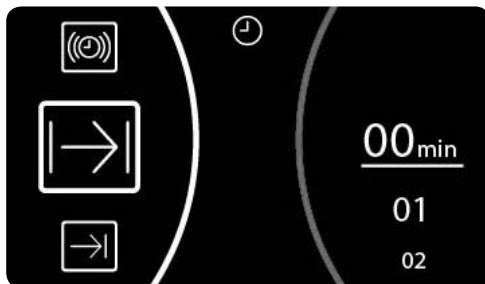

Programování během pečení.

1. Pro přístup do nabídky možností časovače stiskněte tlačítko .
2. Otáčejte levým voličem a vyberte požadovanou možnost programu.
3. Otáčejte pravým voličem a vyberte dobu trvání nebo čas dokončení v závislosti na zvolené možnosti.



INFORMACE

Trouba vám neumožní vybrat čas dokončení, který je starší než aktuální čas.

Při programování času dokončení bude středová část zobrazovat aktuální čas jako pomůcku pro výběr.

4. Vaši volbu potvrďte tlačítkem .
5. Znovu se zobrazí obrazovka pečení. Na pravé straně od středového kruhu uvidíte naprogramované časovače.

Bezpečnostní pokyny

DĚTSKÝ BEZPEČNOSTNÍ ZÁMEK (ZÁMEK OVLÁDACÍHO PANELU)



Tuto funkci lze aktivovat kdykoli:

- **Při vypnuté troubě.** Dětský zámek neumožní zapnutí trouby při stisknutí tlačítka .

- **Při používané troubě.** Pokud je funkce aktivována, když trouba peče, nebo je nastaveno odložení, klávesnice nebude reagovat a nebude možné používat voliče ani měnit nastavení pečení.

K aktivaci této funkce stiskněte a přidržte tlačítko , dokud neuslyšíte pípnutí a na

obrazovce se neobjeví symbol . Ovládací panel je nyní zamčený.

Pro deaktivaci této funkce se dotkněte tlačítka  a znovu jej přidržte, dokud neuslyšíte pípnutí a nezmizí symbol .

MANUÁLNÍ ZAMČENÍ DVÍŘEK

Dostupné pouze u pyrolytických modelů.

U pyrolytických modelů dětský bezpečnostní zámek zahrnuje zámek dvířek, který zabraňuje jejich otevření.

Pro otevření dvířek je nutné dětský bezpečnostní zámek deaktivovat podle výše uvedených pokynů.



VAROVÁNÍ

Před aktivací zámku se ujistěte, že jsou dvířka správně zavřená. Pokud nejsou dvířka dobře zavřená, nezamknou se, rozestní se zvukový signál a na obrazovce bude blikat symbol .

Pokud k tomu dojde, zavřete dvířka a nechte je zavřená, dokud varování nezmizí a zámek nezačne fungovat.

Pokud nechcete dvířka zamknout, dětský bezpečnostní zámek deaktivujte.

Funkce Teka Hydroclean®

Tato funkce pomáhá odstraňovat veškeré tuky a ostatní usazeniny na bocích trouby.

Aby bylo čištění snazší, zabraňte hromadění usazenin. Čištěte troubu často.

PROGRAMOVÁNÍ FUNKCE TEKA HYDROCLEAN®



VAROVÁNÍ

Nenalívejte vodu do horké trouby, protože může dojít k poškození smaltu.

Cyklus pouštějte vždy, když je trouba studená. Když je trouba příliš teplá, mohou být ovlivněny výsledky čištění a navíc může dojít k poškození smaltu.

Nejprve vyjměte z trouby plechy a veškeré příslušenství včetně držáků na plechy a vysouvacích kolejniček.

Ty vyčistěte podle pokynů v příručce pro instalaci a údržbu, kterou jste získali spolu s vaší troubou.

1. Když je trouba studená, rozprostřete na dno trouby utěrku.

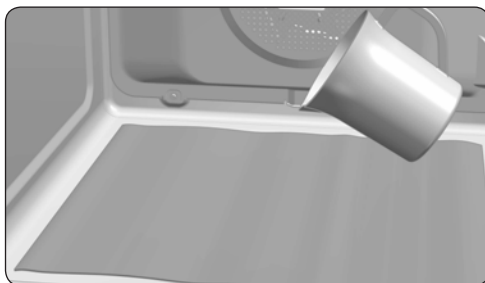



2. Na dno trouby pomalu nalijte 200 ml vody.



INFORMACE

Pro nejlepší výsledky přidejte lžičku jemného mycího prostředku do sklenice vody, než ji vylijete na utěrku.

3. Zapněte troubu, otáčejte levým voličem, vyberte funkci  a potvrďte ji tlačítkem .

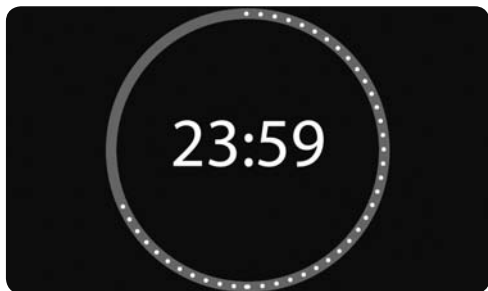

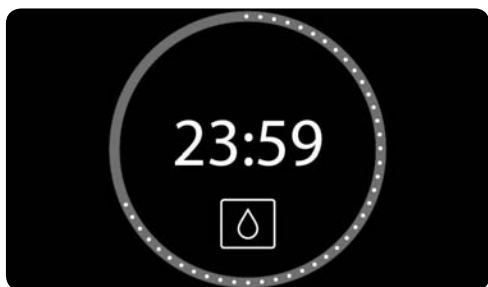

4. Rozezní se zvukový signál potvrzující, že funkce Teka Hydroclean® je aktivní.

Na obrazovce se objeví symbol  a zbývající čas potřebný k dokončení cyklu.



DŮLEŽITÉ

Dobu trvání cyklu není možné změnit. Pro zastavení před dokončením cyklu vypněte troubu stisknutím tlačítka .

5. Když cyklus skončí, trouba se sama vypne, rozezní se zvukový signál a symbol  se rychle rozblíká.



DŮLEŽITÉ

Neotvírejte dvířka, dokud se cyklus Hydroclean® zcela neukončí.

Aby tato funkce fungovala správně, je nutný chladicí cyklus.

6. Stiskněte prstem jakékoli tlačítko, abyste vypnuli zvukový signál a aby zmizel symbol .
7. Trouba se automaticky vypne.
8. Trouba je připravena k odstranění usazenin špíny a přebytečné vody utěrkou.

Funkce Hydroclean® pracuje při nízkých teplotách. Doby chlazení se však mohou lišit v závislosti na pokojové teplotě.



VAROVÁNÍ

Než se přímo dotknete vnitřních povrchů trouby, ujistěte se, že teplota není příliš vysoká.

Pokud je po použití funkce Hydroclean® vyžadováno hlubší čištění, použijte neutrální čisticí prostředky a neabrazivní houby.

Pyrolytické samočištění



VAROVÁNÍ

Před provedením cyklu pyrolytického čištění si důkladně přečtěte bezpečnostní pokyny na začátku příručky pro instalaci a údržbu.

Tato funkce umožňuje spuštění cyklu pyrolytického čištění, během kterého se spálí usazeniny tuků vysokými teplotami uvnitř trouby.

Obecně se pyrolytický cyklus doporučuje po každých 4 – 5 použitích. Vyberte si nejvhodnější program v závislosti na tom, jak je trouba znečištěná. V případě velmi znečištěné trouby vyberte delší cyklus.

Během pyrolytického cyklu zůstává osvětlení vnitřku trouby zhasnuté.

PROGRAMOVÁNÍ PYROLYTICKÉ FUNKCE



DŮLEŽITÉ

Před provedením cyklu pyrolytického čištění vyndejte z trouby veškeré příslušenství a nádobí včetně držáků na plechy a/nebo vysouvacích kolejniček. Při čištění postupujte podle pokynů v příručce pro instalaci a údržbu, kterou jste získali spolu s vaší troubou.



VAROVÁNÍ

Vyčistěte vylité kapaliny nebo nadměrnou špínu, protože by se během cyklu pyrolytického čištění mohly vznítit a způsobit požár.



VAROVÁNÍ

Před spuštěním cyklu pyrolytického čištění se ujistěte, že je trouba správně zavřená.

1. Zapněte troubu a vyberte funkci Pyrolýza pomocí levého voliče.

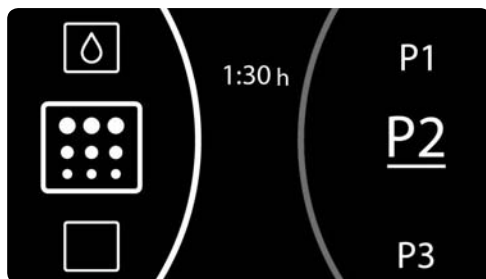

2. Pro vybrání nejvhodnějšího pyrolytického programu v závislosti na tom, jak je trouba znečištěná, použijte pravý volič:

P1: Jemná pyrolýza. Trvá 1 hodinu.

P2: Střední pyrolýza. Trvá 1,5 hodiny.

P3: Intenzivní pyrolýza. Trvá 2 hodiny.

3. Vaši volbu potvrďte tlačítkem **OK**. Hned potom se dvířka automaticky zamknou.



VAROVÁNÍ

Pokud nejsou dvířka dobře zavřená, cyklus pyrolýzy nezačne. Rozezní se zvukový signál a na obrazovce se rozblíká symbol .

Pokud k tomu dojde, zavřete správně dvířka a aktivujte zámek a spusťte pyrolytický cyklus.

4. Když jsou dvířka zamčená, na displeji hodin se rozsvítí symbol a zobrazí se zbývajcí čas do konce cyklu.

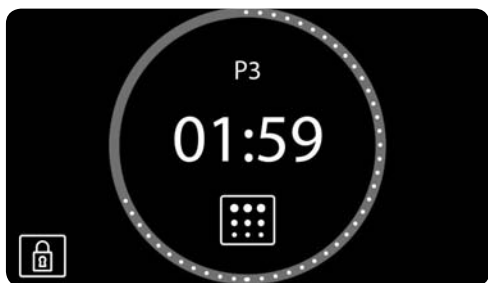

DŮLEŽITÉ

Trouba je naprogramovaná a probíhá cyklus pyrolytického čištění.

Během prvních 10 minut můžete odložit spuštění pyrolýzy naprogramováním konečného času. Pro přístup do nabídky možností časovače stiskněte tlačítko . Jakmile zvolíte konečný čas, potvrďte jej pomocí tlačítka .

Během pyrolytického cyklu nemůžete vybrat jinou možnost časovače. Pokud chcete, můžete aktivovat dětský bezpečnostní zámek.

Nepokoušejte se otevřít dvířka trouby, protože by tak mohlo dojít k přerušení čisticího procesu.

5. Když cyklus pyrolytického čištění skončí, rozezní se zvukový signál, rozblíká se symbol a na obrazovce se objeví 00:00.

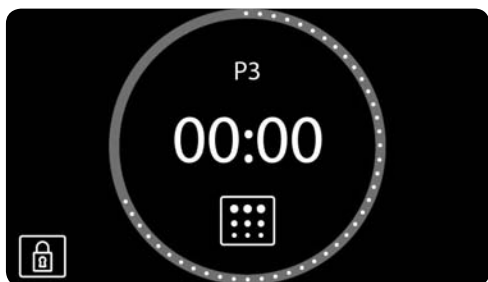

6. Abyste zastavili zvukový signál, stiskněte jakékoli tlačítko.
7. Trouba se automaticky vypne.
8. Proces nahřívání trouby skončil, ale trouba je velmi horká a nelze ji použít.

Spustí se chladicí motor a symbol zůstane rozsvícený, dokud trouba nezchladne.



DŮLEŽITÉ

Proces chlazení se může lišit v závislosti na pokojové teplotě z důvodu vysokých teplot uvnitř trouby.

9. Jakmile trouba zchladne, symbol zhasne a dvířka se odemknou.
10. Otevřete dvířka trouby, otřete vnitřek vlhkým hadrem a vyčistěte popel vzniklý během cyklu čištění. Obtížně přístupné oblasti v troubě bude nutné vyčistit nekovovou drátěnkou.
11. Jakmile je trouba čistá, nezapomeňte vložit držáky na plechy a příslušenství.
12. Trouba je nyní připravena k opětovnému použití.



DŮLEŽITÉ

Pokud máte jakékoli problémy s programováním a používáním této funkce, nahlédněte do příručky pro instalaci a údržbu, kterou jste získali spolu s touto troubou.

ZRUŠENÍ PYROLÝZY

Pyrolýza je automatická funkce a jakou takovou ji lze aktivovat pouze pomocí programu časovače. Pro zrušení pyrolýzy je nutné troubu resetovat podle pokynů níže:

1. Stiskněte tlačítko .

Pyrolýza se zastaví.

2. Ve vztahu k vnitřní teplotě trouby mohou vzniknout dvě situace:

- a) Nebezpečná vnitřní teplota: V tomto případě zůstanou dvířka zamčená, dokud teplota neklesne na bezpečnou úroveň. Na obrazovce se zobrazí symbol .

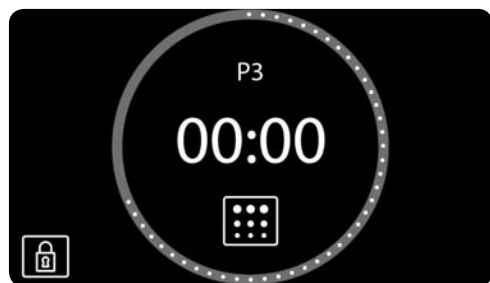

Když jsou dvířka odemčená a lze je otevřít, symbol  zmizí a na displeji hodin se znovu zobrazí čas.

- b) Bezpečná vnitřní teplota: Pokud je teplota uvnitř trouby bezpečná, dvířka se okamžitě odemknou.
3. Bezpečná vnitřní teplota: Pokud je teplota uvnitř trouby bezpečná, dvířka se okamžitě odemknou a trouba se vrátí na pohotovostní obrazovku.

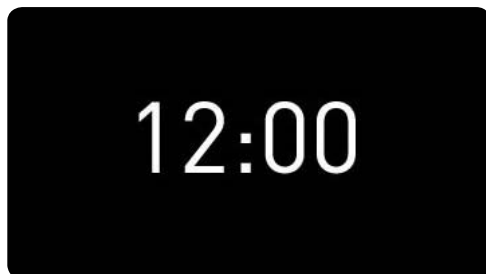

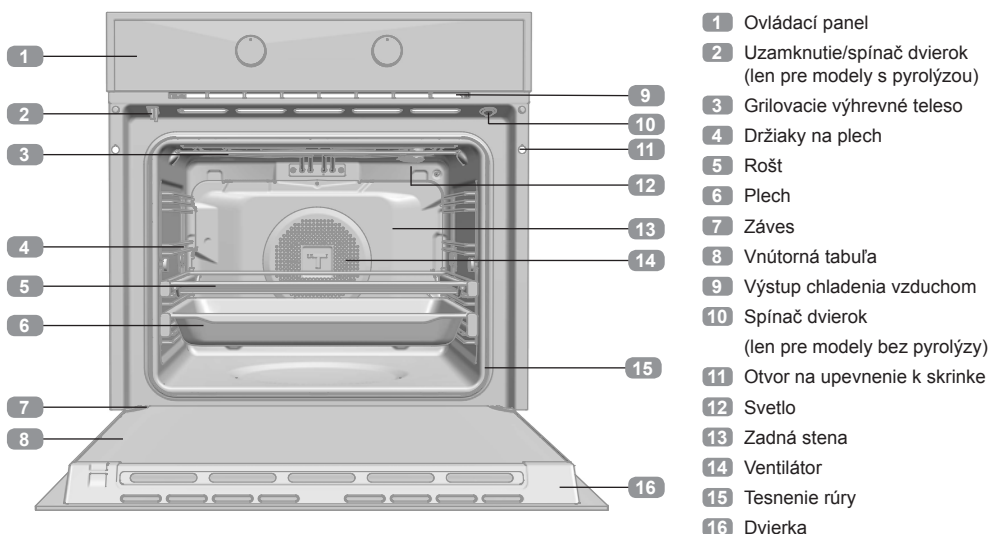

Popis rúry



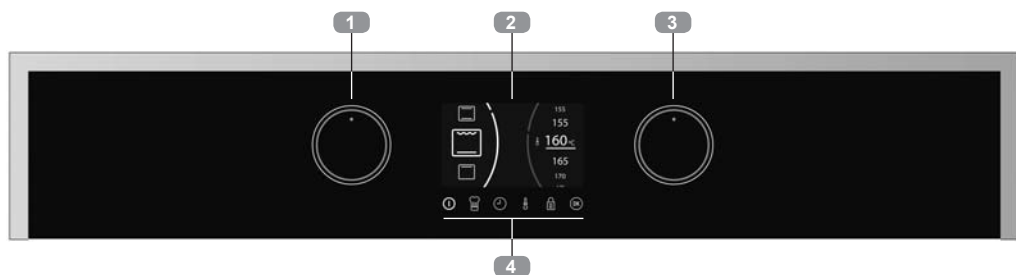

Ovládací panel



- 1 Otáčaním prejdite ponukami na ľavej strane obrazovky. Ovládač režimu pečenia.
- 2 Obrazovka displeja.
- 3 Otáčaním prejdite ponukami na pravej strane obrazovky. Ovládač nastavenia pečenia.
- 4 Tlačidlá.

-  Zapínanie/vypínanie rúry.
-  Prístup k osobnému asistentovi pečenia (PCA).
-  Prístup k nastaveniam časového rozvrhu a programov.

-  Zmena teploty rúry.
-  Aktivácia/deaktivácia klávesnice/zámku dverok podľa modelu.
-  Tlačidlo pre potvrdenie. Zapnutie/vypnutie vnútorňého svetla. Ak sa tlačidlo stlačí a podrží po dobu 3 sekúnd, kontrolka bude stále svietiť.

Zapnutie a nastavenie času

Pri prvom zapojení rúry sa zobrazí logo a po ňom na obrazovke bude blikať 12:00.

Aby bolo možné rúru používať, je potrebné nastaviť čas.

Urobíte to zvolením hodiny pomocou ľavého ovládača a zvolením minút pomocou pravého ovládača.

Nastavenia potvrdíte tak, že stlačíte tlačidlo  alebo počkáte zopár sekúnd.

Zvukovým signálom sa potvrdí nastavenie času na obrazovke.

Ak chcete zmeniť čas:

Keď je rúra v pohotovostnom režime (úvodná obrazovka), podržte tlačidlo , kým nezačne blikať čas. Pri zmene času postupujte podľa týchto krokov:



VÝSTRAHA

Citlivosť dotykových ovládacích prvkov sa neustále mení podľa podmienok okolitého prostredia. Pri zapojení rúry sa uistite, že sklenený povrch ovládacieho panelu je čistý a bez prekážok.



V prípade, že hodiny nereagujú správne, keď sa dotknete skla, odpojte rúru po dobu niekoľkých sekúnd a potom ju opäť zapojte. To spôsobí, že sa senzory automaticky prispôbia a opäť zareagujú na dotyk prsta.

DEMO REŽIM (Špeciálna funkcia pre podlahy predajní)

Pri aktivovanom DEMO režime môžete rúru ovládať bez ohrevu.

Aktivácia tohto režimu sa odporúča v prípade, že sa má rúra zapojiť v predvážiacom priestore.

Aktivácia DEMO režimu

Pred nastavením hodín stlačte súčasne tlačidlá  , až kým sa na obrazovke nezobrazí „DEMO Mode ON“.

Potom nastavte čas na rúre.

Na paneli sa bude stále zobrazovať slovo „DEMO“ a rúra bude pracovať normálne ale bez ohrevu.

Na deaktiváciu DEMO režimu odpojte rúru zo zásuvky.

Pri modeloch SteakMaster pokyny pre aktiváciu a deaktiváciu režimu DEMO nájdete v Užívateľskej príručke SteakMaster.



VÝSTRAHA

V prípade výpadku napájania, dôjde k vymazaniu nastavenia elektronických hodín/časovača.

Zobrazí sa čas 12:00.

Čas môžete nastaviť tak, ako je popísané vyššie.

Ak boli dvierka rúry uzamknuté pred výpadkom elektrického prúdu, bude zobrazený symbol zámku, až kým nebudú dvierka odomknuté.

Tento proces môže trvať niekoľko minút v závislosti od teploty vo vnútri rúry. Počas tejto doby nie je možné resetovať čas.

Akonáhle sú dvierka odomknuté, môžete nastaviť čas, ako je popísané vyššie.



Popis ovládacieho panelu

Nižšie sa uvádzajú údaje, ktoré sa zobrazujú na obrazovke displeja rúry, a informácie o tom, ako sa zobrazujú.

ÚVODNÁ OBRAZOVKA/ POHOTOVOSTNÝ REŽIM

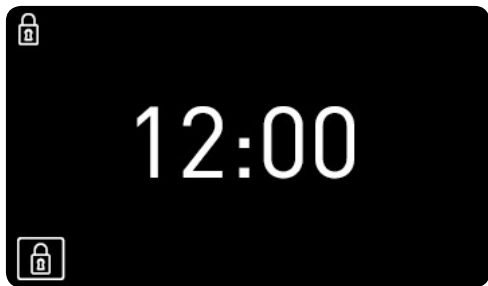
Táto obrazovka sa zobrazuje, keď rúra nepracuje, ale je zapojená.



Ak je aktivovaná klávesnica alebo zámok dvierok, na ľavej strane obrazovky sa zobrazujú symboly  a .

Ak bol naprogramovaný časovač, obrazovka prestane zobrazovať čas a zobrazí odpočítavanie, ako je možné vidieť na obrázku.

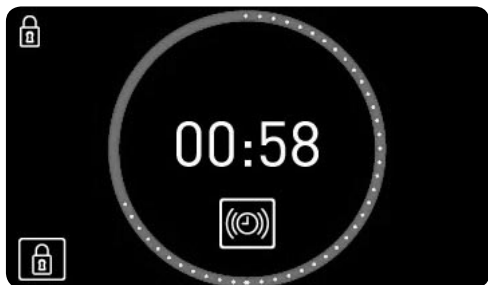

VÝBEROVÁ OBRAZOVKA

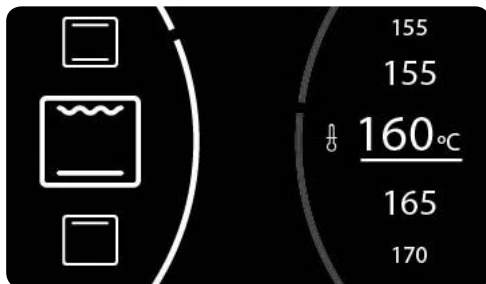

Výber funkcií.

Pri výbere funkcie pečenia, programu automatického receptu alebo časovača sa obrazovka rozdelí na dve časti:

ĽAVÁ ČASŤ Táto časť obrazovky zobrazuje dostupné nastavenia pečenia, programy automatických receptov a časovača.

Ak chcete zvoliť ktorúkoľvek z týchto uvedených možností, otáčajte ľavým ovládačom dovtedy, kým sa nezobrazí požadovaná funkcia. Výber potvrdíte tlačidlom  (ak nestlačíte žiadne tlačidlá, rúra to automaticky potvrdí po niekoľkých sekundách).

PRAVÁ ČASŤ Táto časť obrazovky zobrazuje hodnoty, ktoré možno nastaviť podľa zvoleného režimu: teplota, hmotnosť, trvanie, čas ukončenia...

Ak chcete zvoliť hodnotu, otáčajte pravým ovládačom dovtedy, kým sa nezobrazí požadovaná hodnota. Výber potvrdíte tlačidlom  (ak nestlačíte žiadne tlačidlá, rúra to automaticky potvrdí po niekoľkých sekundách).

OBRAZOVKA S INFORMÁCIAMI O PEČENÍ

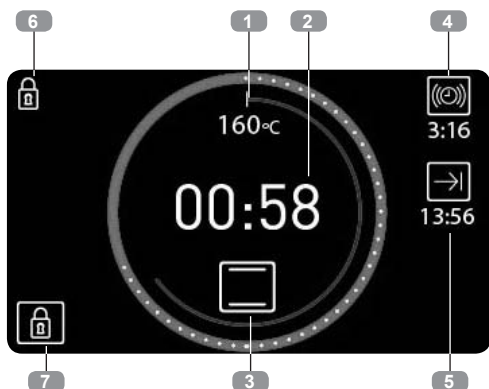

Počas pečenia sa na obrazovke okolo dvoch stredových kruhov zobrazia informácie o stave rúry:

Vnútorňý kruh pre teplotu. Červená farba. Predstavuje teplotu zvolenú na stupnici.

Vonkajší kruh pre čas.

- Keď sa zobrazuje dĺžka prípravy pokrmu, kruh je červený. Biela bodka sa zobrazí každé 2 minúty.
- Keď sa zobrazuje, koľko času zostáva do ukončenia prípravy pokrmu (odpočítavanie), kruh je modrý. Biela bodka zmizne každé 2 minúty.

Vo vnútri týchto kruhov sa zobrazia nasledujúce informácie o pečení:

- 1. Zvolená teplota.** Symbol °C bude blikať, až kým sa nedosiahne zvolená teplota a vždy, keď rúra prenáša teplo na pokrm.

2. Doba prípravy pokrmu.

- Ak nebol naprogramovaný časovač, zobrazí sa uplynulý čas prípravy pokrmu a okolo tohto času sa vyobrazí červený kruh.
- Ak bol časovač nastavený, zobrazí sa čas, ktorý zostáva do konca pečenia (odpočítavanie), a kruh bude modrý.
- Ak bola rúra naprogramovaná, ale je nastavená na oneskorenie (pečenie sa ešte nezačalo), zobrazí sa celkový naprogramovaný čas prípravy pokrmu.

3. Nastavenie pečenia alebo výber automatických receptov.

Mimo kruhov sa zobrazujú nasledujúce informácie o ďalších nastaveniach:

PRAVÁ STRANA OBRAZOVKY. Ak boli naprogramované nastavenia času, na pravej strane obrazovky sa zobrazujú informácie týkajúce sa nastavení.

- 4. [🔔] Časovač.** Odpočítavanie so zvukovým signálom naznačuje, že doba prípravy pokrmu bola ukončená.

- 5. [➡] Doba ukončenia.**

ĽAVÁ STRANA OBRAZOVKY. Informácie o aktivovaných bezpečnostných nastaveniach.

- 6. [🔒] Uzamknutie klávesnice.** Detský bezpečnostný zámok sa rozsvieti v prípade, že bol aktivovaný.
- 7. [🔒] Zámok dvierok. LEN PRE MODELY S PYROLÝZOU.** Rozsvieti sa v prípade, že bol aktivovaný manuálny zámok dvierok.

Funkcie tradičného pečenia

FUNKCIE RÚRY



INFORMÁCIE

Popis použitia každej z týchto funkcií nájdete v príručke Sprievodca pečenia, ktorá je priložená k Vašej rúre.



TLAČIDLO VYP./ZAP.



KONVENČNÉ 



KONVENČNÉ S VENTILÁTOROM 



GRIL A SPODNÝ OHREV 



MAXI GRIL



GRIL



SPODNÝ OHREV 



PIZZA 



TURBO 

ECO EKO



POMALÉ PEČENIE



KYSNUTIE CESTA



ROZMRAZOVANIE



FUNKCIA HYDROCLEAN



PYROLÝZA (podľa modelu)



Nastavenia s rýchlym predhrievaním

PEČENIE S TRADIČNÝMI FUNKCIAMI

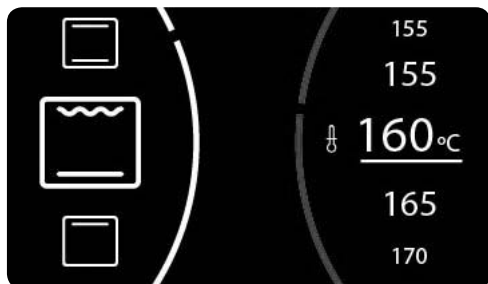

Výber funkcií.

Zapnite rúru pomocou stlačenia tlačidla .

Otáčajte ľavým ovládačom dovtedy, kým nedosiahnete požadovanú funkciu.

Odporúčaná teplota pre zvolenú funkciu sa potom zobrazí vpravo.



Ak je to potrebné, teplotu je možné zmeniť otáčaním pravého ovládača.

Svoj výber potvrdte tlačidlom .

Rúra spustí pečenie.

Vždy počas procesu pečenia môžete:

- **zmeniť funkciu pečenia** otáčaním ľavého ovládača,

- **zmeniť teplotu pečenia** otáčaním pravého ovládača,
- **programovať časovač prípravy pokrmu alebo dobu trvania/ukončenia** stlačením tlačidla ,
- **upravovať naprogramované časovače alebo doby trvania/ukončenia** stlačením tlačidla .



INFORMÁCIE

Informácie o nastavení alebo úprave programu nájdete v časti „Načasované programy pečenia“, ktorá je uvedená ďalej v tejto užívateľskej príručke.

AUTOMATICKÉ RÝCHLE PREDHRIEVANIE

































Vyznačené funkcie zahŕňajú rýchle predhrievanie.

Počas rýchleho predhrievania sa rozsvieti symbol .

Odporúčame počkať, kým sa tento symbol neodstráni ešte pred vložením pokrmu.

Pečenie s osobným asistentom pečenia (Personal Cooking Assistant = PCA)



AUTOMATICKÉ RECEPTY RÚRY

HYDINA		 KURČA	
		 KAČICA	
		 HUS	
		 MORIAK	
		 STEHNÁ	
MÄSO		 PRASIATKO	 
		 HOVÄDZIE	
		 JAHŇACIE	
		 REBIERKA	
RYBA		 MORSKÁ ŠŤUKA	
		 LOSOS	
CHLIEB		 BIELY CHLIEB	 
		 TMAVÝ CHLIEB	
		 CELOZRNNÝ CHLIEB	
PIZZA		 HRUBÁ KÔRKA	 
		 TENKÁ KÔRKA	
DEZERTY		 KOLÁČE VO FORME	
		 VEĽKÝ OVOCNÝ KOLÁČ	
		 MALÝ KOLÁČ	
		 KOLÁČE NA PLECHU	

Recepty, ktoré vyžadujú predhrievanie prázdnej rúry.

 Recepty, ktoré vyžadujú otáčanie pokrmu.

PEČENIE S OSOBNÝM ASISTENTOM PEČENIA

Zapnite rúru pomocou stlačenia tlačidla . Poklepte po tlačidlo .



Volba receptu.

Otáčajte ľavým ovládačom, až kým sa nezobrazí druh pokrmu, ktorý chcete piecť.

Dostupné recepty pre zvolený druh jedla sa zobrazia na ľavej strane obrazovky. Pomocou pravého ovládača môžete zvoliť požadovaný recept a potvrdiť ho pomocou tlačidla .

Potom sa v pravej časti obrazovky zobrazia informácie, ktoré rúra potrebuje na programovanie pečenia.

V závislosti od zvoleného receptu Vás rúra požiada, aby ste zadali:

HMOTNOSŤ POKRMU: Zvoľte pomocou pravého ovládača a potvrdte tlačidlom .

TEPLOTU: Potvrdte teplotu navrhovanú pre daný recept alebo zvoľte inú pomocou pravého ovládača a potvrdte tlačidlom .

ÚROVEŇ TMAVOSTI: Pri niektorých receptoch môžete zvoliť stupeň dokončenia:

- **VYSOKÝ:** Dobře opečené
- **STREDNÝ:** Stredne opečené
- **NÍZKY:** Zľahka opečené

Keď vyberiete všetky nastavenia, potvrdte tlačidlom .

Rúra začne piecť a obrazovka pečenia sa zobrazí na mieste obrazovky výberu, pričom bude zobrazovať nasledujúce informácie:

- Zvolená teplota pečenia
- Zostávajúci čas pečenia
- Zvolený recept

Keď uplynie doba pečenia, zaznie zvukový signál na dobu približne 90 sekúnd a na obrazovke bude blikať symbol pečenia. Na vypnutie zvukového signálu stlačte ktorékoľvek tlačidlo.

Rúra sa automaticky vypne.



INFORMÁCIE

Počas prvých 10 minút pečenia budete môcť zmeniť hmotnosť a úroveň opečenia, alebo nastaviť čas dokončenia.

Potom už budú nastavenia zadané a nemenné.

Pre zmenu týchto nastavení pečenia poklepte na tlačidlo  a rúra sa vráti na obrazovku výberu.

Postupujte podľa pokynov uvedených vyššie.

Vždy počas procesu pečenia môžete:

Zmeniť teplotu pečenia dotykom tlačidla . Potvrdiť pomocou tlačidla .

Nastaviť časovač stlačením tlačidla .

Zmeniť existujúci časovač stlačením tlačidla .

Informácie o nastavení alebo úprave programu nájdete v časti „Načasované programy pečenia“, ktorá je uvedená ďalej v tejto užívateľskej príručke.

PREDHRIEVANIE PRÁZDNEJ RÚRY

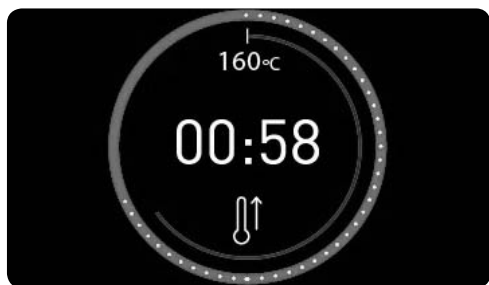



V prípade receptov, ktoré sú v tabuľke označené symbolom , je nevyhnutné rúru pred vloženíím pokrmu predhriať.

Keď si vyberiete jeden z týchto receptov, na začiatku pečenia sa na obrazovke objaví symbol . Keď rúra dosiahne teplotu pečenia, symbol bude blikať a zvukový signál oznámi, že už je možné vložiť pokrm do rúry.

Keď otvoríte dvierka, aby ste vložili pokrm, zvukový signál sa automaticky vypne a na obrazovke pečenia sa zobrazí zostávajúci čas.

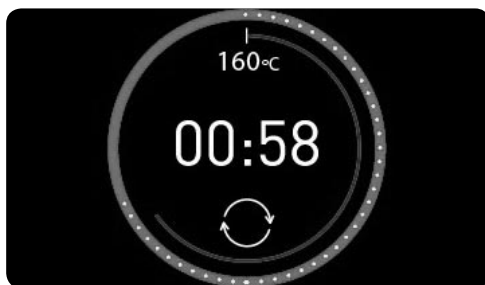
OTOČENIE POKRMU



V prípade receptov uvedených v tabuľke so symbolom  je potrebné pokrm počas pečenia otočiť.

Pomocou zvukového signálu vám rúra oznámi, kedy to treba urobiť, a na obrazovke pečenia sa zobrazí symbol .

Otvorenie dvierok rúry za účelom otočenia pokrmu automaticky vypne zvukový signál.

Nastavenie časovača rúry

MOŽNOSTI ČASOVAČA

Na programovanie pečenia môžete použiť nasledujúce možnosti časovača:

 **Časovač:** Po uplynutí naprogramovaného času zaznie zvukový signál. Počas signalizácie časovača sa pečenie NEZASTAVÍ. Časovač je možné nastaviť aj vtedy, keď rúra nepečie.



INFORMÁCIE

Časovač môžete nastaviť kedykoľvek bez ohľadu na to, či rúra pečie alebo nepečie.

Ostatné možnosti časovača sú dostupné len vtedy, keď rúra pečie.

 **Doba prípravy pokrmu:** Umožňuje vám zvoliť, ako dlho bude rúra piecť.

Na konci naprogramovaného času zaznie zvukový signál, rozblíka sa symbol  a rúra automaticky prestane hriať.

Poklepte na ktorékoľvek tlačidlo, aby ste zastavili zvukový signál a vyplli rúru.

 **Čas ukončenia pečenia:** Umožňuje vám nastaviť čas, kedy sa má pečenie zastaviť.

Po dosiahnutí nastaveného času zaznie zvukový signál, rozblíka sa symbol  a rúra automaticky prestane hriať.

Poklepte na ktorékoľvek tlačidlo, aby ste zastavili zvukový signál a vyplli rúru.

Spustenie pečenia s oneskoreným začiatkom ( Doba trvania pečenia +  Čas

ukončenia): Umožňuje vám naprogramovať rúru tak, aby automaticky spustila pečenie a automaticky sa vypala, len čo uplynie naprogramovaný čas.



INFORMÁCIE

Na naprogramovanie tejto možnosti nastavte postupne Dobu trvania pečenia a Čas ukončenia.

Možnosti programovania sú prístupné kedykoľvek počas pečenia.

Podobne môžete meniť existujúci program.



INFORMÁCIE

Ak ste vybrali automatický recept, rúra automaticky určí čas pečenia, takže táto možnosť nebude dostupná.

Môžete však:

Naprogramovať Čas ukončenia počas prvých desiatich minút pečenia.

Kedykoľvek nastaviť časovač.

PROGRAMOVANIE MOŽNOSTÍ ČASOVAČA

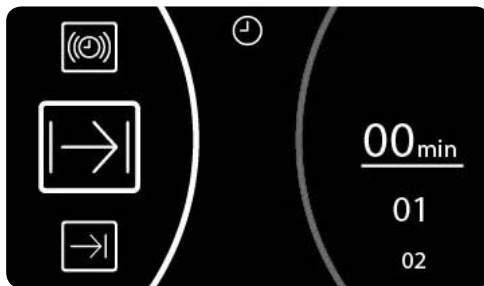

Programovanie počas pečenia.

1. Stlačením tlačidla  získate prístup do ponuky možností časovača.
2. Otáčajte ľavým ovládačom a vyberte požadovanú možnosť programu.
3. Otáčajte pravým ovládačom a vyberte dobu trvania alebo čas ukončenia podľa zvolenej možnosti.



INFORMÁCIE

Rúra vám neumožní vybrať čas ukončenia, ktorý predchádza aktuálny čas.

Pri programovaní času ukončenia bude stredová časť zobrazovať aktuálny čas ako pomôcku na výber.

4. Svoj výber potvrdíte tlačidlom .
5. Potom sa znovu zobrazí obrazovka pečenia. Napravo od stredového kruhu budete môcť vidieť naprogramované časovače.



Bezpečnostné pokyny



DETSKÝ BEZPEČNOSTNÝ ZÁMOK (ZÁMOK OVLÁDACIEHO PANELU)

Túto funkciu je možné aktivovať kedykoľvek:

- **Pri vypnutej rúre.** Detský zámok neumožní zapnutie rúry pri dotyku s tlačidlom .
- **Pri rúre, ktorá sa práve používa.** Ak je funkcia aktivovaná, keď rúra pečie alebo je

nastavená na odklad pečenia, klávesnica nebude reagovať a nebude možné používať ovládače ani meniť nastavenia pečenia.

Na aktiváciu tejto funkcie stlačte a podržte tlačidlo , až kým nebudete počuť pípnutie a na obrazovke sa nezobrazí symbol . Ovládací panel je teraz zamknutý.

Na deaktiváciu tejto funkcie sa dotknite a znovu podržte tlačidlo , až kým nebudete počuť pípnutie a nezmizne symbol .

MANUÁLNE UZAMKNUTIE DVIEROK

Dostupné len pre modely s pyrolýzou.

Pri modeloch s pyrolýzou detský bezpečnostný zámok zahŕňa zámok dvierok, ktorý bráni ich otvoreniu.

Aby bolo možné dvierka otvoriť, musí byť detský bezpečnostný zámok deaktivovaný podľa vyššie uvedených pokynov.



VÝSTRAHA

Pred aktiváciou zámku sa uistite, či sú dvierka rúry správne zatvorené. Pokiaľ dvierka nie sú správne zatvorené, nezamknú sa, zaznie zvukový signál a na obrazovke bude blikať symbol .

Ak k tomu dôjde, zatvorte dvierka a nechajte ich zatvorené, až kým výstraha nezmizne a zámok nezačne fungovať.

Ak nechcete dvierka zamknúť, deaktivujte detský bezpečnostný zámok.

Funkcia Teko Hydroclean®

Táto funkcia pomáha odstraňovať všetky tuky a ostatné usadeniny na bokoch rúry.

Aby bolo čistenie ľahšie, zabráňte hromadeniu usadenín. Rúru čistite často.

PROGRAMOVANIE FUNKCIE TEKA HYDROCLEAN®



VÝSTRAHA

Nelejte vodu do horúcej rúry, pretože to môže poškodiť smalt.

Cyklus spúšťajte vždy, keď je rúra studená. Ak tak urobíte, kým je rúra horúca, môže to ovplyvniť výsledky čistenia a navyše môže dôjsť k poškodeniu smaltu.

Najprv vyberte plechy a všetko príslušenstvo z vnútorného priestoru rúry, vrátane držiakov na plechy a teleskopických vodiacich líšt.

Tie vyčistíte podľa pokynov v príručke na inštaláciu a údržbu, ktorá sa dodáva s rúrou.

1. Keď je rúra studená, rozložte tkaninu na dne rúry.

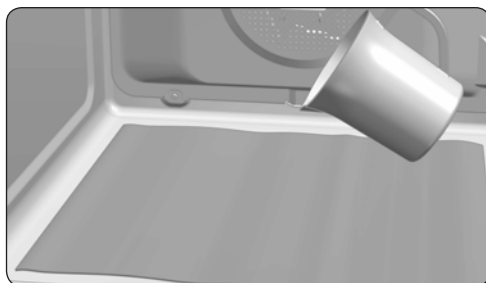



2. Na dno rúry pomaly nalejte 200 ml vody.



INFORMÁCIE

Pre dosiahnutie najlepších výsledkov, pred naliatím roztoku na tkaninu pridajte do pohára s vodou lyžičku jemného umývacieho prostriedku.

3. Zapnite rúru, otáčajte ľavým ovládačom, vyberte funkciu  a potvrdte ju tlačidlom .

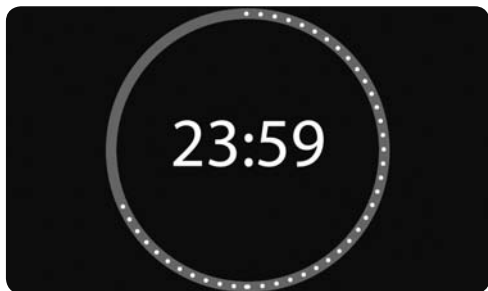

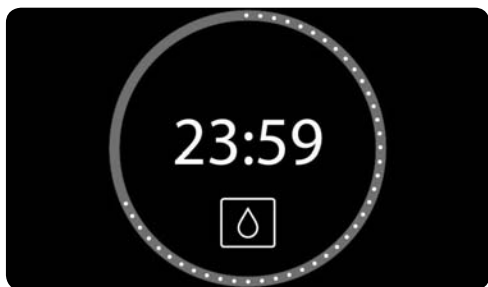

4. Zvukovým signálom sa potvrdí aktivácia funkcie Teka Hydroclean®.

Na obrazovke sa zobrazí symbol  a zostávajúci čas potrebný na ukončenie cyklu.



DÔLEŽITÉ

Dobu trvania tohto cyklu nie je možné meniť. Na zastavenie pred ukončením cyklu vypnite rúru stlačením tlačidla .

5. Keď cyklus skončí, rúra sa sama vypne, zaznie zvukový signál a rýchlo sa rozblíka symbol .



DÔLEŽITÉ

Neotvárajte dverka rúry, pokiaľ sa cyklus Hydroclean® celkom neskončí.

Pre správne fungovanie funkcie je nevyhnutný chladiaci cyklus.

6. Aby ste vypli zvukový signál a aby zmizol symbol , stlačte prstom ktorékoľvek tlačidlo.
7. Rúra sa automaticky vypne.
8. Rúra je pripravená na odstránenie usadenín nečistôt a nadbytočnej vody pomocou utierky.

Funkcia Hydroclean® pracuje pri nízkych teplotách. Doby chladenia sa však môžu líšiť v závislosti od teploty v miestnosti.



VÝSTRAHA

Pred priamym dotykom s vnútorným povrchom rúry sa uistite, či nie je teplota príliš vysoká.

Ak sa po použití funkcie Hydroclean® vyžaduje dôkladnejšie čistenie, použite neutrálne čistiace prostriedky a neabrazívne špongie.

Pyrolytická samočistiaca funkcia



VÝSTRAHA

Pred prevedením pyrolytického cyklu čistenia si dôkladne prečítajte bezpečnostné pokyny uvedené na začiatku príručky na inštaláciu a údržbu.

Táto funkcia umožňuje spustenie pyrolytického cyklu čistenia, počas ktorého sa vzniknuté tukové usadeniny spália vysokými teplotami vo vnútri rúry.

Vo všeobecnosti sa pyrolytický cyklus odporúča po každých 4 – 5 použitiach. Vyberte si najvhodnejší program podľa toho, aká je vaša rúra znečistená. V prípade veľmi znečistených rúr vyberte dlhší cyklus.

V priebehu pyrolytického cyklu zostane svetlo vo vnútri rúry vypnuté.

PROGRAMOVANIE FUNKCIE PYROLÝZY



DÔLEŽITÉ

Pred vykonaním pyrolytického cyklu čistenia vyberte z rúry všetko príslušenstvo a riad vrátane držiakov na plechy a/alebo teleskopických vodiacich lišt. Tie vyčistíte podľa pokynov v príručke na inštaláciu a údržbu, ktorá sa dodáva s rúrou.



VÝSTRAHA

Vyčistíte akékoľvek vyliate kvapaliny alebo špinu, pretože použitím cyklu čistenia pyrolýzou by sa mohli vznietiť a mohlo by vzniknúť nebezpečenstvo požiaru.



VÝSTRAHA

Pred spustením pyrolytického cyklu sa uistite, či je rúra správne zatvorená.

1. Zapnite rúru a vyberte funkciu Pyrolýza  pomocou ľavého ovládača.

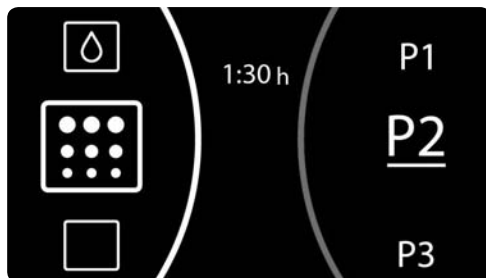

2. Použitím pravého ovládača vyberte najvhodnejší program pyrolýzy podľa toho, aká je vaša rúra znečistená:
P1: Jemná pyrolýza. Trvá 1 hodinu.
P2: Stredná pyrolýza. Trvá 1,5 hodiny.
P3: Intenzívna pyrolýza. Trvá 2 hodiny.
3. Svoj výber potvrdíte tlačidlom . Hneď potom sa dverka automaticky zamknú.



VÝSTRAHA

Ak nie sú dverka správne zatvorené, cyklus pyrolýzy sa nezačne. Zaznie zvukový signál a na obrazovke bude blikať symbol .

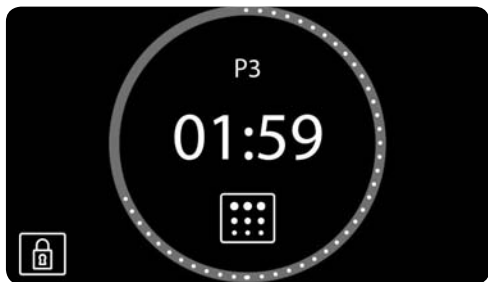

Ak k tomu dôjde, zatvorte dverka správne, aktivujte zámok a spustíte pyrolytický cyklus.

4. Keď sú dverka zamknuté, na displeji hodín sa rozsvieti symbol  a čas, ktorý zostáva do konca cyklu.



DÔLEŽITÉ

Rúra je naprogramovaná a prebieha cyklus čistenia pyrolýzou.

Počas prvých 10 minút môžete odložiť spustenie pyrolýzy naprogramovaním konečného času. Na to musíte stlačiť tlačidlo  a získate prístup do ponuky možností časovača. Keď zvolíte čas ukončenia, potvrdíte ho pomocou tlačidla .

Počas pyrolýtického cyklu nemôžete vybrať inú možnosť časovača. Ak chcete, môžete aktivovať detský bezpečnostný zámok.

Nesnažte sa otvoriť dverka rúry, pretože to môže prerušiť proces čistenia.

5. Keď sa cyklus čistenia pyrolýzou skončí, zaznie zvukový signál, rozblíkajú sa symbol  a na obrazovke sa objaví 00:00.

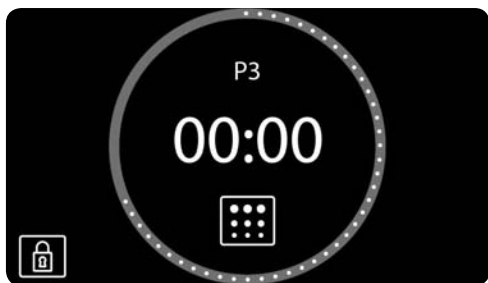

6. Na vypnutie zvukového signálu stlačte ktorékoľvek tlačidlo.
7. Rúra sa automaticky vypne.
8. Proces nahrievania rúry skončil, rúra je však mimoriadne horúca a nie je možné ju použiť.

Spustí sa chladiaci motor a symbol  zostane rozsvietený, až kým sa rúra neschladí.



DÔLEŽITÉ

Proces chladenia sa môže líšiť v závislosti od izbovej teploty z dôvodu vysokých teplôt vo vnútri rúry.

9. Akonáhle sa rúra schladí, symbol  zmizne a dverka sa odomknú.
10. Otvorte dverka rúry, vytrite vnútro vlhkou handričkou a vyčistite popol, ktorý vznikol počas cyklu čistenia. Ťažko dostupné miesta v rúre bude potrebné vyčistiť pomocou nekovovej drôtenky.
11. Akonáhle je rúra čistá, nezabudnite nainštalovať držiaky a príslušenstvo.
12. Rúra je teraz pripravená na opätovné použitie.



DÔLEŽITÉ

Ak máte akékoľvek problémy s programovaním alebo použitím tejto funkcie, nahliadnite do príručky na inštaláciu a údržbu, ktorá je priložená k tejto rúre.

ZRUŠENIE PYROLÝZY

Pyrolýza je automatická funkcia a ako taká môže byť aktivovaná iba pomocou programu časovača. Na zrušenie pyrolýzy je potrebné rúru resetovať podľa pokynov uvedených nižšie:

1. Stlačte tlačidlo .

Pyrolýza sa zastaví.

2. V súvislosti s vnútornou teplotou rúry môžu vzniknúť dve situácie:

a) Nebezpečná vnútorná teplota: V tomto prípade zostanú dvierka zamknuté, kým teplota neklesne na bezpečnú úroveň. Na obrazovke sa zobrazí symbol .

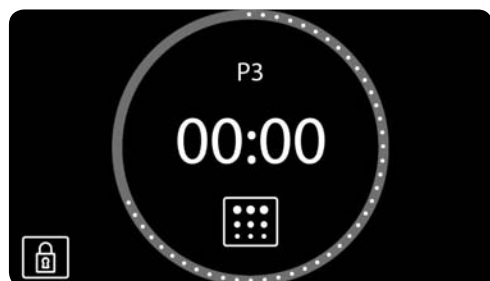

Keď sú dvierka uzamknuté a je možné ich otvoriť, symbol  zmizne a na displeji hodín sa znovu zobrazí čas.

- b) Bezpečná vnútorná teplota: Pokiaľ je vnútorná teplota rúry bezpečná, rúra sa odomkne okamžite.
3. Bezpečná vnútorná teplota: Ak je vnútorná teplota rúry bezpečná, okamžite sa odomkne a rúra sa vráti do pohotovostnej obrazovky.

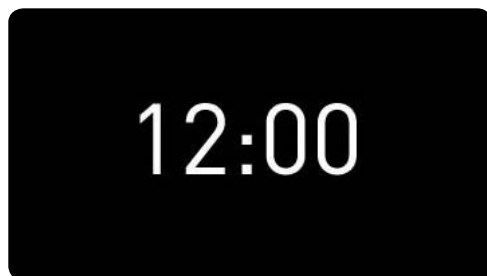



ENERG Y IJA
енергия · ενεργεια IE IA



**HLB 860
HLB 8600**



70 L



0.83 kWh/cycle*



0.68 kWh/cycle*

* цикъл · cyclus · portion · zyklus · πρόγραμμα · ciclo · tsükkel · ohjelma · ciklus · ciklas · cikls · ciklu · cyclus · cykl · ciclu · program · cykel

65/2014



ENERG Y IJA
енергия · ενεργεια IE IA



**HLB 860 P
HLB 8600 P**



70 L



0.87 kWh/cycle*



0.68 kWh/cycle*

* цикъл · cyclus · portion · zyklus · πρόγραμμα · ciclo · tsükkel · ohjelma · ciklus · ciklas · cikls · ciklu · cyclus · cykl · ciclu · program · cykel

65/2014

EEl _{cav} *	81
N° cav *	1
M	31 kg

* зaтв.отдел. · ovenrum · θαλάμου · prostor za pečenje · kavità · ovenruimte · incintă · prostor za peko · kavitet · komora piekarnika

EEl _{cav} *	81
N° cav *	1
M	36 kg

* зaтв.отдел. · ovenrum · θαλάμου · prostor za pečenje · kavità · ovenruimte · incintă · prostor za peko · kavitet · komora piekarnika



* Оригиналните резервни части се поддържат спрямо европейското законодателство минимум 7 години!

„ТЕКА България ЕООД“ не носи отговорност за преводни и печатни грешки.

ТЕКА БЪЛГАРИЯ ЕООД

Офис и шоурум:

бул. „Цариградско шосе“ № 135

София 1784, България

тел. 02/9768 330; 0895 613 370

URL: <http://www.teka.com/bg-bg/>

Facebook: ТЕКА БЪЛГАРИЯ