



TEKA

Návod k použití

RBF 78780 FI WH

CZ

www.teka.com

Obsah

POKYNY TÝKAJÍCÍ SE BEZPEČNOSTI POUŽÍVÁNÍ.....	2
INSTALACE A PROVOZNÍ PODMÍNKY ZAŘÍZENÍ.....	6
VYBALENÍ.....	8
LIKVIDACE POUŽITÝCH ZAŘÍZENÍ.....	8
OVLÁDÁNÍ	9
PROVOZ A FUNKCE	11
EFEKTIVNÍ VYUŽÍVÁNÍ CHLADNIČKY	13
ODMRAZOVÁNÍ, MYTÍ A ÚDRŽBA	15
ODSTRAŇOVÁNÍ ZÁVAD.....	17
NÁVOD K INSTALACI.....	19

POKYNY TÝKAJÍCÍ SE BEZPEČNOSTI POUŽÍVÁNÍ

- Spotřebič je určen pouze pro domácí použití.
- Výrobce si vyhrazuje právo provádět změny, které nemají vliv na provoz spotřebiče.
- Některá ustanovení v tomto návodu k použití jsou sjednocena pro chladicí výrobky různých typů (pro chladničku, chladničku s mrazničkou nebo mrazničku).
- Výrobce nenese odpovědnost za škody vzniklé nedodržáním pokynů uvedených v tomto návodu.
- Tento návod uschovejte pro budoucí použití nebo jej předejte dalšímu uživateli.
- Tento spotřebič není určen pro osoby (včetně dětí) s omezenými fyzickými nebo duševními schopnostmi a osoby, které nemají zkušenosti s obsluhou spotřebiče.
- Nenechte děti používat spotřebič. Nenechte je hrát si se spotřebičem. Zabraňte, aby lezly do zásuvek nebo se houpaly na dveřích.
- Spotřebič pracuje správně při okolní teplotě (viz technický list výrobku). Nepoužívejte jej v podzemních prostorech, nevytápěných letních chatách během podzimu a zimy.
- Při umísťování, přemísťování a zvedání spotřebiče jej nedržte za madla dveří nebo kondenzátor v zadní části chladničky a nedotýkejte se kompresorové jednotky.
- Při přepravě, přemísťování nebo umísťování chladničky s mrazničkou ji nenaklánějte o více než 40° ze svislé polohy. Pokud k takové situaci dojde, spotřebič zapněte teprve po uplynutí minimálně 2 hodin od jeho umístění do správné polohy (obr. 2).
- Před každou údržbou vytáhněte zástrčku ze zásuvky. Netahajte za kabel, ale držte zástrčku
- „Praskavý“ zvuk, který může spotřebič vydávat, je způsoben roztažností a smršťováním součástí v důsledku teplotních změn.
- Z bezpečnostních důvodů neopravujte spotřebič sami. Opravy provedené osobami, které nemají potřebnou kvalifikaci, mohou způsobit vážné nebezpečí pro uživatele spotřebiče.

- Vyvětrejte místnost, ve které je spotřebič umístěn, po dobu několika minut (velikost místnosti pro výrobky obsahující isobutan/R600a musí být minimálně 4 m³), aby nedošlo k poškození chladicího systému.
- Částečně rozmražené výrobky znovu nezmrazujte.
- Do mrazicího prostoru neukládejte nápoje v lahvích a plechovkách, zejména nápoje s obsahem oxidu uhličitého. Plechovky a lahve mohou explodovat.
- Neberte do úst zmrazené výrobky vyjmuté přímo z mrazničky (nanuky, kostky ledu atd.), jejich nízká teplota může způsobit těžké omrzliny.
- Dbejte na to, abyste nepoškodili chladicí systém protržením chladicích trubek ve výparníku nebo poškozením rozvodů. Chladivo je hořlavé. Pokud se chladivo dostane do očí, vypláchněte je čistou vodou a okamžitě vyhledejte lékařskou pomoc.
- Pokud dojde k poškození napájecího kabelu, musí být vyměněn za nový v odborném servisu.
- Tento spotřebič je určen k uchovávání potravin, nepoužívejte jej k jiným účelům.
- Při provádění činností, jako je čištění, údržba nebo přemísťování, musí být spotřebič zcela odpojen od napájení (vytažením zástrčky ze zásuvky).
- Tento spotřebič mohou používat děti starší 8 let nebo osoby s tělesným, mentálním nebo smyslovým postižením, nebo osoby, které nemají zkušenosti s používáním spotřebiče, pokud jsou pod dohledem nebo byly poučeny o bezpečném používání spotřebiče a jsou seznámeny s riziky spojenými s používáním spotřebiče. Dbejte na to, aby si děti se spotřebičem nehrály. Čištění a údržba spotřebiče nesmí být prováděna dětmi, pokud nejsou starší 8 let a nejsou pod dohledem kompetentní osoby.
- Pro získání většího prostoru v mrazničce můžete vyjmout zásuvky a potraviny umístit přímo na police. To nemá žádný vliv na mechanické vlastnosti výrobku ani na chladicí výkon. Uvedená kapacita mrazničky byla vypočítána s vyjmutými zásuvkami.
- Tento výrobek obsahuje světelný zdroj, který může vyměnit pouze odborný personál (pouze LED).

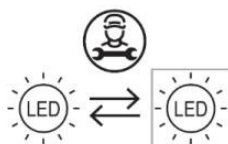



VAROVÁNÍ: Nebezpečí požáru / hořlavé materiály

- Děti ve věku od 3 do 8 let mohou nakládat a vykládat výrobky z chladicího zařízení.

Aby nedošlo ke kontaminaci potravin, dodržujte prosím následující pokyny:

- Dlouhé otevření dveří může způsobit výrazné zvýšení teploty v přihrádkách spotřebiče.
- Pravidelně čistěte povrchy, které mohou přijít do styku s potravinami, a přístupné odtokové systémy.
- Skladujte syrové maso a ryby v chladničce ve vhodných nádobách tak, aby se nedostaly do kontaktu s jinými potravinami ani na ně neodkapávaly.
- Dvouhvězdičkové mrazicí přihrádky jsou vhodné pro skladování předmražených potravin, skladování nebo výrobu zmrzliny a výrobu kostek ledu.
- Jedno-, dvou- a tříhvězdičkové přihrádky nejsou vhodné pro zmrazování čerstvých potravin.

	Typ přihrádky	Cílová skladovací teplota [°C]	Vhodné potraviny
1	Chladnička	+2≤+8	Vejce, vařené potraviny, balené potraviny, ovoce a zelenina, mléčné výrobky, dorty, nápoje a jiné potraviny, které nejsou vhodné k zamrazení.
2	Mraznička	≤-18	Mořské plody (ryby, krevety, měkkýši) a sladkovodní produkty a masné výrobky (vhodné skladovat 3 měsíce, čím delší doba skladování, tím horší chuť a nižší nutriční hodnota), vhodné k zamrazení čerstvých potravin.
3	Mraznička	≤-18	Mořské plody (ryby, krevety, měkkýši), sladkovodní produkty a masné výrobky (vhodné skladovat 3 měsíce, čím delší doba skladování, tím horší chuť a nižší nutriční hodnota), není vhodné pro zamrazení čerstvých potravin.
4	Mraznička	≤-12	Mořské plody (ryby, krevety, korýši), sladkovodní produkty a masné výrobky (vhodné skladovat 2 měsíce, čím delší doba skladování, tím horší chuť a nižší nutriční hodnota), není vhodné pro zamrazení čerstvých potravin.

5	Mraznička	≤ -6	Mořské plody (ryby, krevety, měkkýši), sladkovodní produkty a masné výrobky (vhodné skladovat 1 měsíc, čím delší doba skladování, tím horší chuť a nižší nutriční hodnota), produkty nejsou vhodné pro zamrazení.
6	0-hvězdičková přihrádka	$-6 \leq 0$	Čerstvé vepřové, hovězí, rybí maso, kuřecí maso, některé balené zpracované potraviny atd. (Doporučujeme spotřebovat v den nákupu, nejpozději do 3 dnů). Částečně zpracované potraviny (potraviny, které nelze zamrazit)
7	Zchlazení	$2 \leq +3$	Čerstvé/zmrazené vepřové, hovězí, kuřecí maso, sladkovodní produkty atd. (7 dní při teplotě pod 0 °C, nad 0 °C doporučujeme spotřebovat v den nákupu, pokud možno do 2 dnů). Mořské plody (méně než 0 °C po dobu 15 dnů, nedoporučujeme skladovat při teplotě nad 0 °C)
8	Čerstvé potraviny	$0 \leq +4$	Čerstvé vepřové, hovězí, rybí, kuřecí maso, vařené potraviny atd. (Doporučujeme spotřebovat v den nákupu, nejlépe do 3 dnů)
9	Víno	$+5 \leq +20$	Červené víno, bílé víno, šumivé víno atd.

- Poznámka: různé potraviny skladujte podle přihrádek nebo podle doporučené skladovací teploty zakoupených výrobků.
- Pokud chladicí zařízení zůstane delší dobu prázdné, vypněte jej, odmrazte, vyčistěte, vysušte a nechte dvířka otevřená, aby se v zařízení nevytvořila plíseň.
- Čištění dávkovače vody (vztahuje se pouze na výrobky s dávkovačem vody): Pokud nádržky na vodu nebyly používány po dobu 48 hodin, vyčistěte je. Pokud nebyla voda čerpána po dobu 5 dnů, propláchněte vodní systém připojený k přívodu vody.
- V souladu s nařízením Komise (EU) 2019/2019 je minimální doba dostupnosti náhradních dílů nezbytných k opravě spotřebiče 7 nebo 10 let v závislosti na typu a účelu náhradního dílu.
- Seznam náhradních dílů a postup objednání jsou k dispozici na webových stránkách výrobce, dovozce nebo autorizovaného zástupce
- Další informace o výrobku naleznete v databázi výrobků EPREL EU na adrese <https://eprel.ec.europa.eu>. Další informace získáte naskenováním QR kódu na energetickém štítku pomocí mobilního zařízení nebo zadáním modelu výrobku uvedeného na energetickém štítku do vyhledávače EPREL <https://eprel.ec.europa.eu/>

INSTALACE A PROVOZNÍ PODMÍNKY ZAŘÍZENÍ

Tento chladicí spotřebič je určen pro vestavěnou instalaci.

Instalace před prvním použitím spotřebiče

- Vyjměte výrobek z obalu, odstraňte lepicí pásku chránící dvířka a zařízení. Zbytky lepidla lze odstranit jemným čisticím prostředkem.
- Vnitřní povrch chladničky a mrazničky a prvky zařízení očistěte čisticím prostředkem rozpuštěným ve vlažné vodě a poté osušte.
- Chladničku s mrazničkou umístěte na rovný, plochý a stabilní povrch v suché, větrané a stinné místnosti, daleko od zdrojů tepla, jako jsou: trouba, varná deska, radiátory ústředního topení, trubky ústředního topení, instalace teplé vody atd.
- Na vnějším povrchu výrobku může být ochranná fólie, kterou je třeba odstranit.
- Zajistěte, aby byl spotřebič ve vodorovné poloze, a to zašroubováním 2 nastavitelných předních patek.
- Zajistěte dostatečnou vzdálenost mezi boční stranou spotřebiče (na straně závěsů dveří) a stěnou, aby se dveře mohly volně otevírat.
- Zajistěte dostatečné větrání místnosti a volný průchod vzduchu ze všech stran spotřebiče.

Minimální vzdálenosti od zdrojů tepla

- od elektrických, plynových a jiných sporáků – 30 mm
- od olejových nebo uhelných sporáků – 300 mm
- od vestavěných sporáků – 50 mm

Pokud není možné dodržet výše uvedené vzdálenosti, použijte vhodnou izolační desku.

Varování:

- Zadní stěna chladničky, zejména kondenzátor a další prvky chladicího systému, se nesmí dotýkat jiných prvků, které by mohly dojít k jejich poškození (např. trubky ústředního topení a přívodní trubky vody).
- Je zakázáno jakékoli úpravy nebo změny jakýchkoli částí zařízení. Je velmi důležité nepoškodit kapilární trubici viditelnou ve výklenku kompresoru. Trubicí nelze ohýbat, narovnávat ani svinovat.
- Pokud dojde k poškození kapilární trubice uživatelem, záruka pozbývá platnosti.
- U některých modelů je madlo uloženo uvnitř spotřebiče. Madlo je nutné přišroubovat pomocí vlastního šroubováku,

Připojení k síti

- Před připojením doporučujeme nastavit ovladač teploty do polohy „OFF” nebo do jiné polohy, která odpojí spotřebič od napájení (viz stránka s popisem ovládání).
- Tento spotřebič musí být připojen k síťové zásuvce 220–240 V, 50 Hz. Zásuvka musí být správně zapojena a musí být opatřena uzemňovacím vodičem a pojistkou 10 A.

- Zákonem je stanoveno, že zařízení musí být řádně uzemněno. Výrobce nenese odpovědnost za škody nebo zranění, které mohou vzniknout v důsledku nesplnění tohoto požadavku.
- Nepoužívejte adaptéry, rozbočovače a dvou vodičové prodlužovací kabely. Pokud je nutné použít prodlužovací kabel, musí být vybaven ochranným kroužkem a samostatnou zásuvkou a musí mít bezpečnostní certifikát VDE/GS.
- Pokud se používá prodlužovací kabel (s ochranným kroužkem a bezpečnostním certifikátem), musí být jeho zásuvka umístěna v bezpečné vzdálenosti od umyvadel a nesmí být na místě, kde by mohla být zasažena jakýmkoli zdrojem vody.
- Podrobné specifikace najdete na typovém štítku v dolní části vnitřní stěny spotřebiče**.

Odpojení od elektrické sítě

Ujistěte se, že lze spotřebič snadno odpojit od elektrické sítě, a to buď vytažením zástrčky ze zásuvky, nebo vypnutím dvoupólového vypínače.

Klimatické parametry

Informace o rozsahu klimatických podmínek, ve kterých může být spotřebič používán, jsou uvedeny na typovém štítku nebo na obalu.

Klimatická třída		Přípustná teplota okolí
SN	Širší mírné podnebí	Tento chladicí spotřebič je určen pro použití při okolní teplotě v rozmezí 10°C až 32°C
N	Mírné podnebí	Tento chladicí spotřebič je určen pro použití při okolní teplotě v rozmezí 16°C až 32°C
ST	Subtropické podnebí	Tento chladicí spotřebič je určen pro použití při okolní teplotě v rozmezí 16°C až 38°C
T	Tropické podnebí	Tento chladicí spotřebič je určen pro použití při okolní teplotě v rozmezí 16°C až 43°C

* Pouze u samostatně stojících spotřebičů

** V závislosti na modelu

VYBALENÍ

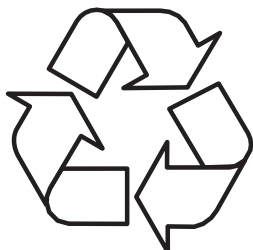

Během přepravy bylo zařízení chráněno proti poškození ochranným obalem. Po vybalení prosím zlikvidujte všechny části obalu tak, aby nedošlo k znečištění životního prostředí. Všechny materiály použité k balení zařízení jsou šetrné k životnímu prostředí, jsou 100% recyklovatelné a jsou označeny příslušným symbolem. Důležité! Během vybalování udržujte obalové materiály (sáčky, polyethylen, polystyren atd.) mimo dosah dětí.

LIKVIDACE POUŽITÝCH ZAŘÍZENÍ



V souladu s evropskou směrnicí 2012/19/EU a místními předpisy týkajícími se použitých elektrických a elektronických zařízení je toto zařízení označeno symbolem přeškrtnuté popelnice. Toto označení znamená, že zařízení nesmí být po skončení používání likvidováno společně s ostatním komunálním odpadem.

Uživatel je povinen jej odevzdat do sběrného dvora, který shromažďuje použité elektrické a elektronické spotřebiče. Sběrné dvory, včetně místních sběrných míst, obchodů a místních úřadů, zajišťují recyklaci.

Správné zacházení s použitými elektrickými a elektronickými spotřebiči pomáhá předcházet znečištění životního prostředí a ohrožení zdraví v důsledku přítomnosti nebezpečných látek a nesprávného skladování a zpracování těchto spotřebičů.

OVLÁDÁNÍ



1. Při prvním zapnutí spotřebiče vždy pracuje s následujícími nastaveními: 5 °C pro chladničku, 0 °C pro přihrádku Moje zóna a -18 °C pro mrazničku. Pokud chcete teplotu nebo funkce nastavit ručně, stiskněte tlačítko pro provedení operací. Rozsah teplot adaptivní zóny je od -3 °C do 3 °C.
2. Nastavení teploty chladničky – stisknutím tlačítka ④ na levé straně ovládacího panelu můžete nastavit teplotu v rozmezí od 2 °C do 8 °C.
3. Nastavení teploty mrazničky – stisknutím tlačítka ⑤ na pravé straně ovládacího panelu můžete nastavit teplotu v rozmezí od -15 °C do -25 °C.
4. Funkce nastavení přihrádky Moje zóna: toto tlačítko ① slouží k ovládní teploty. Stisknutím tohoto tlačítka se číslice změní z -3 °C na +3 °C. Tuto funkci lze zapnout/vypnout podržením tlačítka po dobu tří sekund.
5. Funkce Rychlého chlazení – stiskněte tlačítko ②, rozsvítí se kontrolka tlačítka a zapne se funkce rychlého chlazení, chladnička se automaticky spustí na nastavenou teplotu 2 °C a po 24 hodinách se vypne, kontrolka symbolu zhasne.
6. Funkce Dovolena – stisknutím tlačítka ③ se rozsvítí kontrolka tlačítka, funkce dovolena se zapne a celý spotřebič se automaticky spustí s nastavenými teplotami: chladnička 17 °C a mraznička -18 °C.
7. Funkce Eco – stisknutím tlačítka ⑥ na ovládacím panelu se zapne funkce Eco a rozsvítí se kontrolka tlačítka, chladicí část pracuje s nastavenou teplotou 5 °C a mrazicí část s nastavenou teplotou -18 °C. Adaptivní zóna pracuje při nastavení 3 °C.
8. Funkce rychlého zmrazování – Stiskněte tlačítko ⑦, kontrolka tlačítka se rozsvítí a mraznička začne pracovat v režimu rychlého zmrazování, nastavená teplota -25 °C. Po 24 hodinách se funkce rychlého zmrazování automaticky vypne.
9. Stisknutím tlačítka ⑧ po dobu 3 sekund vypnete spotřebič a tlačítko se rozsvítí, dojde k odpojení napájení. Vnitřní osvětlení zhasne, kompresor přestane pracovat. Stisknutím tlačítka ⑧ po dobu 3 sekund zapnete spotřebič, symbol se rozsvítí a dojde k opětovnému připojení napájení.

Další informace o teplotě

- Teplota uvnitř spotřebiče je ovlivněna mnoha faktory. Nastavení otočného ovladače teploty závisí na okolní teplotě, slunečním záření, četnosti otevírání dveří a množství uložených potravin. Ve většině případů je nevhodnější střední poloha ovladače.
- Nevkládejte potraviny do chladničky s mrazničkou, dokud nedosáhne provozní teploty, což trvá minimálně 4 hodiny.
- Nenastavujte teplotu podle ročního období. Senzor zaznamená zvýšení okolní teploty a kompresor se automaticky zapne na delší dobu, aby udržel nastavenou teplotu uvnitř jednotek.
- Mírné změny teploty jsou zcela normální a mohou nastat například při skladování velkého množství čerstvých produktů v chladničce nebo při delším otevření dveří. Nemají vliv na stav uložených potravin a teplota se rychle vrátí na nastavenou hodnotu.

Chybový kód

Tento spotřebič je vybaven funkcí „zobrazení poruchy a alarmu“. Jakmile dojde k poruše senzorů, na displeji teploty se zobrazí alarmy, spotřebič stále chladí, ale je nutné zavolat odborného servisního technika, aby spotřebič zkontroloval.

F2 – Senzor adaptivní zóny

F3 – Senzor chladicí části

F4 – Senzor mrazicí části

F5 – Senzor odmrazování

2E – Porucha ventilátoru/motoru v mrazicí části

CE – Porucha komunikace mezi hlavním panelem a displejem.

Výše uvedené chyby se zobrazují pouze na displeji, bez zvukového signálu.

Alarm vysoké teploty v mrazničce: po dosažení nastavené teploty v mrazničce, pokud teplota stoupne na > -1 °C, spustí se alarm doprovázený blikáním číslice teploty mrazničky. Stisknutím libovolného tlačítka alarm zrušíte. Blikání zůstane aktivní, dokud teplota neklesne pod -1 °C.

PS: Hlavní deska se nachází v jednotce kompresoru.

PROVOZ A FUNKCE

Skladování potravin v chladniče-mrazniče

- Produkty by měly být umístěny na talíře, v nádobách nebo zabaleny v potravinářské fólii. Rozložte je rovnoměrně na police.
- Pokud se potraviny dotýkají zadní stěny, může dojít k jejich zmrznutí nebo navlhnutí.
- Do chladničky nekládejte nádoby s horkými pokrmy.
- Potraviny, které snadno absorbují pachy, jako je máslo, mléko, bílý sýr, a potraviny s intenzivní chutí, jako jsou ryby, uzené maso, tvrdý sýr, musí být uloženy na policích, zabaleny v potravinářské fólii nebo v dobře uzavřených nádobách.
- Skladování zeleniny s vysokým obsahem vody způsobí na nádobách kondenzaci vody, což však nemá vliv na správnou funkci chladničky.
- Před vložením zeleniny do chladničky ji dobře osušte.
- Nadměrná vlhkost zkracuje trvanlivost zeleniny, zejména té listové.
- Zeleninu před uložením do chladničky nemyjte. Mytím se odstraní přirozená ochrana, proto je lepší zeleninu umýt těsně před konzumací.
- Doporučuje se umístit produkty do přihrádek mrazničky 1, 2, 3* až do přirozené úložné kapacity.**
 1. Balené výrobky
 2. Police
 3. Přirozená úložná kapacita
 4. 
- Do přihrádek mrazničky lze produkty stohovat.*
- Produkty lze umístit nad přirozenou úložnou kapacitu o 20–30 mm.**
- Aby se zvýšila úložná kapacita mrazicí jednotky a bylo možné stohovat produkty na mřížkové police výparníku mrazničky až do maximální výšky, lze vyjmout zásuvky 1 a 2.*

Zmrazování potravin **

- Mrazit lze prakticky všechny potraviny s výjimkou zeleniny konzumované v syrovém stavu, jako je například salát.
- Mrazit by se měly pouze potraviny nejvyšší kvality, rozdělené na malé porce pro jednorázové použití.
- Potraviny by měly být baleny do materiálů, které jsou bez zápachu, odolné proti pronikání vzduchu a vlhkosti a nejsou citlivé na tuky. Nejvhodnějšími obalovými materiály jsou plastové sáčky, polyetylenové alobalové fólie.
- Obal musí být těsný a přiléhat k mraženým výrobkům. Nepoužívejte skleněné nádoby.
- Čerstvé a vlažné potraviny uchovávejte při pokojové teplotě, odděleně od již zmrazených produktů.
- Nedoporučujeme vkládat do mrazničky více čerstvých potravin najednou (viz tabulka s technickými údaji).
- Aby byla zachována optimální kvalita mražených potravin, přeskopte potraviny, které se nacházejí uprostřed mrazničky, tak, aby se nedotýkaly produktů, které ještě nejsou zmrazené.
- Doporučujeme přemístit již zmrazené produkty na jednu stranu a čerstvé produkty, které mají být zmrazeny, umístit na opačnou stranu, co nejbliže k

zadní a boční stěně.

K mražení produktů použijte označený prostor!

- Mějte na paměti, že teplota v mrazničce je ovlivněna několika faktory, včetně okolní teploty a množství potravin v jednotce, četnosti otevírání dvířek, množství námrazy v mrazničce a nastavení termostatu.
- Pokud nemůžete dveře mrazničky otevřít ihned po zavření, počkejte 1–2 minuty, aby se vyrovnal podtlak, a zkuste dveře otevřít znovu.

Doba skladování zmrazených produktů závisí na jejich kvalitě před zmrazením a na skladovací teplotě. Při teplotě -18 °C nebo nižší se doporučují následující doby skladování:

Potravina	Měsíce
Hovězí maso	6-8
Telecí maso	3-6
Drůbeží maso	1-2
Vepřové maso	3-6
Drůbeží maso	6-8
Vejce	3-6
Ryby	3-6
Zelenina	10-12
Ovoce	10-12

Neuchovávejte zmrazené potraviny v části pro rychlé chlazení. V této přihrádce lze připravovat a uchovávat kostky ledu.

Poznámka: Pokud spotřebič nemá mrazicí oddíl označený (),  není vhodný pro zamrazování potravin.

* Vztahuje se na spotřebiče s mrazicím oddílem ve spodní části spotřebiče.

** Vztahuje se na spotřebiče s mrazicím oddílem označeným 

*** Nevztahuje se na spotřebiče s mrazicím oddílem označeným 

EFEKTIVNÍ VYUŽÍVÁNÍ CHLADNIČKY

Praktické tipy pro každodenní použití

- Ledničky a mrazničky neumísťujte vedľa radiátorů, topení, sporáků ani na přímé sluneční záření.
- Zajistěte, aby nebyly zakryté větrací otvory, a jednou až dvakrát ročně je očistěte od prachu.
- Zvolte správnou teplotu: v ledničce stačí 6 až 8 °C a v mrazničce -18 °C.
- Když jedete na dovolenou, zvyšte teplotu v chladničce.
- Chladničku nebo mrazničku otevírejte pouze v případě nutnosti. Pomůže, pokud víte, jaké potraviny jsou v nich uloženy a kde se nacházejí. Potraviny vraťte do chladničky nebo mrazničky co nejdříve po použití, aby se příliš neohřály.
- Vnitřek chladničky pravidelně otírejte hadříkem namočeným v jemném čisticím prostředku. Spotřebiče, které nejsou vybaveny funkcí automatického odmrazování, je třeba pravidelně odmrazovat. Nenechte vytvořit vrstvu námrazy silnější než 10 mm.
- Udržujte těsnění kolem dveří v čistotě, jinak nebudou správně zavírat. Poškozené těsnění vždy vyměňte.

Vysvětlení systému hvězdiček



Teplota je minimálně -6 °C, dostatečná pro skladování mražených potravin po dobu přibližně jednoho týdne. Zásuvky nebo přihrádky označené jednou hvězdičkou bývaly charakteristickým rysem (většinou) levnějších chladniček.



Potraviny lze skladovat při teplotě -12 °C nebo nižší po dobu 1–2 týdnů bez ztráty chuti. Není vhodné pro zamrazování potravin.



Toto hodnocení se používá hlavně pro skladování potravin při teplotě -18 °C nebo nižší. Lze také použít k zmrazení až 1 kg čerstvých potravin.



Tento spotřebič je vhodný pro skladování potravin při teplotě -18 °C nebo nižší a pro zmrazování většího množství čerstvých potravin.

Praktické tipy

Vzhledem k přirozené cirkulaci vzduchu v spotřebiči se v chladicí jednotce vytvářejí různé teplotní zóny.

- Nejchladnější místo je přímo nad zásuvkami na zeleninu. Tuto zónu používejte pro všechny citlivé a rychle se kazící potraviny, např.:
 - Ryby, maso, drůbež
 - Uzeniny, hotová jídla
 - Pokrmy nebo pečivo obsahující vejce nebo smetanu
 - Čerstvé těsto, směsi na dorty
 - Balená zelenina a jiné čerstvé potraviny s označením, že by měly být skladovány při teplotě přibližně 4 °C.
- Nejteplejší místo je v horní části dveří. Používejte jej k skladování másla a sýrů.

Potraviny, které by neměly být skladovány v chladničce

- Ne všechny potraviny jsou vhodné pro skladování v chladničce, zejména:
 - Ovoce a zelenina citlivá na chlad, jako jsou banány, avokádo, papája, maracuja, lilek, paprika, rajčata a okurky
 - Nezralé ovoce
 - Brambory

Upozornění:

Příklad skladování potravin – viz níže

Aby bylo dosaženo co nejúčinnějšího uchování potravin po co nejdelší dobu a aby se zabránilo plýtvání potravinami, umístěte produkty tak, jak je znázorněno na obrázku 12. Tento obrázek navíc znázorňuje uspořádání zásuvek, košů a polic, které umožňuje nejúčinnější využití energie.

Optimální teplota a skladovací podmínky prodlouží trvanlivost produktů a optimalizují spotřebu elektřiny. Optimální rozsah skladovacích teplot by měl být uveden na obalu potravinářského produktu.

Chladicí část je určena pro krátkodobé skladování potravin. I když lze udržívat nízké teploty, dlouhodobé skladování potravin se nedoporučuje. Vzhledem k cirkulaci studeného vzduchu v chladničce se teplota v jednotlivých částech může lišit. Potraviny by proto měly být skladovány v různých částech podle svého druhu.

1. Máslo, sýry atd.
2. Potraviny ve sklenicích a lahvích
3. Nápoje, např. mléko
4. Vařené jídlo
5. Jogurty, konzervy atd.
6. 75cl lahve nebo hotová jídla atd.
7. Ovoce a zelenina
8. Čerstvé maso a ryby/ovoce a zelenina

Police v chladicí části lze posouvat podle potřeb skladování. Police posunete tak, že nadzvednete zadní část a vytáhnete ji směrem ven.

Nejúspornější konfigurace vyžaduje, aby zásuvky, box na potraviny a police byly umístěny ve spotřebiči, viz obrázky výše.

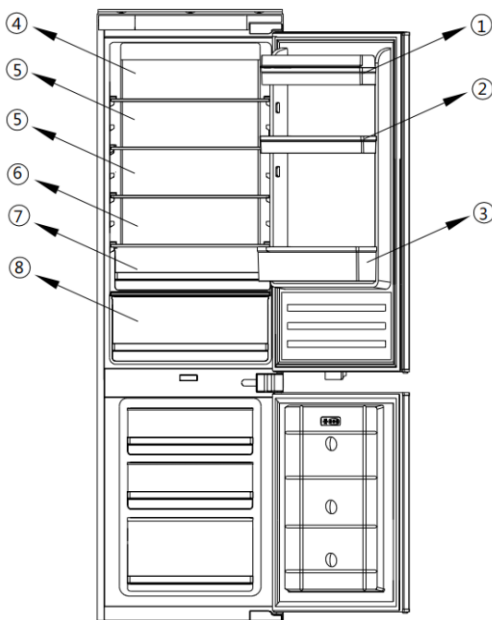

ODMRAZOVÁNÍ, MYTÍ A ÚDRŽBA

Nikdy nečistěte kryt výrobku ani plastové části pomocí rozpouštědel nebo silných, abrazivních čisticích prostředků (např. pracích prášků nebo čisticích krémů)! Používejte pouze jemné tekuté čisticí prostředky a měkké hadříky. Nepoužívejte houbičky.

Odmrazování chladničky***

- Na zadní stěně chladicího prostoru se vytváří námraza. Ta se odstraňuje automaticky. Během odmrázování může kondenzát obsahující nečistoty ucpat otvor v průchodu. V takovém případě otvor opatrně vyčistěte pomocí čisticí zátky.
- Spotřebič pracuje v cyklech: chladí (na zadní stěně se tvoří námraza) a odmrazuje (voda stéká po zadní straně).
- Před čištěním odpojte spotřebič od elektrické sítě vytažením zástrčky ze zásuvky nebo vypnutím jističe. Zabraňte vniknutí vody do ovládacího panelu nebo osvětlení.
- Nepoužívejte aerosolové rozmrazovače. Mohou způsobit vznik výbušné směsi nebo obsahovat rozpouštědla, která mohou poškodit plastové součásti spotřebiče a dokonce být zdraví škodlivá.
- Dbejte na to, aby voda použitá k čištění nepronikla do kondenzační nádoby přes výpustní otvor.
- Celý spotřebič, s výjimkou těsnění dveří, musí být očištěn jemným čisticím prostředkem. Těsnění dveří by mělo být očištěno vodou a otřeno do sucha.
- Umyjte veškeré příslušenství (zásuvky na zeleninu, dveřní police, skleněné police atd.).

Odmrazování mrazničky**

- Odmrazování spotřebiče doporučujeme spojit s jeho čištěním
- Nadměrné nahromadění ledu v mrazicích prostorech zhoršuje mrazicí výkon spotřebiče a zvyšuje spotřebu energie.
- Spotřebič odmrazujte alespoň jednou nebo dvakrát ročně. V případě většího nahromadění ledu je nutné odmrázování provádět častěji.
- Pokud jsou v mrazáku potraviny, nastavte ovladač do maximální polohy asi 4 hodiny před plánovaným odmrázováním. Tím zajistíte možnost delšího skladování potravin při pokojové teplotě.
- Po vyjmutí potravin z mrazáku je vložte do nádoby, zabalte do několika vrstev papíru, přikryjte dekou a uložte na chladném místě.
- Odmrazování by mělo trvat co nejkratší dobu. Dlouhé skladování potravin při pokojové teplotě zkracuje jejich trvanlivost.

Odmrazte mrazicí jednotku podle následujících pokynů:**

- Vypněte spotřebič pomocí ovládacího panelu a vytáhněte zástrčku ze zásuvky.
- Otevřete dvířka a vyjměte potraviny z mrazicího prostoru.
- V závislosti na modelu vytáhněte odtokovou trubici umístěnou ve spodní části mrazicího prostoru a pod ni umístěte vhodnou nádobu.
- Nechte dvířka otevřená, tím se urychlí proces odmrázování. Do mrazicího prostoru můžete navíc umístit nádobu s horkou vodou (ne vroucí).
- Vnitřek mrazicího prostoru umyjte a otřete do sucha.
- Zapněte spotřebič podle příslušného bodu v návodu.

Automatické odmrazování chladničky****

Chladicí prostor je vybaven funkcí automatického odmrazování. Na zadní stěně chladicího prostoru se však může tvořit námraza. K tomu dochází obvykle při skladování velkého množství čerstvých potravin v chladničce.

Automatické odmrazování mrazničky****

Mrazicí část je vybavena funkcí automatického odmrazování (bez námrazy). Potraviny jsou zmrazeny ochlazeným cirkulujícím vzduchem a vlhkost z mrazicího prostoru je odváděna ven. Díky tomu se v mrazničce netvoří led ani námraza a potraviny se k sobě nelepí.

Ruční mytí chladicí a mrazicí jednotky****

Doporučujeme chladicí a mrazicí jednotku umýt alespoň jednou ročně. Tím se zabrání tvorbě bakterií a zápachu. Vypněte spotřebič, vyjměte potraviny z polic a přihrádek a umyjte je vodou s jemným čisticím prostředkem. Poté jednotky otřete do sucha hadříkem.

Vyjmutí a vložení polic*****

Vysuňte polici a zasuňte ji co nejdále, aby její úchyt zapadl do vodicí drážky.

Vyjmutí a vložení dveřní police*****

Zvedněte dveřní polici, vyjměte ji a vložte zpět shora do požadované polohy.

VAROVÁNÍ! Do mrazničky v žádném případě nevkládejte elektrický ohříváč, topný ventilátor ani fén.

- ** Vztahuje se na spotřebiče s mrazicím prostorem! 
- *** Nevztahuje se na spotřebiče se systémem Frost-free.
- *** Vztahuje se na spotřebiče s chladicím prostorem.
- **** Nevztahuje se na spotřebiče se systémem Frost-free.
- **** Vztahuje se na spotřebiče se systémem Frost-free.
- ***** Nevztahuje se na mrazničky

ODSTRAŇOVÁNÍ ZÁVAD

Závada	Možné příčiny	Řešení
Spotřebič nefunguje	Elektrický obvod je přerušen	<ul style="list-style-type: none"> - zkontrolujte, zda je zástrčka správně zasunuta do zásuvky - zkontrolujte, zda není poškozen napájecí kabel spotřebiče - zkontrolujte, zda je v zásuvce napětí, připojením jiného spotřebiče, např. noční lampičky - zkontrolujte, zda je spotřebič zapnutý nastavením termostatu do polohy nad 0.
Osvětlení uvnitř jednotky nefunguje.	Žárovka je uvolněná nebo prasklá (pouze u spotřebičů s žárovkovým osvětlením)	- správně nasadte žárovku nebo ji vyměňte (viz výše uvedená část „Výměna žárovky vnitřního osvětlení“)
Spotřebič pracuje nepřetržitě.	Nesprávné nastavení regulačního ovladače	- nastavte ovladač na nižší polohu
	Viz „Teplota uvnitř spotřebiče není dostatečně nízká“ pro popis dalších možných příčin	Viz „Teplota uvnitř spotřebiče není dostatečně nízká“ pro popis dalších možných řešení
V dolní části spotřebiče se hromadí voda.	Odtoková trubka je ucpaná (v závislosti na modelu)	- vyčistěte výstupní otvor (viz návod k použití – kapitola „Odmrazování chladničky“
	Přerušena vnitřní cirkulace vzduchu	- umístěte potraviny a nádoby tak, aby se nedotýkaly zadní stěny chladničky
Spotřebič vydává neobvyklý hluk.	Nesprávné vyrovnání spotřebiče	- správně vyrovnejte spotřebič
	Spotřebič se dotýká nábytku a/nebo jiných předmětů	- umístěte spotřebič na místo, které zajišťuje dostatečný volný prostor kolem něj

Závada	Možné příčiny	Řešení
Teplota uvnitř spotřebiče není dostatečně nízká nebo je příliš vysoká.	Nesprávné nastavení regulačního ovladače	- nastavte ovladač do vyšší polohy
	Okolní teplota je vyšší nebo nižší než teplotní rozsah uvedený v tabulce technických údajů	- spotřebič je přizpůsoben pro provoz v klimatickém rozsahu uvedeném v tabulce s technickými údaji.
	Spotřebič je umístěn na slunném místě nebo v blízkosti zdrojů tepla	- přemístěte spotřebič na jiné místo. Dodržujte pokyny uvedené v návodu
	Příliš velké množství teplých pokrmů najednou	- počkejte 72 hodin, až potraviny vychladnou (zmrznou) a uvnitř jednotky se dosáhne požadované teploty
	Překážka bránící cirkulaci vzduchu uvnitř spotřebiče	- vložte potraviny a nádoby tak, aby se nedotýkaly zadní stěny chladničky
	Cirkulace vzduchu v zadní části spotřebiče je blokována	- přemístěte spotřebič min. 30 mm od stěny
	Dveře chladničky/mrazničky jsou příliš často otevírány a/nebo zůstávají příliš dlouho otevřené	- omezte frekvenci otevírání dveří a/nebo zkratěte dobu, po kterou zůstávají dveře otevřené
	Dveře nejsou správně uzavřeny	- rozmístěte potraviny a nádoby tak, aby nebránily zavření dveří
	Kompresor se nezapíná dostatečně často	- zkontrolujte, zda okolní teplota není nižší než klimatická třída
	Těsnění dveří není správně nasazené	- nasad'te správně těsnění

Při běžném používání chladničky se mohou ozývat určité zvuky, které nemají vliv na její správnou funkci

Zvuky, kterým lze snadno zabránit:

- Hluk způsobený nesprávným vyrovnáním spotřebiče – upravte polohu pomocí nastavitelných předních nožiček. Případně podložte zadní kolečka měkkým materiálem, zejména pokud je spotřebič umístěn na dlažbě
- Kontakt s přilehlým nábytkem – chladničku posuňte.
- Vrzání zásuvek nebo polic – zásuvku nebo polici vyjměte a vložte zpět.
- Zvuky cinkajících lahví – lahve od sebe oddalte.

Zvuky slyšitelné při běžném používání jsou způsobeny především činností kompresoru (zapínání) a chladičím systémem (tepelná roztažnost a smršťování chladiče způsobená prouděním chladiva).

NÁVOD K INSTALACI

Příprava instalace

Tento spotřebič nesmí být nikdy instalován v blízkosti zdrojů tepla, např. topných těles nebo sporáků, ani na vlhkých místech.

Při instalaci tohoto spotřebiče si vyžádejte pomoc jedné nebo dvou dalších osob. Tento spotřebič může mít ostré hrany. Používejte osobní ochranné prostředky vhodné pro danou činnost a prostředí.

- Aby bylo zajištěno vyrovnaní spotřebiče, použijte výškově nastavitelné nožičky v přední části spotřebiče
- Chladicí systém v zadní části spotřebiče se nesmí dotýkat zadní stěny. Čím větší je volný prostor, tím lépe.
- Spotřebič musí být instalován s dostatečným větráním. Zajistěte, aby nad spotřebičem byl volný prostor pro odvod vzduchu a aby byl mezi zadní částí spotřebiče a stěnou dostatečný prostor.

Instalační výkres

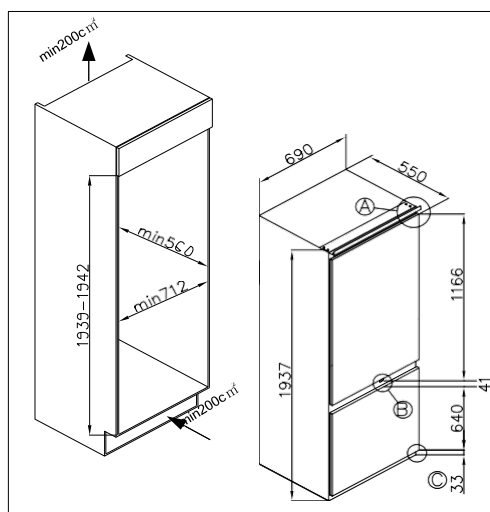

Návod k instalaci (posuvný závěs)

1) Vložte spotřebič do dřevěné skříně, umístěte jej na opačnou stranu závěsů a zajistěte vzdálenost 3–5 mm..

2) Po zajištění rovnosti mezi dvířky spotřebiče a dvířky sloupu přišroubujte horní část spotřebiče ke skříňce.

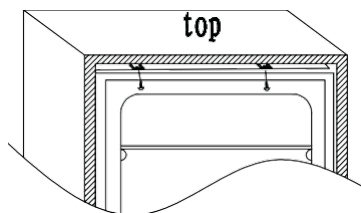
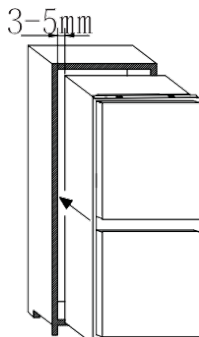

3) Přišroubujte spodní část spotřebiče.

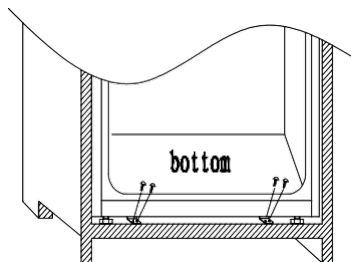

4) Nasadte těsnění na spotřebič, v případě potřeby odřízněte přebytečnou část. Spodní části opatřete plastovými kryty.

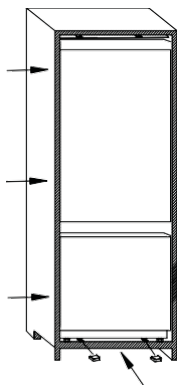

5) Pomocí křížového šroubováku povolte spojovací čep pod pravým prostředním závěsem a nastavte tak, aby se dal přišroubovat k pravé stěně skříně.

6) Upevněte posuvník a základnu posuvníku na dřevěné dveře a dveře spotřebiče.

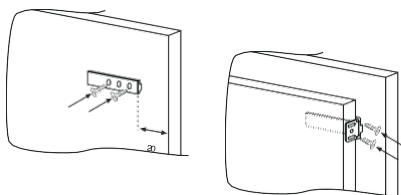



Montážní návod (FIX závěs)

1. Zasuňte spotřebič do dřevěného nábytku, spotřebič by měl být blíže k levé straně nábytku.

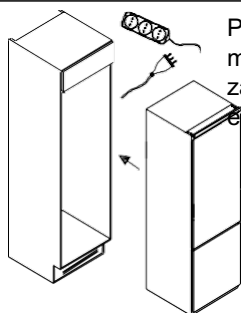

PS: Před instalací musí být zařízení zapojeno do elektrické sítě.

3. Zajistěte závěs na nábytku pomocí šroubů a připevněte ozdobný proužek na levou stranu výrobku.

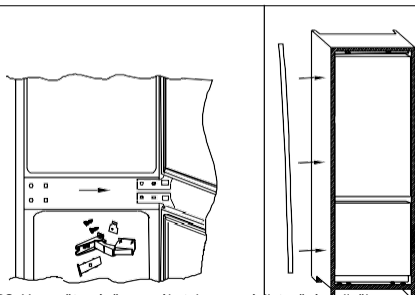

PS: Upevněte závěs na nábytek pomocí distanční podložky.

5. Připevněte spojovací panel na dvířka nábytku.

Spojovací panel musí být upevněn uprostřed dvířek nábytku.

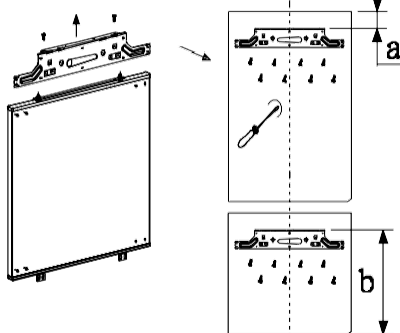

2. Upravte polohu spotřebiče, přišroubujte horní a spodní část produktu k nábytku.

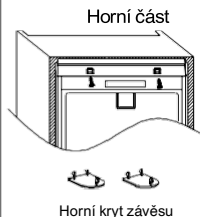
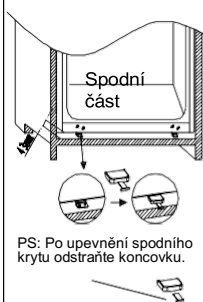

4. Změřte rozměry a a b.

Před měřením demontujte spojovací panel.

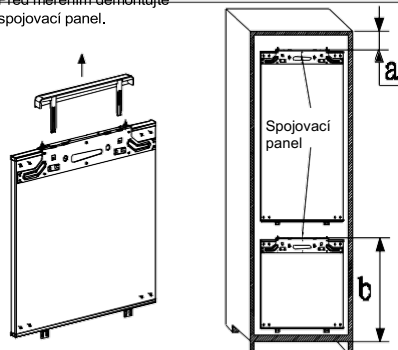

6. Připevněte dvířka spotřebiče k dvířkům nábytku.

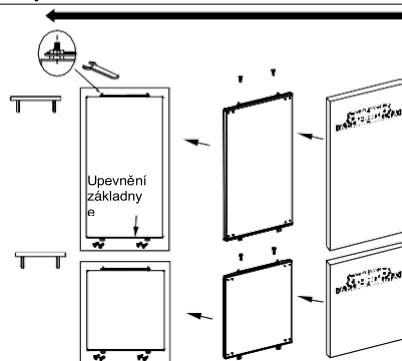

TEKA

