

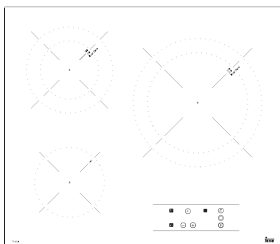

SKLOKERAMICKÁ VARNÁ DESKA TZ 6420

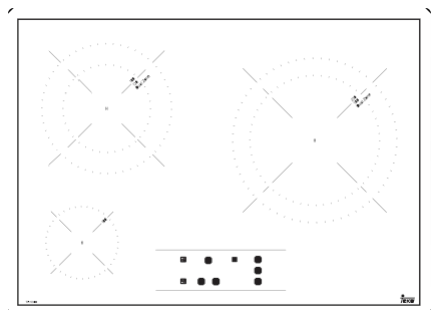

Představení

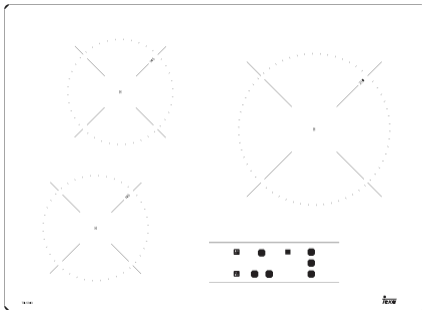
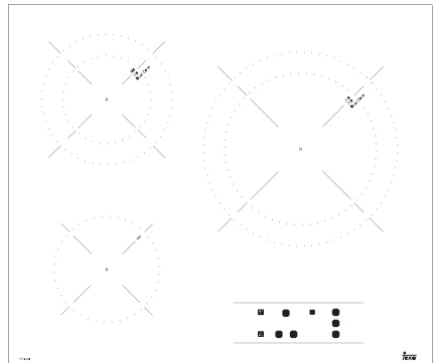
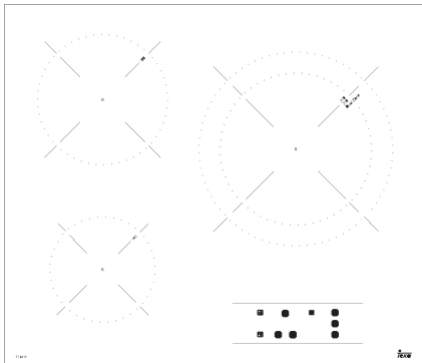
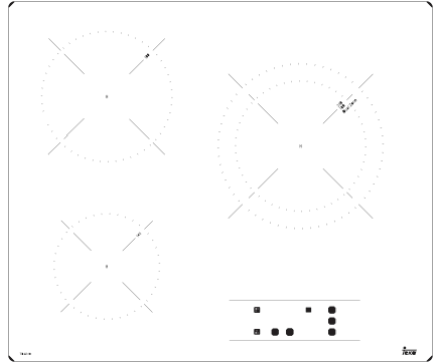
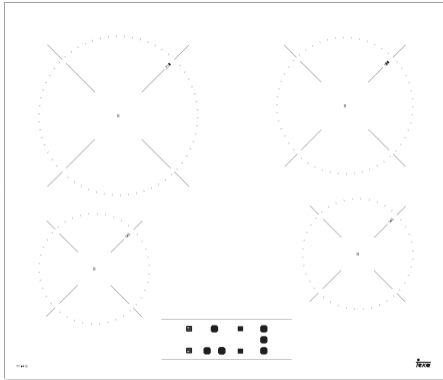

Instalace

Minimální vzdálenosti

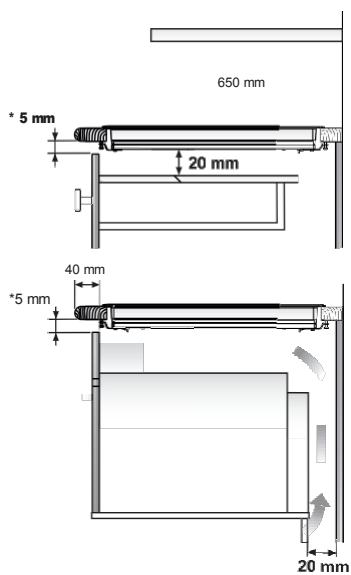
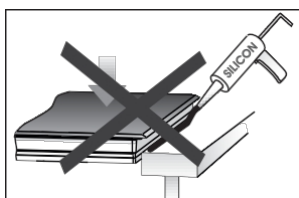
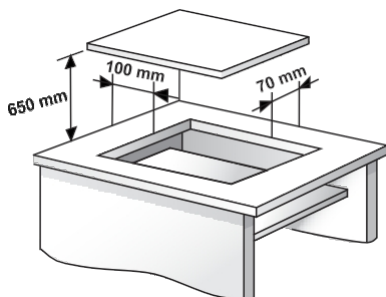

Horno TeKa / Forno TEKA / TEKA Oven

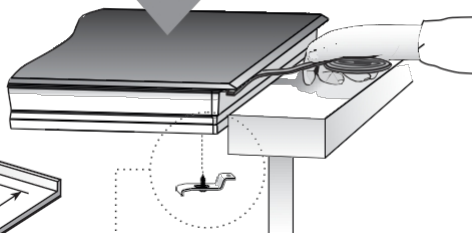
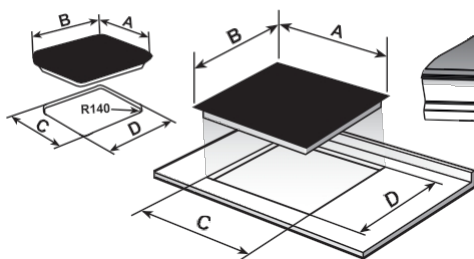

	A	B	C	D
■	600	510	560	490
■	600	435	580	415
○ ○	800	400	780	380
○ ○	590	510	570	490
—	900	400	860	380
—	800	510	750	490

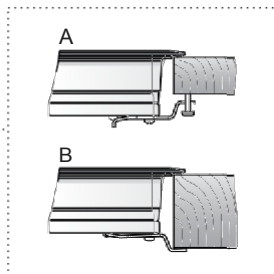

Jednotky v mm / Jednotky v mm / Jednotky v mm

B e z p e č n o s t n í u p o z n e n í:

⚠ **V p ř í p a d ě** poškození nebo p r a s k n u t í sklokeramiky, sporák okamžitě odpojte od elektrického proudu, hrozí nebezpečí úrazu elektrickým proudem.

⚠ **Spotřebič není určen pro práci s externím časovým spínačem (není součástí přístroje) nebo samostatným dálkovým ovládačem.**

⚠ **Spotřebič nečistěte párou.**

⚠ **Spotřebič a jeho dostupné části se při provozu mohou ohřát. Vyvarujte se dotyku těchto horkých částí. Děti mladší 8 let, pokud nejsou pod neustálou kontrolou, by se neměli ke sporáku přibližovat.**

⚠ **Děti 8 leté a starší, osoby s fyzickou, psychickou nebo mentální poruchou, a osoby nezkušené mohou používat tento spotřebič pouze po podání dostatečných informací o jeho provozu a o případném nebezpečí při jeho používání. Čištění a údržbu nesmí provádět děti bez dozoru.**

⚠ **Děti si nesmí se spotřebičem hrát.**

⚠ **P o z o r:** Je nebezpečné vařit s tukem nebo olejem bez dozoru osoby, možnost vzniku požáru. Nikdy se nepokoušejte uhasit požár vodou. V takové situaci odpojte spotřebič od elektrického proudu a požár uduste poklicí, talířem nebo dekou.

⚠ **N e o d k l á d e j t e** různé věci na plochu sporáku. **V y v a r u j e t e** se tak možnému požáru.

⚠ **P o k u d** byl poškozen hlavní přívodový kabel spotřebiče, musí být vyměněn pouze výrobcem nebo autorizovanou servisní jednotkou.

⚠ **POZOR: Používejte**

pouze vhodné chrániče varné desky vyrobené pro domácí potřeby nebo originální chrániče varné desky tohoto spotřebiče. Používání nevhodných chráničů může způsobit nehodu.

Instalace

Umístění se zásuvkou na přibory Pokud

bude pod sporákem umístěn nábytek nebo zásuvka, je třeba mezi sporák a zásuvku umístit oddělovací desku. Zamezí se tím případnému nebezpečnému kontaktu s horkou částí sporáku.

Tato deska musí být umístěna 20 mm pod spodním víkem sporáku.

Zapojení k elektrické síti

Před zapojením varné desky do elektrické sítě zkontrolujte, zda napětí a frekvence odpovídá údajům uvedeným na štítku v dolní části

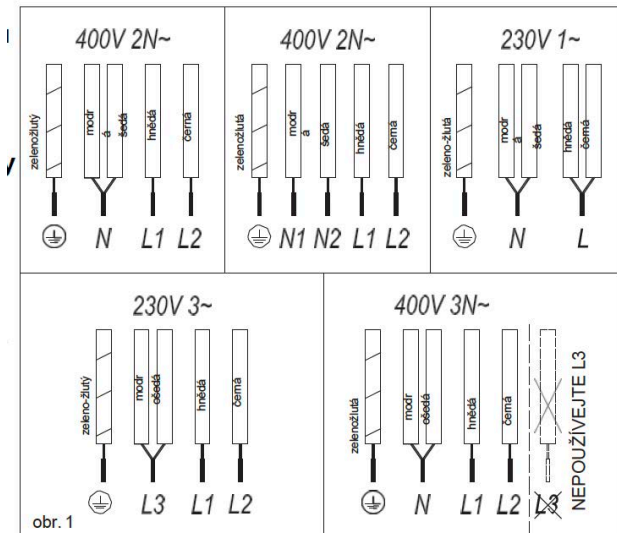

Před připojením varné desky k elektrické síti zkontrolujte, zda napětí a frekvence odpovídají údajům uvedeným na typovém štítku varné desky, který se nachází na její spodní straně, a na záručním listu nebo případně v technickém listu, který musíte po celou dobu životnosti výrobku uchovávat spolu s tímto návodem.

Elektrické připojení se provádí pomocí všepólového jističe nebo zástrčky, pokud je k dispozici, v souladu s proudem a s minimální vzdáleností 3 mm mezi kontakty. Tím je zajištěno odpojení v případě nouze a umožněno čištění varné desky.

Pouze oficiální technický servis TEKA může provádět údržbu nebo opravy spotřebiče, včetně výměny napájecího kabelu.

Zajistěte, aby se přírodní kabel nedostal do kontaktu s krytem varné desky nebo krytem trouby, pokud je instalován ve stejné jednotce.

Varování:



Elektrické připojení musí být řádně uzemněno v souladu s platnými předpisy, jinak může dojít k poruše varné desky.



Neobvykle vysoké proudové rázy mohou poškodit řídicí systém (stejně jako u jakéhokoliv elektrického spotřebiče).



Záruční list nebo technický list spolu s návodem k použití uchovávejte po celou dobu životnosti výrobku. Obsahují důležité technické informace.

Použití a údržba

Návod k obsluze dotykového ovládní

OVLÁDACÍ PRVKY (obr. 2)

- ① Dotykové tlačítko zapnutí/vypnutí.
- ② Dotyková tlačítka pro výběr varné desky.
- ③ Zobrazení výkonu a/nebo zbytkového tepla*.
- ④ Dotykové tlačítko „Snížit“ výkon.
- ⑤ Dotykové tlačítko „Zvýšit“ výkon.
- ⑥ Dotykové tlačítko pro výběr dvojitěho hořáku (dvojitá varná deska).
- ⑦ Tlačítko pro uzamčení ostatních dotykových tlačítek.
- ⑧ Indikátor dvojitě zóny varné desky (pouze u varných desek s dvojitým hořákem)*.
- ⑨ Ikona zámku*.
- ⑩ Dotykové tlačítko časovače.
- ⑪ Ikona nastavení času varné desky.
- ⑫ *Displej časovače
- ⑬ Viditelný pouze během provozu.

Ovládní se provádí pomocí dotykových tlačítek. Na požadované dotykové tlačítko nemusíte vyvíjet tlak, stačí se ho dotknout špičkou prstu, aby se aktivovala požadovaná funkce.

Každá akce je potvrzena zvukovým signálem.

ZAPNUTÍ ZAŘÍZENÍ

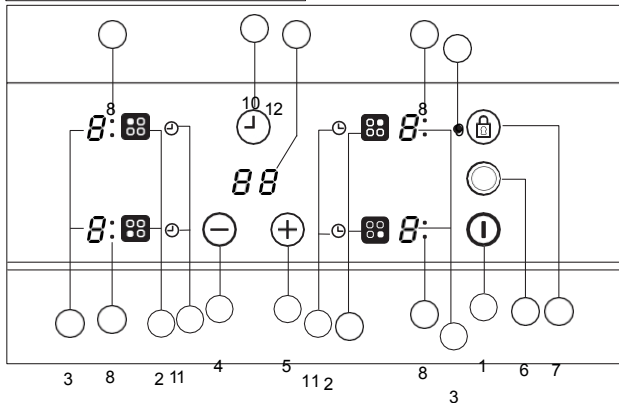

Při prvním připojení varné desky bude uzamčena a související kontrolka (9) bude svítit. Chcete-li ji odemknout, nejprve se dotkněte uzamykacího dotykového tlačítka (7), dokud se kontrolka (9) nevyvypne.

- 1 Stiskněte spínací dotykové tlačítko (1) alespoň na jednu sekundu.

Dotykové ovládní se aktivuje a na všech displejích výkonu (3) se zobrazí 0 s 50% jasem.

Pokud má některá zóna před zapnutím indikátor zbytkového tepla, displej nadále zobrazuje „H“ místo 0.

Pokud během následujících 10 sekund neprovedete žádnou akci, dotykové ovládní se automaticky vypne.

ZAPNUTÍ VARNÉ DESKY

Po aktivaci dotykového ovládní pomocí dotykového tlačítka „1“ (1) se na indikátorech výkonu varných desek zobrazí 0 (3).

- 1 Stiskněte dotykové tlačítko pro vybranou varnou desku (2). Příslušný indikátor výkonu (3) se aktivuje a jas indikátoru se zvýší.
- 2 Pomocí dotykového tlačítka „+“ (4) nebo „-“ (5) vyberte požadovaný stupeň výkonu.

Dotykové tlačítka „+“ (Zvýšit teplotu) a „-“ (Snížit teplotu) jsou opakující se, takže pokud je podržíte stisknutá, zvyšují nebo snižují teplotu v intervalu 0,5 sekundy.

Současně lze vybrat pouze jednu varnou desku.

Upozornění:





Aby bylo možné používat varnou desku, je nutné ji nejprve vybrat. Pokud chcete použít varnou desku, zkontrolujte jas indikátoru napájení. Po výběru varné desky by se měl jas indikátoru napájení zvýšit.

Rychlé zapnutí na maximální výkon: Po výběru varné desky stiskněte jednu dotykové tlačítko (4). Varná deska se zapne na plný výkon.

VYPNUTÍ VARNÉ DESKY

- 1 Varná deska musí být předem vybrána.
- 2 Pomocí dotykového tlačítka  (4) snížíte výkon na 0.

Alternativy rychlého vypnutí:

- i) Pokud uživatel podrží prst na výběrovém senzoru po dobu 2 sekund, příslušná zóna se vypne.
- ii) Když současně stisknete dotyková tlačítka  (4/5) a  (4/5), varná deska se rychle vypne.

INDIKÁTOR ZBYTKOVÉHO TEPLA

Indikátor výkonu varné desky zobrazí písmeno H, když skleněný povrch dosáhne teploty, která by mohla způsobit popálení.

Jakmile toto riziko pomine,

- i) se displej vypne (pokud je spotřebič v pohotovostním režimu)
- ii) nebo se zobrazí 0 (pokud je spotřebič stále v provozu).



Upozornění:

Při prvním spuštění se na displeji výkonu může na krátkou dobu objevit značka H. Toto zobrazení souvisí s nastavením a neznamená, že varná zóna je horká.



Upozornění:

Indikace H se používá v každém případě z bezpečnostních důvodů. I když je napájení po dlouhou dobu přerušeno, po zapnutí se zobrazí indikace H.

VYPNUTÍ ZAŘÍZENÍ



Zařízení lze kdykoli vypnout stisknutím obecného dotykového tlačítka zapnutí/vypnutí  (1). V pohotovostním režimu se v zónách, které jsou horké, zobrazí H. Ostatní displeje se nerozsvítí.

Dvojitá varná deska

Pokud má váš sporák tuto možnost,

dvojitá varná deska nabízí možnost použití vnitřního kruhu nebo také navíc vnějšího kruhu, v závislosti na velikosti hrnce nebo pánev.

ZAPNUTÍ DVOJITÉ VARNÉ DESKY



- 1 Je nutné vybrat příslušnou varnou desku.
- 2 Pomocí dotykového tlačítka „“ nebo „“ (4/5) vyberte požadovaný výkon (od 1 do 9).
- 3 Stiskněte dotykové tlačítko dvojitě varné desky „“ (6) pro aktivaci dvojitěho hořáku. Po aktivaci dvojitě zóny se rozsvítí kontrolka dvojitě zóny (8).

VYPNUTÍ DVOJITÉHO VARNÉHO PANELU

- 1 Vybere se zóna, jejíž dvojitý hořák byl předtím zapnutý.
- 2 Stiskněte dotykové tlačítko dvojitě varné desky „“ (6) pro deaktivaci dvojitěho hořáku. Indikátor dvojitě zóny (8) zhasne a vnější kruh se deaktivuje.

Zamknutí dotykových tlačítek varné desky

 Aby se zabránilo nechtěné manipulaci, můžete pomocí dotykového tlačítka pro uzamčení (7) uzamknout celé zařízení s výjimkou dotykového tlačítka pro zapnutí/vypnutí. Tato funkce je užitečná pro bezpečnost dětí. Po aktivaci zámku se rozsvítí kontrolka zámku (9).

Nezapomeňte však, že když je dotykové ovládání zapnuté, můžete jej pomocí dotykového tlačítka zapnutí/vypnutí  (1) vypnout, i když je zámek aktivován (kontrolka zámku (9) svítí). Naopak, pokud je dotykové ovládání vypnuté, funkce zámku neumožňuje dotykovému tlačítku zapnutí/vypnutí  (1) k použití.

Chcete-li funkci zámku deaktivovat, stiskněte znovu dotykové tlačítko zámku ( (7)). Kontrolka zámku (9) zhasne a dotykové ovládání bude připraveno k použití.

DĚTSKÝ ZÁMEK

Dětská pojistka se liší od zámku klíčem a je o něco složitější. Uživatel může aktivovat zámek klíčem pomocí jednoho senzoru. Dětská pojistka však vyžaduje sekvenci senzorů. Dětská pojistka se používá k zabránění dětem v zapnutí varné desky.

Aktivace dětské pojistky:

1. Varná deska se zapíná pomocí (1) tlačítka On/ Vypnout,
2. Není vybrána žádná zóna. Pokud není vybrána žádná zóna, (5) dotykovým tlačítkem pro zvýšení výkonu a (4) Stiskněte současně tlačítko pro snížení výkonu a minusové senzory a podržte je stisknuté po dobu 3 sekund. Na konci této doby se ozve krátký zvukový signál.
3. Po zaznění bzučáku se stiskne tlačítko „“ (7) (není nutné jej držet stisknuté po delší dobu) a ozve se dlouhý zvukový signál. Dětská pojistka se aktivuje a na všech displejích se zobrazí „L“.

Během dětské pojistky, pokud uživatel stiskne jakýkoli senzor (včetně hlavního senzoru), na displeji začne blikat „L“.

Upozornění: Stav dětské pojistky se neukládá. Pokud dojde k přerušení napájení varné desky, stav dětské pojistky se neuchová.

Deaktivace dětské pojistky:

Aby bylo možné deaktivovat dětskou pojistku, je nutné ji nejprve aktivovat a na všech displejích se musí zobrazit „L“.

1. (5) Stiskněte tlačítko pro zvýšení výkonu a (4) snížení výkonu a senzory minus podržte současně po dobu 3 sekund. Na konci tohoto období se ozve krátký zvukový signál,
2. Po zaznění bzučáku se stiskne tlačítko „“ (7) (není nutné držet tlačítko stisknuté po delší dobu) a ozve se dlouhý zvukový signál. Dětská pojistka se deaktivuje a indikace zhasne.

Rychlé vaření (automatické spuštění vaření)

Tato funkce usnadňuje vaření, protože během něj nemusíte být přítomni. Dotykové ovládání předem naprogramuje vybranou varnou desku na maximální výkon a po uplynutí přibližné doby (viz tabulka 1) jej sníží na požadovanou úroveň (kterou jste vybrali).

Tabulka 1

Zvolený výkon	Funkce automatického spuštění vaření
0	0
1	60
2	180
3	288
4	390
5	510
6	150
7	210
8	270
9	-

ZAPNUTÍ AUTOMATICKÉHO VAŘENÍ

FUNKCE SPUŠTĚNÍ

1 Je nutné vybrat varnou desku.

2 Vyberte výkon 9 a stiskněte dotykové tlačítko napájení (5). Poté pomocí dotykového tlačítka snižte výkon nepřetržitě na požadovanou úroveň (například 6). Po spuštění funkce automatického vaření bliká na displeji indikace „A“ s požadovanou úrovní výkonu.

VYPNUTÍ AUTOMATICKÉHO VAŘENÍ

FUNKCE

Po uplynutí alespoň 10 sekund od spuštění funkce automatického vaření:

1 Je nutné vybrat varnou desku.

2 Stiskněte dotykové tlačítko „+“ (5), dokud nedosáhnete úrovně 9, a funkce automatického vaření se deaktivuje.

Funkce časovače

Tato funkce usnadňuje vaření, protože nemusíte být přítomni

po celou dobu procesu: časovaná varná deska (desky) se po uplynutí nastaveného času automaticky vypne. Pro každou varnou desku je k dispozici samostatný časovač, což umožňuje nastavit čas pro všechny varné desky současně.

U těchto modelů můžete použít hodiny jako časovač pro varné desky pro časy v rozmezí od 1 do 99 minut. Všechny varné zóny lze programovat individuálně a současně.

NASTAVENÍ ČASU PRO JEDNU VARNOU DESKU

1 Je třeba vybrat varnou zónu, pro kterou se má nastavit čas.

2 Pomocí dotykových tlačítek „+“ (5/4) vyberte výkon varné desky v rozsahu 1 až 9.

3 Stiskněte dotykové tlačítko hodin (10). Indikátor časovače (12) zobrazí 00. Displej časované varné desky (11) bude blikat.

4 Ihned poté zadejte dobu vaření v rozmezí 1 až 99 minut pomocí dotykových tlačítek nebo „+“ (5/4).

Jakmile indikátor napájení (3) přestane blikat, začne automaticky odpočítávat čas. Příslušný displej časované varné desky (11) bude nadále blikat.

Když hodiny dosáhnou hodnoty 01, přepnou se z odpočítávání minut na sekundy.

Po uplynutí nastavené doby vaření se ohřívací zóna vypne a hodiny několik sekund vydávají sérii pípnutí. Indikátor časovače zobrazí blikající 00 vedle vypnuté varné desky.

Pokud chcete současně časovat další varnou desku, opakujte kroky 3 a 4.

Pokud je vypnutá varná zóna horká, její indikátor zobrazí H nebo jinak 0. Chcete-li vypnout zvukový signál, dotkněte se kterýkoli senzor.

ZMĚNA NAPROGRAMOVANÉHO ČASU

Chcete-li změnit naprogramovaný čas, musíte stisknout dotykové tlačítko časované varné desky (2), abyste ji vybrali, a poté tlačítko hodinového (1) u (10). Poté můžete čas přečíst a změnit.

VYPNUTÍ ČASOVAČE

Pokud chcete časovač zastavit před uplynutím naprogramovaného času

1 Nejprve vyberte varnou desku a poté stiskněte dotykové tlačítko hodin (10).

2 Pomocí dotykového tlačítka (4) zkrátte čas na 00. Hodiny jsou zrušeny.

Alternativní metoda:

Po výběru zóny stiskněte dotykové tlačítko časovače na dvě sekundy, čímž se příslušný časovač zruší.

Funkce bezpečnostního vypnutí

Pokud se v důsledku poruchy jedna nebo více varných desek nevypne, spotřebič se po uplynutí nastavené doby automaticky odpojí (viz tabulka 2).

Tabulka 2

Zvolený stupeň výkonu	MAXIMÁLNÍ DOBA PROVOZU (v hodinách)
1	10
2	5
3	5
4	4
5	3
6	2
7	2
8	2
9	1

Po spuštění funkce „bezpečnostní vypnutí“ se zobrazí 0, pokud teplota skleněné plochy není pro uživatele nebezpečná, nebo H, pokud existuje riziko popálení.

Chcete-li spotřebič znovu připojit, vypněte jej stisknutím tlačítka zapnutí/vypnutí (1) a poté jej znovu zapněte.



Ovládací panel topných ploch udržujte vždy čistý a suchý.

! V případě provozních problémů nebo incidentů, které nejsou uvedeny v tomto návodu, odpojte spotřebič a kontaktujte technický servis TEKA.

Doporučení pro správné používání varných desek VT

- * Používejte hrnce nebo pánve s tlustým, zcela rovným dnem.
- * Pánve s menším průměrem než zobrazená ohřívací plocha se nedoporučují.
- * Nesouvejte hrnce a pánve po skle, protože by ho mohly poškrábat.
- * Ačkoli sklo odolá nárazům velkých hrnců a pánví bez ostrých hran, snažte se do něj nenarážet.
- * Abyste zabránili poškození keramického skleněného indukčního povrchu, snažte se posouvat hrnce a pánve po skle a udržujte dno nádob čisté a v dobrém stavu.

! Snažte se na sklo nerozsypat cukr nebo produkty obsahující cukr, protože pokud je povrch horký, mohlo by dojít k jeho poškození.

Čištění a údržba

Aby byl spotřebič v dobrém stavu, vyčistěte jej po vychladnutí pomocí vhodných prostředků a nástrojů. Ušnadníte si tak práci a zabráníte hromadění nečistot. Nikdy nepoužívejte agresivní čisticí prostředky nebo nástroje, které by mohly poškrábat povrch, ani zařízení na páru.

Lehké nečistoty, které nejsou přilepené k povrchu, lze vyčistit vlhkým hadříkem a jemným čisticím prostředkem nebo teplou mýdlovou vodou. Na hlubší skvrny nebo mastnotu však použijte speciální čisticí prostředek na keramické varné desky a postupujte podle pokynů na obalu. Nečistoty, které jsou pevně přilepené kvůli opakovanému připálení, lze odstranit škrabkou s čepelí. Mírné zabarvení je způsobeno hmcí a párněmi se zaschlými mastnými zbytky na spodní straně nebo mastnotou mezi sklem a hrncem během vaření. Tyto skvrny lze odstranit pomocí niklové drátěnky s vodou nebo speciálního čisticího prostředku.

pro keramické varné desky. Plastové předměty, cukr nebo potraviny s vysokým obsahem cukru, které se přilepily na povrch, je nutné okamžitě odstranit pomocí škrabky.

Kovové skvrny vznikají tažením kovových hrnců a pánví po skle. Lze je odstranit důkladným čištěním pomocí speciálního čisticího prostředku na keramické sklokeramické varné desky, přičemž může být nutné čištění několikrát opakovat.

! **Upozornění:**
Se škrabkou na sklo zacházejte opatrně. Čepel může způsobit zranění!

! Při nesprávném použití škrabky může dojít k zlomení čepele a úlomek se může zachytit mezi okolním lemováním a sklem. V takovém případě se nepokoušejte úlomek odstranit rukama, ale opatrně použijte pinzetu nebo nůž s jemným ostřím. (Viz obr. 3)

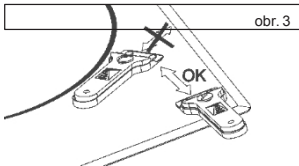

! Používejte čepel pouze na keramickém povrchu a zabraňte kontaktu krytu škrabky se sklem, protože by mohlo dojít k jeho poškrábání.

! Používejte čepele v perfektním stavu. Pokud je čepel jakýmkoli způsobem poškozená, okamžitě ji vyměňte.

! Po dokončení práce se škrabkou vyjměte čepel a zajistěte ji. (Viz obr. 4)

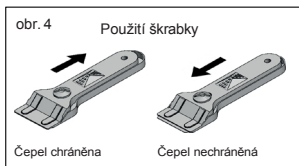

! Hrncec nebo pánev se může přilepit ke sklu kvůli roztavenému produktu mezi nimi.

Nesnažte se zvedat hrnce, dokud je varná deska studená! Mohlo by dojít k rozbití skla.

! Nestoupejte na sklo ani se o něj neopírejte, mohlo by dojít k jeho rozbití a zranění. Nepoužívejte sklo jako podložku pro odkládání předmětů.

Společnost TEKA INDUSTRIAL S.A. si vyhrazuje právo provádět změny v návodech, které považuje za nezbytné nebo užitečné, aniž by tím byly ovlivněny základní vlastnosti produktu.

Environmentální hlediska



Symbol  na výrobku nebo jeho obalu znamená, že tento výrobek nelze likvidovat jako běžný domácí odpad. Tento výrobek musí být odvezen do sběrného dvora pro elektrické a elektronické spotřebiče. Správnou likvidaci tohoto výrobku zabráníte poškození životního prostředí a ohrožení zdraví, k němuž by mohlo dojít při nesprávném zacházení s tímto výrobkem. Podrobnější informace o recyklaci tohoto výrobku získáte u místních úřadů, služby pro likvidaci domácího odpadu nebo v obchodě, kde jste výrobek zakoupili.

Použité obalové materiály jsou šetrné k životnímu prostředí a lze je zcela recyklovat. Plastové součásti jsou označeny >PE<, LD<, >EPS< atd. Obalové materiály zlikvidujte jako běžný odpad v místním kontejneru.

Pokud něco nefunguje

Před zavoláním technické služby proveďte níže popsané kontroly.

Spotřebič nefunguje: Ujistěte se, že je napájecí kabel zapojený.

Hrncec se lepí na sklo: Pokud je mezi nádobou a sklem roztavený materiál, nastavte horkou



desku na maximální výkon a zkuste je oddělit.

Chyba jednoho senzoru:

Pokud je některý ze senzorů aktivní déle než 10 sekund, dojde k této chybové situaci a zobrazí se chybový kód „F1“. Tato chyba může mít různé příčiny. Jednou z nich je, že na některém ze senzorů může být nějaký předmět (vidlička, nůž...).

Pokud jste si jisti, že na ovládací jednotce není žádný předmět, otřete sklo varné desky suchým hadříkem. Pokud chyba přetrvává i po tomto řešení, vytáhněte zástrčku ze zásuvky nebo na 10 sekund vypněte jistič.

Chyba více senzorů:

Pokud jsou současně detekovány více než 2 senzory, dojde k této chybové situaci a zobrazí se chybový kód „F2“.

Možné příčiny problému:

- Na více než 2 senzorech se může nacházet předmět (hrnec...) nebo nahromaděná voda (přetečená tekutina z hrnce...).
- Místo dotykového ovládání může být vystaveno většímu teplu nebo páře (ze spodní části trouby varné desky...).

Ujistěte se, že na senzorech nejsou žádné předměty, a vypněte všechny zdroje páry a tepla. Poté sklo varné desky otřete suchým hadříkem. Pokud chyba přetrvává i po tomto řešení, vytáhněte zástrčku ze zásuvky nebo na 10 sekund vypněte jistič.

Chyba FC:

Na ovládacím panelu se zobrazí hlášení Fc a varné desky se vypnou: Přehřátí elektroniky. Nechte sporák chvíli vychladnout.



www.teka.com

„Další informace a aktualizované kontaktní adresy
navštivte prosím firemní webové stránky.“