



TEKA

Používateľská príručka  
DFS 76850 SS  
DFS 76850 WH  
SK

[www.teka.com](http://www.teka.com)

# OBSAH

01	3	<b>BEZPEČNOSTNÉ INFORMÁCIE</b>
02	8	<b>PREHLAD PRODUKTOV</b>
03	9	<b>POUŽÍVANIE UMÝVAČKY</b>
	9	Vkladanie Soli do Zmäkčovadla
	11	Tipy na Nakladanie Koša
04	13	<b>ÚDRŽBA A ČISTENIE</b>
	13	Vonkajšia Starostlivosť
	13	Vnútná Starostlivosť
	16	Starostlivosť o Umývačke
05	17	<b>NÁVOD NA INŠTALÁCIU</b>
	17	Pripojenie Napájania
	18	Prívod a Odtok Vody Pripojenie
	19	Odtokových Hadíc Umiestnenie
	20	Spotrebiča
20	Voľne Stojaca Inštalácia	
06	22	<b>TIPY NA RIEŠENIE PROBLÉMOV</b>
	25	Dostupnosť Náhradných Dielov
07	26	<b>NAKLADANIE KOŠOV</b>

## POZNÁMKA:

- Prečítanie časti o Riešení problémov vám pomôže vyriešiť niektoré bežné problémy svojpomocne.
- Ak si problémy nedokážete vyriešiť sami, obráťte sa o pomoc na odborného technika.
- Výrobca, v súlade s politikou neustáleho vývoja a aktualizácie produktu, môže vykonať zmeny bez predchádzajúceho upozornenia.
- Ak ste stratili používateľskú príručku alebo je zastaraná, môžete si vyžiadať novú od výrobcu alebo zodpovedného predajcu.

# BEZPEČNOSTNÉ INFORMÁCIE

## ▲ VAROVANIE

**Pri používaní umývačky riadu dodržiavajte nasledujúce bezpečnostné opatrenia:**

- Inštaláciu a opravy môže vykonávať iba kvalifikovaný technik.
- Tento spotrebič je určený na použitie v domácnostiach a podobných priestoroch, ako sú:
  - kuchynky pre zamestnancov v obchodoch, kanceláriách a iných pracovných prostrediach;
  - na farmách;
  - klientmi v hoteloch, motelloch a iných ubytovacích zariadeniach;
  - ubytovanie typu „bed and breakfast“.
- Tento spotrebič môžu používať deti vo veku od 8 rokov a osoby so zníženými fyzickými, zmyslovými alebo mentálnymi schopnosťami alebo nedostatkom skúseností a znalostí, ak im bola poskytnutá dohľad alebo pokyny týkajúce sa bezpečného používania spotrebiča a rozumejú súvisiacim rizikám.
- Deti sa so spotrebičom nesmú hrať. Čistenie a údržba zariadenia by nemali byť vykonávané deťmi bez dozoru. (Podľa EN60335-1)  
Tento spotrebič nie je určený na to, aby ho používali osoby (vrátane detí) so zníženými fyzickými, zmyslovými alebo duševnými schopnosťami alebo s nedostatkom skúseností a znalostí, pokiaľ nie sú pod

dohľadom osoby zodpovednej za ich bezpečnosť alebo im nedala pokyny týkajúce sa používania spotrebiča.  
(Pre IEC60335-1)

- Obalový materiál môže byť nebezpečný pre deti!
- Tento spotrebič je určený výhradne na domáce použitie v interiéri.

Aby ste sa ochránili pred rizikom úrazu elektrickým prúdom, neponárajte jednotku, kábel ani zástrčku do vody alebo inej kvapaliny.

- Pred vykonaním čistenia a údržby spotrebiča ho odpojte zo zásuvky.
- Použite mäkkú handričku navlhčenú jemným mydlom a potom ju opäť utrite suchou handričkou.

## **Návod na uzemnenie**

---

- Tento spotrebič musí byť uzemnený. V prípade poruchy alebo zlyhania uzemnenie znižuje riziko úrazu elektrickým prúdom vytvorením cesty s najmenším odporom pre elektrický prúd. Tento spotrebič je vybavený zástrčkou s uzemňovacím vodičom.
- Zástrčka musí byť zapojená do vhodnej zásuvky, ktorá je inštalovaná a uzemnená v súlade so všetkými miestnymi predpismi a nariadeniami.
- Nesprávne pripojenie vodiča uzemnenia zariadenia môže spôsobiť riziko úrazu elektrickým prúdom.
- Ak máte pochybnosti o správnom uzemnení zariadenia, poraďte sa s kvalifikovaným elektrikárom alebo servisným zástupcom.

- Neupravujte zástrčku dodanú so spotrebičom, ak nezapadá do zásuvky.
- Nechajte si nainštalovať správnu zásuvku kvalifikovaným elektrikárom.
- Nezneužívajte, nesedajte ani nestojte na dverách alebo koši na riad umývačky riadu.
- Nepoužívajte umývačku riadu, pokiaľ nie sú všetky krycie panely správne nainštalované.
- Ak umývačka riadu pracuje, otvárajte dvere veľmi opatrne, hrozí vystrieknutie vody.
- Nepokladajte žiadne ťažké predmety na otvorené dvere ani na nich nestojte. Spotrebič sa môže prevrátiť dopredu.
- Pri naplňovaní vecí na umývanie:
  - 1) Umiestnite ostré predmety tak, aby nehrozilo poškodenie tesnenia dverí;
  - 2) Varovanie: Nože a iné príbory s ostrými hrotmi musia byť umiestnené v koši hrotmi smerom nadol alebo položené v horizontálnej polohe.
- Niektoré čistiace prostriedky do umývačiek riadu sú výrazne zásadité.  
Môžu byť mimoriadne nebezpečné pri požití. Vyhnite sa kontaktu s pokožkou a očami a držte deti ďalej od umývačky riadu, keď sú dvere otvorené.
- Skontrolujte, či je umývacieho detergent po ukončení umývacieho cyklu vyprázdnený.

- Nemyte plastové predmety, pokiaľ nie sú označené ako „vhodné do umývačky riadu“ alebo podobným označením.
- Pre neoznačené plastové výrobky, ktoré nie sú takto označené, skontrolujte odporúčania výrobcu.
- Používajte výhradne čistiace prostriedky a oplachovacie prostriedky odporúčané pre použitie v automatickej umývačke riadu.
- Nikdy nepoužívajte mydlo, prací prášok ani prostriedok na ručné umývanie riadu vo vašej umývačke riadu.
- Dvere by sa nemali nechávať otvorené, pretože to môže zvýšiť riziko zakopnutia.  
Ak je napájací kábel poškodený, musí ho vymeniť výrobca, jeho servisný zástupca alebo podobne kvalifikovaná osoba, aby sa predišlo nebezpečenstvu.
- Počas inštalácie nesmie byť napájací kábel nadmerne alebo nebezpečne ohýbaný alebo sploštený.
- Nemanipulujte s ovládacími prvkami.
- Spotrebič je potrebné pripojiť k hlavnému vodovodnému ventilu pomocou nových súprav hadíc. Staré sady by sa nemali znovu používať.
- Pre úsporu energie sa zariadenie v pohotovostnom režime automaticky vypne, ak nedôjde k žiadnej operácii počas 15 minút.
- Maximálny jedálenských súprav na umývanie je 14.
- Maximálny prípustný vstupný tlak vody je 1 MPa.
- Minimálny prípustný vstupný tlak vody je 0,04 MPa.

## Likvidácia

---

- Pre likvidáciu obalu a spotrebiča navštívte, prosím, recyklačné centrum. Preto odrežte napájací kábel a znefunkčnite zariadenie na zatváranie dverí.
- Kartónové balenie je vyrobené z recyklovaného papiera a malo by byť likvidované v zbere odpadového papiera na recykláciu.
- Správnou likvidáciou tohto výrobku pomáhate predchádzať potenciálnym negatívnym dopadom na životné prostredie a ľudské zdravie, ktoré by mohli byť spôsobené nevhodným nakladaním s týmto odpadom.
- Pre podrobnejšie informácie o recyklácii tohto výrobku kontaktujte miestny mestský úrad alebo službu likvidácie domového odpadu.
- **LIKVIDÁCIA: Nevyhadzujte tento výrobok ako netriedený komunálny odpad. Je nevyhnutné zbierať tento odpad oddelene na špeciálne spracovanie.**



# PREHĽAD PRODUKTOV

## ❗ DÔLEŽITÉ:

Pre dosiahnutie optimálneho výkonu vašej umývačky riadu si pred prvým použitím dôkladne prečítajte všetky prevádzkové pokyny.

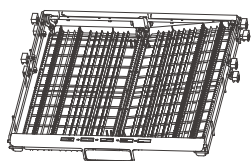
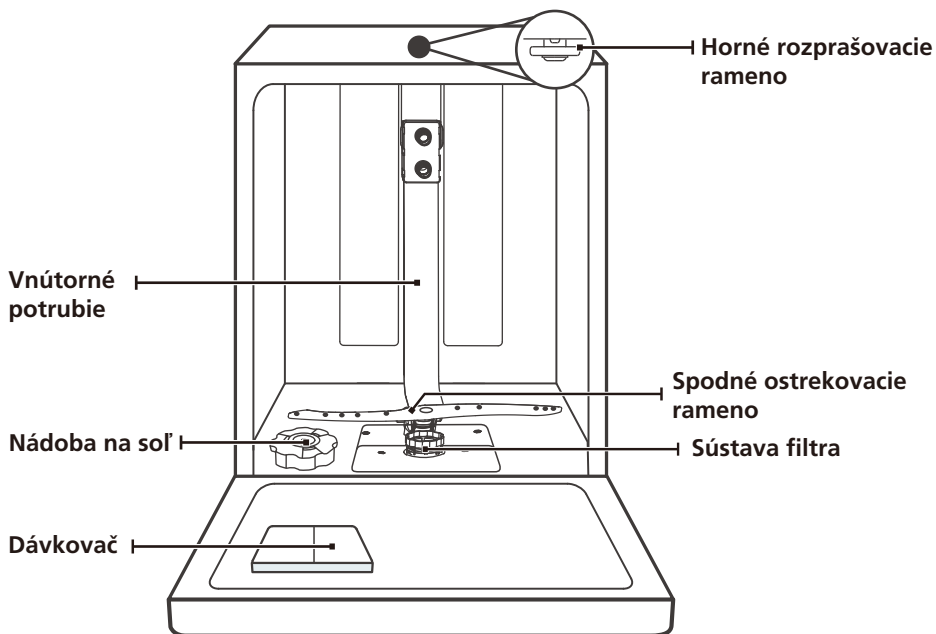

Stojan na príbory

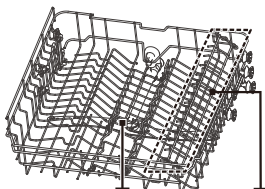

Horné ostrekovacie rameno

Horný kôš

Stojan na šálky



Spodný kôš

## 💡 POZNÁMKA:

Obrázky slúžia len na ilustráciu, jednotlivé modely sa môžu líšiť. Rozhodujúci je skutočný výrobok.

# POUŽÍVANIE UMÝVAČKY

Pred použitím vašej umývačky riadu:

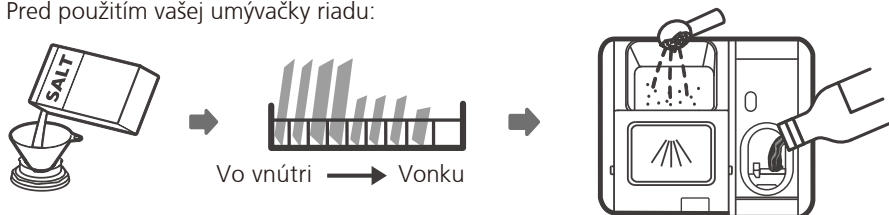

1. Nastavte zmäkčovač vody
2. Vkladanie Soli do Zmäkčovadla
3. Nakladanie košov
4. Naplňte dávkovač



Prosím skontrolujte časť 1 „Zmäkčovač vody“ v ČASTI II: Špeciálna verzia, ak potrebujete nastaviť zmäkčovač vody.

## Vkladanie Soli do Zmäkčovadla

### POZNÁMKA:

Ak váš model nemá žiadny zmäkčovač vody, môžete túto časť preskočiť. Vždy používajte soľ určenú práve do umývačiek riadu. Nádoba na soľ sa nachádza pod spodným košom a pri jej plnení postupujte podľa nasledujúcich pokynov:

### VAROVANIE

- **Používajte výhradne soľ špeciálne určenú do umývačiek riadu!**  
Akýkoľvek iný typ soli, ktorý nie je špeciálne určený na použitie v umývačke riadu, najmä kuchynská soľ, poškodí zmäkčovač vody. V prípade poškodenia spôsobeného použitím nevhodnej soli výrobca neposkytuje žiadnu záruku ani nepreberá zodpovednosť za vzniknuté škody.
- **Naplňte soľou iba pred spustením cyklu.**  
Tým sa zabráni tomu, aby zrnká soli alebo slaná voda, ktoré mohli byť rozliate, zostali na dne spotrebiča po dlhšiu dobu, čo by mohlo spôsobiť koróziu.

Postupujte podľa nasledujúcich krokov na prídanie soli do umývačky riadu:

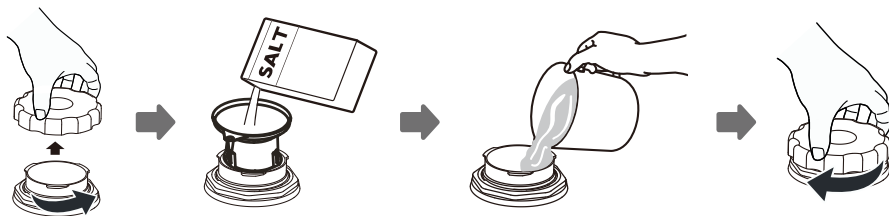

1. Vyberte spodný kôš a odskrutkujte uzáver nádržky.
2. Vložte koniec lievika (ak je súčasťou balenia) do otvoru a nasypete približne 1,5 kg soli do umývačky riadu.
3. Naplňte nádobu na soľ vodou až po maximálnu hranicu. Je normálne, ak z nádoby na soľ vytečie malé množstvo vody.
4. Po naplnení nádoby zaskrutkujte uzáver pevne naspäť.
5. Kontrolka soli zhasne po naplnení zásobníka na soľ.
6. Hneď po naplnení soli do nádoby na soľ by sa mal spustiť umývací program (Odporúčame použiť krátky program). V opačnom prípade môže byť filtračný systém, čerpadlo alebo ďalšie dôležité časti spotrebiča poškodené slanou vodou. Na toto sa záruka nevzťahuje

### POZNÁMKA:

- Zásobník na soľ je potrebné doplniť len vtedy, keď sa na ovládacom paneli rozsvieti kontrolka soli (☞). V závislosti od toho, ako dobre sa soľ rozpúšťa, môže kontrolka soli stále svietiť, aj keď je zásobník na soľ naplnený. Ak na ovládacom paneli nie je kontrolka soli (pri niektorých modeloch), čas na doplnenie soli do zmäččovača môžete odhadnúť podľa počtu cyklov, ktoré umývačka riadu vykonala.
- Ak sa vysypala soľ, spustite program namáčania alebo rýchly program na jej odstránenie.

## Tipy na Nakladanie Koša

### Typ 1:

Výšku horného koša je možné jednoducho upraviť, aby sa v hornom alebo spodnom koši zmestil vyšší riad.

Na úpravu výšky horného koša postupujte podľa týchto krokov:

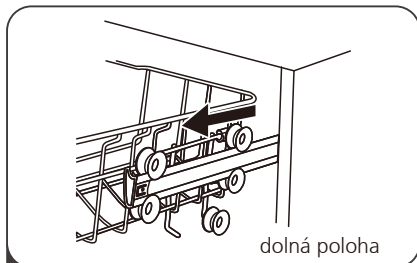

1 Vytiahnite horný kôš.

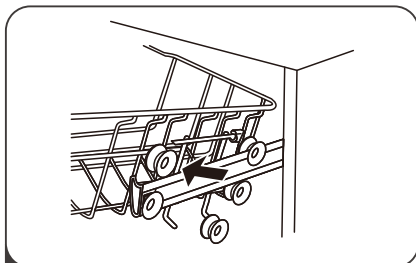

2 Vyberte horný kôš.

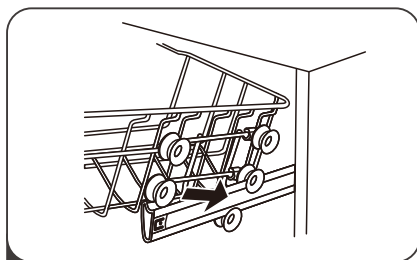

3 Opätovne pripevnite horný kôš k horným alebo dolným valčekom.

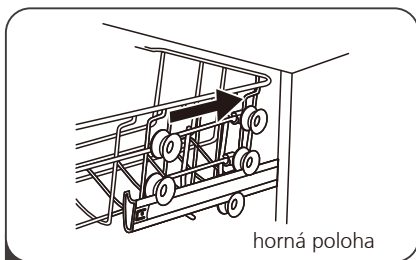

4 Zatlačte horný kôš.

### Typ 2:

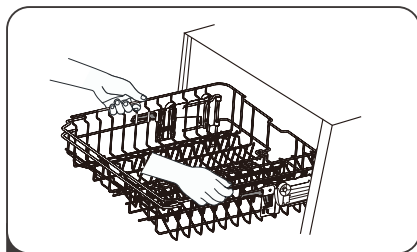

1 Na zdvihnutie horného koša ho jednoducho uchopíte v strede na oboch stranách a zdvíhajte, kým nezapadne do hornej polohy. Nie je potrebné zdvihnúť rukoväť regulátora.

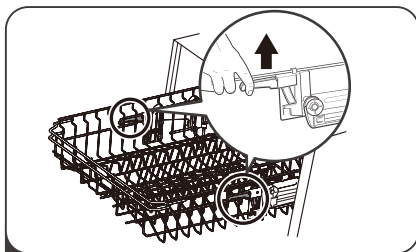

2 Na zníženie horného koša zdvihnite nastavovacie páčky na oboch stranách, čím kôš uvoľníte, a potom ho spustíte do spodnej polohy.

## Sklopenie držiakov na šálky

Ak chcete vytvoriť priestor pre vyššie predmety v hornom koši, zdvihnite stojan na šálky smerom nahor.

Potom môžete oň oprieť vysoké poháre. Taktiež ho môžete odstrániť, keď nie je potrebný na použitie.



## Sklopenie hrotov v koši

Hroty spodného koša slúžia na ukladanie tanierov a podnosu.

Môžu byť znížené, aby vytvorili viac priestoru pre veľké predmety.

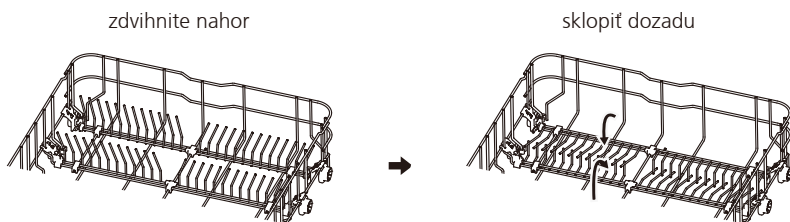

# ÚDRŽBA A ČISTENIE

## Vonkajšia Starostlivosť

### Dvere a tesnenie dverí

Pravidelne čistite tesnenie dverí mäkkou vlhkou handričkou, aby ste odstránili zvyšky jedla.

Pri plnení umývačky riadu môžu zvyšky jedál a nápojov kvapkať na bočné časti dverí umývačky. Tieto povrchy sa nachádzajú mimo umývacieho priestoru a nie sú vystavené vode z rozprašovacích ramien. Pred zatvorením dverí odstráňte všetky nečistoty.

### Ovládací panel

Ak je potrebné čistenie, ovládací panel by sa mal utierať iba mäkkou vlhkou handričkou.

#### VAROVANIE

- Aby ste zabránili vniknutiu vody do dverného zámku a elektrických komponentov, nepoužívajte žiadny čistiaci prostriedok vo forme spreja.
- Nikdy nepoužívajte abrazívne čistiace prostriedky ani drsné špongie na vonkajšie povrchy, pretože by mohli poškriabať povrchovú úpravu. Niektoré papierové utierky môžu poškriabať alebo zanechať stopy na povrchu.

## Vnútoraná Starostlivosť

### Filtračný systém

Filtračný systém v základni umývacieho priestoru zachytáva hrubé nečistoty z umývacieho cyklu, vrátane cudzích predmetov, ako sú špáradlá alebo úlomky. Nahromadené hrubé nečistoty môžu spôsobiť upchatie filtrov. Pravidelne kontrolujte stav filtrov, opatrne odstráňte cudzie predmety a v prípade potreby čistite časti filtračného systému vodou. Postupujte podľa nasledujúcich krokov na vyčistenie filtra.

#### POZNÁMKA:

Obrázky slúžia len na ilustráciu, rôzne modely filtračného systému a rozprašovacích ramien sa môžu líšiť.

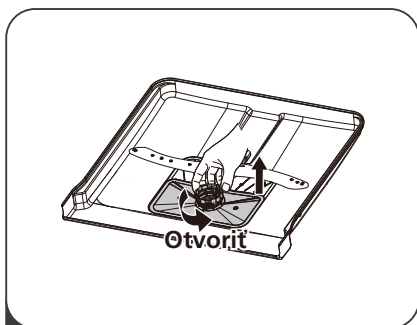

- 1** Držte hrubý filter a otočte ho proti smeru hodinových ručičiek, aby ste filter odomkli. Zdvíhnite filter nahor a vyberte ho z umývačky riadu.

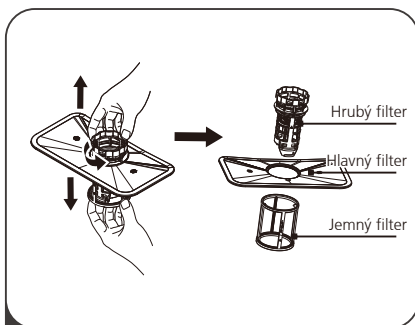

- 2** Jemný filter možno odstrániť zo spodnej časti zostavy filtra. Hrubý filter možno odpojiť od hlavného filtra jemným stlačením západiek v hornej časti a jeho odtiahnutím.

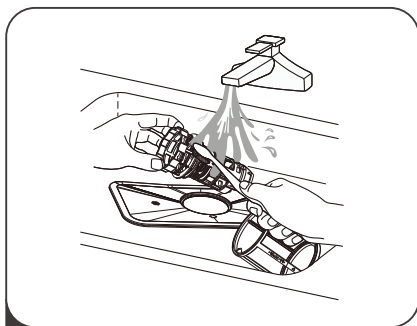

- 3** Väčšie zvyšky jedla je možné odstrániť prepláchnutím filtra pod tečúcou vodou. Pre dôkladnejšie čistenie použite mäkkú čistiacu kefku.

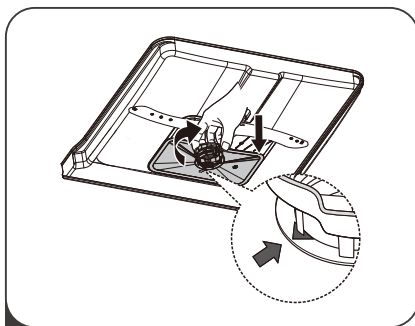

- 4** Znovu zostavte filtre v opačnom poradí ako pri rozoberaní, vložte späť filtračnú vložku a otočte ju v smere hodinových ručičiek k šípke zatvorenia.

## **⚠ VAROVANIE**

- Nepriťahujte filtre príliš silno. Filtre vložte bezpečne späť v správnom poradí, inak by sa mohli hrubé nečistoty dostať do systému a spôsobiť upchatie.
- Nikdy nepoužívajte umývačku riadu bez nainštalovaných filtrov. Nesprávne vloženie filtra môže znížiť výkon spotrebiča a poškodiť riad a kuchynské náčinie.

## Ostrekovacie rameno

Je nevyhnutné pravidelne čistiť ostrekovacie ramená, pretože minerály z tvrdej vody môžu upchať trysky a ložiská ostrekovacích ramien.

Na vyčistenie rozprašovacích ramien postupujte podľa nasledujúcich pokynov:

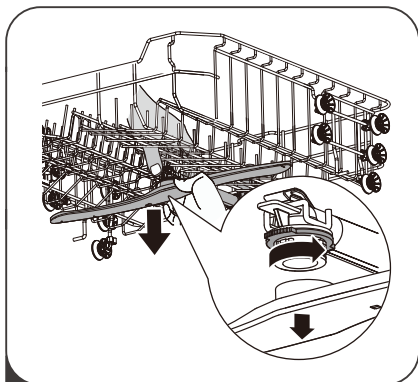

- 1 Na odstránenie horného ostrekovacieho ramena pridržte maticu v strede a otáčajte ramenom proti smeru hodinových ručičiek.

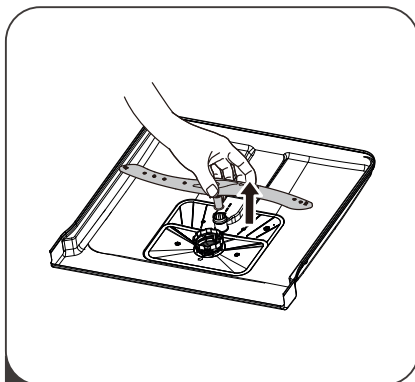

- 2 Na odstránenie spodného ostrekovacieho ramena ho vytiahnite smerom nahor.

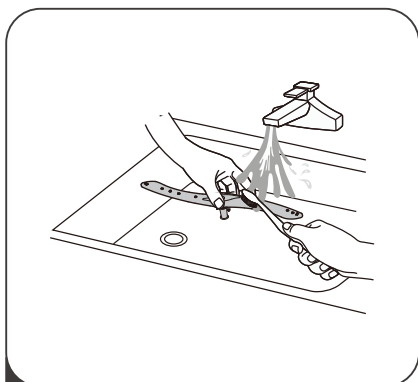

- 3 Umyte ramená v mydlovej a teplej vode a na čistenie trysiek použite mäkkú kefku. Po dôkladnom opláchnutí ich nasadte späť.

# Starostlivosť o Umývačke

---

## Opatrenia proti mrazu

V zime prosím prijmite protimrazové opatrenia na umývačke riadu. Po každom umývacom cykle postupujte nasledovne:

1. Odpojte elektrické napájanie umývačky riadu od zdroja.
2. Vypnite prívod vody a odpojte prívodné potrubie od vodného ventilu.
3. Vypustíte vodu z prívodného potrubia a vodného ventilu. (Na zachytenie vody použite vhodnú nádobu)
4. Znova pripojte prívodnú hadicu k vodovodnému ventilu.
5. Odstráňte filter v spodnej časti vane a pomocou hubky vysajte vodu z nádržky.

## Po každom umývaní

Po každom umývaní vypnite prívod vody do spotrebiča a dvierka ponechajte mierne pootvorené, aby sa vnútri nezachytávala vlhkosť a nepríjemné pachy.

## Vyberte zástrčku

Pred čistením alebo vykonávaním údržby vždy odpojte zástrčku zo zásuvky.

## Nepoužívajte rozpúšťadlá ani abrazívne čistiace prostriedky

Na čistenie vonkajšieho povrchu a gumených častí umývačky riadu nepoužívajte rozpúšťadlá ani abrazívne čistiace prostriedky. Používajte iba handričku s teplou mydlovou vodou.

Na odstránenie škvŕn z povrchu interiéru použite handričku navlhčenú vodou s malým množstvom octu alebo čistiaci prostriedok špeciálne určený pre umývačky riadu.

## Pri dlhšej nečinnosti

Odporúča sa spustiť umývací cyklus s prázdnu umývačkou riadu, potom odpojiť zástrčku z zásuvky, vypnúť prívod vody a dvierka spotrebiča nechať mierne pootvorené. Toto pomôže predĺžiť životnosť tesnení dverí a zabrániť vzniku nepríjemných pachov vo vnútri zariadenia.

## Presun zariadenia

Ak je potrebné prístroj premiestniť, snažte sa ho udržať vo vertikálnej polohe. V prípade absolútnej nevyhnutnosti je možné zariadenie umiestniť na chrbát.

## Tesnenia

Jedným z faktorov, ktoré spôsobujú tvorbu zápachu v umývačke riadu, sú zvyšky jedla uviaznuté v tesneniach. Pravidelné čistenie vlhkou hubkou tomu zabráni.

# NÁVOD NA INŠTALÁCIU

## ⚠ VAROVANIE



### Nebezpečenstvo úrazu elektrickým prúdom

Pred inštaláciou umývačky riadu odpojte elektrické napájanie.

Nedodržanie tohto pokynu môže viesť k úmrtiu alebo úrazu elektrickým prúdom.

## ⚠ Pozornosť

Inštalácia potrubí a elektrických zariadení by mala byť vykonaná odborníkmi.

## Pripojenie Napájania

## ⚠ VAROVANIE

Pre bezpečnosť osôb:

- Nepoužívajte s týmto zariadením predlžovací kábel ani adaptérovú zástrčku.
- Za žiadnych okolností neodstraňujte ani neprerušujte uzemňovací vodič v napájacom kábli.

## Požiadavky na elektrické napájanie

Prosím, pozrite si typový štítok, aby ste zistili menovité napätie, a pripojte umývačku riadu k príslušnému zdroju napájania. Použite odporúčanú poistku 10 A / 13 A / 16 A, poistku s časovým oneskorením alebo istič a zabezpečte samostatný obvod určený výhradne pre tento spotrebič.

## Elektrické pripojenia

Uistite sa, že napätie a frekvencia napájania zodpovedajú údajom na typovom štítku. Zástrčku zapájajte len do správne uzemnenej elektrickej zásuvky. Ak sa elektrická zásuvka, do ktorej musí byť spotrebič pripojený, nehodí pre danú zástrčku, vymeňte zásuvku namiesto použitia adaptérov alebo podobných prvkov, pretože by mohli spôsobiť prehriatie a popáleniny.

**⚠ Pred použitím sa uistite, že je zabezpečené správne uzemnenie.**

# Prívod a Odtok Vody

## Pripojenie studenej vody

Pripojte hadicu na prívod studenej vody k závitovému spojovaciemu kusu 3/4 (palca) a uistite sa, že je pevne utiahnutá na mieste.

Ak sú vodovodné potrubia nové alebo neboli dlhšiu dobu používané, nechajte vodu odtekať, aby ste sa uistili, že je čistá. Toto opatrenie je potrebné, aby sa predišlo riziku zablokovania prívodu vody a poškodeniu spotrebiča.

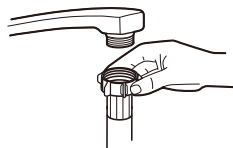

bežná prívodná hadica



bezpečnostné prívodné hadice

## O bezpečnostnej prívodnej hadici

Bezpečnostné prívodné hadice sú konštruované ako dvojstenové. Systém hadice zabezpečuje jej zásah zablokovaním prúdenia vody v prípade prasknutia prívodnej hadice a keď je vzduchový priestor medzi samotnou prívodnou hadicou a vonkajšou vlnitou hadicou naplnený vodou.

### **VAROVANIE**

Hadica pripojená k postrekovaču umývadla môže prasknúť, ak je inštalovaná na rovnakom vodovodnom potrubí ako umývačka riadu. Ak má váš drez takúto hadicu, odporúča sa ju odpojiť a otvor uzavrieť.

## Ako pripojiť bezpečnostnú prívodnú hadicu

1. Úplne vytiahnite bezpečnostné prívodné hadice z úložného priestoru umiestneného na zadnej strane umývačky riadu.
2. Utiahnite prívodnú maticu bezpečnostnej prívodnej hadice k vodovodnému kohútiku so závitom 3/4".
3. Pred spustením umývačky riadu úplne otvorte prívod vody.

## Ako odpojiť bezpečnostnú prívodnú hadicu

1. Vypnite vodu.
2. Odskrutujte bezpečnostnú prívodnú hadicu od vodovodného kohútika.

# Pripojenie Odtokových Hadíc

Vložte odtokovú hadicu do odtokového potrubia s minimálnym priemerom 4 cm alebo ju nechajte ústiť do drezu, pričom dbajte na to, aby nebola ohnutá alebo zalomená. Výška odpadového potrubia nesmie presiahnuť 1000 mm. Voľný koniec hadice nesmie byť ponorený do vody, aby sa zabránilo spätnému toku.

**!** Upevnite odtokovú hadicu bezpečne buď v polohe A alebo v polohe B.

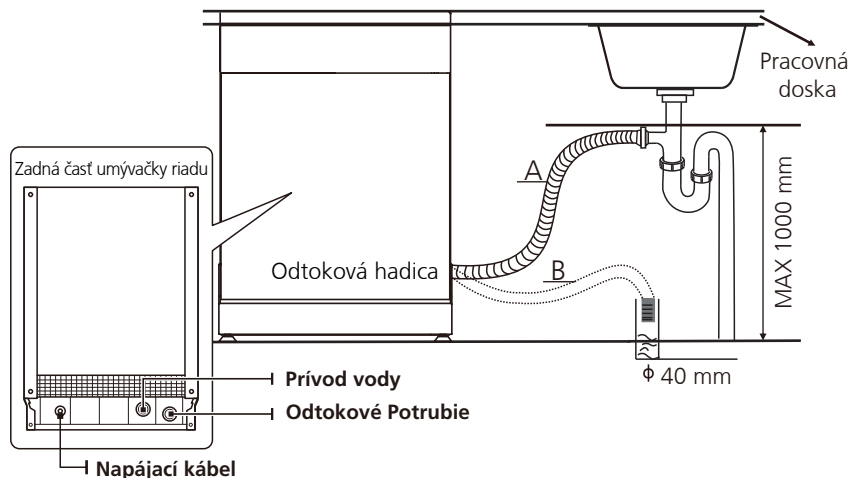

## Ako vypustiť prebytočnú vodu z hadíc

Ak je drez o 1 000 mm vyššie od podlahy, prebytočná voda v hadiciach nemôže byť odvádzaná priamo do drezu. Bude potrebné vypustiť prebytočnú vodu z hadíc do misky alebo vhodnej nádoby umiestnenej mimo spotrebiča a nižšie ako drez.

## Výstup vody

Pripojte odtokovú hadicu. Odtoková hadica musí byť správne nainštalovaná, aby sa predišlo úniku vody. Uistite sa, že odtoková hadica nie je zalomená alebo stlačená.

## Predlžovacia hadica

Ak potrebujete predĺženie odtokovej hadice, uistite sa, že použijete podobnú odtokovú hadicu.

Nesmie byť dlhšia ako 4 metre; inak by sa mohla znížiť čistiaca účinnosť umývačky riadu.

## Sifónové pripojenie

Odpadové pripojenie musí byť umiestnené vo výške menšej ako 100 cm (maximálne) od spodnej časti drezu. Odtoková hadica musí byť upevnená.

# Umiestnenie Spotrebiča

Umiestnite spotrebič na požadované miesto. Zadná časť by mala byť opretá o stenu za ňou a bočné strany by mali priliehať k susedným skriniam alebo stenám. Umývačka riadu je vybavená prírodnými a odtokovými hadicami, ktoré je možné umiestniť na ľavú alebo pravú stranu, čo uľahčuje správnu inštaláciu.

## Vyrovnanie spotrebiča

Po umiestnení spotrebiča na vyrovnanie je možné výšku umývačky riadu upraviť pomocou skrutkovacieho mechanizmu nastavovacích nôh. V žiadnom prípade by zariadenie nemalo byť naklonené viac ako 2°.

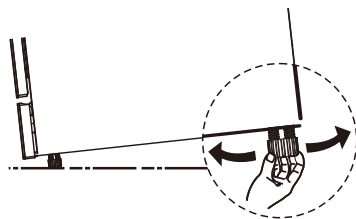

# Voľne Stojaca Inštalácia

## Typ 1: Montáž medzi existujúcimi kuchynskými skrinkami

Výška umývačky riadu, 845 mm, bola navrhnutá tak, aby umožňovala inštaláciu spotrebiča medzi existujúce kuchynské skrinky rovnakej výšky v moderných vstavaných kuchyniach.

Laminovaný vrchný panel stroja nevyžaduje žiadnu špeciálnu údržbu, pretože je odolný voči teplu, škrabancám a škvŕnám.

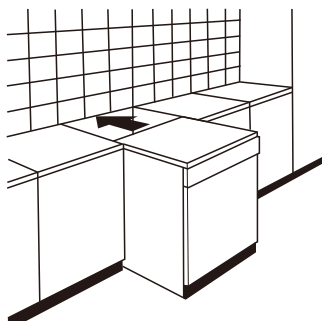

## Typ 2: Pod existujúcou pracovnou doskou

(Pri inštalácii pod pracovnú dosku)

Vo väčšine moderných vstavaných kuchýň sa nachádza iba jedna pracovná doska, pod ktorou sú umiestnené skrinky a elektrické spotrebiče. V tomto prípade odstráňte horný kryt umývačky riadu odskrutkovaním skrutiek pod zadným okrajom vrchnej časti (a).

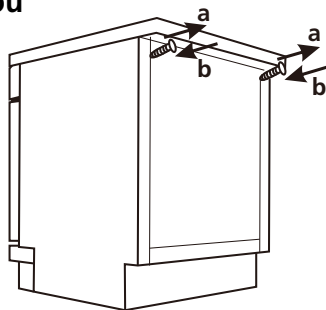

## ⚠ Pozornosť

Po odstránení pracovnej dosky je potrebné skrutky opätovne zaskrutkovať pod zadný okraj dosky (b).

## Výber najvhodnejšieho umiestnenia umývačky riadu

Umývačka riadu by mala byť nainštalovaná v blízkosti existujúcej prírodnej a odtokovej hadice a elektrickej zásuvky.

Ilustrácie rozmerov skrinky a inštaláčnej polohy umývačky riadu.

1. Menej ako 5 mm medzi hornou časťou umývačky riadu a kuchynskou skrinkou, pričom vonkajšie dvere musia byť zarovnané so skrinkou.

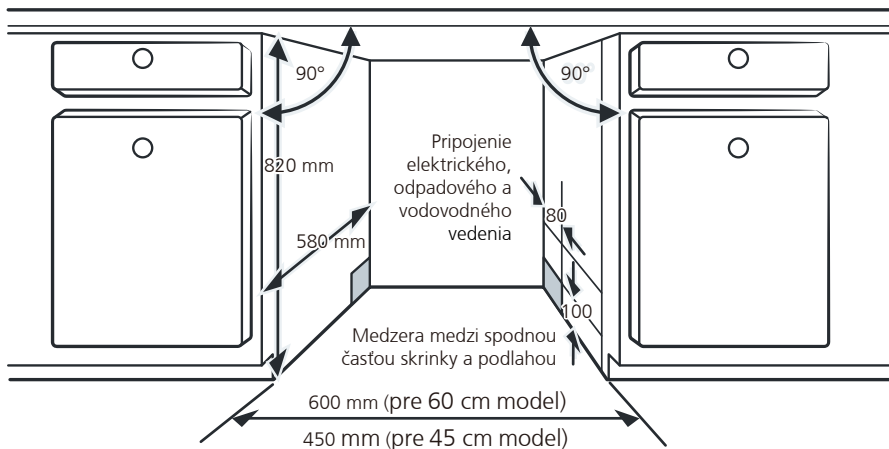

2. Ak je umývačka riadu inštalovaná v rohu kuchynskej linky, pri otvorení dverí musí byť zachovaný dostatočný priestor.

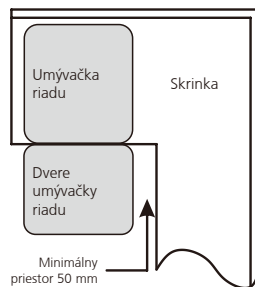

### POZNÁMKA:

V závislosti od umiestnenia vašej elektrickej zásuvky môže byť potrebné vyrezať otvor na protiahlej strane kuchynskej skrinky.

# TIPY NA RIEŠENIE PROBLÉMOV

## Skôr ako zavoláte servis

Nahliadnutie do tabuliek na nasledujúcich stranách vám môže ušetriť privolanie servisu.

Problém	Možné príčiny	Čo Robiť
Umývačka riadu sa nespustí.	Poistka vyhorela alebo istič vypadol.	Vymeňte poistku alebo resetujte istič. Odstráňte všetky ostatné spotrebiče, ktoré sú pripojené na rovnaký obvod ako umývačka riadu.
	Napájanie nie je zapnuté.	Uistite sa, že umývačka riadu je zapnutá a dvierka sú dôkladne zatvorené. Uistite sa, že napájací kábel je správne zapojený do stenovej zásuvky.
	Tlak vody je nízky	Skontrolujte, či je prívod vody správne pripojený a či je voda zapnutá.
	Dvere umývačky riadu nie sú správne zatvorené.	Uistite sa, že dvere sú správne zatvorené a zaistite ich západkou.
Voda nie je čerpaná z umývačky riadu	Zalomená alebo zaseknutá odtoková hadica.	Skontrolujte odtokovú hadicu.
	Filter zanesený.	Skontrolujte hrubý filter.
	Upchatý kuchynský drez.	Skontrolujte kuchynský drez, či správne odvádza vodu. Ak je problémom kuchynský drez, ktorý neodvádza vodu, možno budete potrebovať skôr inštalátora než servisného technika.
Pena vo vnútri spotrebiča Nesprávny umývací prostriedok.		Používajte výhradne špeciálny detergent do umývačiek riadu, aby ste predišli tvorbe peny. Ak sa to stane, otvorte umývačku riadu a nechajte penu vyprchať. Pridajte 1 galón studenej vody na dno umývačky riadu. Zatvorte dvere umývačky riadu a potom vyberte ľubovoľný cyklus. Spočiatku umývačka riadu vypustí vodu. Po dokončení fázy vypúšťania otvorte dvere a skontrolujte, či pena zmizla. Opakujte v prípade potreby

<b>Problém</b>	<b>Možné príčiny</b>	<b>Čo Robiť</b>
	Rozliate leštidlo.	Vždy ihneď utrite rozliate leštidlo.
Zafarbený vnútorný povrch vane	Použitý prostriedok mohol obsahovať farebnú zložku.	Uistite sa, že umývací prostriedok neobsahuje žiadne farbivá.
Biela nánosová vrstva na vnútornej ploche	Tvrde vodné minerály.	Na čistenie interiéru použite vlhkú hubku s prostriedkom na umývanie riadu a použite gumové rukavice. Nikdy nepoužívajte iný čistiaci prostriedok ako detergent do umývačky riadu, inak by to mohlo spôsobiť penenie.
Na príboroch sú škvrny od hrdze.	Postihnuté predmety nie sú odolné voči korózii.	Výrobky, ktoré nie sú odolné voči korózii, neumývajte v umývačke riadu.
	Program nebol spustený po pridaní soli do umývačky riadu. Stopy soli sa dostali do umývacieho cyklu.	Vždy po pridaní soli spustíte umývací program bez riadu. Nevybierajte funkciu Turbo (ak je k dispozícii) po pridaní soli do umývačky riadu.
	Veko zmäkčovača je uvoľnené.	Skontrolujte, či je veko zmäkčovača dobre pripevnené.
Klepanie v umývačke riadu	Ostrekovacie rameno naráža na predmet v koši.	Prerušte program a preskupte predmety, ktoré bránia v pohybe ostrekovacieho ramena.
Hrkajúci hluk v umývačke riadu	Kusy riadu sú voľne uložené v umývačke riadu.	Prerušte program a preusporiadajte kusy riadu.
Klopanie vo vodovodných rúrach	Toto môže byť spôsobené inštaláciou na mieste alebo prierezom potrubia.	Toto nemá vplyv na funkciu umývačky riadu. Ak máte pochybnosti, obráťte sa na kvalifikovaného inštalatéra.
Riad nie je čistý.	Riad nebol správne naložený.	Pozrite si ČASŤ II „Príprava a vkladanie riadu“.
	Program nebol dostatočne výkonný.	Vyberte intenzívnejší program.

<b>Problém</b>	<b>Možné príčiny</b>	<b>Čo Robiť</b>
Riad nie je čistý.	Nebolo dávkované dostatočné množstvo umývacieho prostriedku.	Použite viac umývacieho prostriedku alebo zmeňte jeho značku.
	Predmety bránia v pohybe ostrekovacích ramien.	Riad usporiadajte tak, aby sa ostrekovacie ramená mohli voľne otáčať.
	Sústava filtrov nie je čistá alebo nie je správne umiestnená v základni umývacieho priestoru. To môže spôsobiť zablokovanie trysiek ostrekovacieho ramena.	Dôkladne vyčistite a/alebo správne nainštalujte filter. Vyčistite trysky ostrekovacieho ramena.
Zakalenie sklenených výrobkov.	Kombinácia mäkkej vody a príliš veľkého množstva detergentu.	Pri mäkkej vode použite menej čistiaceho prostriedku a vyberte kratší cyklus na umývanie sklenených nádob, aby boli dokonale čisté.
Na riade a pohároch sa objavujú biele škvrny.	V oblasti s tvrdou vodou sa môžu vytvárať usadeniny vodného kameňa.	Pridajte viac umývacieho prostriedku.
Čierne alebo sivé škvrny na riadach	Hliníkový riad sa odieral o ostatný riad.	Na odstránenie týchto škvŕn použite jemný abrazívny čistiaci prostriedok.
Umývací prostriedok zostávajúci v dávkovači	Riad blokujú dávkovač pracieho prostriedku.	Riad naložte znova a správne.
Riad neschne.	Nesprávne uloženie riadu	Umývačku riadu naplňte podľa pokynov v návode.
	Riad bol vybratý príliš skoro.	Nevyprázdňujte umývačku riadu ihneď po umytí. Mierne otvorte dvere, aby mohla unikáť para. Riad vyberajte až vtedy, keď je vnútorná teplota bezpečná na dotyk. Najprv vyprázdnite spodný kôš, aby ste zabránili kvapkaniu vody z horného koša.

Problém	Možné príčiny	Čo Robiť
Riad neschne.	Bol vybratý nesprávny program.	Pri krátkom programe je teplota umývania nižšia, čo znižuje účinnosť čistenia. Vyberte program s dlhším časom umývania.
	Používanie príborov s nekvalitným povrchovým náterom.	Odtok vody z týchto predmetov je náročnejší. Tento typ príborov alebo riadu nie je vhodný na umývanie v umývačke riadu.

### **⚠ VAROVANIE**

Samooprava alebo neodborná oprava môže vážne ohroziť bezpečnosť používateľa spotrebiča a mať vplyv na záruku.

## **Dostupnosť Náhradných Dielov**

- **Sedem rokov po uvedení poslednej jednotky modelu na trh:**

Motory, cirkulačné a vypúšťacie čerpadlá, ohrievače a vykurovacie telesá vrátane tepelných čerpadiel (samostatne alebo v súpravách), potrubia a príslušné zariadenia vrátane všetkých hadíc, ventilov, filtrov a aqua stopov, konštrukčné a vnútorné časti súvisiace s dverovými zostavami (samostatne alebo v súpravách), dosky plošných spojov, elektronické displeje, tlakové spínače, termostaty a senzory, softvér a firmware vrátane resetovacieho softvéru.

- **Desať rokov po uvedení poslednej jednotky modelu na trh:**

Dverové pánty a tesnenia, ostatné tesniace prvky, ostrekovacie ramená, odtokové filtre, vnútorné koše a plastové príslušenstvo ako sú koše a veká.

# NAKLADANIE KOŠOV PODĽA NORMY EN60436:

## 1. Horný kôš:

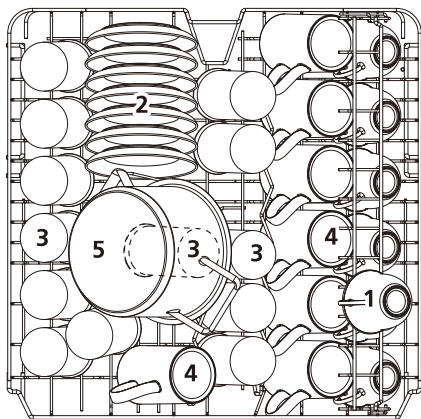

Číslo	Položka
1	Šálky
2	Tanieriky
3	Poháre
4	Hrnčeky
5	Malý hrniec

## 2. Spodný kôš:

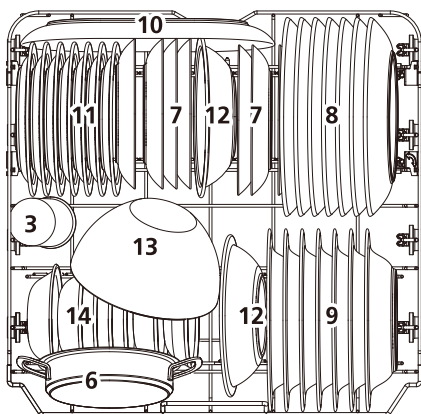

Číslo	Položka
6	Pekáč do rúry
7	Dezertné tanierce
8	Plytké tanierce
9	Tanierce na polievku
10	Oválny podnos
11	Melamínové dezertné tanierce
12	Melamínové misky
13	Sklenená miska
14	Dezertové misky

### 3. Stojan na príbory:

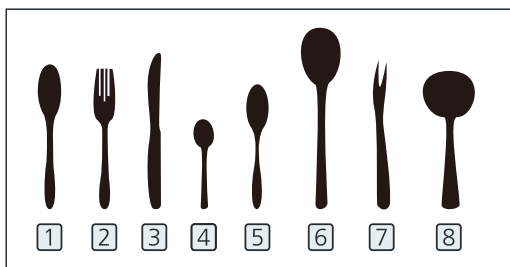
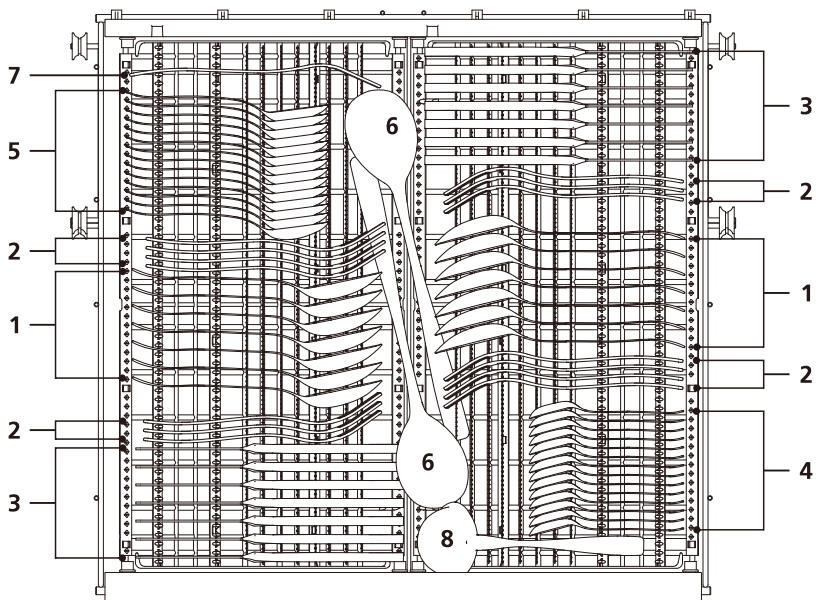

Číslo	Položka
1	Polievkové lyžice
2	Vidličky
3	Nože
4	Čajové lyžičky
5	Dezertné lyžičky
6	Servírovacie lyžice
7	Servírovacia vidlička
8	Omáčková naberačka

Informácie pre porovnávacie testy v súlade s EN60436

Kapacita: 14 jedálnenských súprav

Nastavenie horného koša: dolná poloha

Program: ECO

Nastavenie leštidla: Max

Nastavenie zmäkčovača: H3

## Stojan na príbory Použité tipy

---

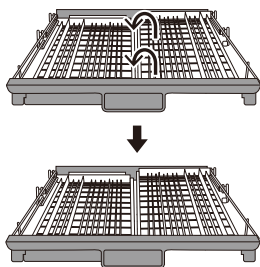

Nadvihnite pravý kôš nahor, ľavý aj pravý kôš budú v rovnakej rovine.

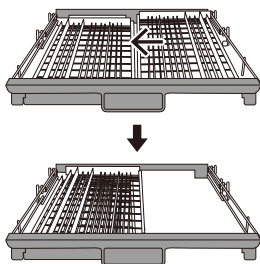

Presuňte pravý kôš sprava doľava, oba koše sa budú prekrývať.

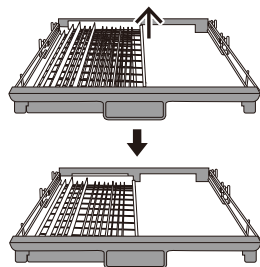

Vyberte pravý kôš z podnosu, ponechajte len ľavý kôš.

# || OBSAH

01	3	<b>POUŽÍVANIE UMÝVAČKY</b>
	3	Ovládací panel
	6	Zmäkčovač vody
	7	Príprava a vkladanie riadu
	10	Funkcia leštidla a umývacieho prostriedku
02	11	Naplnenie zásobníka leštidla
	12	Plnenie dávkovača umývacieho prostriedku
	13	Tabuľka umývacích cyklov
	15	Úspora energie
	15	Spustenie Programu
03	15	Zmena programu počas cyklu
	16	Pridať riad?
04	17	<b>CHYBOVÉ KÓDY</b>
04	18	<b>TECHNICKÉ INFORMÁCIE</b>

## POZNÁMKA:

- Ak si problémy nedokážete vyriešiť sami, obráťte sa o pomoc na odborného technika.
- Výrobca, v súlade s politikou neustáleho vývoja a aktualizácie produktu, môže vykonať zmeny bez predchádzajúceho upozornenia.
- Ak ste stratili používateľskú príručku alebo je zastaraná, môžete si vyžiadať novú od výrobcu alebo zodpovedného predajcu.

# RÝCHLA POUŽÍVATEĽSKÁ PRÍRUČKA

Pre podrobné pokyny k obsluhu si prečítajte príslušnú časť používateľskej príručky.

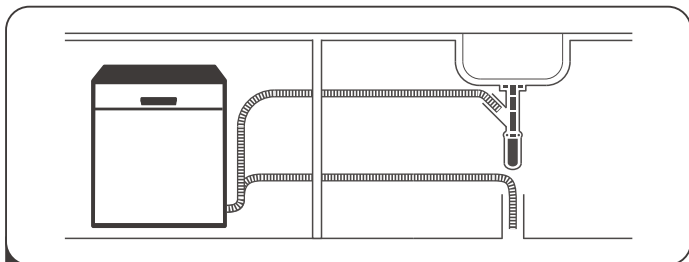

**1** Inštalácia umývačky riadu

**(Pozrite si časť 5 „NÁVOD NA INŠTALÁCIU“ v ČASTI I: Generická verzia.)**



**2** Odstránenie väčších zvyškov z príborov.

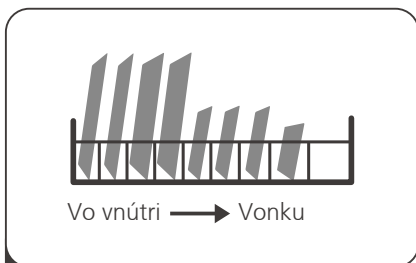

**3** Nakladanie košov

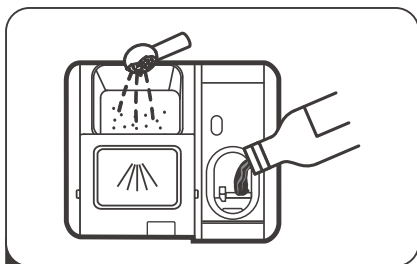

**4** Plnenie dávkovača



**5** Výber programu a spustenie umývačky riadu

# POUŽÍVANIE UMÝVAČKY

## Ovládací panel

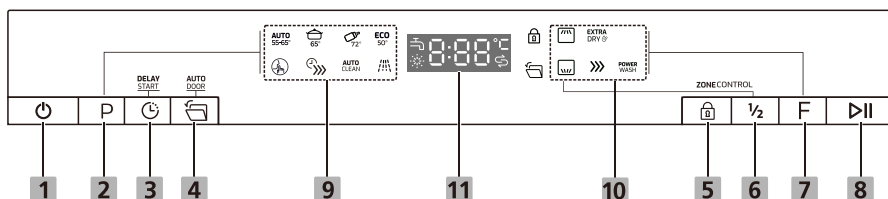

### Ovládanie (tlačidlá)

<b>1 Napájanie</b>	Stlačte toto tlačidlo na zapnutie vašej umývačky riadu.
<b>2 Program</b>	Stlačte toto tlačidlo na výber vhodného umývacieho programu, príslušná kontrolka sa rozsvieti.
<b>3 Oneskorenie</b>	Stlačte toto tlačidlo pre nastavenie odloženého štartu (v hodinách) umývania. Môžete oneskoriť začiatok umývania až na 24 hodín. Jedno stlačenie tohto tlačidla odloží začiatok umývania o jednu hodinu.
<b>4 Automatické otvorenie</b>	Keď je táto možnosť aktivovaná, dvere umývačky riadu sa po ukončení programu automaticky otvoria, čo zlepšuje výsledky sušenia. Táto funkcia je predvolene zvolená (nedá sa použiť s programom namáčania).
<b>5 Detská poistka</b>	Táto možnosť umožňuje uzamknúť tlačidlá na ovládacom paneli, aby deti náhodne nespustili umývačku riadu stlačením tlačidiel na paneli. Iba tlačidlo napájania zostáva aktívne. Ak chcete uzamknúť alebo odomknúť tlačidlá na ovládacom paneli, stlačte tieto tlačidlá súčasne a podržte ich na 3 sekundy. Po stlačení tohto tlačidla sa rozsvieti príslušná kontrolka.
<b>6 Alt</b>	Stlačte tlačidlo na výber horného koša, spodného koša alebo oboch košov a príslušný indikátor sa rozsvieti.
<b>7 Funkcie</b>	Stlačte tlačidlo na výber funkcie, rozsvieti sa príslušná kontrolka.
<b>8 Štart/Pauza</b>	Stlačte tlačidlo na spustenie zvoleného umývacieho programu alebo na pozastavenie prebiehajúceho programu.

# Displej

## 9 Program

**AUTO**  
55-65°

### Auto

Automatické umývanie – pre mierne, bežne alebo silne znečistený riad, s alebo bez zaschnutých zvyškov jedla.



65°

### intenzívny

Pre veľmi silne znečistený riad a bežne znečistené hrnce, panvice, taniere atď.



72°

### Hygiena

Používajte na dezinfekciu vášho riadu a skleneného nádobia. Udržuje teplotu vody na 72 °C.

**ECO**  
50°

### ECO

Toto je štandardný program vhodný pre bežne znečistené riad, ako sú hrnčeky, taniere, poháre a ľahko znečistené panvice.



### Whisper

Nižšia hlučnosť a bežná spotreba energie, určené na večerné umývanie.



58 min

### 58 min

Pre bežne znečistený riad, ktorý vyžaduje rýchle umývanie.

**AUTO**  
CLEAN

### Údržba

Tento program poskytuje účinné čistenie samotnej umývačky riadu.



### Namáčanie

Na opláchnutie riadu, ktorý plánujete umyť neskôr v ten istý deň.

## 10 Funkcie



### Horný kôš









Keď zvolíte Horný kôš, aktivuje sa iba horné ostrekovacie rameno. Dolné ostrekovacie rameno nebude v prevádzke.



### Dolný kôš

Keď zvolíte Dolný kôš, aktivuje sa iba dolné ostrekovacie rameno. Horná tryska nebude v prevádzke.

## Displej

<b>10</b> Funkcie	<p><b>EXTRA DRY</b>  <b>Extra sušenie</b> Pre lepšie výsledky sušenia. (Používa sa výhradne s režimami Intenzívne, Hygiena, ECO, Tichý chod a 58 minút)</p> <p><b>&gt;&gt;&gt;</b> <b>Turbo rýchlosť</b> Skracuje čas trvania programu. (Používa sa výhradne s režimami Intenzívne, Hygiena, ECO, Tichý chod a 58 minút)</p> <p><b>POWER WASH</b>  <b>Silné umývanie</b> Na umývanie silne znečisteného a ťažko čistiteľného riadu. (Používa sa výhradne s režimami Intenzívne, Hygiena, ECO, Tichý chod a 58 minút)</p>
<b>11</b> Obrazovka	<p> <b>Vodovodný kohútik</b> Ak je indikátor „“ rozsvietený, znamená to, že vodovodný kohútik je uzavretý.</p> <p> <b>Leštidlo</b> Ak svieti kontrolka „“, znamená to, že v umývačke riadu dochádza leštidlo a je potrebné ho doplniť.</p> <p> <b>Sol'</b> Ak svieti kontrolka „“, znamená to, že v umývačke riadu dochádza sol' a je potrebné ju doplniť.</p> <p> <b>8:00°C</b> Zobrazuje zostávajúci čas, teplotu, odložený štart, chybové kódy atď.</p>

# Zmäkčovač vody

Zmäkčovač vody je potrebné nastaviť manuálne pomocou otočného voliča tvrdosti vody.

Zmäkčovač vody je navrhnutý tak, aby z vody odstraňoval minerály a soli, ktoré by mohli mať nepriaznivý alebo škodlivý vplyv na prevádzku spotrebiča.

Čím viac minerálov obsahuje, tým tvrdšia je vaša voda.

Zmäkčovač by sa mal nastaviť podľa tvrdosti vody vo vašej oblasti.

Vaša miestna vodárenská správa vám môže poskytnúť informácie o tvrdosti vody vo vašom regióne.

## Nastavenie spotreby soli

Umyvačka riadu je navrhnutá tak, aby umožňovala nastavenie množstva spotrebovanej soli na základe tvrdosti používanej vody. Tento postup slúži na optimalizáciu a prispôsobenie úrovne spotreby soli.

Pre správne nastavenie spotreby soli postupujte podľa nasledujúcich krokov.

1. Zatvorte dvierka a zapnite spotrebič;
2. Stlačte tlačidlo Program a podržte ho viac ako 5 sekúnd, aby ste do 60 sekúnd po stlačení tlačidla napájania spustili režim nastavenia zmäkčovača vody;
3. Stlačte tlačidlo programu na výber vhodného nastavenia podľa vašich lokálnych podmienok. Nastavenia sa budú meniť v nasledujúcom poradí:  
H3->H4->H5->H6->H1->H2->H3;
4. Ak počas 5 sekúnd nevykonáte žiadny úkon, alebo ak stlačíte tlačidlo napájanie, nastavenie sa dokončí a režim nastavenia sa ukončí.

TVRDOŠŤ VODY				Úroveň zmäkčovača vody	Regenerácia prebieha po každej X programovej sekvencii <sup>1)</sup>	Spotreba soli (gram/cyklus)
Nemecké °dH	Francúzske °fH	Britské °Clarke	mmol/l			
0 - 5	0 - 9	0 - 6	0 - 0,94	H1	Žiadna regenerácia	0
6 - 11	10 - 20	7 - 14	1,0 - 2,0	H2	10	9
12 - 17	21 - 30	15 - 21	2,1 - 3,0	H3	5	12
18 - 22	31 - 40	22 - 28	3,1 - 4,0	H4	3	20
23 - 34	41 - 60	29 - 42	4,1 - 6,0	H5	2	30
35 - 55	61 - 98	43 - 69	6,1 - 9,8	H6	1	60

1 °dH=1,25 °Clarke=1,78 °fH=0,178 mmol/l

Továrenské nastavenie: H3

- 1) Každý cyklus s regeneračnou operáciou spotrebuje dodatočne 2,0 litre vody, spotreba energie sa zvyší o 0,02 kWh a program sa predĺži o 4 minúty.



Pozrite si časť 3 „Plnenie soli do zmäkčovača“ v ČASTI I – generická verzia, ak vo vašej umývačke riadu chýba soľ.



## **POZNÁMKA:**

**Ak váš model nemá žiadny zmäkčovač vody, môžete túto časť preskočiť. Zmäkčovač vody**

Tvrdosť vody sa líši v závislosti od lokality. Ak sa v umývačke riadu používa tvrdá voda, na riade a príboroch sa budú tvoriť usadeniny.

Spotrebič je vybavený špeciálnym zmäkčovačom so zásobníkom na soľ, ktorý je určený na odstraňovanie vodného kameňa a minerálov z vody.

## **Príprava a vkladanie riadu**

- Zvážte nákup riadu označeného ako vhodný do umývačky riadu.
- Pre konkrétne predmety zvolte program s čo najnižšou možnou teplotou.
- Aby ste predišli poškodeniu, nevyberajte sklo a príbor z umývačky riadu ihneď po skončení programu.

## **Na umývanie nasledujúcich príborov/riadu**

### **Nie sú vhodné**

- Príbory s drevenými, rohovinovými, porcelánovými alebo perleťovými rukovätami
- Plastové výrobky, ktoré nie sú tepelne odolné
- Staršie príbory s lepenými časťami, ktoré nie sú odolné voči teplote.
- Lepené príbory alebo riad
- Cínové alebo medené výrobky
- Krištáľové sklo
- Oceľové predmety náchylné na hrdzavenie
- Drevené podnosy
- Výrobky zo syntetických vlákien

### **Majú obmedzenú vhodnosť**

- Niektoré typy pohárov môžu po opakovanom umývaní stratiť lesk.
- Strieborné a hliníkové časti majú sklon k zafarbeniu počas umývania.
- Glazované vzory môžu vyblednúť pri častom umývaní v umývačke.

## Odporúčania na plnenie umývačky riadu

Odstráňte väčšie zvyšky jedla. Zmäkčíte zvyšky pripáleného jedla na panviciach. Nie je potrebné oplachovať riad pod tečúcou vodou.

Pre optimálny výkon umývačky riadu dodržiavajte nasledujúce pokyny na vkladanie riadu.

**(Vlastnosti a vzhľad košov a košov na príbory sa môžu líšiť od vášho modelu.)**

Umiestnite predmety do umývačky riadu nasledovne:

- Položky ako šálky, poháre, hrnce a panvice sú otočené dnom nahor.
- Zakrivené predmety alebo predmety s priehlbunami by sa mali ukladať šikmo, aby mohla voda odtekať.
- Všetok riad je bezpečne uložený a nemôže sa prevrátiť.
- Všetok riad je umiestnený tak, aby sa ostrekovacie ramená mohli počas umývania voľne otáčať.
- Duté predmety, ako sú šálky, poháre, panvice atď., vkladajte otvorom nadol, aby sa v ich hlbokom dne nehromadila voda.
- Riad a príbory sa nesmú vkladať do seba ani sa navzájom zakrývať.
- Aby sa predišlo poškodeniu, poháre by sa nemali navzájom dotýkať.
- Horný kôš je určený na uloženie krehkejšieho a ľahšieho riadu, ako sú poháre a šálky.
- Dlhé nože s čepeľou uložené vo zvislej polohe predstavujú potenciálne nebezpečenstvo!
- Dlhé a ostré príbory (napr. krájacie nože) sa musia v hornom koši ukladať vodorovne.
- Prosím, nepreťažujte svoju umývačku riadu. Toto je dôležité pre dosiahnutie dobrých výsledkov a primeranú spotrebu energie.

### POZNÁMKA:

Veľmi malé predmety by sa nemali umývať v umývačke riadu, pretože by mohli ľahko vypadnúť z koša.

## Vyberanie riadu

Aby ste zabránili kvapkaniu vody z horného koša do spodného, odporúčame najskôr vyprázdiť spodný kôš a až potom horný.

### VAROVANIE



**Riad bude horúci!** Aby ste predišli poškodeniu, nevyberajte sklo a príbory z umývačky asi 15 minút po skončení programu.

## Vkladanie riadu do horného koša

Horný kôš je určený na uloženie krehkejšieho a ľahšieho riadu, ako sú poháre, šálky na kávu a čaj s podšálkami, ako aj taniere, malé misky a plytké panvice (pokiaľ nie sú príliš znečistené). Umiestnite riad a kuchynský riad tak, aby ich neposunul prúd vody.



## Nakladanie spodného koša

Do spodného koša odporúčame umiestňovať veľké kusy riadu a predmety, ktoré sa čistia najťažšie: napríklad hrnce, panvice, pokrievky, servírovacie misky a misky, tak ako je to znázornené na obrázku nižšie. Servírovacie misky a pokrievky umiestňujte po stranách koša, aby nebránili otáčaniu horného ostrekovacieho ramena.

Odporúčaný priemer tanierov pred dávkovačom umývacieho prostriedku je 19 cm, aby sa nebránilo jeho otváraniu.



## Nakladanie koša na príbory

Príbory by mali byť v stojane na príbory umiestnené oddelene od seba na určených miestach; dbajte na to, aby jednotlivé kusy do seba nezapadali, pretože by to mohlo zhoršiť výsledok umývania.

### ⚠ VAROVANIE



Nedovoľte, aby akýkoľvek predmet presahoval cez dno koša. Vždy ukladajte ostré príbory hrotom smerom nadol!



Pre dosiahnutie najlepšieho výsledku umývania vkladajte riad do košov podľa štandardných schém plnenia v poslednej časti ČASTI I: Všeobecná verzia

# Funkcia leštidla a umývacieho prostriedku

Leštadlo sa uvoľňuje počas posledného oplachovania, aby sa zabránilo tvorbe kvapiek vody na riade, ktoré by mohli zanechať škvrny a šmuhy. Zlepšuje tiež schnutie tým, že umožňuje vode stekať z riadu. Vaša umývačka riadu je navrhnutá na použitie tekutého leštidla.

## ⚠ VAROVANIE

Používajte výhradne značkové leštadlo do umývačky riadu. Dávkovač leštidla nikdy nepĺňte inými látkami (napr. čistiacim prostriedkom na umývačky alebo tekutým prostriedkom na riad). Mohlo by to poškodiť spotrebič.

## Kedy doplniť leštadlo

Frekvencia dopĺňania dávkovača závisí od toho, ako často umývate riad a od zvoleného nastavenia leštidla.

- Kontrolka nízkej hladiny leštidla (  ) sa rozsvieti, keď je potrebné leštadlo doplniť.
- Dávkovač leštidla neprepĺňajte.

## Funkcia umývacieho prostriedku

Chemické zložky umývacieho prostriedku sú nevyhnutné na odstránenie, rozklad a vyplavenie všetkých nečistôt z umývačky. Väčšina bežne dostupných kvalitných umývacích prostriedkov je na tento účel vhodná.

## ⚠ VAROVANIE

- Správne Použitie Čistiaceho Prostriedku  
Používajte výhradne čistiace prostriedky určené špeciálne pre umývačky riadu. Umývaci prostriedok skladujte na suchom mieste. Práškový prostriedok dávajte do dávkovača až tesne pred spustením umývania.



**Umývaci prostriedok do umývačky je žieravina!  
Uchovávajte ho mimo dosahu detí.**

# Naplnenie zásobníka leštidla

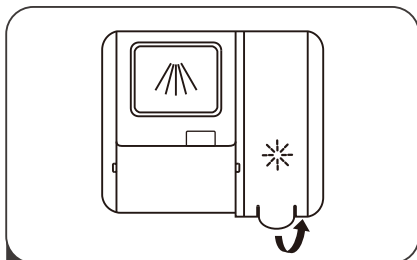

- 1** Odstráňte uzáver nádržky na oplachovanie zdvihnutím rukoväte.

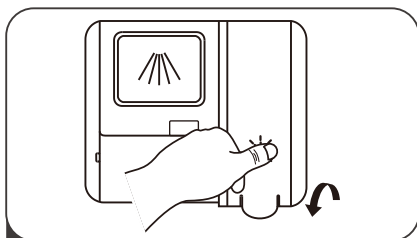

- 3** Následne uzáver zatvorte.

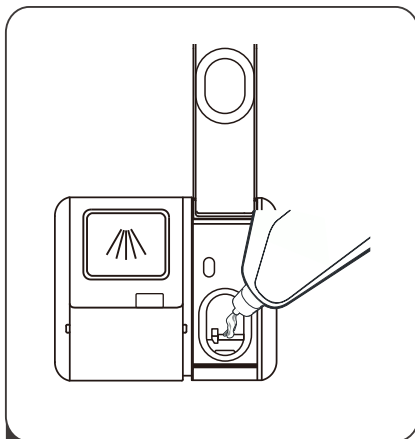

- 2** Opatrne nalejte leštadlo do dávkovača; dbajte na to, aby ste ho nepreplnili.

## Nastavenie dávkovania leštidla

Umývačka riadu umožňuje používateľovi nastaviť spotrebu leštidla pre čo najlepšie výsledky sušenia. Postupujte podľa nasledujúcich krokov.

- 1.** Zatvorte dvierka a zapnite spotrebič.
- 2.** Do 60 sekúnd po stlačení tlačidla napájania podržte tlačidlo Program dlhšie ako 5 sekúnd a následne stlačte tlačidlo Delay pre vstup do režimu nastavenia; kontrolka leštidla začne blikať s frekvenciou 1 Hz.
- 3.** Stláčaním tlačidla Program vyberte vhodné nastavenie podľa vašich potrieb; nastavenia sa budú meniť v poradí: d3 -> d4 -> d5 -> d1 -> d2 -> d3. Čím vyššie je číslo, tým viac leštidla umývačka riadu spotrebuje.
- 4.** Ak počas 5 sekúnd nevykonáte žiadny úkon alebo stlačíte tlačidlo napájania na ukončenie režimu nastavenia, nastavenie sa úspešne uloží.

# Plnenie dávkovača umývacieho prostriedku

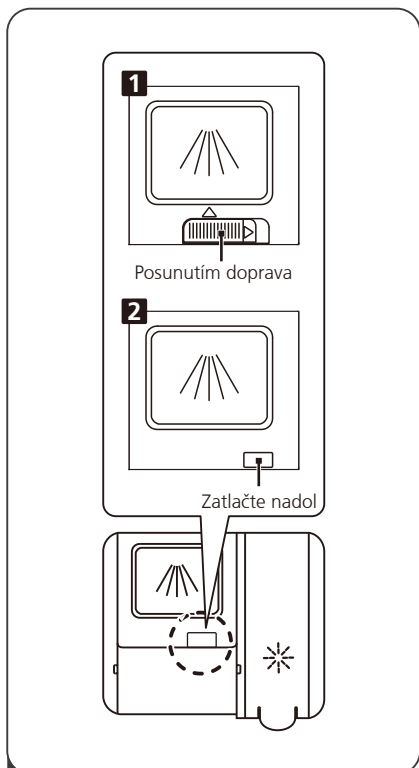

**1** Zvoľte spôsob otvorenia podľa typu vášho dávkovača.

1. Uzáver otvorte posunutím uvoľňovacej západky.
2. Uzáver otvorte zatlačením uvoľňovacej poistky nadol.

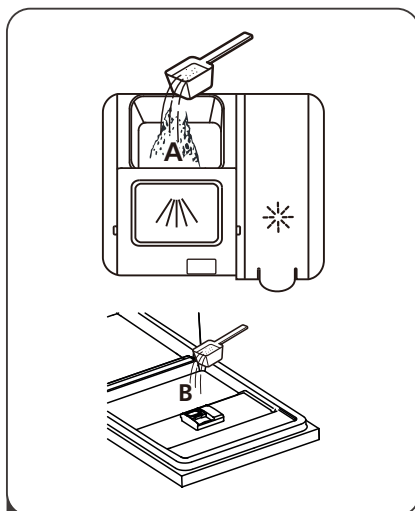

**2** Pridajte umývací prostriedok do väčšej komory (A) pre hlavný umývací cyklus. Pre lepší výsledok čistenia, najmä ak máte veľmi znečistený riad, naneste malé množstvo umývacieho prostriedku na dvierka. Dodatočný umývací prostriedok sa aktivuje počas fázy predumytia.

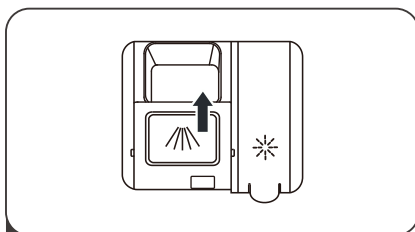

**3** Zatvorte kryt posunutím dopredu a následným zatlačením nadol.

## POZNÁMKA:



- Upozorňujeme, že v závislosti od znečistenia vody sa nastavenie môže líšiť.
- Dodržiavajte odporúčania výrobcu uvedené na obale umývacieho prostriedku.



# PROGRAMOVANIE UMÝVAČKY RIADU

## Tabuľka umývacích cyklov

Nasledujúca tabuľka zobrazuje, ktoré programy sú najvhodnejšie pre rôzne stupne znečistenia a koľko umývacieho prostriedku je potrebné použiť. Zobrazuje tiež rôzne informácie o programoch.

(●) Znamená: je potrebné doplniť leštidlo do dávkovača leštidla.

Program	Popis cyklu	Umývací prostriedok (Predumytie/ Hlavné umývanie)	Doba chodu (min)	Energia (kWh)	Voda (L)	Leštidlo
<b>AUTO</b> <b>55-65°</b>	Predumytie (45 °C) Umývanie (55 – 65 °C) Oplachovanie Oplachovanie (50 – 55 °C) Sušenie	$\frac{4/18 \text{ g}}{1 \text{ alebo } 2 \text{ kusy}}$	85 - 150	0,850 - 1,550	8,5 - 18,0	●
 <b>65°</b> <b>intenzívny</b>	Predumytie (50 °C) Umývanie (65 °C) Oplachovanie Oplachovanie Oplachovanie (60 °C) Sušenie	$\frac{4/18 \text{ g}}{1 \text{ alebo } 2 \text{ kusy}}$	205	1,500	16,6	●
	Umývanie (72 °C) Oplachovanie Oplachovanie Oplachovanie (72 °C) Sušenie	$\frac{22 \text{ g}}{1 \text{ alebo } 2 \text{ kusy}}$	215	1,750	14,0	●
<b>ECO</b> <b>50°</b> (*EN60436)	Predumytie Umývanie (50 °C) Oplachovanie Oplachovanie (50 °C) Sušenie	$\frac{4/18 \text{ g}}{1 \text{ alebo } 2 \text{ kusy}}$	198	0,747	9,8	●
 <b>Whisper</b>	Predumytie (30 °C) Umývanie (60 °C) Oplachovanie Oplachovanie (55 °C) Sušenie	$\frac{4/18 \text{ g}}{1 \text{ alebo } 2 \text{ kusy}}$	270	1,250	13,0	●

Program	Popis cyklu	Umývací prostriedok (Predumytie/Hlavné umývanie)	Doba chodu (min)	Energia (kWh)	Voda (L)	Leštadlo
	Predumytie (30 °C) Umývanie (60 °C) Oplachovanie (55 °C) Oplachovanie (50 °C) Sušenie	$\frac{4/18}{1 \text{ kus}}$	58	1,050	15,0	●
<b>AUTO CLEAN</b>	Predumytie Umývanie (60 °C) Oplachovanie Oplachovanie (60 °C) Sušenie	$\frac{4/18 \text{ g}}{1 \text{ alebo } 2 \text{ kusy}}$	145	1,250	14,9	●
	Predumytie	/	15	/	4,1	○

## POZNÁMKA:

**ECO** : Program ECO je vhodný na umývanie bežne znečisteného riadu; pre toto použitie ide o najefektívnejší program z hľadiska kombinovanej spotreby energie a vody a používa sa na posúdenie súladu s legislatívou EU o ekodizajne.  
(\*EN60436)

## Úspora energie

---

1. Predbežné oplachovanie riadu vedie k zvýšenej spotrebe vody a energie a nie je odporúčané.
2. Umývanie riadu v domácej umývačke riadu zvyčajne spotrebuje menej energie a vody vo fáze používania než ručné umývanie riadu, ak sa domáca umývačka riadu používa v súlade s pokynmi.

## Spustenie Programu

---

1. Vytiahnite dolný a horný kôš, naložte riad a zasuňte ich späť.  
Odporúča sa najskôr naplniť spodný kôš a potom horný.
2. Pridajte umývaci prostriedok.
3. Zasuňte zástrčku do zásuvky. Informácie o napájaní nájdete na poslednej strane v časti „Informačný list výrobku“.  
Uistite sa, že prívod vody je otvorený na plný tlak.
4. Zatvorte dvierka a stlačte tlačidlo napájanie na zapnutie spotrebiča.
5. Vyberte program; príslušná kontrolka sa rozsvieti. Potom stlačte tlačidlo Štart/Pauza a umývačka riadu spustí svoj cyklus.

## Zmena programu počas cyklu

---

Cyklus umývania je možné zmeniť iba v prípade, že beží krátky čas. V opačnom prípade už mohlo dôjsť k uvoľneniu umývacieho prostriedku a vypusteniu vody. V takom prípade je nutné umývačku resetovať a znovu naplniť dávkovač pracieho prostriedku. Pri resetovaní umývačky postupujte podľa nasledujúcich pokynov:

1. Stlačením tlačidla Štart/Pauza pozastavte umývanie.
2. Podržte tlačidlo programu dlhšie ako 3 sekundy – program sa zruší.
3. Stlačením tlačidla Program vyberte požadovaný program.
4. Stlačte tlačidlo Štart/Pauza a umývačka sa spustí.

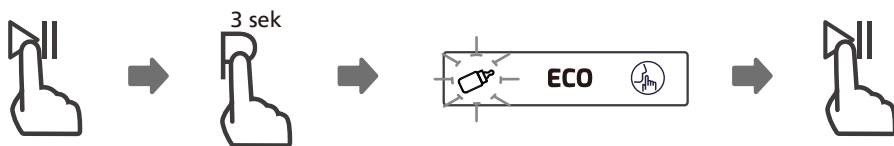

## • Pridať riad?

Zabudnutý riad môžete pridať kedykoľvek pred otvorením dárkovača umývacieho prostriedku. Ak je to tento prípad, postupujte podľa nasledujúcich pokynov:

1. Stlačením tlačidla Štart/Pauza pozastavte umývanie.
2. Počkajte 5 sekúnd a potom opatrne otvorte dvierka.
3. Vložte zabudnutý riad.
4. Zatvorte dvierka.
5. Stlačte tlačidlo Štart/Pauza, po 10 sekundách sa umývačka riadu spustí.

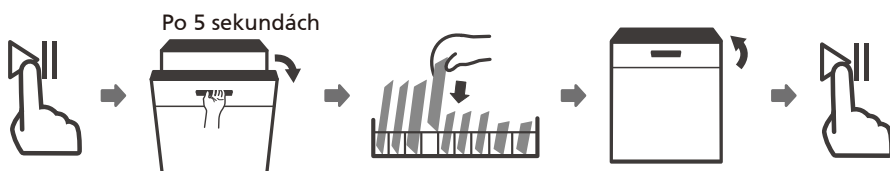

### ⚠ VROVANIE



Je nebezpečné otvárať dvere počas cyklu, pretože horúca para môže spôsobiť popáleniny.

## • Automatické otvorenie

Po umytí sa dvere automaticky otvoria, čo zabezpečí lepší účinok sušenia.

### 💡 POZNÁMKA:

Dvierka umývačky riadu nesmú byť zablokované, keď je nastavené ich automatické otváranie.

Toto môže narušiť funkčnosť dverového zámku.

Rýchly a namáčací program nemajú funkciu automatického otvárania.



# CHYBOVÉ KÓDY

Ak dôjde k poruche, umývačka riadu zobrazí chybové kódy na ich identifikáciu:

Kódy	Významy	Možné príčiny
E1	Dlhší čas prívodu.	Kohútik nie je otvorený, prívod vody je obmedzený alebo tlak vody je príliš nízky.
E3	Nedosaiahnutie požadovanej teploty.	Porucha vyhrievacieho telesa.
E4	Pretečenie.	Niektorý prvok umývačky riadu preteká.
E8	Porucha orientácie distribučného ventilu.	Prerušený obvod alebo porucha distribučného ventilu.
EC	Porucha riadiaceho systému umývania.	Porucha PCB alebo motora.
Ed	Porucha komunikácie medzi hlavnou PCB a PCB displeja.	Otvorený obvod alebo prerušené vedenie pre komunikáciu.

## **VAROVANIE**

- V prípade pretečenia vypnite hlavný prívod vody pred kontaktovaním servisu.
- Ak sa v záchytnej vani (základni) nachádza voda z dôvodu pretečenia alebo malého úniku, pred opätovným spustením umývačky riadu ju treba odstrániť.
- Ak sa objaví chybový kód, ktorý nie je možné vyriešiť, vyhľadajte odbornú pomoc.

# TECHNICKÉ INFORMÁCIE

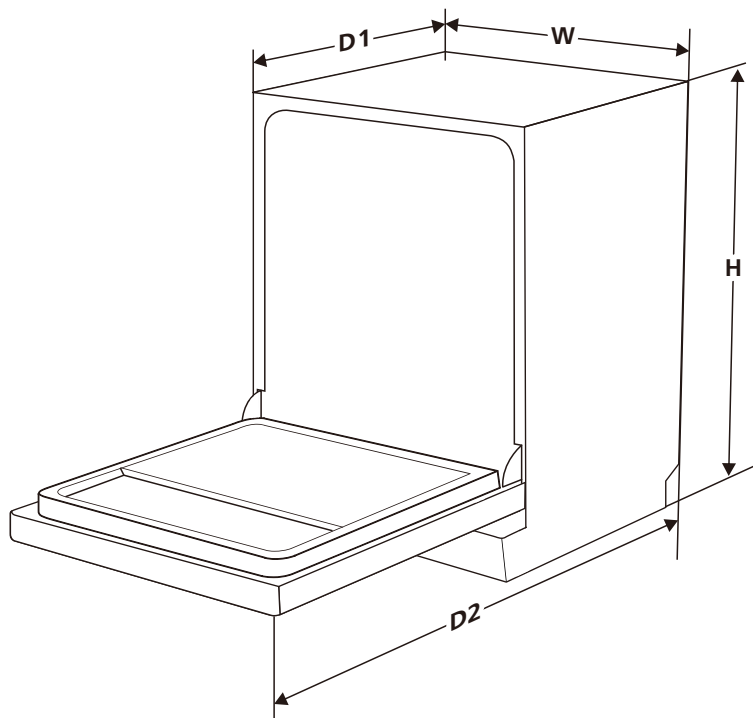

<b>Výška (H)</b>	845 mm
<b>Šírka (W)</b>	598 mm
<b>Hĺbka (D1)</b>	600 mm (pri zatvorených dverách)
<b>Hĺbka (D2)</b>	1175 mm (pri otvorení dverí o 90°)

## Informačný list o výrobku (EN60436)

Názov dodávateľa alebo obchodná značka: TEKA

Adresa dodávateľa <sup>(b)</sup>: C/ CAJO, 17 / 39011 / SANTANDER / ŠPANIELSKO

Identifikátor modelu: DFS 76850 SS DFS 76850 WH

### Všeobecné parametre produktu:

Parameter	Hodnota	Parameter	Hodnota	
Menovitá kapacita <sup>(a)</sup> (ps)	14	Rozmery v cm	Výška	85
			Šírka	60
			Hĺbka	60
EEl <sup>(a)</sup>	43,9	Trieda energetickej účinnosti <sup>(a)</sup>	C <sup>(c)</sup>	
Index čistiacieho výkonu <sup>(a)</sup>	1,125	Index sušiacieho výkonu <sup>(a)</sup>	1,065	
Spotreba energie v kWh [na cyklus], vypočítaná podľa programu ECO s použitím studenej vody. Skutočná spotreba energie závisí od spôsobu používania zariadenia.	0,747	Spotreba vody v litroch [na cyklus], podľa ekologického programu. Skutočná spotreba vody závisí od spôsobu používania zariadenia a od tvrdosti vody.	9,8	
Dĺžka programu <sup>(a)</sup> (h:min)	3:18	Typ	Samostatne stojaci	
Emisie hluku prenášaného vzduchom <sup>(a)</sup> (dB(A) re 1 pW)	42	Trieda emisie vzduchového akustického hluku <sup>(a)</sup>	B <sup>(c)</sup>	
Režim vypnutia (W)	0,49	Režim pohotovostného stavu (W)	N/A	
Odložený štart (W) (ak je k dispozícii)	1,00	Sieťový pohotovostný režim (W) (ak je použiteľný)	N/A	

Minimálna doba záruky poskytovanej dodávateľom <sup>(b)</sup>: 2 roky

### Dodatočné informácie:

Odkaz na webovú stránku dodávateľa, kde sa nachádzajú informácie uvedené v bode 6 prílohy II nariadenia Komisie (EU) 2019/2022 <sup>(1)</sup> <sup>(b)</sup>: [www.teka.com](http://www.teka.com)

(a) pre program ECO.

(b) zmeny týchto položiek sa nebudú považovať za relevantné na účely odseku 4 článku 4 nariadenia (EU) 2017/1369.

(c) ak databáza produktov automaticky generuje konečný obsah tejto bunky, dodávateľ tieto údaje nezadáva.

(1) Nariadenie Komisie (EU) 2019/2022 z 1. októbra 2019, ktorým sa stanovujú požiadavky na ekodizajn pre domáce umývačky riadu podľa smernice Európskeho parlamentu a Rady 2009/125/EC, ktorým sa mení nariadenie Komisie (EC) č. 1275/2008 a ktorým sa zrušuje nariadenie Komisie (EU) č. 1016/2010 (pozri stranu 267 tohto Úradného vestníka)



[www.teka.com](http://www.teka.com)