



TEKA

Manual de utilizare **RO**

WM 20841 W EU

www.teka.com



SCRISOARE DE MULȚUMIRE

Vă mulțumim că ne-ați ales! Înainte de a utiliza noul dumneavoastră produs, vă rugăm să citiți cu atenție acest manual de utilizare pentru a vă asigura că știți cum să operați caracteristicile și funcțiile pe care le oferă noul dumneavoastră aparat într-un mod sigur.

CONȚINUT

SCRISOARE DE MULȚUMIRE	01
INSTRUCȚIUNI DE SIGURANȚĂ	02
SPECIFICAȚII	07
PREZENTAREA PRODUSULUI	08
GHID DE PORNIRE RAPIDĂ	09
INSTALAREA PRODUSULUI	12
INSTRUCȚIUNI DE FUNCȚIONARE	16
CURĂȚARE ȘI ÎNTREȚINERE	29
DEPANARE	34
ELIMINARE ȘI RECICLARE	35
CARTEA DE GARANȚIE	36

INSTRUCȚIUNI DE SIGURANȚĂ

Vă rugăm să citiți cu atenție manualul de utilizare înainte de a folosi aparatul. Acesta oferă informații importante privind siguranța, instalarea, funcționarea și întreținerea. Acest lucru vă va proteja și va preveni deteriorarea aparatului. O utilizare necorespunzătoare poate cauza vătămări corporale și daune materiale. Nerespectarea acestor instrucțiuni va Păstrați manualul de utilizare pentru referințe viitoare. Dacă aparatul este vândut sau transmis mai departe, asigurați-vă că noul proprietar primește întotdeauna aceste instrucțiuni de siguranță.

Utilizare intenționată

- Acest aparat este destinat a fi utilizat în mediul domestic și în instalații casnice similare.
- Acest aparat este destinat să spele textile în cantități casnice, potrivite pentru aparatele domestice.
- Acest aparat este destinat exclusiv utilizării în interior, nefiind destinat utilizării în exterior, încorporate sau comerciale.
- Persoanele cu capacități fizice, senzoriale sau mentale reduse sau lipsă de experiență și cunoștințe, cu excepția cazului în care au fost supravegheate sau instruite cu privire la utilizarea în siguranță a aparatului și înțeleg riscurile implicate.

● NOTĂ

Orice alte tipuri de utilizare nu sunt permise. Producătorul nu este responsabil pentru daunele cauzate de utilizarea necorespunzătoare sau operarea incorectă.

Siguranța copiilor

- Copiii sub 3 ani trebuie ținuti departe de aparat sau supravegheați continuu.
- Copiii trebuie supravegheați pentru a nu se juca cu aparatul.
- Copiii de la vârsta de 8 ani pot folosi aparatul în siguranță după ce au primit supraveghere sau instrucțiuni adecvate privind utilizarea aparatului.
- Curățarea și întreținerea nu trebuie efectuate de copii fără supraveghere.
- Copiii, precum și animalele de companie, pot urca în aparat. Verificați aparatul înainte de fiecare utilizare.
- Ușa de sticlă poate deveni foarte fierbinte în timpul spălării. Țineți copiii și animalele de companie departe de aparat în timpul funcționării.
- Toate detergenții de spălat, balsamul de rufe și agenții de curățare trebuie păstrați într-un loc sigur, ferit de accesul copiilor.

Explicația simbolurilor



AVERTISMENT DE TENSIUNE ELECTRICĂ

Acest simbol indică un pericol pentru viața și sănătatea persoanelor din cauza tensiunii electrice.



ATENȚIONARE

Cuvântul de semnalizare indică un pericol cu un nivel mediu de risc care, dacă nu este evitat, poate duce la deces sau răni grave.



AVERTISMENT

Cuvântul de semnalizare indică un pericol cu un grad scăzut de risc care, dacă nu este evitat, poate duce la răni minore sau moderate.



NOTĂ

Cuvântul de semnalizare indică informații importante (de exemplu, daune materiale), dar nu pericol.



RESPECTAȚI INSTRUCȚIUNILE

Acest simbol indică faptul că un tehnician de service trebuie să opereze și să întrețină acest aparat numai în conformitate cu instrucțiunile de utilizare.

Locația de instalare și împrejurimile

- Nu instalați aparatul pe un covor. Pentru că obstrucționarea deschiderilor de către un covor poate deteriora aparatul.
- Mențineți aparatul departe de sursele de căldură și de lumina directă a soarelui pentru a evita coroziunea părților din plastic și cauciuc.
- Nu utilizați aparatul în medii umede sau în încăperi care conțin gaze explozive sau corozive.
- Aparatul nu trebuie instalat în spatele unei uși încuiabile, a unei uși glisante sau a unei uși cu balama pe partea opusă față de cea a aparatului.
- Nu operați aparatul în încăperi cu temperaturi sub 5°C. Acest lucru poate provoca daune prin îngheț la componente, cum ar fi furtunurile, care pot crăpa sau se pot sparge. Dacă acest lucru este inevitabil, asigurați-vă că scurgeți complet apa din aparat după fiecare utilizare. (vezi „Curățarea pompei de evacuare”)
- Nu folosiți niciodată spray-uri sau substanțe inflamabile în imediata apropiere a aparatului.
- Nu trebuie instalat într-un loc nesigur, cum ar fi pe o navă.

Instalare

- Acordați atenție capitolului „Instalarea produsului”.
- Îndepărtați toate materialele de ambalare și șuruburile de transport înainte de a utiliza aparatul. În caz contrar, pot apărea daune grave.
- Înainte de a instala aparatul, verificați dacă există daune vizibile la exterior. Nu instalați și nu utilizați un aparat deteriorat.
- Acest aparat este echipat cu o singură valvă de intrare și poate fi conectat doar la alimentarea cu apă rece.
- După instalarea aparatului, acesta trebuie calibrat. (vezi „Ghid de pornire rapidă”)
- Înainte de a spăla rufe pentru prima dată, aparatul trebuie să fie utilizat o dată cu un program de curățare a mașinii. (vezi „Ghid de pornire rapidă”)
- Nu puneți obiecte excesiv de grele pe aparat, cum ar fi recipiente cu apă sau dispozitive de încălzire.

Conexiune electrică

- Conectați aparatul la o priză împământată protejată printr-un siguranță conform datelor din tabelul „Specificații tehnice”.
- Dacă este necesar, instalarea împământării trebuie realizată de un electrician calificat. Asigurați-vă că aparatul este instalat în conformitate cu reglementările locale.
- Nu utilizați prize multiple, prelungitoare sau similare. Risc de supraîncălzire!
- Priza electrică trebuie să fie ușor accesibilă după instalare, astfel încât aparatul să poată fi deconectat de la alimentarea cu energie electrică dacă este necesar.
- Aparatul nu trebuie să aibă un dispozitiv extern de comutare, cum ar fi un temporizator, sau să fie conectat la un circuit care este pornit și oprit regulat
- Trageți întotdeauna de priză, nu de cablu.
- Nu scoateți priza din priză dacă în jur există gaz inflamabil. Risc de explozie!
- Asigurați-vă că cablul de alimentare nu este prins de aparat sau că nu se poate deteriora.
- Deconectați întotdeauna aparatul dacă nu este utilizat.



ATENȚIONARE: Pericol de șoc electric

- Dacă cablul de alimentare este deteriorat, acesta trebuie înlocuit de către producător, agentul său de service sau persoane cu calificare similară pentru a evita un pericol.
- Dacă aparatul este deteriorat, nu trebuie utilizat decât dacă este reparat de producător, agentul său de service sau persoane calificate în mod similar. Nu încercați niciodată să reparați un aparat care este defect sau se presupune că este
- Nu turnați niciodată apă peste aparat în scop de curățare.
- Nu faceți nicio modificare tehnică aparatului.
- Nu urcați și nu vă așezați pe aparat.
- Nu scoateți niciodată ștecherul de alimentare cu mâinile ude.

Conexiuni de apă

- Presiunea de intrare a apei trebuie să fie între un maxim de 1 MPa (10 bar) și un minim de 0,05 MPa (0,5 bar).
- Trebuie utilizate seturile noi de furtunuri furnizate cu aparatul, iar cele vechi nu trebuie reutilizate.
- Furtunurile de intrare și ieșire a apei trebuie instalate sigur și să rămână nedeteriorate. Risc de scurgere a apei!
- Verificați regulat conexiunile furtunului de intrare a apei, robinetul de apă și furtunul de evacuare pentru eventuale probleme cauzate de schimbările de presiune a apei. Dacă conexiunile se slăbesc sau există scurgeri, închideți robinetul de apă și reparați-l.
- Dacă conectați furtunul de evacuare la chiuvetă, verificați că apa se poate scurge suficient de repede pentru a preveni inundarea chiuvetei. Asigurați-vă că furtunul de evacuare este fixat corespunzător pentru a nu aluneca din cauza forței apei care curge.
- Închideți robinetul dacă utilizați aparatul pentru o perioadă mai lungă, cum ar fi în vacanță, mai ales dacă nu există un scurgere în podea în imediata apropiere.

Funcționare

- Acordați atenție cantității maxime de încărcare a acestui aparat și cantității reduse de încărcare pentru programele individuale. Cantitatea de încărcare este exprimată în kilograme de rufe uscate. (vezi „Setări program”)
- Asigurați-vă că toate buzunarele sunt goale. Obiectele ascuțite și rigide, cum ar fi monedele, broșele, cuiele, șuruburile, pietrele etc., pot provoca daune serioase componentelor aparatului, ceea ce poate cauza deteriorarea rufelor.
- Aveți grijă să îndepărtați brichetele și chibriturile înainte de a spăla rufele.
- Articolele care au fost murdărite cu substanțe precum ulei de gătit, acetonă, alcool, benzină, kerosen, soluții pentru îndepărtarea petelor, terebentină, ceară și soluții pentru îndepărtarea cerii trebuie spălate manual în apă caldă cu o cantitate suplimentară de detergent înainte de a fi spălate în aparat.
- Articolele care conțin spumă de cauciuc (spumă de latex), căciuli de duș, textile impermeabile, articole cu spate de cauciuc și haine sau perne prevăzute cu perne din spumă de cauciuc nu trebuie spălate în mașină.
- Detergenții de spălat, balsamul de rufe sau aditivii pentru spălat trebuie utilizați și dozați conform recomandărilor din instrucțiunile producătorului.
- Dacă doriți să decalcificați aparatul, folosiți doar un agent de decalcifiere natural pe bază de acid citric, proprietar.
- Dacă detergentul vă pătrunde în ochi, clătiți-i imediat temeinic cu apă caldă. Dacă este înghițit, consultați imediat un medic și prezentați ambalajul sau eticheta detergentului.
- Vă rugăm să nu închideți ușa cu forță excesivă. Dacă este dificil să închideți ușa, vă rugăm să verificați dacă rufe sunt introduse și distribuite corespunzător.
- Aveți grijă când deschideți ușa după utilizarea funcției de abur. Faceți un pas înapoi și așteptați până când aburul s-a evaporat. Risc de arsuri!
- Nu încercați niciodată să deschideți ușa cu forța. Ușa se va debloca la scurt timp după terminarea programului.

Întreținere

- Acordați atenție capitolului „Curățare și întreținere”.
- Deconectați întotdeauna aparatul de la priză și închideți robinetul de apă înainte de curățare și întreținere și după fiecare utilizare.
- Nu folosiți niciodată solvenți de curățare inflamabili, explozivi sau toxici. Nu folosiți benzină, alcool etc. ca detergenți. Selectați doar detergenți potriviți pentru spălarea la mașină. Risc de incendiu și explozie!
- Nu scoateți filtrul pompei de evacuare cât timp mai este apă în aparat. Cantități mari de apă fierbinte pot curge. Risc de arsuri!



RESPECTAȚI INSTRUCȚIUNILE

Reparațiile trebuie efectuate numai de către producător, agentul său de service sau persoane cu calificare similară pentru a evita un pericol. Producătorul nu va fi responsabil pentru daunele cauzate de intervenția persoanelor neautorizate. Nerespectarea acestor instrucțiuni va anula orice garan

Transport

Înainte de a transporta aparatul, pregătiți-l conform următoarelor instrucțiuni:

- Deconectați aparatul de la priză și închideți robinetul de alimentare cu apă.
- Scoateți furtunul de alimentare cu apă și furtunul de evacuare din instalațiile casei.
- Lăsați apa să se scurgă complet din aparat. (vezi „Curățarea pompei de evacuare”)
- Important: Reinstalați cele 4 șuruburi de transport în partea din spate a aparatului. (vezi „Îndepărtarea șuruburilor de transport”).
- Verificați dacă ușa și compartimentul pentru detergent sunt închise corect.
- Acest aparat este greu. Transportați-l cu grijă. Nu țineți niciodată de părți proeminente ale mașinii când o ridicați. Ușa mașinii nu poate fi folosită ca mâner



AVERTISMENT

Transportul incorect poate cauza vătămări corporale și daune materiale. Asigurați-vă că aparatul este fixat corespunzător în timpul transportului.

SPECIFICAȚII

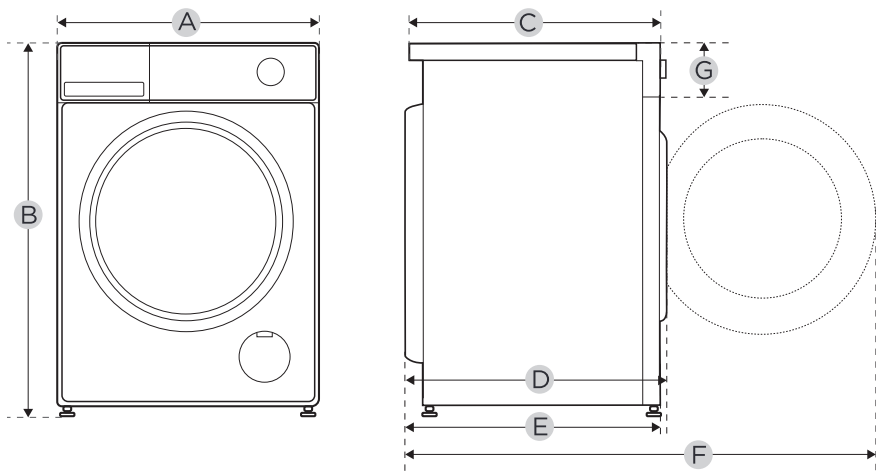

Model

WM 20841 W EU

Alimentare electrică	220-240V~,50Hz
Curent MAX.	10A
Presiune standard a apei	0.05MPa-1MPa
Capacitate de spălare	8.0kg
Dimensiune	
A	595mm
B	850mm
C	490mm
D	530mm
E	510mm
F	1010mm
G	120mm
Greutate	64kg
Putere nominală	1880W

● NOTĂ

Capacitatea de spălare este cantitatea maximă de încărcătură în kg greutate uscată care poate fi spălată într-o singură dată. Asigurați-vă că rufele încărcate în aparat nu depășesc capacitatea nominală.

PREZENTAREA PRODUSULUI

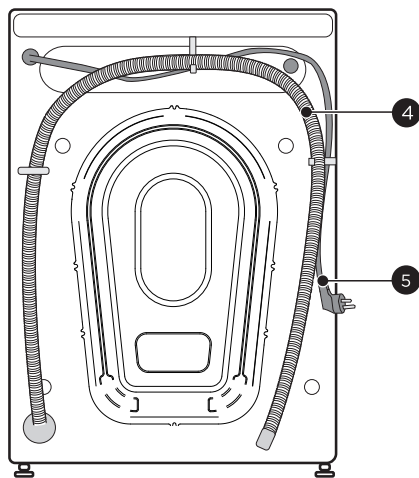
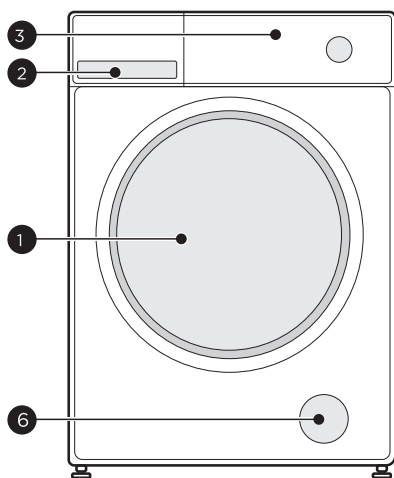

1	Ușă	4	Furtun de scurgere
2	Dispenser detergent	5	Cablu de alimentare
3	Panou de control	6	Clapetă de service

NOTĂ

Ilustrația de mai sus este doar pentru referință. Vă rugăm să luați în considerare aspectul produsului real ca referință.

Accesorii

4 x Capace pentru dopuri



1 x Furtun de alimentare apă rece



1 x Manual de utilizare



Spumă acustică (opțional)



GHID DE PORNIRE RAPIDĂ



ATENȚIONARE

Înainte de utilizare, vă rugăm să vă asigurați că mașina este instalată corect. Vezi capitolul instalarea produsului.

Calibrarea aparatelor

Aparatul poate detecta cantitatea de rufe încărcate pentru a optimiza performanța prin minimizarea consumului de energie și apă, economisindu-vă bani și timp. Din acest motiv, se recomandă calibrarea aparatului pentru o utilizare optimă. 1. Scoateți toate accesoriile din tambur și închideți ușa.

2. Introduceți fișa în priză.

3. Porniți mașina de spălat, apăsați simultan opțiunile „Temp” și „Speed+” timp de 1 secundă până când se afișează „t19”.

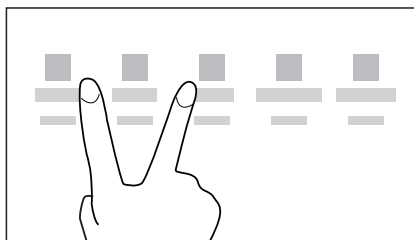

4. Porniți programul de calibrare apăsând ▷II.

Aparatul este calibrat cu succes când se afișează „PAS”.



AVERTISMENT

Când se afișează „FAL”, calibrarea aparatului a eșuat. Repetă calibrarea aparatului. Dacă situația persistă, vă rugăm să contactați serviciul pentru clienți.

Curățare tambur

Aparatul dumneavoastră a fost verificat temeinic înainte de a părăsi fabrica. Pentru a elimina orice apă reziduală și pentru a neutraliza eventualele mirosuri, se recomandă să curățați aparatul înainte de prima utilizare. Din acest motiv, curățați mașina de spălat rulând programul „DRUM CLEAN” sau programul „COTTON” la temperatura opțională de 90°C. Rulați întotdeauna programul DRUM CLEAN fără rufe și adăugați 1 lingură de detergent puternic.

1. Înainte de spălare

1. Introduceți fișa în priză 2. Deschideți robinetul de apă

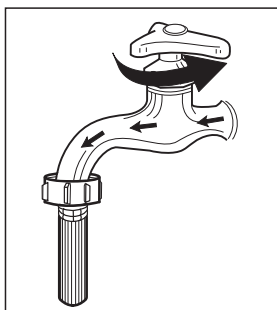
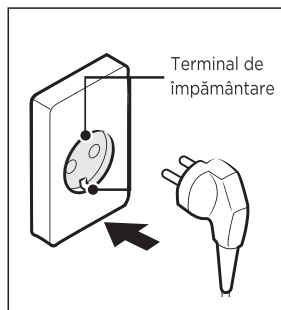

3. Încărcați rufele

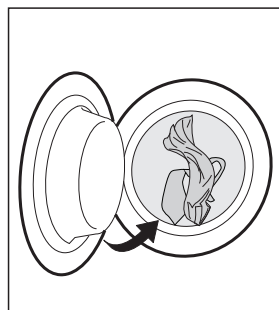

4. Închide ușa

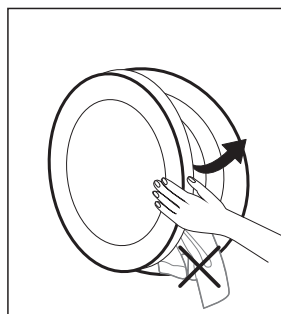

5. Adăugați detergenții și ajutoarele de spălare

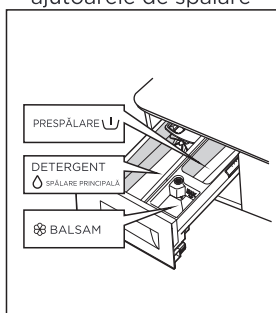

● NOTĂ

- Detergentul trebuie adăugat în compartimentul PRE WASH dacă este selectată opțiunea prespălare.
- La închiderea ușii, vă rugăm să vă asigurați că hainele dumneavoastră nu rămân prinse între inelul de etanșare și ușa aparatului pentru a preveni scurgerile de apă în timpul funcționării sau deteriorarea inelului de etanșare prin tragere.

2. Spălare

1. Selectați programul

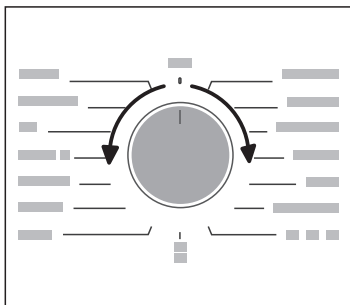

2. Selectați funcția sau păstrați setările implicite

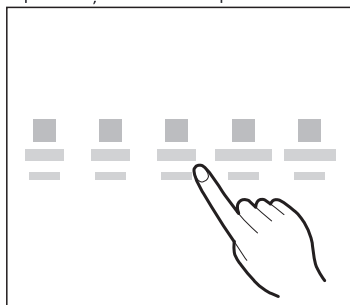

3. Apăsați START pentru a începe programul

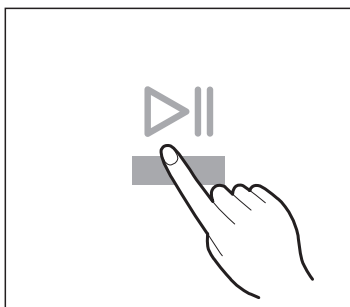

● NOTĂ

Ilustrația de mai sus este doar pentru referință. Vă rugăm să luați ca referință aspectul produsului real.

3. După spălare

Se emite un semnal acustic și pe afișaj va apărea „Sfârșit”.

INSTALAREA PRODUSULUI

 Unelte necesare dacă instalați singur

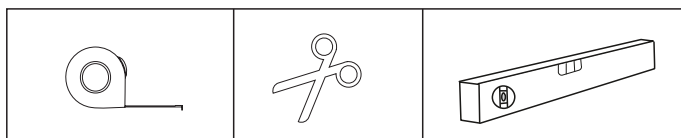

Ruletă

Foarfece sau cuțit

Nivela cu bulă

Zona de instalare

ATENȚIONARE

- Stabilitatea este importantă pentru a preveni deplasarea produsului!
- Asigurați-vă că mașina de spălat este așezată nivelat și stabil.
- Asigurați-vă că produsul nu stă pe cablul de alimentare.
- Asigurați-vă că mențineți distanțele minime față de pereți, așa cum este arătat în imagine.

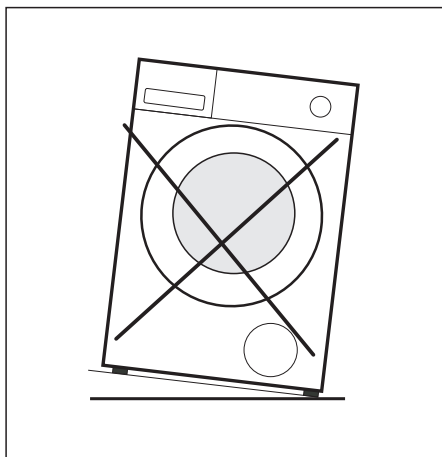
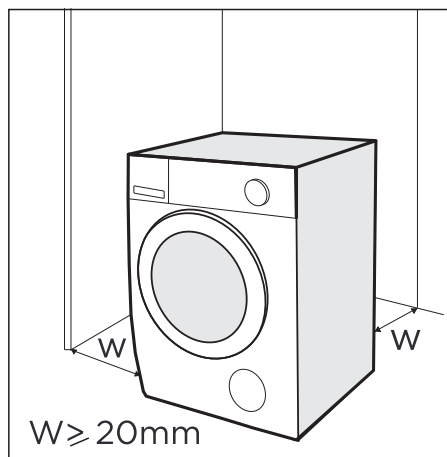

Înainte de instalarea mașinii de spălat, trebuie selectată o locație caracterizată prin următoarele:

1. Suprafață rigidă, uscată și plană.
2. Evitați lumina directă a soarelui.
3. Ventilație suficientă.
4. Temperatura camerei să fie peste 5 °C.
5. Păstrați departe de sursele de căldură, cum ar fi aparatele care ard cărbune sau gaz.

Despachetarea mașinii de spălat

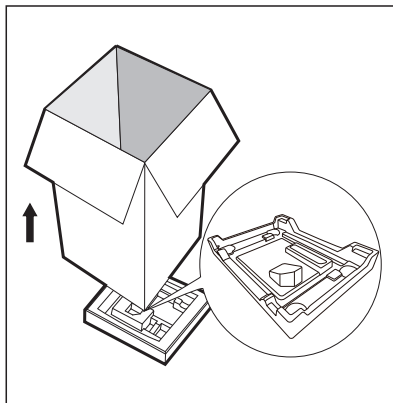

⚠ ATENȚIONARE

- Materialul de ambalaj (de ex. folii, polistiren) poate fi periculos pentru copii
- Există riscul de sufocare ! Țineți toate ambalajele departe de copii.
- Copiii se pot încurca în folia de ambalaj sau pot înghiți piese mici și se pot sufoca. Nu permiteți copiilor să se joace cu ambalajul.

1. Îndepărtați cutia de carton și ambalajul din polistiren.
2. Ridicați mașina de spălat și îndepărtați ambalajul de la bază.
3. Îndepărtați banda care fixează cablul de alimentare și furtunul de scurgere.
4. Scoateți furtunul de admisie din tambur.

Eliminarea materialului de ambalaj

- Ambalajul este conceput pentru a proteja aparatul de deteriorări în timpul transportului. Materialele de ambalaj sunt prietenoase cu mediul și trebuie reciclate. Reciclarea ambalajului poate reduce utilizarea materiilor prime în procesul de fabricație și cantitatea de deșeuri din depozitele de gunoi.

Îndepărtați șuruburile de transport

⚠ ATENȚIONARE

Trebuie să îndepărtați șuruburile de transport de pe partea din spate înainte de a utiliza produsul.

1. Slăbiți cele 4 șuruburi de transport cu o cheie

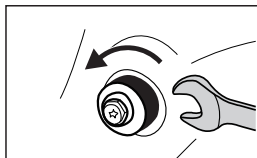

2. Scoateți șuruburile împreună cu părțile de cauciuc și păstrați-le pentru utilizare ulterioară

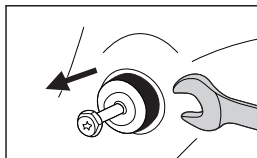

3. Închideți găurile folosind capacele de protecție.

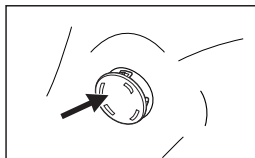

Nivelarea mașinii de spălat

⚠ ATENȚIONARE

Piulițele de blocare de pe toate cele patru picioare trebuie strânse bine împotriva carcasei.

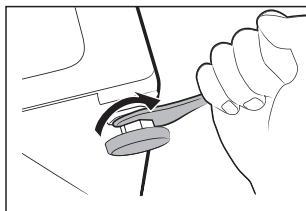

1. Slăbiți piulița de blocare.
2. Rotiți picioarele până când ating podeaua.
3. Reglați picioarele și blocați piulițele cu o cheie. Asigurați-vă că mașina de spălat este nivelată folosind un nivel cu bulă.

Conectați furtunul de alimentare cu apă

⚠ ATENȚIONARE

Pentru a preveni scurgerile sau deteriorarea prin apă, urmați instrucțiunile din acest capitol.

- Nu îndoiiți, zdrobiți sau modificați furtunul de alimentare cu apă.

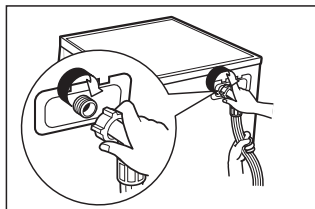

Conectați capătul înclinat al furtunului de alimentare cu apă la supapa de intrare a apei a mașinii de spălat. Conectați celălalt capăt al furtunului de alimentare cu apă la robinetul de apă rece.

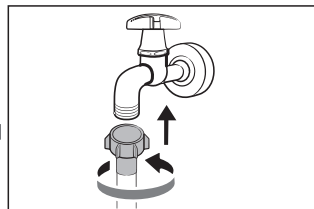

● NOTĂ

- Strângeți șurubul de conectare manual. Verificați dacă conexiunile sunt strânse.

Furtun de evacuare

⚠ ATENȚIONARE

- Nu îndoiiți sau prelungiți furtunul de evacuare.
- Poziționați furtunul de evacuare corespunzător, altfel pot apărea daune cauzate de scurgeri de apă.
- Nu este permisă îndepărtarea cataramii furtunului de evacuare.

Există două moduri de a poziționa capătul furtunului de evacuare:

1. Introduceți-l în scurgerea apei.

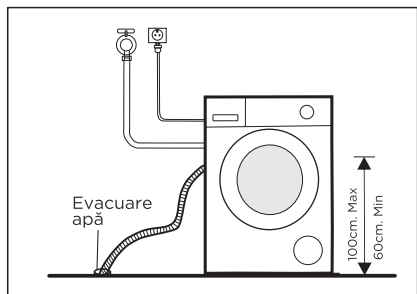

2. Conectați-l la conducta de evacuare secundară a chiuvetei.

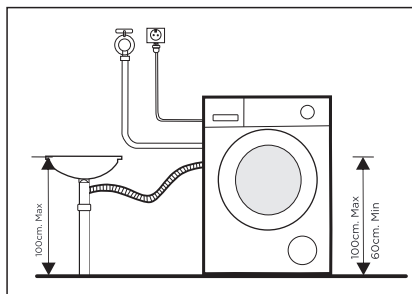

Panou acustic

● NOTĂ

- Vă rugăm să vă asigurați că montați bureții acustici, care pot reduce eficient zgomotul cauzat de mașină în timpul funcționării, pentru a vă oferi un mediu de locuit mai liniștit și mai calm.

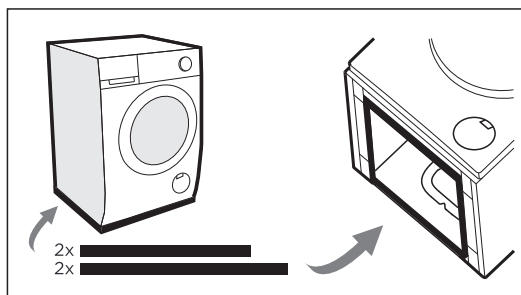

1. Așezați mașina pe podea, folosind un material moale precum spumă sau haine între mașină și podea pentru protecție;
2. Lipiți cele 2x bureți mai lungi pe marginile inferioare mai lungi ale mașinii și cei 2x bureți mai scurți pe marginile inferioare mai scurte.

INSTRUCȚIUNI DE FUNCȚIONARE

Înainte de fiecare spălare

- Temperatura ambientală a mașinii de spălat trebuie să fie între 5°C și 40°C. Dacă este utilizată sub 0°C, supapa de admisie și sistemul de drenaj pot fi deteriorate. Dacă aparatul este instalat în condiții de îngheț, trebuie transferat la o temperatură ambientală normală pentru a asigura dezghețarea furtunului de alimentare cu apă și a furtunului de scurgere înainte de utilizare.
- Vă rugăm să verificați etichetele de îngrijire ale rufelor și recomandările de dozare ale producătorului detergentului înainte de spălare. Folosiți detergent ne-spumant sau cu spumare redusă, potrivimășina de spălat.

1. Scoate toate obiectele din buzunare

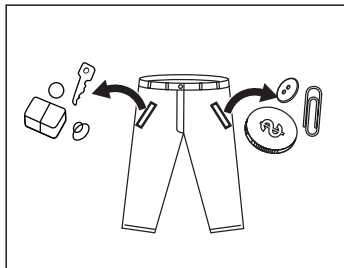

2. Sortează rufele după culoare și tipul țesăturii

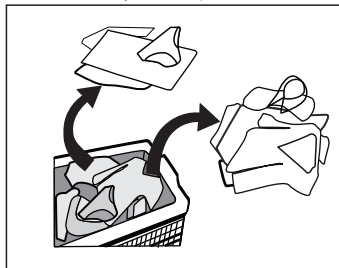

3. Leagă împreună fâșiile lungi de textile și centurile, închide fermoarele și nasturii

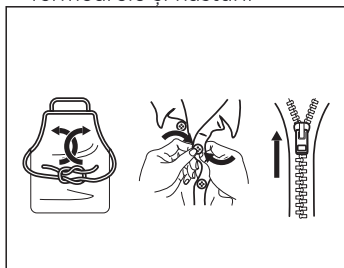

4. Pune obiectele mici într-un săculeț pentru rufe

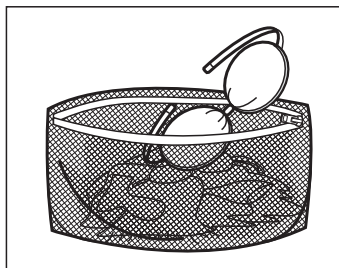

⚠ ATENȚIONARE

- Nu spăla textilele pe care au aderat substanțe volatile sau inflamabile precum agent de curățare, agent de curățare chimică, agent pentru pete, acetonă, benzină, kerosen, ulei de înfrumusețare, ulei de masaj, ulei animal, ulei de mașină, ulei pentru curățare chimică, agent volatil, alcool, terebentină, ceară, dizolvant de ceară, apă de banană, tablete dezinfectante, rășină etc.
- Spălarea unui singur articol poate crea cu ușurință un dezzechilibru mare. Prin urmare, se recomandă adăugarea unuia sau a două articole de rufe în plus pentru ca stoarcerea să se poată face lin.
- Nu spălați și nu stoarceți haine sau textile impermeabile.

Distribuitor detergent

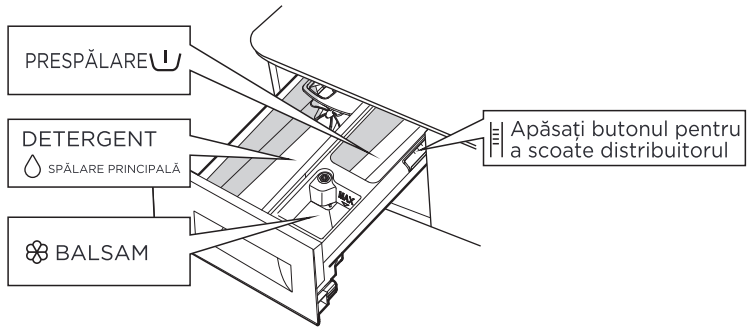

AVERTISMENT

- Detergentul trebuie adăugat în compartimentul PRE SPĂLARE dacă este selectată funcția de pre-spălare.
- Nu utilizați funcția PRE SPĂLARE când folosiți detergent lichid, se aplică doar detergent de rufe în compartimentul PRE SPĂLARE.
- Dacă folosiți capsule de detergent sau similare, plasați-le direct în tamburul mașinii de spălat.

Program				Program			
RAPID 30'	<input type="radio"/>	<input checked="" type="radio"/>	<input type="radio"/>	CENTRIFUGARE ȘI SCURGERE			
RAPID 15'		<input checked="" type="radio"/>	<input type="radio"/>	PĂTURĂ		<input checked="" type="radio"/>	<input type="radio"/>
ECO 40-60		<input checked="" type="radio"/>	<input type="radio"/>	PĂR DE ANIMALE	<input type="radio"/>	<input checked="" type="radio"/>	<input type="radio"/>
SPĂLARE MANUALĂ		<input checked="" type="radio"/>	<input type="radio"/>	INTENSIV	<input type="radio"/>	<input checked="" type="radio"/>	<input type="radio"/>
20°C	<input type="radio"/>	<input checked="" type="radio"/>	<input type="radio"/>	LÂNĂ		<input checked="" type="radio"/>	<input type="radio"/>
BLUGI	<input type="radio"/>	<input checked="" type="radio"/>	<input type="radio"/>	AMESTEC	<input type="radio"/>	<input checked="" type="radio"/>	<input type="radio"/>
CURĂȚARE TAMBUR				SINETICE	<input type="radio"/>	<input checked="" type="radio"/>	<input type="radio"/>
CLĂTIRE ȘI CENTRIFUGARE			<input type="radio"/>	BUMBAC	<input type="radio"/>	<input checked="" type="radio"/>	<input type="radio"/>

● Mijloace obligatorii ○ Mijloace opționale

Recomandare detergent

Detergent recomandat pentru spălare	Tipul rufelor și textilelor	Programe de spălare	Temperatura spălării °C
Detergent puternic cu agenți de înălbire și agenți de albire optică	Rufe albe din bumbac sau în rezistent la fierbere	BUMBAC, ECO 40-60	40/60
Detergent pentru culoare fără agenți de înălbire și agenți de albire optică	Rufe colorate din bumbac sau în	BUMBAC	30/40
Detergent pentru culoare sau delicat fără agenți de albire optică	Rufe colorate din fibre ușor de întreținut sau materiale sintetice	BUMBAC, SINTETICE	30/40
Detergent de spălare delicat	Textile delicate, mătase, vâscoză	SINTETICE	30
Detergent special pentru lână	Lână	LÂNĂ	30/40

NOTĂ

- Vă rugăm să alegeți tipul potrivit de detergent pentru a obține cele mai bune rezultate de spălare și un consum minim de apă și energie
- Pentru a obține cel mai bun rezultat de curățare, dozarea corectă a detergentului este importantă.
- Folosiți o cantitate redusă de detergent dacă tamburul nu este complet umplut.
- Ajustați întotdeauna cantitatea de detergent în funcție de duritatea apei; dacă apa de la robinet este moale, folosiți mai puțin detergent.
- Dozați în funcție de cât de murdare sunt articolele de îmbrăcăminte; articolele mai puțin murdare necesită mai puțin detergent.
- Detergenții foarte concentrați (detergenți compacți) necesită o dozare deosebit de precisă.

Următoarele semne indică o dozare excesivă a detergentului:

- formare abundentă de spumă
- rezultate slabe la spălare și clătire

Următoarele semne indică o dozare insuficientă a detergentului:

- rufe devin cenușii
- depuneri de calcar pe tambur, pe elementul de încălzire și/sau pe rufe

Panoul de control

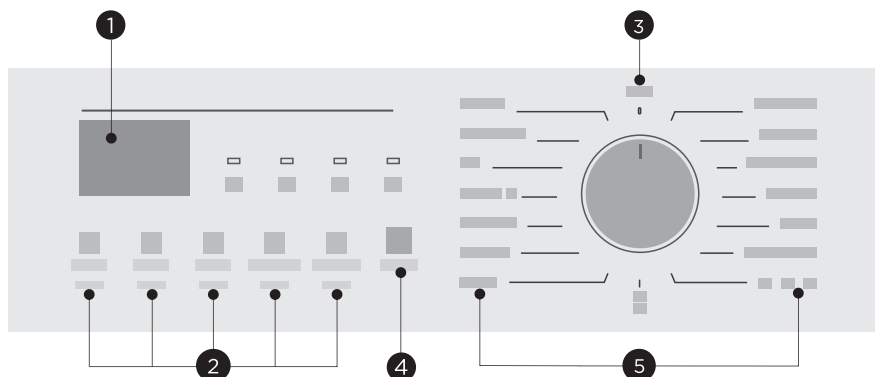

1 Afișaj

Afișajul arată setările, timpul estimat rămas, opțiunile și mesajele de stare.

2 Opțiune

Apăsați butoanele pentru a schimba parametrii programului sau pentru a selecta funcții suplimentare.

3 OPRIT

Opriiți aparatul.

4 START

Porniți sau puneți în pauză programul.

5 Program

Alege programul potrivit în funcție de tipul de rufe.

NOTĂ

- Ilustrația de mai sus este doar pentru referință. Vă rugăm să luați în considerare aspectul efectiv al produs ca referință.

Afișaj

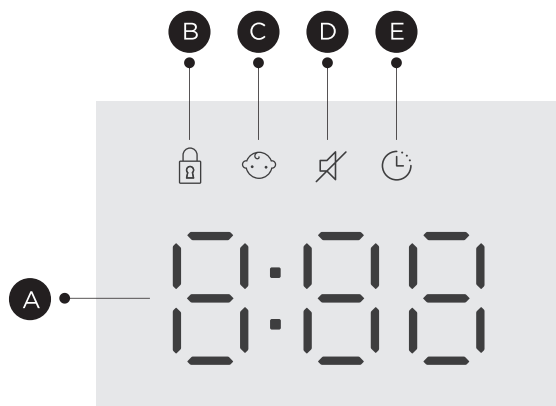

A Afișaj

Țimp de spălare

0:25

Viteză

4--

Eroare

E 30

Întârziere

2H

Sfârșit

End

Temp

30

B Blocare ușă

C Blocare copii

D Dezactivează semnalul sonor

E Întârziere

NOTĂ

- Pe afișaj, vitezele de centrifugare 14-, 12-, 10-, 8--, 6-- și 4-- înseamnă viteze de 1400, 1200, 1000, 800, 600 și 400.

Programe

Program	Încărcare (kg)	Țimp implicit (h:min)
	8.0	8.0
RAPID 30'/15'	2.0	0:30/0:15
ECO 40-60	8.0	3:38
SPĂLARE MANUALĂ	2.0	0:52
20°C	4.0	1:08
BLUGI	8.0	1:35
CURĂȚARE TAMBUR	--	1:18
CLĂTIRE ȘI CENTRIFUGARE	8.0	0:20
CENTRIFUGARE ȘI SCURGERE	8.0	0:12
PĂTURĂ	2.5	1:27
PĂR DE ANIMALE	8.0	2:04
INTENSIV	8.0	3:48
LÂNĂ 	2.0	0:59
AMESTEC	8.0	1:20
SINTETICE	4.0	3:18
BUMBAC	8.0	3:39

NOTĂ

- Încărcarea mașinii de spălat rufe casnice până la cantitatea de încărcare indicată pentru respectivul programele vor contribui la economisirea energiei și a apei.
- Capacitatea de spălare este cantitatea maximă de încărcătură în kg greutate uscată care poate fi spălată într-o singură dată. Asigurați-vă că rufele încărcate în aparat nu depășesc capacitatea nominală

Date de consum

Datele de consum listate sunt măsurate în conformitate cu EN 60456. Datele reale de consum pot varia față de datele furnizate. Cantitatea de încărcătură, tipul de țesătură, compoziția rufelor, nivelul selectat de murdărie și opțiunile, precum și condițiile ambientale pot influența datele de consum.

WM 20841 W EU

Consum pe program	Capacitate nominală încărcare [kg]	Temperatură [°C]	Durata programului [hh:mm]	Consum de energie [kWh]	Consum de apă [L]	Temperatura cea mai înaltă [°C] ¹⁾	Umiditate reziduală [%] / Viteza de centrifugare [rpm] ²⁾
BUMBAC	8.0	60	3:44	1.498	71.0	60	53%/1400
AMESTEC	8.0	40	1:20	0.754	71.0	40	65%/1000
20°C	4.0	20	1:08	0.195	44.0	20	65%/1000
SINTETICE	4.0	40	3:18	0.727	44.0	40	35%/1200
RAPID 15'	2.0	Rece	0:15	0.030	31.0	Rece	70%/800
ECO 40-60 ³⁾	8.0	--	3:38	0.702	61.0	36	53.9%/1351
	4.0	--	2:48	0.345	45.0	29	53.9%/1351
	2.0	--	2:48	0.185	36.0	24	53.9%/1351

1: Temperatura maximă în grade Celsius pe care o atinge rufăria pentru cel puțin 5 minute în timpul programului.

2: Umiditatea reziduală a rufelor în procente atinsă la sfârșitul programului la viteza de centrifugare specificată

3: Programul ECO 40-60 este programul de economisire a energiei și este potrivit pentru spălarea rufelor din bumbac cu murdărie normală. Este cel mai eficient program din punct de vedere al consumului de energie pentru rufele din bumbac. Este utilizat pentru a evalua conformitatea cu Regulamentul Delegat al Comisiei UE 2019/2023 privind Ecodesign și 2019/2014 privind Etichetarea Energetică, măsurat conform EN 60456.

NOTĂ

Cele mai eficiente programe din punct de vedere al consumului de energie sunt, în general, cele care funcționează la temperaturi mai scăzute și au o durată mai lungă a programului. Încărcarea mașinii de spălat rufe la cantitatea maximă admisă pentru programul respectiv poate economisi energie și apă.

Nivelul de zgomot și conținutul de umiditate reziduală al rufelor sunt influențate de viteza de centrifugare în timpul centrifugării finale: cu cât viteza de centrifugare finală este mai mare, cu atât conținutul de umiditate reziduală al rufelor este mai scăzut, dar nivelul de zgomot este mai ridicat.



AVERTISMENT

- Dacă există o întrerupere a alimentării cu energie electrică în timpul funcționării aparatului, o memorie specială stochează programul selectat. Aparatul va continua programul când alimentarea cu energie electrică este restabilă.

Descrierea programului

Graficul descrie caracteristicile programelor individuale.

Programe	
RAPID 30'/15'	Această procedură este setată implicit pe RAPID 30', apăsați „Viteză+” pentru a comuta la RAPID 15', care este potrivit pentru spălarea rapidă a unor haine puține și nu foarte murdare. Uneori, după ce procedura FAST 15' este finalizată, conținutul de umiditate al hainelor este ridicat.
ECO 40-60	Capabil să curețe rufe din bumbac cu murdărie normală. Pentru încărcături care pot fi spălate la 40 °C sau 60 °C în același program.
SPĂLARE MANUALĂ	Pentru câteva haine ușor murdare, temperatura implicită de spălare este rece.
20°C	Poate curăța rufele din bumbac ușor murdare la o temperatură nominală de 20 °C. Notă: Nu depășiți cantitatea maximă de încărcare.
BLUGI	Special pentru blugi.
CURĂȚARE TAMBUR	Program special de curățare pentru mașina de spălat pentru a îndepărta murdăria și depunerile de calcar. Curățați regulat mașina de spălat pentru a menține sustenabilitatea spălării rufelor Notă: Rulați întotdeauna programul DRUM CLEAN fără rufe și adăugați 1 lingură de detergent puternic.
CLĂTIRE ȘI CENTRIFUGARE	CLĂTIRE ȘI STOARCERE Pentru haine purtate puțin și noi care trebuie clătite. Notă: Puteți folosi balsam de rufe pentru a reîmprospăta hainele.
CENTRIFUGARE ȘI SCURGERE	STOARCERE & DRENARE Stoarcere și drenează apa.
PĂTURĂ	Acest program este special conceput pentru spălarea gecilor cu puf.
PĂR DE ANIMALE	Curăță părul și blana de animale de pe haine în profunzime, împiedicând creșterea germenilor.
INTENSIV	Pentru a crește efectele spălării, timpul de spălare este prelungit.
LÂNĂ 	Program de spălare delicată pentru a preveni micșorarea țesăturilor de lână sau amestec de lână, care pot fi spălate la mașină. Notă: Reduceți viteza de stoarcere pentru haine foarte delicate din lână.
AMESTEC	Pentru spălarea încărcăturilor mixte din bumbac, sintetice inclusiv țesături mixte.
SINTETICE	Potrivit pentru textile ușor de întreținut, din material sintetic sau mixt, cum ar fi pantaloni, tricouri, pulovere și șosete. Notă: Reduceți viteza de stoarcere pentru textile sensibile la cute. Nu depășiți cantitatea maximă de încărcare.
BUMBAC	Textile rezistente, textile rezistente la căldură din bumbac sau in.

Opțiuni

Graficul arată ce program oferă ce opțiuni pentru ajustare.

Program	Temperatura Implicită(°C)	Viteza de stoarcere implicită(rpm)	Opțiuni Suplimentare
		1400	
RAPID 30'	30	8--	
RAPID 15'	Rece	8--	
ECO 40-60	--	--	
SPĂLARE MANUALĂ	Rece	8--	
20°C	20	10-	
BLUGI	30	8--	
CURĂȚARE TAMBUR	90	--	
CLĂTIRE ȘI CENTRIFUGARE	--	10-	
CENTRIFUGARE ȘI SCURGERE	--	10-	
PĂTURĂ	40	8--	
PĂR DE ANIMALE	40	12-	
INTENSIV	40	10-	
LÂNĂ	Rece	6--	
AMESTEC	40	10-	
SINTETICE	40	12-	
BUMBAC	40	14-	

NOTĂ

- În „Viteza de stoarcere implicită” 14-, 12-, 10-, 8--, 6-- și 4-- înseamnă viteze de 1400, 1200, 1000, 800, 600 și 400.



Stoarcere

Dacă este necesar, viteza de stoarcere poate fi ajustată în pașii următori prin apăsarea butonului: 0-400-600-800-1000-1200-1400.



Viteză+

Funcția poate reduce timpul de spălare.



Pre-spălare

Pentru pre-tratarea textilelor foarte murdare cu murdărie aderentă, cum ar fi solul, praful sau nisipul.

Observație:

Detergentul trebuie introdus în compartimentul PRE SPĂLARE. Folosiți o treime din detergent pentru faza de pre-spălare și două treimi pentru faza de spălare principală.



Temp

Dacă este necesar, temperatura de spălare poate fi ajustată în pașii următori prin apăsarea butonului:

Rece - 20°C - 30°C - 40°C - 60°C - 90°C.



Clătire suplimentară

Rufele vor fi supuse unei clătiri suplimentare după selectarea acestei funcții.



SteamCare

Pre-tratare specială a textilelor în care aburul cald pătrunde adânc în fibrele textile pentru a crește eficiența performanței de spălare.



Întârziere

Această funcție este utilizată pentru a seta un start întârziat al programului de spălare.

1. Selectați un program.
2. Apăsați butonul [Viteză +] timp de 3 secunde și selectați un timp între 0 și 24 de ore.
3. Apăsați [START] pentru a porni programul cu întârziere.



Alegeți programul



Apăsați și mențineți apăsat butonul [Viteză +] 3 sec. pentru a seta timpul



START

Pentru a anula funcția Întârziere , apăsați din nou butonul [Viteză+] până când se afișează 0 ore . timp de 3 secunde din nou înainte de a porni programul până când se afișează 0 ore.



Funcție

Apăsați [Function] pentru a selecta „Pre Spălare” și „Clătire Extra”.

NOTĂ

Contor de utilizare

1. Vă rugăm să așteptați p Apăsați „Temp” și „Funcție” pe panoul de control timp de simultan și continuu aproximativ 5 secunde până când afișajul dispozitivului arată cifrele--valoarea poate indica numărul de utilizări ale echipamentului.

2. Apăsați simultan și continuu butoanele „Temp” și „Funcție” pe panoul de control timp de aproximativ 5 secunde și clientul poate relua funcționarea normală.



Blocare Copii

Blocarea pentru copii este destinată să împiedice utilizarea necorespunzătoare a comenzilor de către copii. Această setare dezactivează funcția tuturor butoanelor cu excepția funcției Blocare Copii și OPRIRE.



3 sec

Apăsați [Funcție] buton 3 secunde până când semnalul acustic sună. Blocarea pentru copii este acum activată.

Blocarea pentru copii poate fi dezactivată doar prin apăsarea din nou a butonului!



AVERTISMENT

Când Blocarea Copii este activată, pe afișaj va apărea mai întâi „CL”, apoi timpul rămas.

Apăsarea oricărui alt buton va face ca indicatorul Blocare Copii să clipească. Când programul se termină, pe afișaj va apărea „Sfârșit”.



Dezactivarea sunetului semnalului acustic



Alegeți Programul



Apăsați [SteamCare] timp de 3 secunde, semnalul acustic este dezactivat.

Pentru a activa funcția semnalului acustic, apăsați butonul din nou timp de 3 secunde. Setarea va fi păstrată până la următoarea resetare.



AVERTISMENT

- După dezactivarea funcției semnalului acustic, sunetele nu vor mai fi activate.

Numele sau marca comercială a furnizorului(♻️)(♻️):

Adresa furnizorului(♻️)(♻️):

Identificator model(♻️): WM 20841 W EU

Parametrii generali ai produsului:

Parametru	Valoare	Parametru	Valoare	
Capacitate nominală(♻️)(kg)	8.0	Dimensiuni în cm(♻️)(♻️)	Înălțime	85
			Lățime	60
			Adâncime	49
Indicele de eficiență energetică(♻️)(EEI _w)	46.6	Clasa de eficiență energetică(♻️)	A (♻️)	
Indicele de eficiență la spălare(♻️)	1.031	Eficiența clătirii (g/kg)(♻️)	5.0	
Consum de energie în kWh pe ciclu, bazat pe programul eco 40-60 la o combinație de încălziri complete și parțiale. Consumul efectiv de energie va depinde de modul în care este utilizat aparatul	0.424	Consum de apă în litri pe ciclu, bazat pe programul eco 40-60 la o combinație de încălziri complete și parțiale. Consumul efectiv de apă va depinde de modul în care este utilizat aparatul și de duritatea apei.	48	
Temperatura maximă în interiorul textilelor tratate (♻️)(°C)	Capacitate nominală	36	Conținut ponderat de umiditate reziduală (♻️)(%)	53.9
	Jumătate	29		
	Un sfert	24		
Viteza de centrifugare(♻️)(rpm)	Capacitate rated	1351	Clasa de eficiență la centrifugare (♻️)	B (♻️)
	Jumătate	1351		
	Un sfert	1351		
Durata programului(♻️)(h:min)	Capacitate rated	3:38	Tip	independent
	Jumătate	2:48		
	Un sfert	2:48		
Emisii acustice aeriene în faza de centrifugare(♻️)(dB(A) re 1 pW)	72	Zgomot acustic aerian clasa de emisii (♻️)(faza de centrifugare)	A (♻️)	
Mod oprit (W) (dacă este cazul)	0.50	Mod standby (W) (dacă este cazul)	0.50	
Pornire întârziată (W) (dacă este cazul)	4.00	Standby în rețea (W) (dacă este cazul)	N/A	

Durata minimă a garanției oferite de furnizor (♻️)(♻️):

Acest produs a fost proiectat să elibereze ioni de argint în timpul ciclului de spălare

NU

Informații suplimentare:

Link către site-ul furnizorului, unde se găsesc informațiile din punctul 9 al Anexei II la Regulamentul Comisiei (UE) 2019/2023(♻️):

(♻️) acest element nu va fi considerat relevant în scopul articolului 2(6) din Regulamentul (UE) 2017/1369,

(♻️) pentru programul eco 40-60.

(♻️) modificările acestui element nu vor fi considerate relevante în scopul alineatului 4 al articolului 4 din Regulamentul (UE) 2017/1369.

(♻️) dacă baza de date a produsului generează automat conținutul definitiv al acestei celule, furnizorul nu va introduce aceste date.

1) Consumul efectiv de energie va depinde de modul în care este utilizat aparatul.

2) Consumul efectiv de apă va depinde de modul în care este utilizat aparatul și de duritatea apei.

3) Livrarea pieselor de schimb în termen de 15 zile lucrătoare de la primirea comenzii.

Fișa cu datele produsului referitoare la (UE) 2019/2014.

Fișa cu datele produsului pentru aparatul dumneavoastră poate fi găsită online.

Accesați <https://eprel.ec.europa.eu> și introduceți identificatorul modelului aparatului pentru a descărca fișa cu date.

Identificatorul modelului aparatului dumneavoastră poate fi găsit în secțiunea specificațiilor tehnice.

CURĂȚARE ȘI ÎNTREȚINERE

Curățare și îngrijire

Curățați mașina de spălat regulat pentru a menține spălarea rufelor sustenabilă. Recomandarea de curățare este descrisă în capitolul corespunzător.

⚠ ATENȚIONARE

- Deconectați întotdeauna aparatul de la priză și închideți robinetul de apă înainte de curățare și întreținere.

Curățarea carcasei

Întreținerea corespunzătoare a aparatului poate prelungi durata sa de funcționare. Suprafața poate fi curățată cu detergenți neutri diluați, non-abrazivi, atunci când este necesar. Dacă există vreo scurgere de apă, folosiți un prosop pentru a o șterge imediat. Nu folosiți niciodată obiecte ascuțite pentru a curăța aparatul. Se recomandă curățarea dulapului după necesitate.

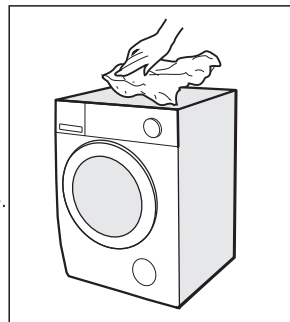

⚠ AVERTISMENT

- Nu folosiți niciodată agenți abrazivi sau caustici. Cum ar fi acizii formici sau solvenții lor diluați ori substanțe similare, precum alcoolul sau produsele chimice.

Curățarea tamburului

Orice pete de rugină lăsate în interiorul tamburului trebuie îndepărtate imediat folosind agenți de curățare fără clor. Nu folosiți niciodată lână de oțel pentru curățarea tamburului! După 60 de programe de spălare, pe panoul de control se afișează U01 ca memento. Vă rugăm să urmați memento-ul și să efectuați curățarea tamburului pentru a asigura funcționarea normală a aparatului.

● NOTĂ

- Țineți orice rufe departe de mașină în timpul curățării tamburului.

Curățarea garniturii ușii și a geamului

Ștergeți geamul și garnitura după fiecare spălare pentru a îndepărta scamele și petele. Dacă se acumulează scame, acestea pot provoca scurgeri. Îndepărtați orice monede, nasturi și alte obiecte de pe garnitură după fiecare spălare. După 60 de programe de spălare, pe panoul de control apare afișajul U01 ca memento. Vă rugăm să urmați memento-ul și să efectuați curățarea garniturii ușii pentru a asigura funcționarea normală a aparatului.

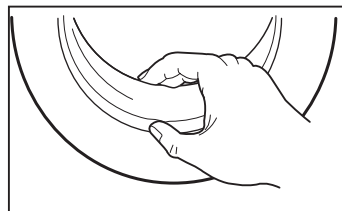

Curățarea filtrului de admisie

Curățați filtrul după cum este necesar. Un debit de apă redus este un semn că filtrul poate fi blocat.

1. Închideți robinetul și deconectați furtunul de alimentare cu apă de la acesta

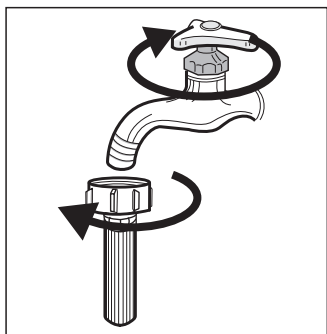

2. Curățați filtrul cu o perie.

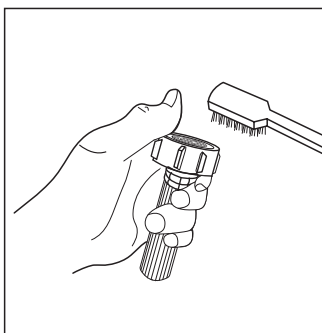

3. Deșurubați furtunul de alimentare cu apă de pe partea din spate a aparatului.

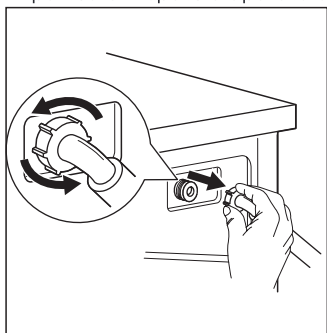

4. Curățați filtrul cu o perie.

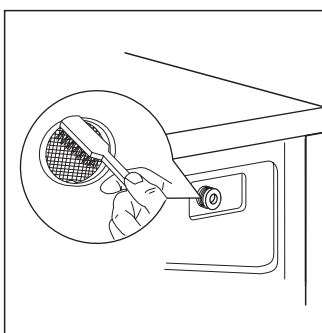

5. Reconectați furtunul de alimentare cu apă.

6. După 60 de programe de spălare, pe panoul de control apare afișajul U01 ca memento. Vă rugăm să urmați mementoul și să efectuați curățarea filtrului de admisie pentru a asigura funcționarea normală a aparatului.

Curățarea dozatorului de detergent

Pe dozatorul de detergent se pot acumula depuneri de calcar și reziduuri de detergent. Prin urmare, se recomandă curățarea dozatorului de detergent dacă este necesar.

- Apăsați în jos butonul de eliberare [] de pe capacul balsamului și trageți sertarul de detergent din cutia de detergent.
- Ridicați capacul balsamului de pe sertarul detergentului și spălați ambele piese cu apă.
- Curățați interiorul cutiei de detergent cu o perie.
- Reinstalați capacul balsamului și împingeți sertarul înapoi în cutia detergentului.

1. Apăsați butonul de eliberare și scoateți dozatorul de detergent

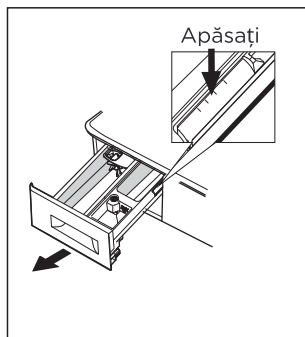

2. Curățați dozatorul de detergent și capacul balsamului sub apă

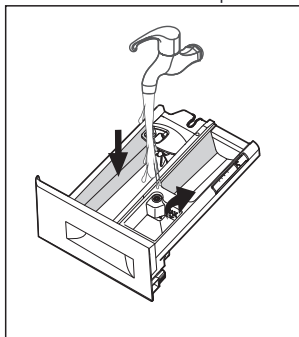

3. Curățați cutia detergentului cu o perie moale

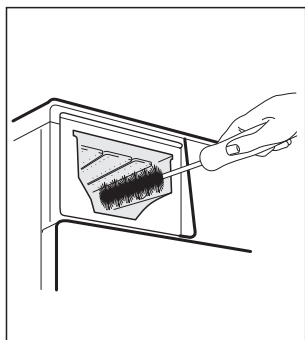

4. Introduceți dozatorul detergentului

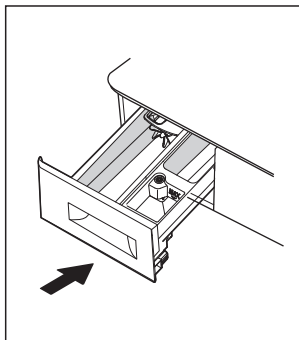

NOTĂ

- Nu folosiți agenți abrazivi sau corozivi pentru a curăța părțile din plastic.
- După 60 de programe de spălare, pe panoul de control apare afișajul U01 ca memento. Vă rugăm să urmați această recomandare și să efectuați curățarea dozatorului de detergent pentru a asigura funcționarea normală a aparatului.
- Lăsați întotdeauna sertarul detergentului ușor deschis pentru a se usca corespunzător.

Curățarea filtrului pompei de evacuare

Dacă există o problemă cu pompa de evacuare, curățați-o conform instrucțiunilor de curățare următoare.

⚠ ATENȚIONARE

- Asigurați-vă că aparatul a terminat programul de spălare și încărcătura a fost scoasă din tambur. Opriti aparatul și deconectați-l înainte de a curăța filtrul pompei de evacuare.
- Fiți atenți la apa fierbinte. Așteptați răcirea apei. Pericol de arsuri!
- După 60 de programe de spălare, pe panoul de control se afișează U01 ca memento. Vă rugăm să urmați mementoul și să efectuați curățarea filtrului pompei de evacuare pentru a asigura funcționarea normală a aparatului.

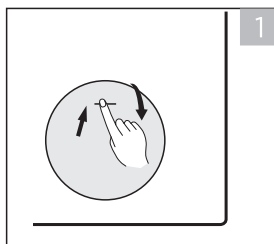

1
Deschide capul inferior

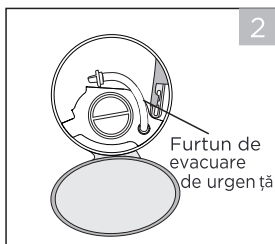

2
Scoateți furtunul de evacuare de urgență și îndepărtați capul furtunului

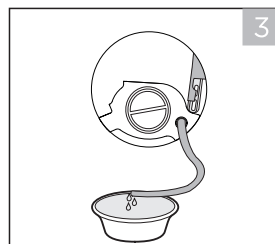

3
După ce apa a fost evacuată complet, reintrodu furtunul de scurgere

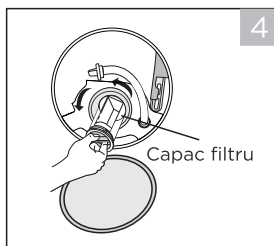

4
Deschide filtrul pompei rotind în sens invers acelor de ceasornic

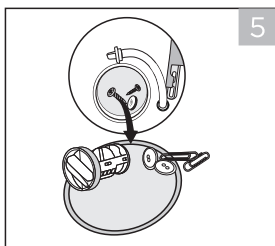

5
Îndepărtează obiectele străine

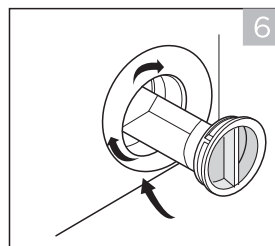

6
Reintrodu cu atenție filtrul pompei și înșurubează capul inferior în sensul acelor de ceasornic

● NOTĂ

- Asigurați-vă că capul furtunului de evacuare de urgență este reinstalat corect, altfel poate apărea scurgere de apă.
- Unele aparate nu au furtun de evacuare de urgență, astfel încât pasul 2 și pasul 3 pot fi sărite.
- Când mașina de spălat este în funcțiune și în funcție de programul selectat, poate exista apă fierbinte în pompă. Nu îndepărtați niciodată capul pompei în timpul unui program de spălare, așteptați întotdeauna până când mașina de spălat a terminat operațiunea și încărcătura a fost scoasă din tambur.

Eliberare ușă de urgență

În caz de pană de curent sau alte circumstanțe când ușa nu poate fi deschisă. Dacă este necesar să deschideți ușa în aceste circumstanțe, vă rugăm să trageți în jos sfoara de tragere din interiorul ușii de urgență și să o readuceți după deschiderea ușii.

Sfoară de tragere pentru deschiderea de urgență a ușii

1. Deschide ușa filtrului.

2. Folosind o șurubelniță dreaptă (sau alt instrument neascuțit), introduceți în sfoara de tragere pentru deschiderea de urgență a ușii.

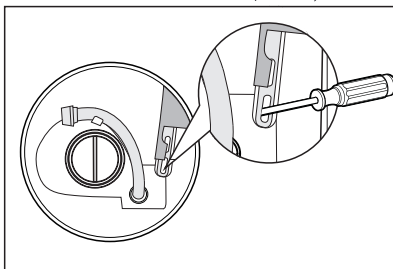
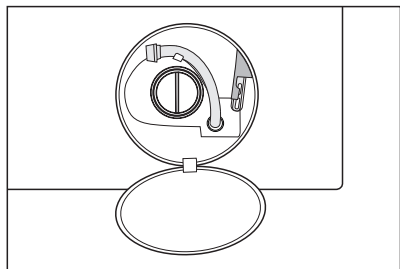

3. Trageți în jos sfoara de tragere pentru deschiderea de urgență a ușii (consultați direcția săgeții din imagine). Dacă deblocarea este reușită, veți observa că pictograma de blocare a ușii va dispărea.

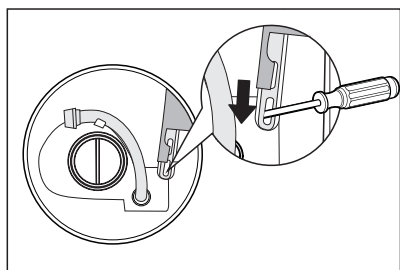

AVERTISMENT

Mașina nu este permisă să folosească sfoara de tragere a întrerupătorului de urgență în timpul spălării. Dacă este necesar să opriți urgent mașina, se recomandă deschiderea ușii după ce apa s-a răcit, pentru a evita arsuri cauzate de evacuarea apei reziduale la temperatură ridicată din cuva mașinii.

DEPANARE

Ori de câte ori există o problemă cu aparatul, verificați dacă o puteți rezolva urmând tabelele de mai jos. Dacă problema persistă, vă rugăm să contactați serviciul pentru clienți

Descriere	Cauză posibilă	Soluție
Aparatul nu pornește	Ușa nu este închisă corect. Hainele sunt prinse.	Verificați rufele. Închideți ușa corect și reporniți.
Ușa nu poate fi deschisă	Protecția de siguranță este activată.	Deconectați alimentarea și reporniți.
Scurgere de apă	Conexiunile nu sunt suficient de strânse.	Verificați și strângeți furtunul de alimentare cu apă. Verificați și curățați furtunul de evacuare.
Reziduuri de detergent în dispenserul de detergent	Detergentul este umed și/sau coagulat.	Curățați și ștergeți dispenserul de detergent uscat
Indicatorul sau afișajul nu funcționează	Placa PC sau cablajul au probleme de conexiune.	Opriti alimentarea și verificați dacă ștecherul este conectat corect.
Zgomot anormal	Șuruburile de fixare sunt încă în poziție. Podeaua nu este solidă sau nivelată.	Verificați dacă șuruburile de fixare au fost îndepărtate. Asigurați-vă că aparatul este instalat pe un podea solidă și nivelată. Nivelarea din nou a aparatului.

Coduri de eroare

Descriere	Cauză posibilă	Soluție
E30	Ușa nu este închisă corespunzător.	Închideți ușa corect și reporniți.
E10	Problemă de injectare a apei în timpul programului de spălare.	Verificați dacă presiunea apei este suficient de mare. Îndreptați conducta de apă. Curățați filtrul supapei de admisie.
E21	Evacuare prelungită a apei	Verificați furtunul de scurgere și filtrul pompei pentru eventuale blocaje.
E12	Revărsare de apă	Reporniți aparatul.
EXX	Altele	Reporniți aparatul. Dacă problema persistă, vă rugăm să contactați serviciul pentru clienți

ELIMINARE ȘI RECICLARE

Instrucțiuni importante pentru mediu

Conformitatea cu Directiva WEEE și eliminarea produsului uzat:
Acest produs respectă Directiva UE WEEE (2012/19/EU). Acest produs poartă un simbol de clasificare pentru echipamente electrice și electronice uzate (WEEE).

Acest simbol indică faptul că acest produs nu trebuie eliminat împreună cu alte deșeuri menajere la sfârșitul duratei sale de viață. Dispozitivul folosit trebuie returnat la un punct oficial de colectare pentru reciclarea dispozitivelor electrice și electronice. Pentru a găsi aceste sisteme de colectare, vă rugăm să contactați autoritățile locale sau comerciantul de la care a fost achiziționat produsul. Fiecare gospodărie are un rol important în recuperarea și reciclarea aparatelor vechi. Eliminarea corespunzătoare a aparatelor uzate ajută la prevenirea consecințelor negative potențiale pentru mediu și sănătatea umană

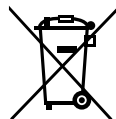

Conformitatea cu Directiva RoHS

Produsul pe care l-ați achiziționat respectă Directiva UE RoHS (2011/65/UE). Nu conține materiale dăunătoare și interzise specificate în Directivă.

Informații despre ambalaj

Materialele de ambalare ale produsului sunt fabricate din materiale reciclabile în conformitate cu reglementările noastre naționale de mediu. Nu aruncați materialele de ambalare împreună cu deșeurile menajere sau alte tipuri de deșeuri. Du-le la punctele de colectare a materialelor de ambalare desemnate de autoritățile locale.



CARTEA DE GARANȚIE

NOTIȚE

Oferim garanție pentru acest aparat în conformitate cu următoarele condiții: Aveți o garanție a producătorului de _____ ani de la data achiziției (trebuie prezentată dovada achiziției) . Se aplică Termenii și Condițiile noastre Generale .

Dispozitivul dumneavoastră / numărul de serie

Data achiziției:

Locul achiziției:

Aveți întrebări?

Suntem bucuroși să vă oferim suport!

Piese de schimb pentru aparatul dumneavoastră sunt disponibile pentru minimum 10 ani conform REGULAMENTULUI COMISIEI UE 2019/2023 ANEXA II Cerințe Ecodesign.

În caz de întrebări, vă rugăm să contactați centrul nostru local de servicii pentru clienți.



AVERTISMENT DE TENSIUNE ELECTRICĂ

Risc de șoc electric

- Nu încercați niciodată să reparați un aparat care este defect sau se presupune că este defect. Puteți pune în pericol viața dumneavoastră și a utilizatorilor viitori. Doar specialiști autorizați au voie să efectueze această reparație.
- Reparația necorespunzătoare va anula garanția și daunele ulterioare nu vor fi recunoscute!



www.teka.com