



MASINA DE SPALAT VASE

MANUAL DE INSTRUCȚIUNI

DW 605 S

- 12 seturi
- funcția încacare la jumătate

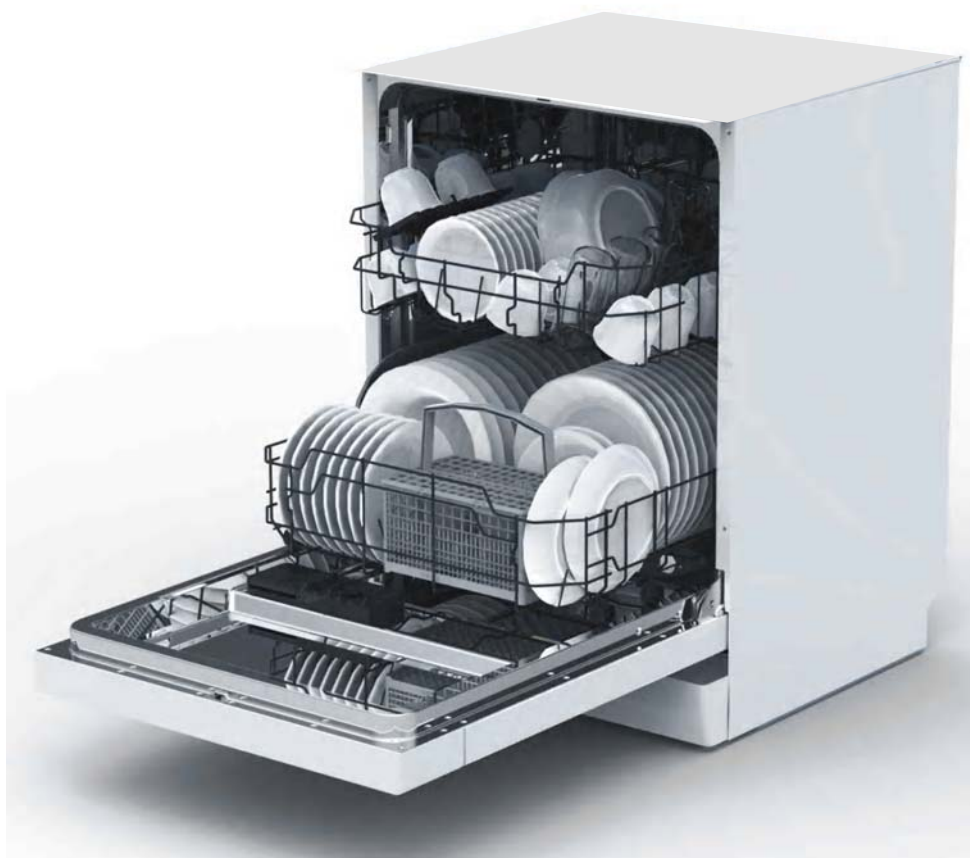



Cititi manualul cu atentie

Stimate client,

- Va rugam sa cititi cu atentie acest manual inainte de punerea in functiune, va va ajuta sa utilizati si sa intretineti masina de spalat vase in mod corespunzator.
- Pastrati manualul pentru consultari ulterioare.
- Predati manualul oricarui alt potential cumparator.

Acest manual contine sectiuni precum Instructiuni de siguranta; Instructiuni de operare; Instructiuni de instalare si Indicatii pentru rezolvarea problemelor etc.



Inainte de a apela serviciul de asistenta tehnica

- Puteti solutiona chiar dumneavoastra anumite probleme prin simpla consultare a sectiunii Indicatii pentru rezolvarea problemelor.
- Daca problema nu poate fi rezolvata de dumneavoastra, va rugam sa solicitati ajutorul tehnicienilor profesionisti.



NOTA:

Avand in vedere politica de dezvoltare continua si imbunatatire a produsului adoptata de producator, acesta poate face orice modificari fara a anunta in prealabil.

1) Informatii de siguranta.....	1
2) Ghid rapid de utilizare.....	2
3) Instructiuni de utilizare.....	3
Panoul de control.....	3
Caracteristicile masinii de spalat.....	3
4) Inainte de prima utilizare.....	4
A. Sarea de dedurizare.....	4
B. Incarcarea compartimentului cu sare.....	5
C. Umplerea dozatorului cu agent de cl?tire.....	5
D. Functia detergentului.....	6
5) Incarcarea cosului masinii.....	9
Attentionari inainte sau dupa incarcare.....	9
Metoda incarcarii normale.....	10
6) Pornirea unui program de spalare.....	11
Tabelul cu ciclurile de spalare.....	11
Pornirea masinii.....	11
Schimbarea programului.....	12
La finalizarea ciclului de spalare.....	12
7) Intretinere si curatare.....	13
Sistemul de filtrare.....	13
Ingrijirea masinii de spalat vase.....	14
8) Instructiuni de instalare.....	15
Pregatirea pentru instalare.....	15
Dimensiunile si instalarea panoului electric.....	16
Reglarea tensiunii arcului usii.....	18
Conectarea furtunelor de evacuare.....	18
Pasii de instalare a masinii.....	19
Conexiunea electrica.....	20
Conectarea la sursa de apa rece.....	21
9) Indicatii pentru rezolvarea problemelor.....	23
Inainte de a apela serviciul de asistenta tehnica...23	
Coduri de eroare.....	24
Date tehnice.....	25
Incarcarea cosului in conformitate cu En50242	

1. INFORMATII DE SIGURANTA IMPORTANTE



ATENȚIE! Înainte de a utiliza mașina, urmați măsurile de precauție indicate mai jos:

- Acest aparat trebuie utilizat pentru uz casnic și în scopuri similare cum ar fi:
 - bucătării ale personalului din magazine, birouri și alte medii de lucru;
 - ferme;
 - de către clienți în hoteluri, moteluri și alte tipuri de facilități rezidențiale;
 - de facilități de cazare tip pensiune.
- Acest aparat poate fi utilizat de copii peste 8 ani și persoanele cu capacități fizice, senzoriale și mentale reduse sau cu lipsa de experiență și cunoștințe doar în cazul în care aceștia sunt supravegheați sau au fost instruiți cu privire la utilizarea sigură a aparatului și au înțeles riscurile implicate. Copii nu au voie să se joace cu aparatul. Curățarea și mentenanța nu trebuie făcute de copii fără supraveghere (Pentru EN60335-1)
- Acest aparat nu poate fi utilizat de persoanele (inclusiv copiii) cu capacități fizice, senzoriale și mentale reduse sau cu lipsa de experiență și cunoștințe doar în cazul în care aceștia sunt supravegheați sau au fost instruiți cu privire la utilizarea sigură a aparatului și au înțeles riscurile implicate. Copii nu au voie să se joace cu aparatul. Curățarea și mentenanța nu trebuie făcute de copii fără supraveghere (Pentru EN60335-1)
- Acest aparat este destinat doar uzului interior, casnic.
- Pentru a vă proteja împotriva riscului de soc electric, nu introduceți aparatul, cablul sau stecherul în apă sau alte lichide.
- Va rugăm să scoateți stecherul din priză înainte de a curăța și întreține aparatul.
- Utilizați o lavetă moale umezită cu săpun și apoi utilizați o lavetă uscată pentru a șterge.



INSTRUCTIUNI DE IMPAMANTARE

- Acest aparat trebuie impamantat. In cazul unei defectiuni sau a unei pane de curent, impamantarea va reduce riscul de soc electric oferind o rezistenta pentru curentul electric. Acest aparat este dotat cu un cablu cu conductor impamantat si fisa impamantata.
- Stecherul trebuie introdus intr-o priza corespunzatoare care este instalata si si impamantata conform codurilor si prevederilor locale.
- Conectarea incorecta a conductorului de impamantare al echipamentului poate provoca riscul de electrocutare.
- Consultati un electrician calificat sau un reprezentant daca avetii dubii referitoare la impamantare.
- Nu modificati fisa aparatului daca nu intra in priza.
- Priza trebuie instalata de un electrician calificat.
- Nu fortati, nu va asezati sau urcati pe usa sau sertarele masinii de spalat vase.
- Nu porniti masina decat daca toate panourile de inchidere sunt pozitionate corect.
- Daca masina este pornita, deschideti usa cu mare atentie deoarece exista riscul ca apa sa se imprastie.
- Nu pozitionati obiecte grele pe usa atunci cand este deschisa. Masina se poate inclina si cadea peste dumneavoastra.
- Cand incarcati masina cu vase:
 - 1) Asezati bine obiectele ascutite pentru ca acestea sa nu distruga sigiliul usii;

- 2) Atentie: Cutitele si alte ustensile cu varf ascutit trebuie sa fie puse cu varful in jos sau in pozitie orizontala.
- Verificati daca s-a golit compartimentul pentru detergent la finalul ciclului de spalare.
- Nu spalati articolele din plastic cu masina decat daca sunt marcate ca fiind rezistente la acest tip de spalare.
- Pentru articolele din plastic care nu sunt marcate astfel, consultati recomandarile producatorului.
- Utilizati numai detergenti si agenti de clatire speciali pentru masina automata.
- Nu utilizati sapun, detergent de rufe sau pentru spalarea mainilor.
- Copii trebuie supravegheati pentru a va asigura ca nu se joaca cu aparatul.
- Nu lasati usa deschisa, deoarece exista riscul sa va imoedicati de aceasta. In cazul in care cablul de alimentare este distrus, acesta trebuie inlocuit de producator sau agentul de service sau de o persoana specializata pentru a evita orice pericol.
- In timpul instalarii, cordonul de alimentare cu energie electrica nu trebuie sa fie indoit sau turtit.
- Nu umblati la butoane.
- Masina trebuie conectata la sursa de apa cu garnituri de furtun noi, nu reutilizati vechile garnituri.
- Numarul maxim de pozitii pentru articolele care pot fi spalate este de 12.
- Presiunea maxima a apei care intra in masina este de 1Mpa.
- Presiunea minima a apei care intra in masina este de 0.04 Mpa.

ELIMINAREA DESEURILOR

- Eliminati ambalajele produsului in mod corespunzator.
- Toate materialele ambalajelor sunt reciclabile.
- Componentele din plastic sunt marcate cu abrevierile standard internationale:
PE - pentru polietilen, de ex. materialele de impachetare
PS - pentru polistiren, de ex. materialele de atenuare
POM - polioximetilen, de ex. clemele din plastic
PP - polipropilen, de ex. compartimentul pentru sarea de dedurizare
ABS - acrilonitril-butadien-stiren, de ex. panoul de control.

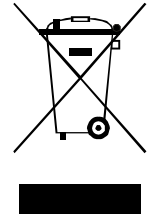

AVERTIZARE

- Materialele ambalajelor pt reprezenta un pericol pentru copii!
Va rugam sa mergeti la un centru de reciclare pentru a elimina ambalajele sau masina.
- Ambalajele din carton sunt confectionate din hartie reciclata si trebuie eliminate in recipientul de colectare a deseurilor pentru reciclare.
- Daca va asigurati ca deseurile acestui produs sunt eliminate in mod corect, veti ajuta la prevenirea unor potentiale efecte negative asupra mediului si sanatatii umane care pot fi cauzate de manevrarea inadecvata a acestui produs.
- Pentru mai multe informatii in legatura cu reciclarea acestui produs, va rugam sa contactati biroul local din localitatea dumneavoastra si serviciul de colectare a deseurilor domestice.
- **ELIMINARE:** Nu eliminati acest produs impreuna cu deseurile municipale nesortate.
- Colectarea separata a acestui tip de deseuri este necesara pentru aplicarea unui tratament special.

GHID RAPID DE UTILIZARE

Pentru metode de utilizare detaliate cititi continutul manualului de instructiuni

Porniti aparatul	Apasati butonul Pornit/oprit pentru pornirea aparatului, deschideti usa
Umpleti dozatorul cu detergent	Compartimentul A Pentru fiecare ciclu de spalare Compartimentul B Pentru programe cu prespalare (respectati instructiunile)
Verificati nivelul agentului de clatire	Indicator mecanic C Indicator electric pe panoul de control (daca este disponibil)
Verificati nivelul de sare	(doar pentru modele cu sistem de dedurizare) Indicator electric de pe panoul de control (daca este existent) Daca nu exista sare indicatorul de avertizare se aprinde pe panou (pentru anumite modele) puteti estima umplerea cu sare prin numarul de cicluri de spalare.
Incarcarea cosurilor	Indepartati resturile de mancare. Inmuiati resturile de mancare arsa din tigari, apoi incarcati cosul. Consultati instructiunile de incarcare.
Schimbarea programului	Apasati butonul program pana cand programul selectat se aprinde (vedeti sectiunea `instructiuni de utilizare`)
Functionarea masinii de spalare	Inchideti usa apoi, desfaceti robinetul de apa. Masina va incepe sa functioneze in 10 secunde
<ul style="list-style-type: none"> Schimbarea programului 	<ol style="list-style-type: none"> Un ciclu de functionare poate fi modificat doar daca a functionat pe o durata scurta. Detergentul este eliberat si apa poate sa fie scursa. In acest caz, dozatorul de detergent trebuie reumplut. Deschideti usa pentru a opri spalarea, apoi apasati butonul program timp de 3 secunde pentru a anula programul curent. Selectati programul nou si apoi inchideti usa. Masina va reporni in 10 secunde. Restartati masina de spalare
<ul style="list-style-type: none"> Adaugarea vaselor uitate in masina 	<ol style="list-style-type: none"> Deschideti usa pentru a opri masina de spalare Dupa ce bratele pulverizatoare se opresc, puteti deschide usa. Adaugati vasele uitate Inchideti usa, masina va porni din nou in 10 secunde.
<ul style="list-style-type: none"> Daca masina este oprita in timpul unui ciclu de spalare 	<ul style="list-style-type: none"> Daca masina este oprita in timpul unui ciclu de spalare, la repornire reselectati ciclul de spalare si apoi porniti masina conform conditiilor initiale.
Oprirea masinii de spalare	Dupa terminarea ciclului de spalare, se va auzi un semnal sonor de 8 ori, apoi se va opri. Opriti aparatul de la butonul Pornit/Oprit (ON/OFF)
Oprirea robinetului de apa descarcarea cosului	Avertizare : asteptati cateva minute (in jur de 15 min) inainte de descarcarea masinii pentru a evita atingerea vaselor si tacamurile care sunt inca fierbinti si se pot fisura. Se vor usca mai bine. Descarcati aparatul, pornind de la sertarul inferior.

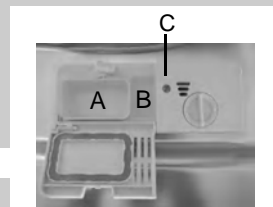

AVERTIZARE
Deschideti usa cu grija
Aburul fierbinte poate iesi atunci cand usa e deschisa!

3. Instructiuni de operare



IMPORTANT

Pentru ca masina dumneavoastra sa realizeze performante maxime, cititi toate instructiunile de operare inainte de a o pune in functiune.

Panoul de control

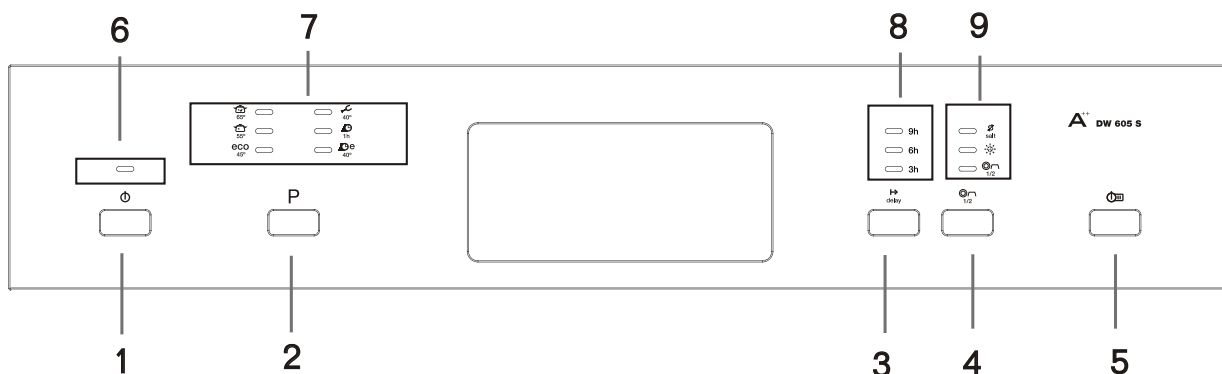

1. Buton pornit/oprit: Pentru pornirea/oprirea sursei de curent.
2. Buton program: Apasati butonul pentru a selecta un program de spalare.
3. Butonul intarziere: Apasati butonul pentru a intarzia.
4. Butonul jumatate de incarcare: Pentru a selecta functia jumatate de incarcare.
5. Butonul start/pauza: Pentru pornirea programului de spalare sau pentru a pune pe pauza programul de spalare atunci cand masina este in functiune.

6. Indicator putere: Indica cand aparatul este pornit.
7. Indicatori program: afiseaza ce program ati selectat.
8. Indicatori intarziere: afiseaza durata de intarziere (3 ore/6 ore/9 ore)
9. Indicator jumatate de incarcare/avertizare sare/agent de clatire:
Atunci cand selectati jumatate de incarcare, indicatorul luminos: ☀, cand selectati indicator luminos avertizare sare, trebuie umplut cu sare: ⚗_{salt}
Cand selectati agent de clatire, dozatorul trebuie umplut: ✨

Componentele masinii

Vedere din fata

Vedere din spate

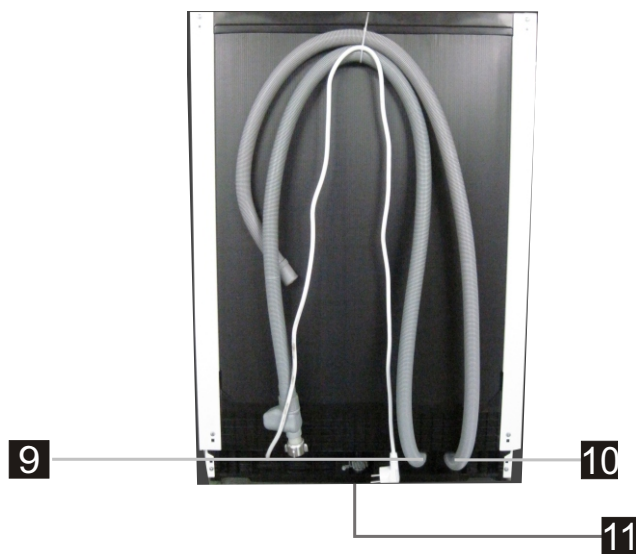
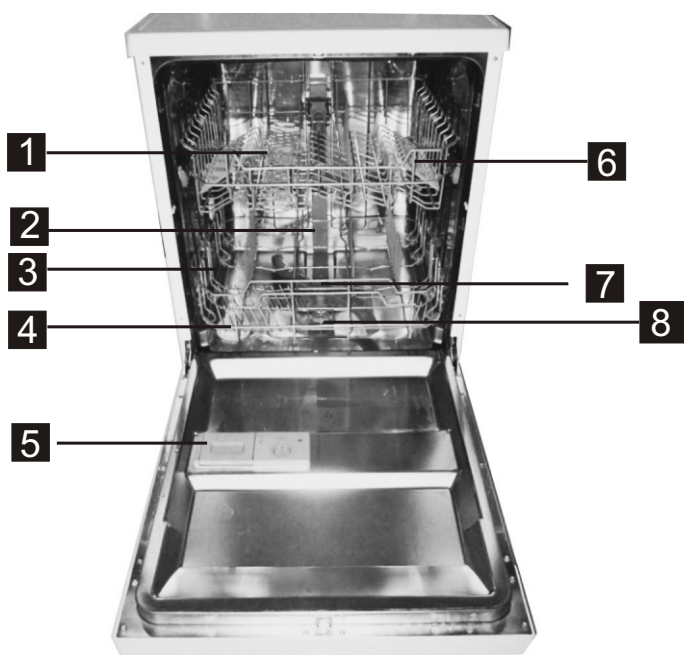

- 1 Cos superior
- 2 Furtun interior
- 3 Cos inferior

- 4 Container sare
- 5 Dozator
- 6 Rafturi cesti

- 7 Brat pulverizator
- 8 Asamblare filtru
- 9 Racord furtun admisie

- 10 Furtun de scurgere
- 11 Regulator

4. Înainte de punerea în funcțiune

Înainte de a utiliza mașina de spălat vase pentru prima dată:

- A.** Adăugați sarea de dedurizare.
- B.** Turnați 1/2 litri de apă în compartimentul pentru sare și apoi adăugați sarea.
- C.** Umpleți compartimentul cu agent de clătire.
- D.** Adăugați detergentul.

A. Sarea de dedurizare

Sarea de dedurizare se adaugă manual, urmărind tabelul cu gradele de duritate a apei. Sarea de dedurizare este destinată să îndepărteze mineralele și sarurile din apă, care pot avea efecte negative asupra procesului de funcționare a mașinii. Cu cât apa conține mai multe minerale și saruri, cu atât aceasta este mai dură. Cantitatea de sare de dedurizare trebuie să fie ajustată în funcție de duritatea apei din zona dumneavoastră. Puteți afla gradul de duritate al apei din localitatea dumneavoastră consultând autoritățile responsabile locale.

Reglarea consumului de sare

Mașina de spălat vase este concepută în așa fel încât să ajusteze cantitatea de sare consumată în funcție de duritatea apei utilizate. Acest fapt ajută la optimizarea și reglarea consumului de sare de dedurizare.

Vă rugăm să urmați pașii de mai jos pentru a regla consumul de sare.

1. Deschideți ușa, porniți aparatul.
2. Apăsăți butonul program timp de peste 5 secunde pentru a porni dedurizarea apei timp de 60 de secunde după ce aparatul a fost pornit (sarea și indicatorul de avertizare pentru agentul de clătire se vor aprinde periodic atunci când sunt selectate pentru modelul setat);
3. Apăsăți butonul program pentru a selecta setarea corespunzătoare în conformitate cu prevederile legale de mediu, setările se vor schimba în următoarea ordine> H1-H2-H3-H4-H5-H6
4. Apăsăți butonul putere pentru a confirma modelul setat.

DURITATEA APEI				Pozitie buton selectare	Consum sare (grame/ciclu)
°dH	°fH	°Clarke	mmol/l		
0-5	0-9	0-6	0-0.94	H1	0
6-11	10-20	7-14	1.0-2.0	H2	9
12-17	21-30	15-21	2.1-3.0	H3	12
18-22	31-40	22-28	3.1-4.0	H4	20
23-34	41-60	29-42	4.1-6.0	H5	30
35-55	61-98	43-69	6.1-9.8	H6	60

Nota: 1

°dH=1.25 °Clarke=1.78 °fH=0.178mmol/l

°DH: Grade germane

°fH: Grade franceze

°Clark: Grade britanice

Nota: 2

Setarea în fabrică: H4 (EN 50242)

Contactați autoritățile locale cu privire la informații despre duritatea



OBSERVAȚIE: Dacă modelul dumneavoastră nu are un program pentru dedurizarea apei puteți omite această secțiune.

SAREA DE DEDURIZARE

Duritatea apei variază de la o zonă la alta. Dacă utilizați apă dură în mașina de spălat vase, se vor forma depuneri pe veselă și tacamuri.

Mașina este dotată cu un agent de dedurizare special care se adaugă într-un compartiment anume destinat pentru a elimina calcarul și alte minerale din apă.

B. Incarcarea compartimentului cu sare

Utilizati numai sarurile destinate pentru masinile de spalat vase.

Compartimentul pentru sare se afla sub cosul inferior si trebuie umplut urmand indicatiile urmatoare:

Atentie!

- Utilizati numai saruri special destinate pentru masina de spalat vase! Orice alt tip de saruri care nu sunt destinate uzului in masina de spalat vase, in special sarea de bucatarie, pot distruge sistemul de dedurizare. In cazul deteriorarii din cauza utilizarii unui tip de sare necorespunzator, producatorul nu ofera nici o garantie si nu poate fi tras la raspundere pentru pagubele produse.
- Umpleti compartimentul cu sare numai imediat inainte de a incepe un program de spalare complet. Astfel veti preveni depunerea unor eventuale reziduuri de sare sau apa sarata pe fundul masinii pentru o perioada nedeterminata de timp, ceea ce poate cauza coroziunea componentelor.

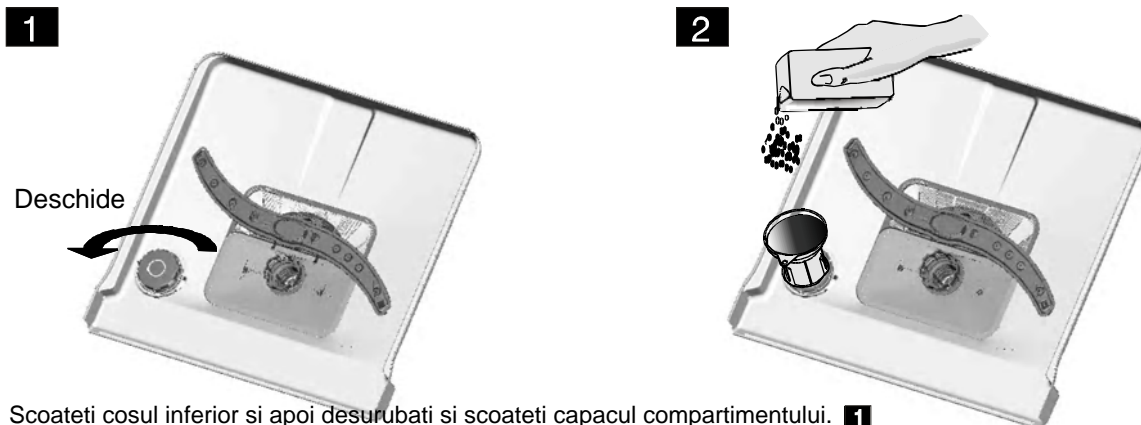

- A Scoateti cosul inferior si apoi desurubati si scoateti capacul compartimentului. **1**
- B Inainte de prima spalare, turnati 1l de apa in compartimentul pentru sare.
- C Puneti palnia (din dotare) in orificiu si introduceti aproximativ 1 kg de sare. Este normal ca o cantitate mica de apa sa iasa din compartiment. **2**
- D Dupa umplerea compartimentului, insurubati capacul la loc in sensul acelor de ceasornic.
- E De obicei, ledul de avertizare se va stinge dupa 2-6 zile dupa ce compartimentul pentru sare a fost umplut.
- F Imediat dupa umplerea compartimentului pentru sare, trebuie sa incepeti un program de spalare. (Va sugeram sa alegeti programul cu uscare rapida). In caz contrar, sistemul de filtrare, pompa sau alte componente importante ale masinii pot fi deteriorate de apa cu sare. Aceste deteriorari nu sunt acoperite de garantie.



NOTA:

1. Compartimentul pentru sare se umple din nou numai atunci cand ledul de avertizare se aprinde pe panoul de control. In functie de cat de bine se dizolva sarea, acest led de avertizare poate sa ramana aprins chiar daca exista sare in compartiment.
Daca masina nu e prevazuta cu un led de avertizare pe panoul de control (anumite modele), puteti estima timpul de reumplere cu sare in functie de ciclurile de spalare realizate de masina.
2. Daca raman urme de sare, porniti un program rapid sau de uscare pentru a indeparta excesul de sare.

C. Umplerea dozatorului cu agent de clatire

Agentul de clatire

Agentul de clatire este utilizat de masina la ultima clatire pentru a preveni formarea de pete pe vesela. De asemenea ajuta la uscare, permitand scurgerea rapida a apei de pe vase. Masina dumneavoastra de spalat vase este conceputa pentru a utiliza agenti de clatire lichizi. Dozatorul pentru agent de clatire se afla in interiorul usii, langa dozatorul de detergent. Pentru a umple dozatorul, deschideti capacul si turnati agent de clatire pana ce nivelul ajunge la negru complet. Volumul compartimentului pentru agent de clatire este de aprox. 110 ml.

Funcția agentului de clatire

Agentul de clatire este adaugat automat in timpul ultimei clatiri, asigurand clatirea completa si uscarea fara pete.

Atentie!

Utilizati numai agenti de clatire speciali pentru masina de spalat vase. Nu umpleti dozatorul cu nici o alta substanta (de ex. agent de curatare a masinii de spalat vase, detergent lichid). Acest lucru poate distruge masina.

Cand sa reumpleti dozatorul cu agent de clatire

Daca nu apare nici un led de avertizare pe panoul de control, puteti aproxima cantitatea de agent de clatire necesara in functie de culoarea indicatorului de nivel "D", aflat langa capac. Cand compartimentul este plin, indicatorul va fi complet negru. Pe masura ce nivelul de agent de clatire scade, se micsoreaza si punctul negru. Nu lasati nivelul sa scada sub 1/4.

Pe masura ce cantitatea de agent de clatire se diminueaza, marimea punctului negru indicator se schimba, asa cum este ilustrat mai jos.

- Plin
- ◐ 3/4 plin
- ◑ 1/2 plin
- ◒ 1/4 plin - trebuie sa reumpleti pentru a evita formarea petelor
- Gol

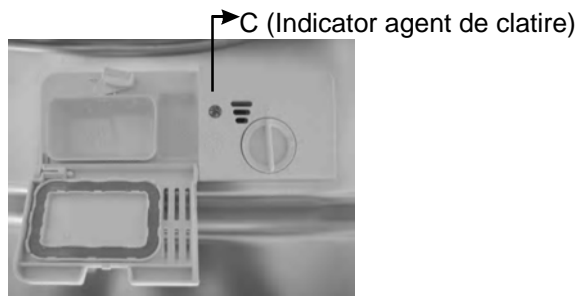

- 1** Pentru a deschide dozatorul, rotiti capacul spre sageata "deschis" (stanga) si scoateti-l.
- 2** Turnati agent de clatire in dozator, avand grija sa nu curga peste.
- 3** Puneti la loc capacul, inserandu-l aliniat cu sageata "deschis" si insurubandu-l spre sageata "inchis" (dreapta).



Atentie!

Curatati orice urma de agent de clatire varsat cu o carpa absorbanta pentru a evita excesul de spuma in timpul urmatoarei ciclului de spalare.

Reglarea dozatorului agentului de clatire

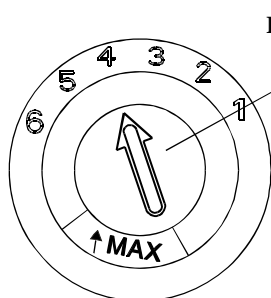

Buton rotativ reglare (clatire)

Dozatorul agentului de clatire are sase sau patru niveluri de reglare. Incepeti intotdeauna cu nivelul "4". Daca aveti probleme cu petele sau uscarea vaselor, mariti cantitatea de agent de clatire, scotand capacul dozatorului si rotind butonul la "5". Daca vasele inca nu se usuca adecvat sau mai au pete, reglati butonul la urmatoarul nivel superior pana ce nu mai apar pete pe vase. Reglarea recomandata este la nivelul "4".



NOTA:

Mariti doza daca persista pe vase picaturi de apa sau urme de calcar dupa spalare. Reduceti doza daca apar pete albicioase si lipicioase pe vase sau o pelicula albastruie pe pahare sau lamele cutitelor.

D.Functia Detergentului

Detergentii cu ingrediente chimice sunt necesare pentru indepartarea murdariei, pentru maruntirea murdariei si transportul acesteia in afara masinii de spalare.

Atentie

Utilizarea corespunzatoare a detergentului

Utilizati doar detergenti speciali pentru masinile

de spalare vase. Pastrati detergentul intr-un loc uscat. Nu introduceti detergent in dozator daca nu doriti sa spalati vase.

Detergentii

Exista 3 tipuri de detergenti:

1. Cu fosfati si clorina
2. Cu fosfati si fara clorina
3. Fara fosfati cu fara clorina

In mod normal, detergentii pudra sunt fara fosfat. Astfel, functia de dedurizare a fosfatului nu este activa. In acest caz, v a recomandam sa puneti sare in compartimentul pentru dedurizare chiar si atunci cand duritatea apei este de numai 6° dH. Daca utilizati detergenti fara fosfati cu apa dura, pot aparea pete albe pe vase si pahare. In acest caz, trebuie sa mai adaugati detergent pentru a obtine rezultate optime. Detergentii fara clorina pot determina aparitia catorva pete albe. Petele puternice nu vor fi eliminate complet. In acest caz, va rugam sa alegeti un program cu o temperatura mai mare.

Detergentii concentrati

In functie de compozitia chimica, detergentii se impart in doua tipuri de baza:

- conventionali, detergenti alcalini cu componente caustice
- detergenti concentrati, slab alcalini, cu enzime naturale

Detergentii tablete

Detergentii tablete de diferite tipuri dizolva murdaria mai mult sau mai putin rapid.

De aceea, anumiti detergenti tablete nu au putere de dizolvare si isi dezvoltă întreaga .

putere de curatare in programe scurte. Astfel, va rugam sa utilizati programe de lunga durata cu detergentii tablete, pentru a asigura indepartarea completa a reziduurilor de detergent

Dozatorul de detergent

Reumpleti dozatorul de detergent inainte de a incepe un ciclu de spalare, urmand instructiunile oferite in tabelul cu ciclurile de spalare. Masina dumneavoastra utilizeaza mai putin detergent si agent de clatire decat masinile de spalat vase conventionale. In general, o singura masura de detergent este necesara pentru o incarcatura normala. Articolele cu murdarie persistenta necesita mai mult detergent. Adaugati detergentul intotdeauna imediat inainte de a porni masina, in caz contrar acesta se poate umezi si nu se va dizolva corespunzator.

Cantitatea de detergent necesara

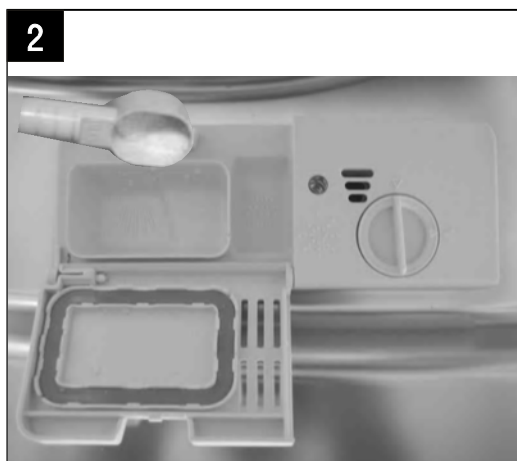
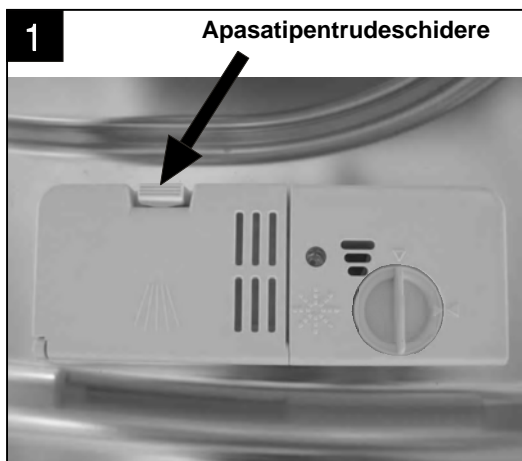

! NOTA:

- Apasati butonul pentru a deschide capacul. Acesta va sari.
- Adaugati detergentul numai imediat inainte de fiecare spalare.
- Utilizati numai detergenti speciali pentru masina de spalat vase.

! ATENTIE!

Detergentul pentru masina de spalat este coroziv!
Nu il lasati la indemana copiilor!

Umplerea cu detergent

Umpleti dozatorul de detergent.

Marcajele indica nivelurile de dozare, asa cum este ilustrat in imagine:

- A** Privind compartimentul pentru detergent pentru ciclul principal de spalare, "MIN" inseamna aproximativ 20 g detergent.
- B** Privind compartimentul pentru detergent pentru prespalare, inseamna aproximativ 5 g detergent.

Va rugam sa tineti cont de recomandarile producatorilor de detergent de pe ambalaje privind dozarea si depozitarea detergentului.

Inchideti capacul si apasati pana se blocheaza.

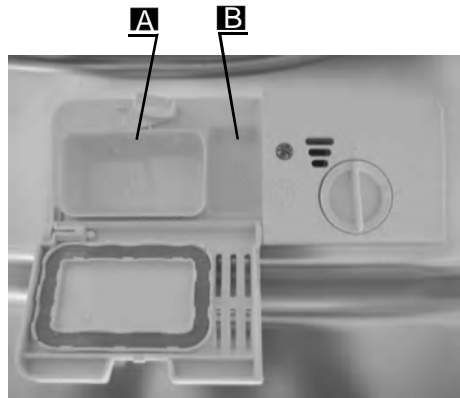

Daca vasele au un grad ridicat de murdarie, adaugati o cantitate suplimentara de detergent in compartimentul pentru prespalare. Acesta va actiona in timpul fazei de prespalare.



NOTA:

- Vetii gasi informatii despre cantitatea de detergent pentru programele de spalare simple pe ultima pagina a manualului. Va rugam sa tineti cont ca pot exista variatii in functie de
- gradul de murdarie si de duritatea specifica a apei.
- Va rugam sa tineti cont si de recomandarile producatorilor de pe ambalajele detergentilor.

5. Incarcarea cosului cu vase

Recomandari

- Cumparati tacamuri care sunt compatibile cu masina de spalat vase.
- Utilizati un detergent mediu, neabraziv. Daca este necesar consultati producatorul de detergent pentru mai multe informatii.
- Pentru anumite obiecte, selectati un program cu o temperatura cat mai scazuta.
- Pentru a preveni deteriorarea, nu scoateti imediat sticlaria si tacamurile din masina de spalat dupa sfarsitul programului de spalare.

Utilizati urmatoarele tacamuri/vase in masina de spalat

Necompatibile

Tacamuri cu maner din lemn, portelan sau scoica.
Obiecte din plastic care nu sunt rezistente
Tacamuri vechi cu parti lipite care nu sunt rezistente la temperatura
Tacamuri sau vase lipite
Obiecte din cupru
Cristale
Obiecte din otel care ruginesc
Platouri din lemn
Obiecte din fibre sintetice

Compatibilitate limitata

Anumite tipuri de sticla se pot maturi dupa un numar repetat de spalari
Componetele din argint si aluminiu au tendinta de decolorare in timpul spalarii
Elementele lucioase se pot maturi dupa o spalare frecventa

Atentionari inainte si dupa incarcarea cosurilor

(Pentru cea mai buna performanta a masinii de spalat, respectati urmatoarele indicatii

Caracteristicile si aspectul cosurilor pot varia in functie de model).

Indepartati bucatile mari de mancare ramase pe vase. Lasati la inmuiat tigaiile cu resturi de mancare arsa.

Nu este nevoie sa clatiti vasele sub jetul de apa.

Asezati articolele in masina astfel:

1. Articolele precum cesti, pahare, oale, tigai etc. se aseaza cu fata in jos.
2. Articolele curbate sau adanci trebuie pozitionate oblic pentru ca apa sa se poata scurge.
3. Toate ustensilele trebuie ordonate in siguranta pentru a nu se imprastia.
4. Toate ustensilele trebuie plasate in asa fel incat bratele stropitoare sa se poata roti in timpul spalarii.

Articolele foarte mici nu trebuie spalate in masina deoarece pot cadea usor din cosuri.

 **OBSERVATIE :** Obiectele foarte mici nu trebuie spalate in masina deoarece pot cadea din cos.

Incarcati obiecte goale cum ar fi cesti, pahare, tigati, etc. Cu deschiderea in jos astfel incat apa sa nu se aduce la baza recipientului.

Vasele si tacamurile nu trebuie sa stea unele peste altele sau sa se acopere.

Pentru a evita deteriorarea paarelor, acestea nu trebuie sa se atinga.

Incarcati obiecte mari care sunt dificile de curatat in sertarul inferior.

Sertarul superior este creat pentru a sustine vesela mai delicata si usoara cum ar fi pahare, cesti de cafea si ceai.

Cutitele cu lama lunga depozitate in pozitie dreapta sunt un potential pericol !

Obiectele lungi si ascutite cum ar fi cutitele de sculptat trebuie asezate orizontal in cosul superior/

Nu supraincarcati masina de spalat. Acest lucru este important pentru obtinerea rezultatelor bune si pentru un consum rezonabil de energie.

Scoaterea vaselor

Pentru a impiedica scurgerea apei din cosul superior in partea din spate, va recomandam sa goliti mai intai cosul inferior si apoi pe cel superior.

Metoda incarcarii veselei normale

Incarcarea cosului superior

Cosul superior este destinat pentru vasele mai delicate si mai usoare cum sunt paharele, cestile de cafea sau ceai si farfurioarele, precum si farfuriile, boluri mici si tigai usoare (daca nu sunt foarte murdare). Aranjati vasele si ustensilele de gatit in asa fel incat sa nu fie miscate de stropitoare.

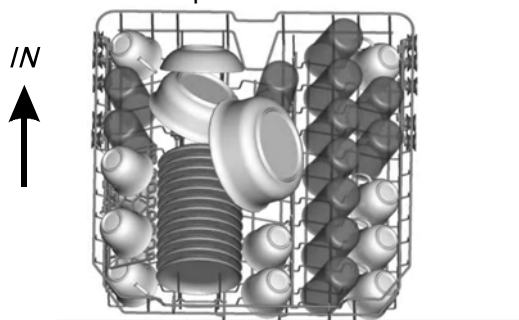

- Oalele, supierele, etc. trebuie sa fie asezate intotdeauna cu fata in jos.
- Oalele adanci trebuie asezate inclinat pentru a permite scurgerea apei.
- Cosul inferior isi poate modifica forma prin plierea ramificatiilor, permitand incarcarea mai multor vase in masina

Incarcarea cosului inferior

Va recomandam sa aranjati articolele mari, care sunt mai greu de curatat, in cosul inferior: oale, tigai, capace,

Este de preferat sa asezati supierele si capacele pe partea laterala a raftului, pentru a evita blocarea miscarii de rotire a bratului stropitor.

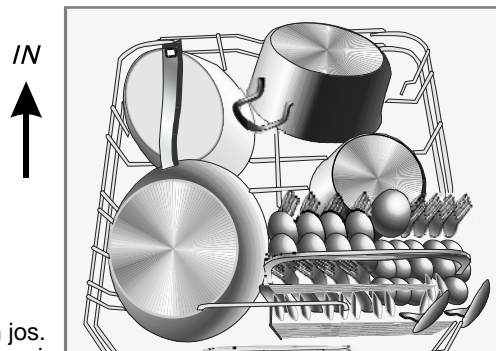

Reglarea cosului superior

Inaltimea cosului superior poate fi reglata pentru a crea mai mult spatiu pentru ustensilele mari, atat pentru cosul superior, cat si pentru cel inferior.

Inaltimea cosului superior se poate regla plasand rotile la diferite inaltimi ale gratarului. Articolele lungi, tacamurile, salatierele si cutitele trebuie aranjate pe raft in asa fel incat sa nu blocheze rotirea stropitorilor.

POZITIA INFERIOARA POZITIA SUPERIOARA

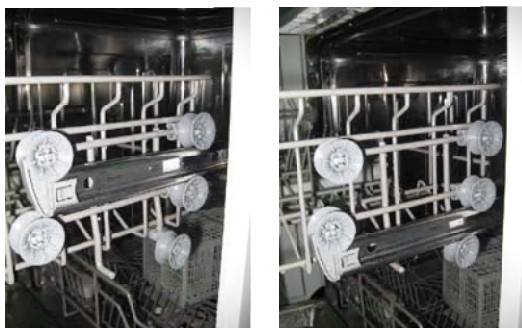

ROBILE

Plierea raftului pentru cesti

Pentru o asezare mai buna a recipientelor grilajul poate fi pliat in jos conform decrierii din imaginea dreapta.

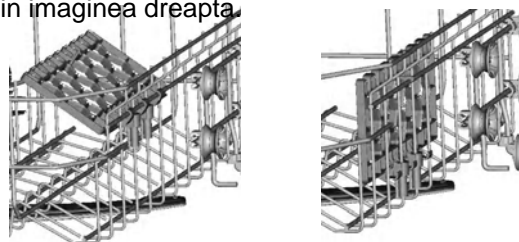

Plierea grilajului cosului inferior

Pentru o asezare mai buna a recipientelor grilajul poate fi pliat in jos conform decrierii din imaginea dreapta.



Cosul pentru tacamuri

Tacamurile trebuie asezate in cosul pentru tacamuri separate una de alta in pozitiile corespunzatoare si trebuie sa va asigurati ca ustensilele nu se prind una de alta.







⚠ AVERTIZARE!

- Nu lasati niciun obiect sa treaca prin partea inferioara.
- Incarcati intotdeauna elementele ascutite cu fata ascutita in jos!

6. Pornirea unui program de spalare

TABEL CICLURI DE SPALARE

NOTE: (★) Inseamna : umplerea dozatorului cu agent de clatire

Program	Selectare ciclu Informatii	Descriere ciclu	Detergent presp/princ.	Durata (min)	Energie (Kwh)	Apa (l)	Agent clatire
Intensiv  65°	Pentru vasele cele mai murdare, precum oale, tigai, caserole si vase cu murdarie uscata de mai mult timp.	Prespalare 50 °C Spalare 65 °C Clatire Clatire Clatire 65 °C Uscare	$\frac{5}{25g}$ (sau 3 in 1)	145	1.6	19	★
Normal  55°	Pentru vase normal murdare, precum oale, farfurii, pahare si tigai usor murdare.	Prespalare 45 °C Spalare 55 °C Clatire Clatire 65 °C Uscare	$\frac{5}{25g}$ (sau 3 in 1)	160	1.35	15	★
eco 45° ECO (* EN 50242)	Acesta este un program standard recomandat pentru curatarea veselei cu murdarie normal si este cel mai eficient program in ceea ce priveste consumul combinat de energie si apa pentru acest tip de vesela	Prespalare Spalare(45°C) Clatire(65°C) Uscare	$\frac{5}{25g}$ (sau 3 in 1)	185	0.91	11	★
Sticla  40°	Pentru vesela usor murdara si sticla.	Prespalare Spalare(40 °C) Clatire Clatire (60 °C) Uscare	5/25g	120	0.85	15	★
1 ora  1h	Pentru vase usor murdare, care nu necesita uscare	Prespalare(50°C) Spalare(60 °C) Clatire(55°C) Uscare	5/25g	60	1	10	★
Rapid  40°	Spalare de scurta durata pentru vase usor murdare, fara uscare	Clatire(40°C) Clatire Clatire(45 °C)	20g	40	0.6	11.5	

Observatie:

EN50242: Acest program este in ciclul de testare. Informatii pentru testul de comparatie in conformitate cu 50242 dupa cum urmeaza >

- Capacitate. 12 setari
- Pozitionarea cosului superior: roti superioare pe sine
- Setari agent de clatire: 6
- Pl:0.49w; Po:0.45 w.

Pornirea masinii

Pornirea unui ciclu de spalare

1. Scoatei sertarul inferior si superior, incarcati vasele si introduceti-le inapoi.

Se recomanda incarcarea sertarului inferior si apoi a celui superior (vedeti sectiunea `incarcarea masinii de spalat vase`)

2. Turnati detergentul (vedeti sectiunea ` sare, detergent si agent de clatire)

3. Introduceti stecherul in priza. Sursa de alimentare este de 220-240 VAC/50 Hz, specificatia de pe priza 10 A 250 VAC. Asigurati-va ca sursa de alimentare cu apa este pornita la presiune maxima

4. Apasati butonul ON/OFF.

5 Apasati butonul program, programul de spalare va fi modificat dupa cum urmeaza:

Intensiv-normal - ECO - sticla - 1 ora - rapid;

Daca se selecteaza un program, indicatorul luminos se va aprinde. Inchideti usa, masina de spalat va incepe sa functioneze.

Modificarea programului

Modificarea programului

1. Un ciclu de spălare care a început poate fi modificat dacă a început de scurt timp. În caz contrar detergentul a fost deja eliberat și aparatul poate că a scurs deja apa. În acest caz dozatorul de detergent trebuie umplut (vedeti secțiunea "încărcarea cu detergent").
2. Deschideți puțin ușa pentru a opri spălarea. Apăsati butonul programului timp de 3 sec. pentru a anula programul în funcțiune. Apoi puteți selecta alte programe (vedeti secțiunea "pornirea unui ciclu de spălare").

NOTA



Dacă deschideți ușa în timpul unui ciclu de spălare, mașina va trece pe pauză. Indicatorul luminos al programului nu va mai ilumina și se va auzi un semnal sonor la fiecare minut doar dacă nu închideți ușa. După ce închideți ușa, mașina va funcționa după 10 secunde.

Ati uitat sa adaugati vase

Adaugarea vaselor uitate în mașina

1. Deschideți ușa pentru a opri mașina de spălat
2. După ce brațele pulverizatoare se opresc, puteți deschide ușa complet.
3. Adăugați vasele uitate
4. Închideți ușa,
5. Mașina va porni din nou în 10 secunde.

Sfarsitul ciclului de spalare

După terminarea ciclului de spălare, se va auzi un semnal sonor de 8 ori, apoi se va opri.

Opriti aparatul de la butonul Pornit/Oprit (ON/OFF), și opriti sursa de alimentare cu apă.

Așteptați câteva minute înainte de descărcarea mașinii pentru a evita atingerea vaselor și tacamurile care sunt încă fierbinte și se pot fisura. Se vor usca mai bine.

OPRIREA MASINII DE SPALAT VASE

Indicatorul luminos este oprit, doar în acest caz programul s-a încheiat.

1. Opriti mașina de spălat vase prin apăsarea butonului ON/OFF.
2. Închideți robinetul de apă !

DESCHIDETI USA CU GRIJA

Vesela fierbinte este sensibilă la lovituri. Vasele trebuie lăuate să se usuce în jur de 15 min înainte de a le scoate din aparat.

Deschideți ușa mașinii de spălat, lăsați-o deschisă și așteptați câteva minute înainte de a scoate vasele. Astfel acestea se vor raci și uscarea se va îmbunătăți.

DESCARCAREA MASINII DE SPALAT

Este normal că mașina să fie umedă în interior.

Goliți sertarul inferior și apoi pe cel superior. Veți evita scurgerea apei din sertarul superior în cel inferior.

⚠ AVERTIZARE!!! Este periculos să deschideți ușa în timpul spălării, pericol de ardere cu apă fierbinte.

7. Intretinere si curatare

Sistemul de filtrare

Filtrul impiedica resturile mari de mancare sau alte obiecte sa intre in pompa. Reziduurile pot bloca filtrul, de aceea trebuie indepartate.

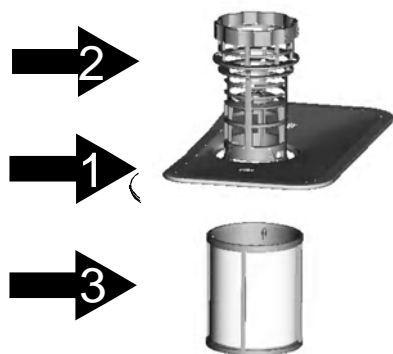

Sistemul de filtrare consta intr-un filtru grosier, un filtru plat (principal) si un microfiltru (filtru fin).

Filtrul principal **1**

Resturile de mancare si murdarie captate de acest filtru sunt pulverizate de un jet special de pe stropitorul inferior si evacuate pe scurgere.

Filtrul grosier **2**

Particulele mai mari, precum bucati de oase sau stcla, care ar putea infunda scurgerea, sunt captate de filtrul grosier. Pentru a curata acest filtru, strangeti usor capacele de deasupra acestuia si apoi scoateti filtrul.

Filtrul fin **3**

Acest filtru retine resturile de murdarie si mancare in zona bazinului de decantare si impiedica reziduurile sa se depuna pe vase in timpul spalarii.

ASAMBLAREA FILTRULUI

Filtrul indeparteaza cu eficienta particulele de mancare din apa, permitand ca aceasta sa fie reciclata in timpul spalarii. Pentru rezultate bune si performanta, filtrul trebuie curatat in mod regulat. De aceea, trebuie sa indepartati obiectele maimari prinse in filtru dupa fiecare spalare clatind filtrul semicircular si recipientul sub jet de apa. Pentru indepartarea filtrului trageti de maner in sus.

AVERTIZARE

- A** Masina de spalare case nu trebuie utilizata niciodata fara filtre. Inlocuirea necorespunzatoare a filtrelor poate reduce nivelul de performanta al aparatului si poate dauna vasele si tacamurile.

1



Pasul 1: Rotiti filtrul in sens invers acelor de ceasornic si apoi scoateti-l.

2



Pasul 2: Scoateti filtrul fin.

NOTA:

Pentru a scoate sistemul de filtrare, urmati aceasta procedura de la pasul 1 la pasul 3; pentru a instala sistemul de filtrare, urmati procedura de la pasul 3 la pasul 1.

Observatii

-verificati daca filtrele sunt blocate la fiecare utilizare a masinii de spalare.
-prin desurubarea filtrului, puteti scoate intreg sistemul. Indepartati toate ramasiile de mancare, curatati filtrul supa jet de apa.



Observatie : Sistemul de filtru trebuie curatat o data pe saptamana.

CURATAREA FILTRULUI

Pentru curatarea filtrului dur si a celui fin, utilizati o p?re. Reasamblati componentele filtrului conform imaginilor de mai jos si reintroduceti ansamblul in masina de spalare vase, pozitionandu-l la loc si apasand in jos

AVERTIZARE In timpul curatarii filtrelor, nu le ciocniti. In caz contrar fitrele se pot distorsiona si performanta masinii de spalare poate scadea.

Ingrijirea masinii de spalare vase

Curatati panoul de control utilizand o carpa umezita.
Dupa curatare, panoul trebuie sa fie complet uscat.

Pentru exterior, folositi o ceara de lustruire cu aplicare usoara.
Nu utilizati obiecte ascutite, abrazive sau agenti de curatare duri pe nici o componenta a masinii.

Curatarea usii

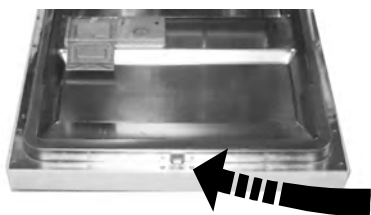

Pentru a curata marginea de langa usa, utilizati numai o carpa moale umezita.
Pentru a evita patrunderea apei in incuietoarea usii si in componentele electrice, nu utilizati solutii care se pulverizeaza.

! ATENTIE!

- Nu utilizati solutie pulverizata pentru curatarea usii, deoarece se pot deteriora incuietoarea sau componentele electrice.
- Nu utilizati agenti de curatare abrazivi sau prosoape de hartie dura, deoarece pot lasa zgarieturi sau pete pe suprafata din otel inoxidabil.

Protejati impotriva inghetului

Va rugam sa luati masuri de protectie impotriva inghetului pe timpul iernii. Dupa fiecare ciclu de spalare, procedati dupa cum urmeaza:

1. Deconectati masina de la sursa de energie electrica.
2. Deconectati masina de la sursa de apa si scoateti furtunul de alimentare cu apa.
3. Scurgeti apa din furtunul de alimentare (folositi un recipient pentru apa scursa).
4. Conectati din nou furtunul de alimentare cu apa.
5. Scoateti filtrul de pe fundul cuvei si stergeti apa din bazinul de decantare cu un burete.



Observatie :
Daca masina de spalare nu functioneaza din cauza ghetii contactati serviciul de asistenta tehnica.

CURATAREA BRATELOR DE PULVERIZARE

Este necesara curatarea bratelor de pulverizare in mod regulat deoarece substantele chimice pot infunda jeturile bratelor.
Pentru scoaterea bratelor de pulverizare desurubati piulita in sensul acelor ceasornicului pentru a scoate saiba si bratul.
Spalati bratele in apa calduta cu sapun si utilizati o perie moale pentru a curata jeturile. Inlocuiti dupa clatire.

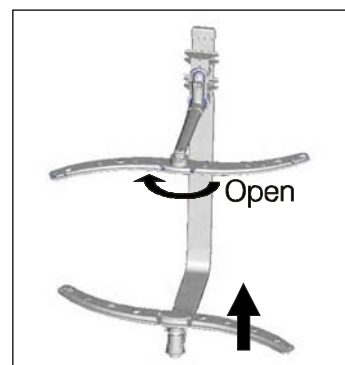

Mentinerea masinii de spalare vase

■ **Dupa fiecare spalare**

Dupa fiecare spalare, inchideti robinetul de la alimentarea cu apa si lasati usa intre deschisa pentru a evita formarea de umezeala si mirosuri neplacute inaintu.

■ **Deconectati de la priza**

Inainte de curatare sau activitatile de intretinere, scoateti masina din priza pentru a evita pericolul.

■ **Curatati fara solventi si abrazivi**

Pentru curatarea exteriorului sau componentelor din cauciuc, nu uilizati solventi sau produse abrazive. Utilizati numai o carpa si apa calda cu sapun. Pentru a indeparta pete de pe suprafata interioara, utilizati o carpa umezita intr-o solutie de apa si otet sau un produs special destinat curatarii masinii se spalare vase.

■ **Scoaterea din uz pentru o perioada**

Cand plecati in vacanta, este recomandat sa porniti un ciclu de spalare fara vase; apoi scoateti masina din priza, inchideti robinetul de apa si lasati usa intre deschisa. Astfel, veti prelungi viata garniturilor si veti impiedica formarea mirosurilor neplacute in interiorul masinii.

■ **Mutarea masinii**

Daca trebuie sa mutati masina de spalare vase, incercati sa o mentineti in pozitie verticala. Daca este nevoie, poate fi lasata pe spate.

■ **Garniturile**

Una dintre cauzele formarii mirosurilor neplacute sunt resturile de mancare ramase intre garnituri. Curatati periodic cu un burete umed pentru a preveni acest lucru.

8. Instructiuni de instalare

▲ Atentie:

Instalarea tevilor si a componentelor electrice se realizeaza numai de catre profesionisti.

▲ Atentie

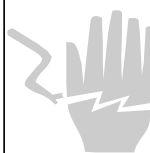

Pericol de electrocutare

Intrerupeti curentul electric inainte de a instala masina.

Nerespectarea ar putea duce la moarte sau electrocutare.

● Pregatirea pentru instalare

Instalarea masinii trebuie facuta intr-un loc aproape de sistemul de scurgere si de priza.

Un loc potrivit este aproape de chiuveta sau toaleta, pentru a facilita conectarea furtunelor de evacuare a apei murdare.

Nota: va rugam sa verificati daca aveti toate accesoriile necesare instalarii (carligul pentru panoul estetic, suruburi).

Va rugam sa cititi cu atentie instructiunile de instalare.

Figurile cu dimensiunile dulapului si pozitia de instalare a masinii de spalare.

1. Trebuie efectuate pregatiri inainte de miscarea masinii de spalare in locul de instalare.

Selectati un loc langa chiuveta pentru a facilita instalarea orificiului de admisie si a furtunurilor de scurgere (vedeti figura 1).

2. Daca masina de spalare este instalata la coltul dulapului, trebuie sa existe un anumit loc (ilustrat in figura 2) atunci cand usa este deschisa.

【 Figura1 】

Dimensiunile corpului

Mai puțin de 5 mm între partea de sus a masinii de spalare vase si corp; usa exteriora este la acelasi nivel cu corpul.

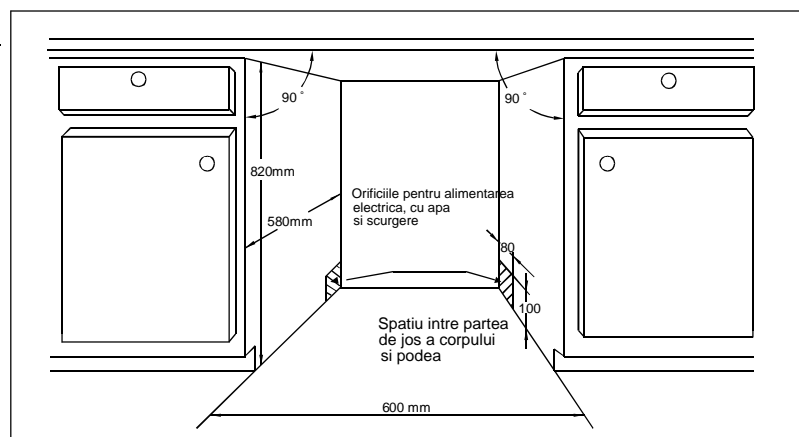

【 Figura2 】

Spatiu minim cand usa e deschisa

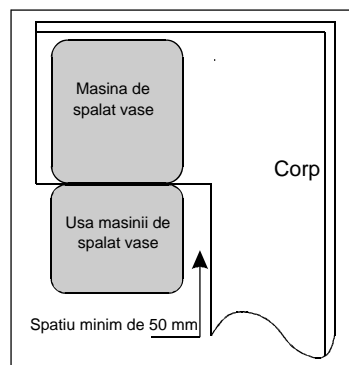

● Dimensiunile si instalarea panoului estetic

1 Panoul estetic din lemn se poate instala ca in figura 3

【 Figura3 】

Panoul estetic trebuie instalat in concordanta cu dimensiunile indicate in imagine

(Unitate: mm)

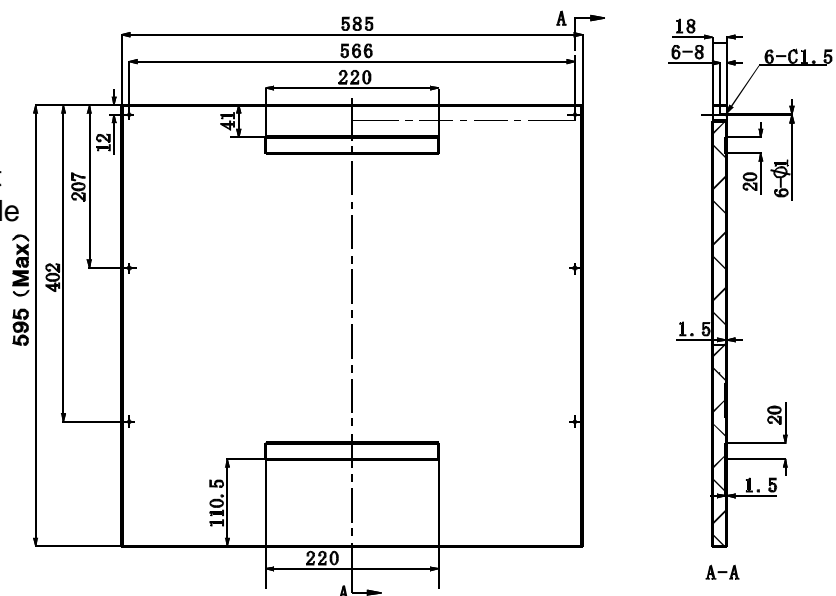

- 2 Montati carligul pe panoul estetic din lemn si introduceti-l in orificiul de pe usa exterioara a masinii (vezi figura 4a). Dupa asezarea panoului in pozitia corecta, fixati-l de usa exterioara cu suruburi si bolturi (vezi figura 4b).

【 Figura4a 】

Montarea panoului estetic

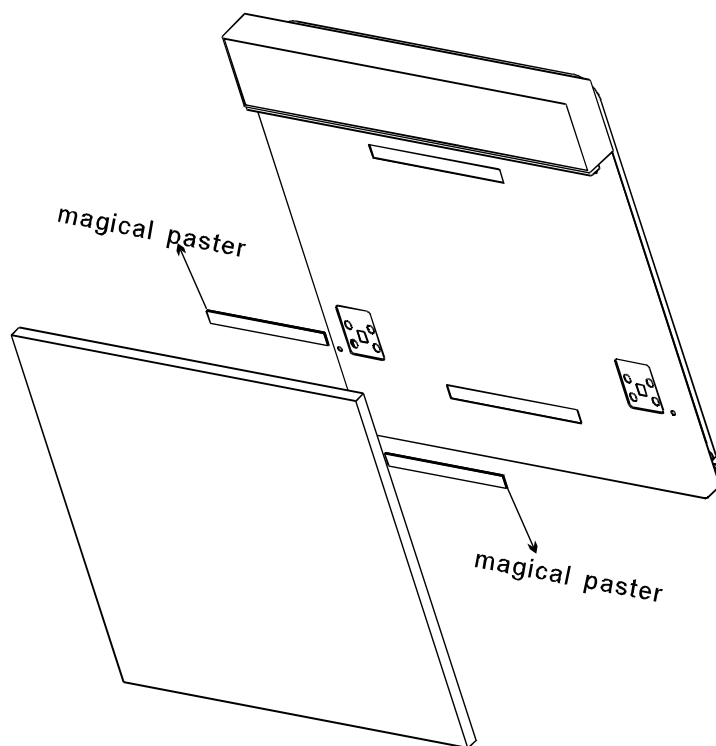

【 Figura4b 】

Montarea panoului estetic din lemn

Scoateti cele patru suruburi

Prindeti cele patru suruburi lungi

1. scoateti carcasa
2. fixati surubul

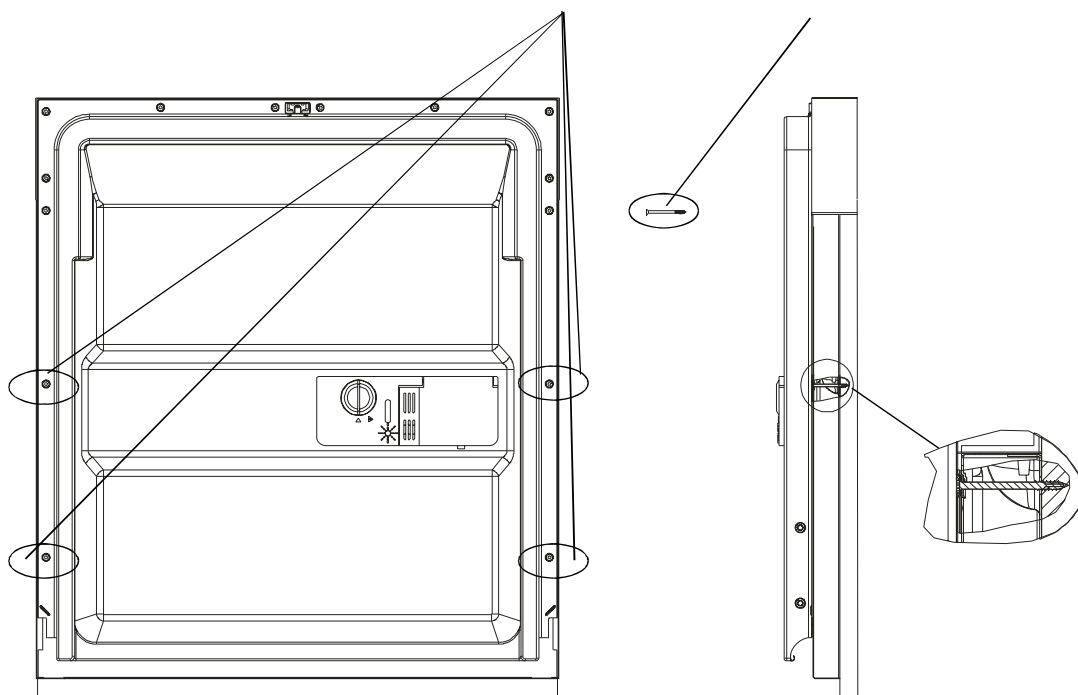

● Reglarea tensiunii arcului usii

Din fabrica, arcurile usii exterioare sunt reglate la o tensiune adecvata. Daca instalati panouri estetice din lemn, trebuie sa reglati si tensiunea arcului usii. Rotiti surubul de reglare pentru a intinde sau pentru a slabi cablul de otel (vezi figura 5).

Arcul este intins corect atunci cand usa ramane in pozitie orizontala cand e deschisa la maxim, dar se si ridica putin daca este ridicata cu degetul.

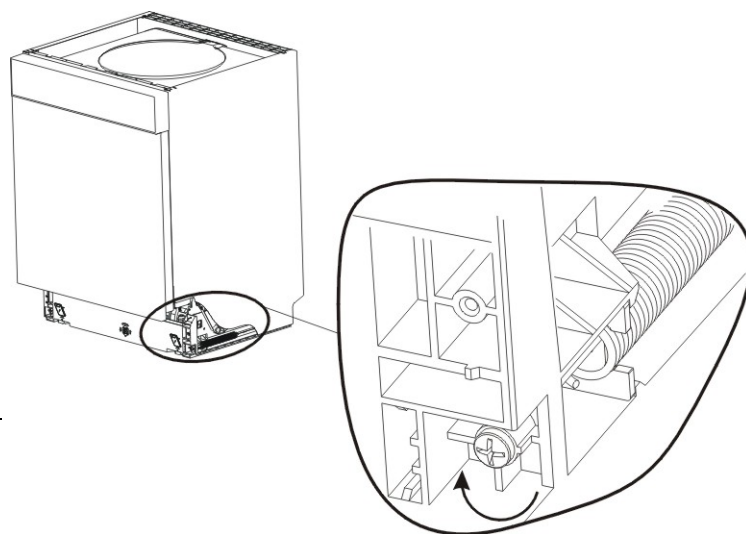

【 Figura5 】

Reglarea tensiunii
arcului usii

● Conectarea furtunelor de evacuare

Introduceti furtunul de evacuare intr-o teava de evacuare cu un diametru minim de 40 mm sau lasati-o sa curga in chiuveta asigurandu-va va evitati indoirea sau strivirea acesteia. Partea de sus trebuie sa fie mai mica de 1000 mm.

Va rugam sa fixati furtunul de scurgere ca in exemplul A, B.

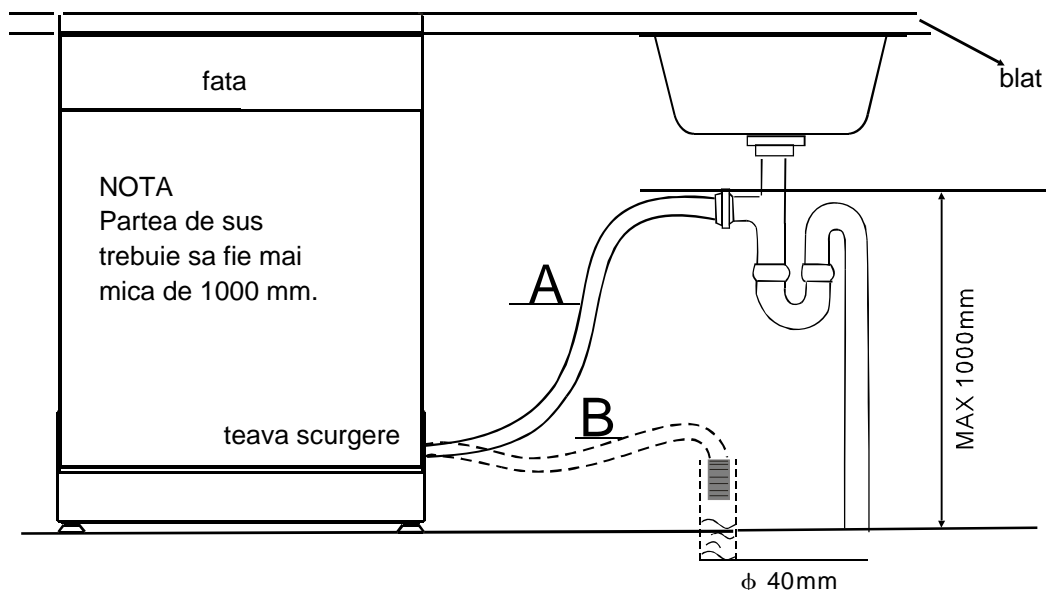

● Pasii de instalare a masinii de spalat vase

1 Montati usa mobilei pe usa exterioara a masinii de spalat vase utilizand bracheti din dotare. Urmariti sablonul pentru a realiza pozitionarea corecta a clemelor.

2 pentru a strange arcurile din stanga si dreapta. Aceasta operatiune este necesara pentru a nu cauza daune masinii dumneavoastra (figura 2).

3 Conectati furtunul de alimentare la sursa de apa rece.

4 Conectati furtunul de evacuare. Consultati diagrama. (Figura 6)

5 Conectati cablul de alimentare electrica.

6 Atasati banda impotriva condensarii sub suprafata de lucru a mobilei. Asigurati-va ca banda este la acelasi nivel cu marginea suprafetei.

7 Asezati masina de spalat vase in pozitia dorita.

8 Nivelati pozitia masinii. Picioarele din spate se regleaza din partea din fata a masinii, rotind suruburile spre partea stanga sau dreapta a mobilei (figura 5A). Pentru a regla picioarele din fata, utilizati o cheie fixa si invaritati-le pana ce masina este la acelasi nivel (figura 5B).

9 Trebuie sa fixati bine masina pe pozitie. Puteti face acest lucru in doua moduri:

A. Suprafata de lucru normala - fixati masina utilizand doua suruburi pentru lemn, avand grija ca masina sa nu fie la o inaltime prea mare si sa nu se loveasca de suprafata (figura 6).

B. Suprafata de marmura sau granit - fixati brachetul de panoul lateral al masinii si apoi fixati masina in corpul mobilei. Puneti capacul de cauciuc peste surub (figura 7).

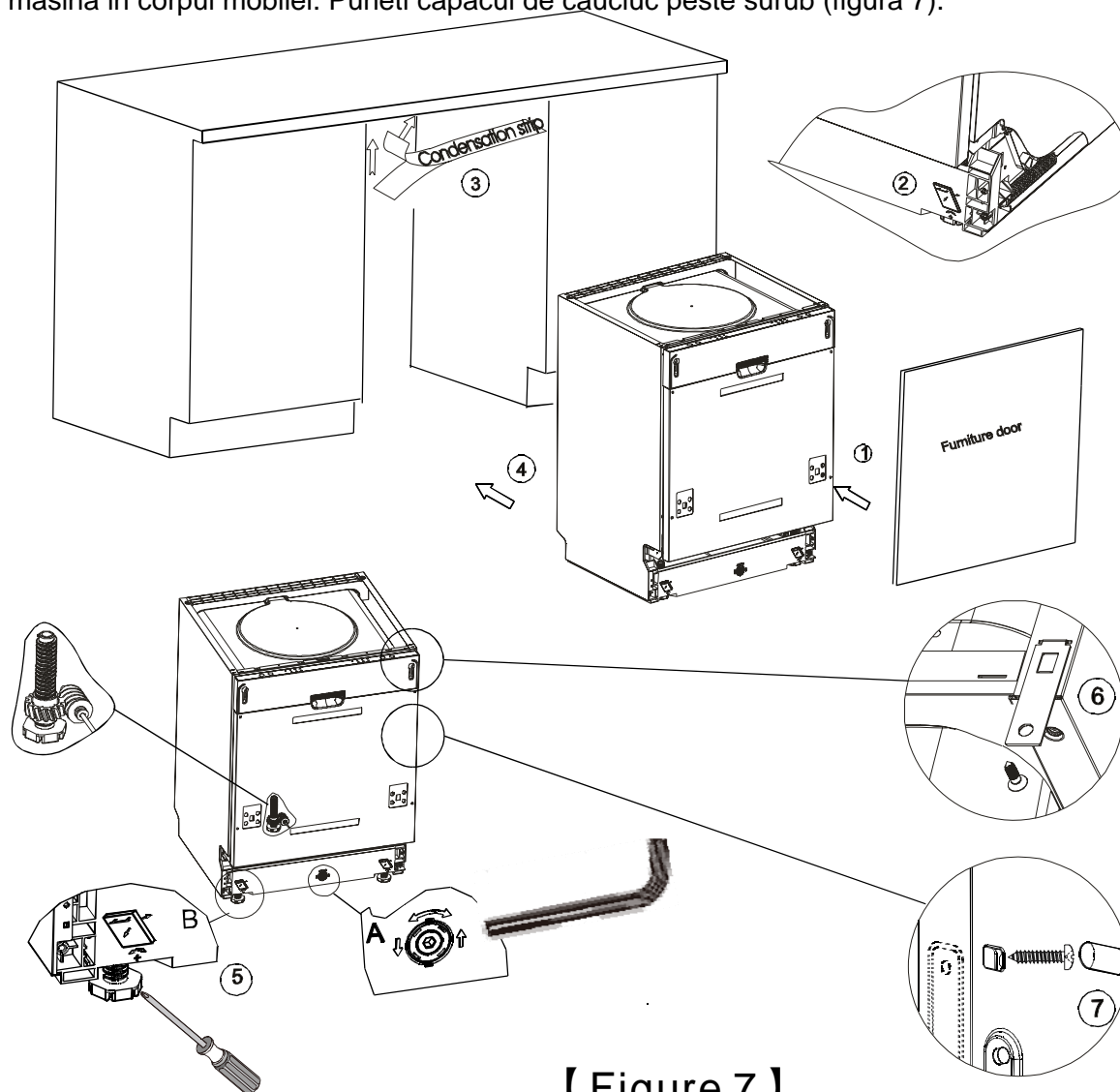

【 Figure 7 】

Masina trebuie sa fie echilibrata pentru o buna fixare a cosurilor de vase si performante optime de splare.

- 1 Puneti nivelul pe usa si fagasul cosului in interiorul cuvei, ca in figura, pentru a verifica daca masina este complet echilibrata.
- 2 Nivelati masina, regland cele patru picioare ale masinii individual.
- 3 In timp ce executati operatiunea de nivelare, aveti grija ca masina sa nu se incline sau sa cada.

【 Figura 8 】

Ilustrarea operatiunii de reglare a picioarelor

NOTA:

Inaltimea maxima reglabila a picioarelor este de 50 mm.

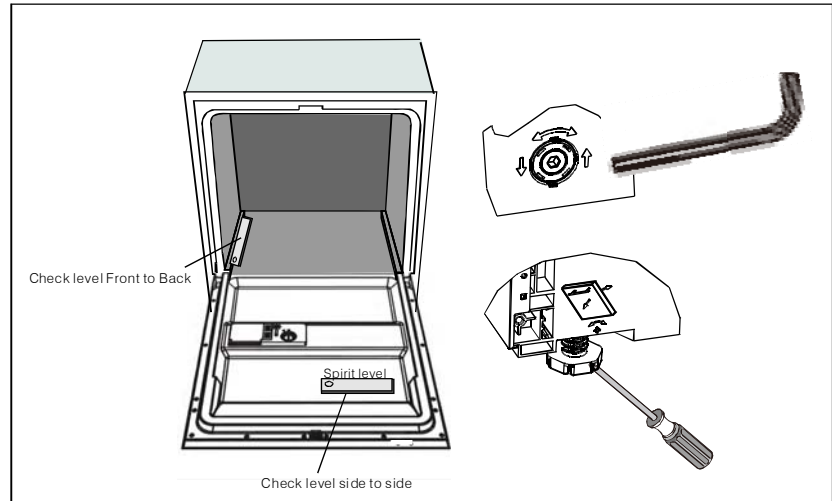

Despre conectarea la sursa electrica



ATENTIE!

Pentru siguranta personala:

- Nu utilizati un cablu de extense sau un adaptor pentru acest aparat.
- Nu taiati si nu scoateti sub nicio forma impamantarea.
- Conexiunea se va de la cablul de curent.

Conditii privind electricitatea

Verificati placuta cu caracteristicile nominale pentru tensiunea necesara functionarii si conectati masina la sursa adecvata. Utilizati sigurantele indicate de 10 amp, sigurantele temporizatorului sau intreruptoarele recomandate si conectati masina la un circuit separat.

Conexiunea electrica

▲ Asigurati-va iesiri cu impamantare inainte de utilizare

Verificati daca tensiunea si frecventa curentului electric corespund cu cele indicate pe placuta cu caracteristicile nominale. Introduceti fisa numai in prize cu impamantare adecvata. Daca fisa nu este corespunzatoare prizei electrice, trebuie sa inlocuiti fisa, nu utilizati adaptori sau produse asemanatoare, deoarece pot cauza supraincalzirea si arderea masinii.

Conectarea la sursa de apa

Conectarea in siguranta la sursa de apa

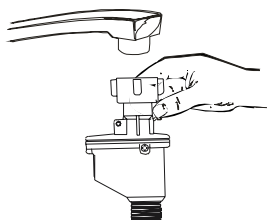

Masina trebuie conectata la sursa de apa utilizand furtune noi.

Nu reutilizati furtunele vechi!

Presiunea apei trebuie sa fie intre 0,04 MPa si 1 MPa. Daca presiunea este sub valoarea minima, consultati departamentul nostru de servicii pentru recomandari.

- 1** Scoateti in intregime furtunele de alimentare cu apa din compartimentul aflat in din spatele masinii.
- 2** Strangeti suruburile furtunului de manson cu o cheie fixa de 7/8.
- 3** Deschideti robinetul la maxim inainte de a porni masina de spalat vase.

DESPRE FURTUNUL DE ALIMENTARE CU APA

Furtunul de alimentare cu apa este format din doua straturi. Acest sistem al furtunului garanteaza siguranta prin blocarea fluxului de apa in caz de deteriorare, atunci cand spatiul de aer dintre furtun si stratul exterior striat se umple cu apa.

▲ ATENTIE!

Daca furtunul este atasat la jetul de apa de la chiuveta, acesta poate exploda daca este montat la aceeasi conducta de apa cu masina. In acest caz, este recomandat sa deconectati furtunul.

Cum sa deconectati furtunul de alimentare cu apa

- 1** Inchideti robinetul de apa.
- 2** Eliberati presiunea apei prin decuplarea butonului de eliberare a presiunii. Astfel, presiunea apei este eliberata si evitati inundarea incaperii.
- 3** Desurubati furtunul de alimentare cu apa de la manson.

CONECTAREA LA APA RECE

Conectati furtunul de alimentare cu apa rece la un conector-fir de 7/8 cm si asigurati-va ca este bine strans. Daca tevil de apa sunt noi sau nu au mai fost folosite de mai mult timp, lasati apa sa curga pentru a verifica daca este curata, fara impuritati. Daca nu luati aceasta masura de precautie, exista riscul ca alimentarea cu apa sa se blocheze si sa distruga masina.

POZITIONAREA APARATULUI

Asezati aparatul in pozitia dorita. Spatele trebuie sa fie sprijinit de peretele din spate si de lateralele dulapurilor sau peretilor adiacenti. Masina de spalat este echipata cu furtunuri de alimentare si de scurgere care pot fi pozitionate ori la dreapta ori la stanga pentru a facilita instalarea.

SCURGEREA APEI IN EXCES DIN FURTUNURI

Daca chiuveta este la 1000 mm mai sus de podea, apa in exces de pe furtunuri nu poate fi scursa direct in chiuveta. Va fi necesara scurgerea apei in exces din furtun intr-un vas sau recipient corespunzator care sa fie tinut in afara si mai jos de chiuveta.

ORIFICIUL DE EVACUARE A APEI

Conectati furtunul de evacuare. Furtunul de evacuare trebuie fixat corect pentru a evita scurgerea apei. Asigurati-va ca furtunul de alimentare nu este indoit sau strivit

FURTUNUL DE EXTENSIE

Daca aveti nevoie de o extensie pentru furtunul de scurgere asigurati-va ca utilizati un furtun similar. Nu trebuie sa fie mai lung de 4 metri; in caz contrar efectul de curatare al masinii de spalat se poate reduce.

CONECTAREA SIFONULUI

Introduceti furtunul de scurgere intr-o teava de scurgere cu un diametru minim de 40 mm sau lasati-l sa se scurga intr-o chiuveta, asigurandu-va ca nu este indoit sau strivit. Partea de sus a furtunului trebuie sa fie la mai putin de 1000 mm.

Pornirea masinii de spalat vase

Inainte de a porni masina de spalat vase, verificati daca:

- 1** Masina este echilibrata si fixata corespunzator
- 2** Supapa de admisie este deschisa
- 3** Exista scurgeri la conexiunile conductelor
- 4** Firele sunt strans conectate
- 5** Curentul electric este pornit
- 6** Furtunele de alimentare si evacuare sunt inodate
- 7** Toate materialele de ambalare si etichetele au fost luate de pe masina



Atentie:

Pastrati acest manual dupa instalarea masinii.

Informatiile din acest manual sunt foarte utile utilizatorilor.

9. Indicatii pentru rezolvarea problemelor

Inainte de a apela serviciul de asistenta tehnica

Informatiile din tabelul urmatoar va pot scuti de apelarea serviciului de asistenta tehnica



	Problema	Cauze posibile	Solutii	
Probleme tehnice	Masina nu porneste	Siguranta arsa sau intrerupator activat	Inlocuiti siguranta sau dezactivati intrerupatorul. Deconectati orice alte aparate ce functioneaza pe acelasi circuit cu masina.	
		Sursa de curent electric nu e pornita	Verificati daca masina e pornita si daca usa este bine inchisa. Verificati daca ati introdus cablu de alimentare corect in priza.	
		Cod de eroare: E1; Presiunea apei e mica	Verificati daca alimentarea cu apa e conectata corect si apa e pornita.	
		Usa masinii nu e inchisa corect	Inchideti usa bine si blocati-o.	
Probleme generale	Apa nu este pompata afara din masina	Nod in furtunul de evacuare	Verificati furtunul de evacuare.	
		Filtru blocat	Verificati filtrul grosier (vezi sectiunea "Curatarea filtrului").	
		Chiuveta infundata	Verificati daca chiuveta e infundata. Daca chiuveta nu permite evacuarea apei, contactati un instalator, fara a apela la service-ul pentru masini de spalat vase.	
		Se formeaza clabuci in cuva	Detergent neadecvat	Utilizati numai detergenti speciali pentru masina de spalat vase. Daca aveti aceasta problema, deschideti masina si lasati clabucii sa se evapore. Adaugati circa 4 litri de apa rece in cuva. Inchideti si blocati usa, apoi initiati spalarea intensiva pentru a evacua apa. Repetati daca e nevoie.
Probleme generale	Apar pete in interiorul cuvei	Agent de clatire varsat	Stergeti imediat dupa utilizare petele de agent de clatire varsat.	
		Ati folosit detergent cu coloranti	Aveti grija sa utilizati detergenti fara coloranti.	
		Apare o pelicula albicioasa in interior	Depuneri din apa dura	Pentru a curata interiorul masinii, utilizati un burete ud si detergent pentru masina de spalat vase, purtand manusi de cauciuc. Nu utilizati nici un alt produs de curatare, deoarece exista riscul formarii de clabuci.
		Apar pete de rugina pe tacamuri	Articolele afectate nu sunt rezistente la coroziune.	
Zgomote	Se aud loviturile in cuva	Nu ati pornit un program de spalare dupa adaugarea sarii de dedurizare. Particule de sare au persistat la spalare.	Dupa adaugarea sarii de dedurizare, porniti intotdeauna programul de spalare rapida fara vase in masina si fara a selecta functia Turbo (daca e valabila).	
		Capacul compartimentului pentru sare de dedurizare e deschis.	Verificati daca acest capac este bine fixat.	
		Se aud loviturile in cuva	Un brat stropitor se loveste de un vas din cos.	Intrerupeti programul si reanranjati vasele care blocheaza bratul stropitor.
		Se aude un hureit in cuva	Anumite vase nu sunt bine asezate in cuva.	Intrerupeti programul si reanranjati vasele.
	Se aud loviturile in tevile de apa	Acestea pot fi cauzate de instalarea in situ sau de sectionarea transversala a conductelor.	Acest lucru nu afecteaza functionarea masinii. Daca aveti dubii, contactati un instalator calificat.	



Rezultate nesatisfacatoare la spalare

<i>Problema</i>	<i>Cauze posibile</i>	<i>Solutii</i>
<i>Vasele nu sunt curate</i>	Vasele nu au fost asezate corect.	See notes in " Loading the Dishwasher Baskets ".
	Programul nu a fost destul de puternic.	Selectati un program mai intens. Vezi sectiunea "Tabel cicluri de spalare".
	Nu a fost dozat destul detergent.	Use more detergent, or change your detergent.
	Vasele blocheaza bratele stropitoare.	Rearanjati vasele pentru ca bratele sa se poata roti.
	Sistemul de filtre de la baza cuvei nu este curatat sau nu este bine fixat. Acest lucru poate cauza blocarea bratelor stropitoare.	Curatati si/sau fixati bine sistemul de filtre. Curatati jeturile stropitoarelor. Vezi sectiunea "Curatarea bratelor stropitoare".
<i>Sticlaria are pete intunecate</i>	Combinare de apa moale si prea mult detergent	si selectati un ciclu mai scurt pentru spalarea si curatarea obiectelor din sticla.
<i>Pete negre sau gri apar pe vase</i>	Ustensilele din aluminiu s-au frecat de celelalte vase.	Curatati aceste urme cu un produs usor abraziv.
<i>A ramas detergent in dozator</i>	Vasele blocheaza cupele de detergent.	Reasezati vasele in pozitie corecta.

Rezultate nesatisfacatoare la uscare

<i>Vasele nu se usuca</i>	Incarcare necorespunzatoare	Incarcati masina urmand indicatiile.
	Prea putin agent de clatire	Mariti doza de agent de clatire/reumpleti dozatorul.
	Ati scos vasele prea devreme.	Deschideti usa putin pentru ca aburul sa se poata evapora. Incepeti sa scoateti vasele numai cand vasele sunt caldute. Goliti mai intai cosul inferior. Astfel veti evita scurgere apei de pe vasele din cosul superior.
	Ati selectat programul gresit	In programul scurt temperature de spalare este joasa. Acest lucru reduce performanta de curatare. Selectati <u>un program o durata lunga de spalare.</u>
	Aveti tacamuri cu un nivel necalitativ	Jetul de apa patrunde mai dificil printre tacamuri. Tacamurile sau vasele de acest tip nu sunt adecvate pentru a fi spalate in masina.

CODURI DE EROARE

Daca apar defectiuni, vor aparea coduri de eroare ca semnal de avertizare:

<i>Coduri</i>	<i>Semnificatie</i>	<i>Cauze posibile</i>
Ind. luminos Rapid palpaie	Durata lunga de admisie	Robinetul nu e deschis sau alimentarea cu apa este restrictionata sau presiunea scazuta
Ind.luminis Glass palpaie	supraplin	Prea multa alimentare cu apa.

⚠ ATENTIE!

- Daca se produce inundatie, intrerupeti curentul electric, apoi apelati la servicie.
- Daca se strange apa la baza masinii, datorita inundarii sau scurgerilor, evacuati apa inainte de a porni masina din nou.

Date tehnice

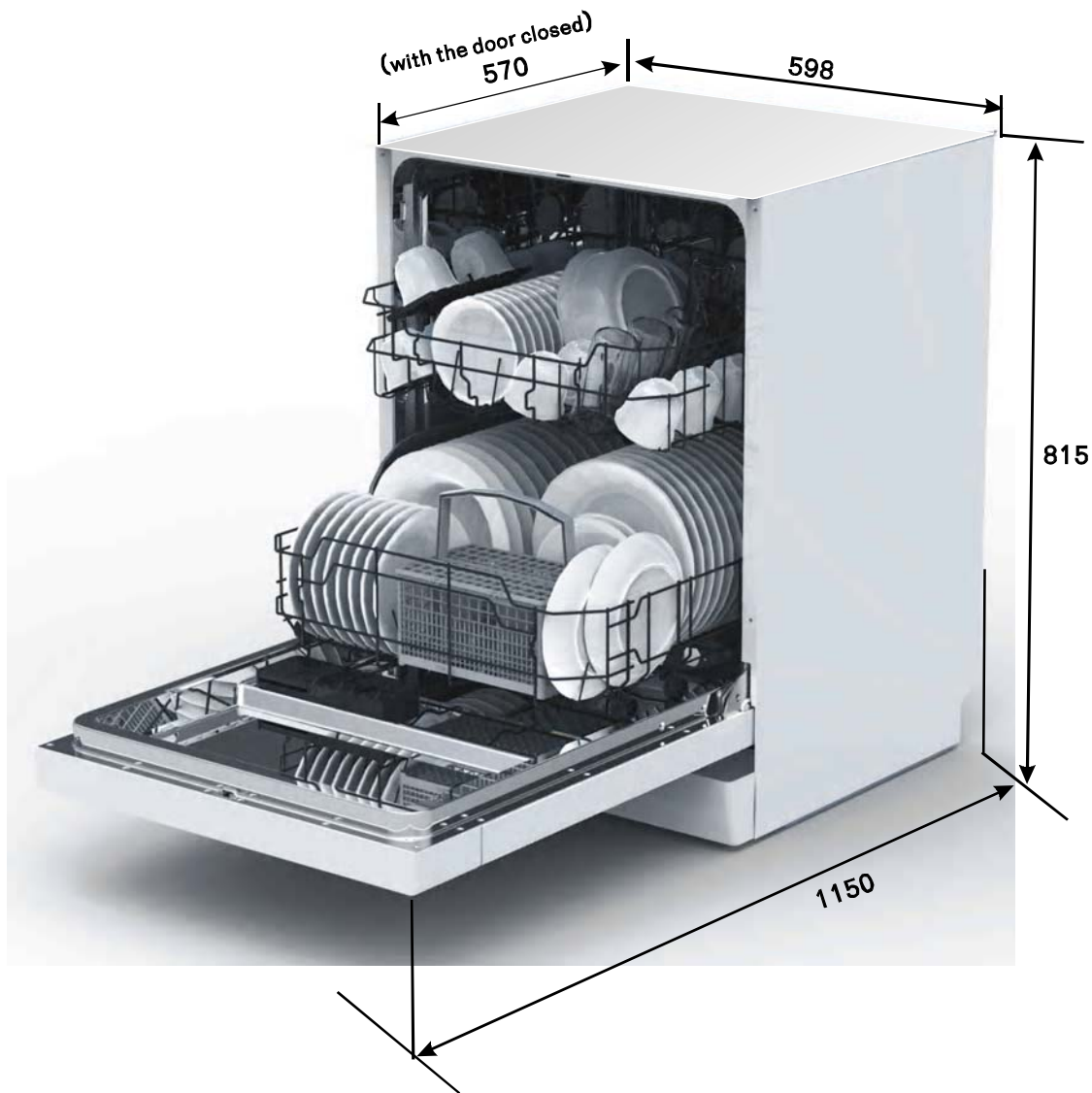

Inaltime :	815mm
Latime :	598 mm
Adancime :	570m m(usa inchisa)
Alimentare putere:	vedeti placuta cu date
Capacitate:	12setari

1.Cosul superior

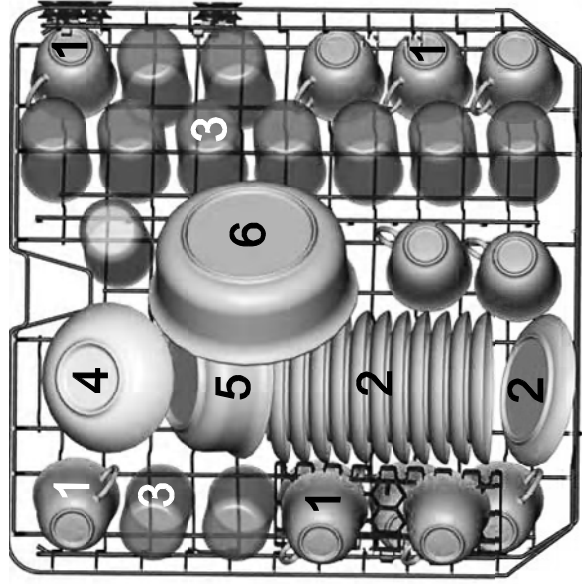

2.Cosul inferior

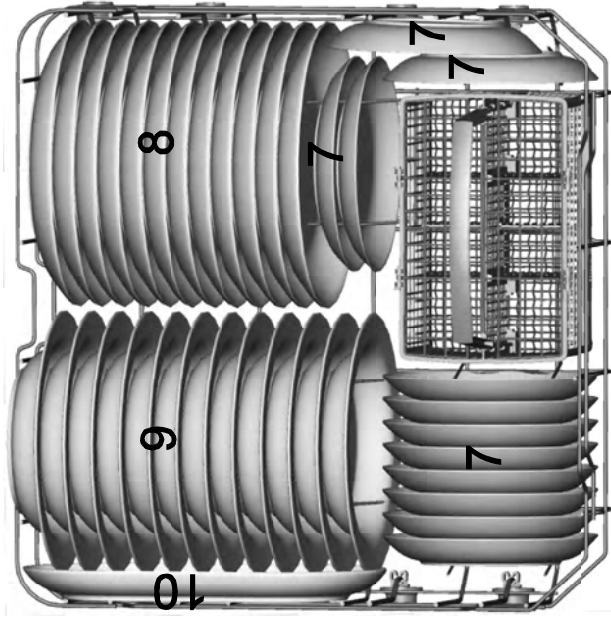

3. Cosul pentru tacamuri

1	2	1	4	4	4	4	4	1	2	1
2	2	2		8		7		3	3	2
1	2	1	4	4	4	4		1	3	1
1	2	1	5	5	5	5	5	3	3	3
2	2	2		3		3		3	3	3
1	2	1	5	5	5	5	5	6		6

Linguri supa



lingurite desert



furculite



linguri servire



cutite



furculite servire



lingurite



polonic



Informatii despre testele de comparabilitate in conformitate cu EN 50242

Capacitate: 12 setari locuri

Pozitia cosului superior: pozitie inferioara

Programare: eco

Setare agent de clatire:6

Setare agent dedurizare: H4

FISA DATE TEHNICE

Fisa cu date tehnice in conformitate cu directiva EU 1059/2010:

Producator	TEKA
Tip/descriere	DW 605 S
Setari standard	12
Clasa de eficienta energetica ^①	A++
Consum anual de energie ^②	258 kWh
Consum de energie al ciclului standard de curatare	0.91 kWh
Consum de putere mod oprit	0.45 W
Consum putere mod repaus	0.49 W
Consum anual de apa ^③	3080 litri
Clasa de eficienta de uscare ^④	A
Ciclu standard de curatare ^⑤	ECO 45°C
Durata programului ciclului standard de curatare	185 m in
Nivel de zgomot	49dB(A) re 1 pW
Montare	Built in
Trebuie incorporate	Yes
Inaltime	81.5 cm
Latime	59.8 cm
Adancime (cu conectori)	57 cm
Consum putere	1760-2100 W
Voltaj/frecventa	AC220-240 V/ 50 Hz
Presiunea apei (presiunea de curgere)	0.4-10 bar = 0.04-1 Mpa

NOTA

- 1.A+++ (cea mai inalta eficienta) pana la D (cea mai joasa eficienta)
- 2.Consum de energie 258 kWh pe an, in conformitate cu 280 de cicluri de curatare standard pe an utilizand apa rece si consum redus. Consumul real de energie depinde de cum este utilizat aparatul.
- 3.Consum de apa 3080 litri pe an , in conformitate cu 280 de cicluri de curatare standard pe an. Consumul real de apa depinde de cum este utilizat aparatul.
- 4.A (cea mai inalta eficienta) pana la G (cea mai joasa eficienta)
5. Acest program este recomandat pentru vesela cu murdarie normal si este cel mai eficient program in ceea ce priveste consumul combinat de apa si energie pentru acest tip de vesela. Aparatul este in conformitate cu standardele si directivele europene in versiunea lor actual la livrare.

- LVD 2006/95/EC
- EMC2004/108/EC
- ErP 2009/125/EC

Valorile de mai sus au fost masurate in conformitate cu standardele specificate in conditiile de functionare. Rezultatele pot varia in functie de cantitatea si gradul de murdarie al veselei, duritatea apei, cantitatea de detergent, etc.

Manualul este bazat pe standardele si regulile Uniunii Europene.

Teka Subsidiaries

Country Subsidiary	Address	City	Phone
Austria Küppersbusch Austria	Eitnergasse, 13	1231 Wien	+43 18 668 022
Belgium Küppersbusch Belgium S.P.R.L.	Doomveld Industrie, Asse 3, No. 11 - Boite 7	1731 Zellik	+32 24 668 740
Bulgaria Teka Bulgaria EOOD	Blvd. "Tsarigradsko Shosse" 135	1784 Sofia	+359 29 768 330
Chile Teka Chile S.A.	Avd El Retiro Parque los Maitenes, 1237. Parque Enea	Pudahuel, Santiago de Chile	+ 56 24 386 000
China Teka International Trading (Shanghai) Co. Ltd.	6/F. Datong Business Center, No. 369 Fuxing Middle Rd.	200025 Shanghai	+86 2 153 076 901
Czech Republic Teka CZ S.R.O.	V Holesovickách, 593	182 00 Praha 8 - Liben	+420 284 691 940
Denmark Juvél A/S	Københavnsvej 222	DK-4600 Køge	+45 36 340 288
Ecuador Teka Ecuador S.A.	Parque Ind. California 2, Via a Daule Km 12	Guayaquil	+593 42 100 311
Germany Teka Küchentechnik GmbH	Sechsheldener Str. 122	35708 Haiger	+49 27 713 950
Great Britain Teka Products Ltd.	177 Milton Park	OX14 4SE Milton, Abingdon	+44 1 235 861 916
Greece Teka Hellas A.E.	Thesi Roupaki - Aspropyrgos	193 00 Athens	+30 2 109 760 283
Hungary Teka Hungary Kft.	Bajcsy Zsilinszky u. 53	1065 Budapest	+36 13 542 110
Indonesia PT Teka Buana	Jalan Menteng Raya, Kantor Taman A9 Unit A3	12950 Jakarta	+62 215 762 272
Malaysia Teka Küchentechnik (Malaysia) Sdn Bhd	10 Jalan Kartunis U1/47, Temasya Park, Off Glenmarie	40150 Shah Alam, Selangor Darul Ehsan	+60 376 201 600
Mexico Teka Mexicana S.A. de C.V.	Ferrocarril 200, Esquina Norte 29, Col. Moctezuma	15500 Mexico D.F.	+52 5 551 330 493
Morocco Teka Maroc S.A.	73, Bd. Slimane, Dépôt 33, Route de Ain Sebaa	Casablanca	+212 22 674 462
Netherlands Teka B.V.	Wijkermeerstraat, 34	2131 HA Hoofddorp	+ 31 235 656 480
Norway Intra, A.S	Storsand	7563 Malvik	+47 73 980 100
Poland Teka Polska Sp. ZO.O.	ul. 3-go Maja 8 / A2	05-800 Pruszków	+48 227 383 270
Portugal Teka Portugal S.A.	Estrada da Mota - Apdo 533	3834-909 Ilhavo, Aveiro	+35 1 234 329 500
Romania S.C. Teka Küchentechnik Romania S.R.L.	Sevastopol str., no 24, 5th floor, of. 15	010992 Bucharest Sector 1	+40 212 334 450
Russia Teka Rus LLC	Barklaya str. 6, bld. 3, Barklay plaza center, office 402	121087 Moscow â™™ Russia	+7 495 64 500 64
Singapore Teka Singapore PTE Ltd	Clemenceau Avenue, 83, 01-33/34 UE Square	239920 Singapore	+65 67 342 415
Spain Teka Industrial, S.A.	C/ Cajo,17	39011 Santander	+34 942 355 050
Sweden Intra Mölntorp AB	Säbyvägen, 8	734 93 Kolbäck	+46 22 040 300
Thailand Teka (Thailand) Co. Ltd.	364/8 Sri-Ayuttaya Road, Phayathai, Ratchatavee	10400 Bangkok	+66 -26 424 888
Turkey Teka Teknik Mutfak Aletleri Sanayi Ve	Büyükdere Cad. 24/13	80290 Mecidiyeköy, Istanbul	+90 2 122 883 134
Ukraine Teka Ukraine LLC	86-e, Bozhenko Str .2nd floor,4th entrance	03150 Kyiv	+380 444 960 680
United Arab Emirates Teka Middle East Fze	Building LOB 16, Office 417	P.O. Box 18251 Dubai	+971 48 872 912
United Arab Emirates Teka Küchentechnik U.A.E LLC	Bin Khedia Centre	P.O. Box 35142 Dubai	+971 42 833 047
Venezuela Teka Andina S.A.	Ctra. Petare-Santa Lucia, km 3 (El Limoncito)	1070 Caracas	+58 2 122 912 821
Vietnam TEKA Vietnam Co., Ltd.	803 Dai Minh Convention Tower, 8th Floor	77 Hoang Van Thai, District 7, Ho Chi Minh	+84 854 160 646