

UBT 12/12

Aufladbare AGM-Akkus mit 12 Ah / 12 V

UBT: Leistungsfähige und zuverlässige Backup-Speicherung

Die Akkus der Serie **UBT** von Salicru sind sehr leistungsstarke und kompakte Energieakkumulatoren, die auf wiederaufladbaren Systemen aus Blei-Bleiodioxid basieren und besonders für die Anwendungen von unterbrechungsfreien Stromversorgungsanlagen (USV/UPS) und anderen Sicherheitssystemen, die einen qualitativ hochwertigen und zuverlässigen Energie-Backup benötigen, geeignet sind.

Das Produktsortiment der **UBT**-Akkus von Salicru schließt die Modelle mit 12 Ah alle mit 12 V, ein.

Der Schwefelsäure-Elektrolyt wird von den Separatoren und Platten absorbiert. Und diese sind immobilisiert. Sie sind mit der Gas-Rekombinationstechnologie konzipiert, wodurch mittels der Kontrolle der Bildung von Wasserstoff und Sauerstoff während der Ladung nicht mehr regelmäßig Wasser hinzugefügt werden muss. Der Akku ist vollständig versiegelt und hermetisch verschlossen und deswegen wartungsfrei, wodurch er in jeder Lage verwendet werden kann. Wenn der Akku versehentlich zu lange geladen wird und Wasserstoff und Sauerstoff gebildet wird, ermöglichen einige spezielle unidirektionale Ventile, dass die Gase nach außen abgeleitet werden, sodass Überdruck im Inneren des Akkus verhindert wird.



Anwendungen:

Unterbrechungsfreie Stromversorgungsanlagen (USV/UPS), Notbeleuchtungssysteme, Signalgebungssysteme, Kommunikationssysteme und elektrische Geräte, Rundfunksysteme, Automationsschalttafel für Aufzüge, elektronische Registrierkassen,...

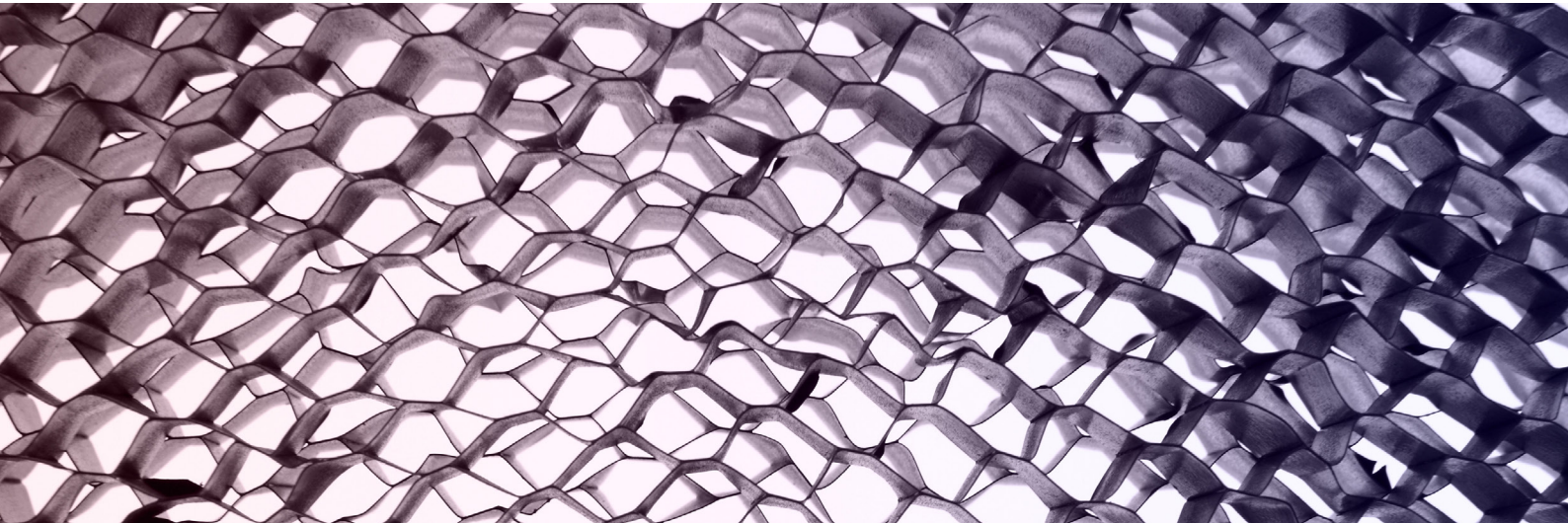

SALICRU

Leistungen

- AGM-Technologie für eine effiziente Rekombination der Gase, bis 99%, wartungsfrei und ohne Hinzufügung von Wasser.
- 3/5 Jahre Lebensdauer.
- Ohne Einschränkungen für den Lufttransport, Erfüllung der Sonderbestimmung IATA/ICAO A67.
- Kann in jeder Lage montiert werden.
- Blei, entworfen von einem Computer mit einem Schutzgitter aus einer Calcium-Zinn-Legierung für eine hohe Energiedichte.
- Lange Betriebsdauer, sowohl bei erhaltenden als auch bei zyklischen Anwendungen.
- Wartungsfrei.
- Niedrige Selbstentladung.



Kompatibilität der akku gegenüber serie

	UBT 12/12
SPS Home	-
SPS One	-
SPS Soho+	-
SPS Advance T	-
SPS Advance R	-
SPS Advance RT2	-
SLC Twin PR02 0-3 kVA	●
SLC Twin PR02 4-20 kVA	-
SLC Twin RT2 0-3 kVA	-
SLC Twin RT2 4-10 kVA	-
SLC Cube3+	●
SLC Adapt / X	●

Aufbau des Akkus

KOMPONENTE	ROHSTOFF
Positive Platte	Bleiodioxid
Negative Platte	Blei
Behälter	ABS
Deckel	ABS
Sicherheitsventil	Gummi
Klemme	Kupfer
Separator	AGM
Elektrolyt	Schwefelsäure

Abmessung



UBT 12/12

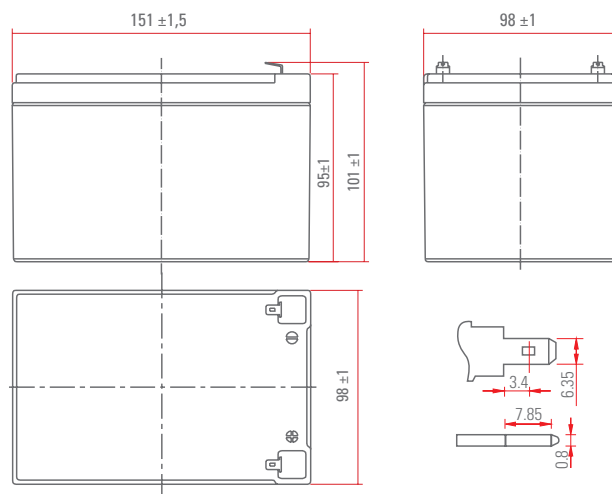

Verhaltensgrafiken

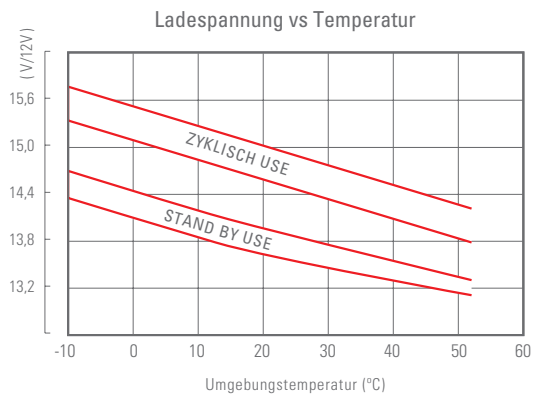
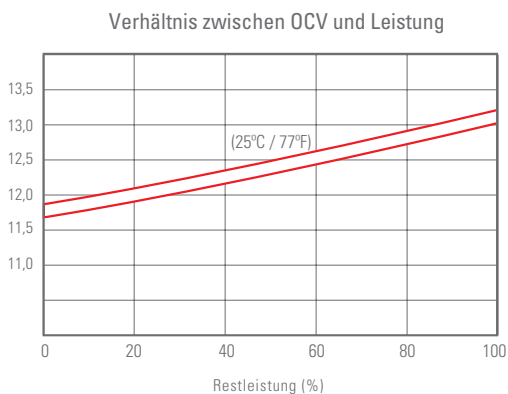
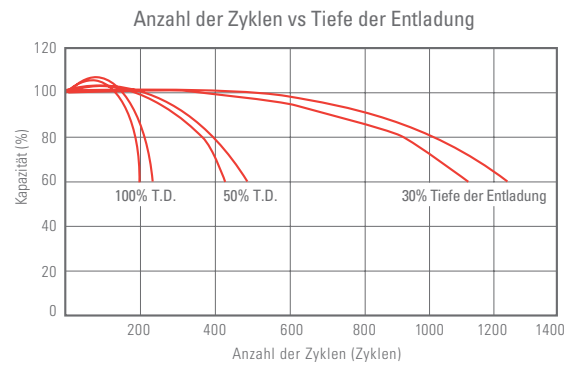
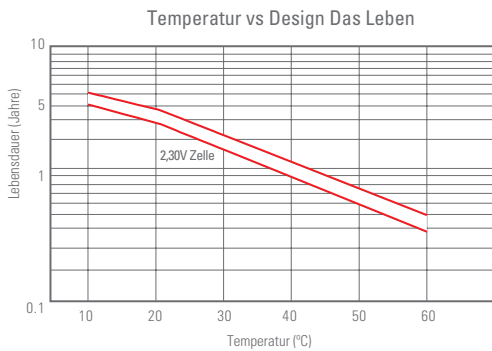
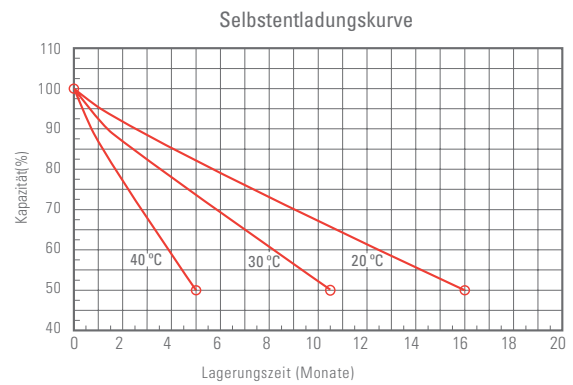
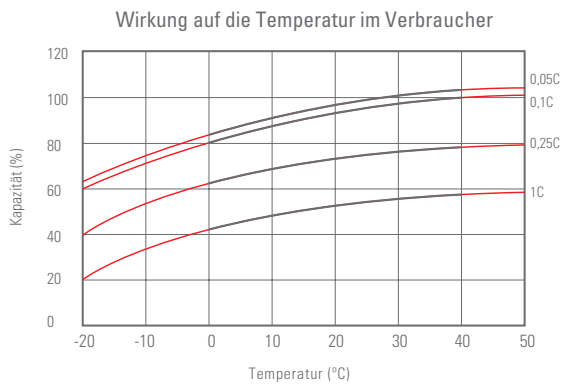
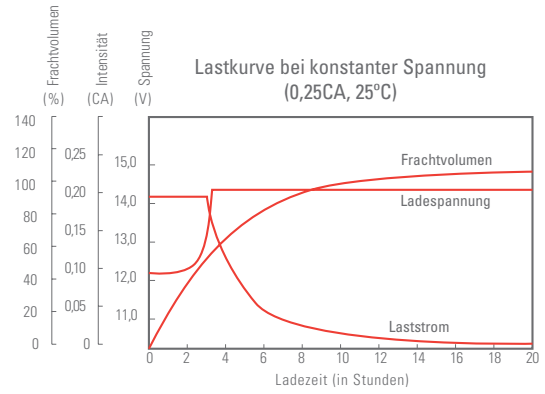
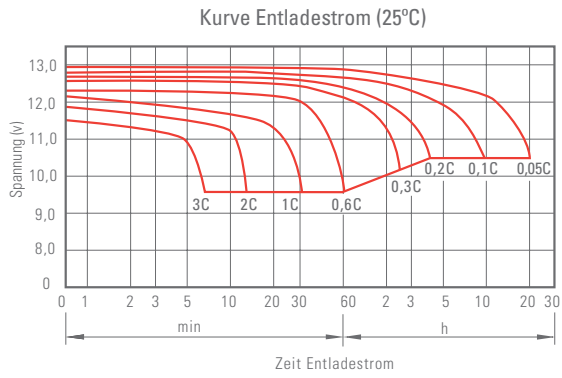

Technische daten

MODELL		UBT 12/12	
Nennspannung (V)		12	
Anzahl der Zellen		6	
Nennkapazität bei 25°C	20 Stunden	12 Ah (0,6 A, 10,5 V)	
	10 Stunden	11 Ah (1,12 A, 10,5 V)	
	5 Stunden	10,25 Ah (2,05 A, 10,5 V)	
	1 Stunde	7,2 Ah (7,86 A, 9,6 V)	
Innenwiderstand		≤19 mΩ ⁽¹⁾	
Selbstentladung		3% ⁽²⁾	
Betriebstemperaturbereich	Entladung	-15°C ÷ +50°C	
	Aufladung	-10°C ÷ +50°C	
	Speicherung	-20°C ÷ +50°C	
Maximaler Entladestrom		180 A (5s)	
Abmessungen	Tiefe	98 mm ±1 mm	
	Breite	151 mm ±1 mm	
	Höhe	95 mm ±1 mm	
Gesamtabmessungen (mit Anschlüssen)	Höhe	101 mm ±1 mm	
Gewicht		3,4 Kg	
CODE		013BS000003	

(1) Vollständig geladener Akku bei 25°C

(2) Verringerung der Kapazität pro Monat bei 20°C (Durchschnitt)

Daten, die ohne vorherige Ankündigung Schwankungen unterliegen können

Konstanter entladestrom (25°C)

Kurzschlussspannung pro Zelle (V/Zelle)	5 Min.	10 Min.	15 Min.	30 Min.	60 Min.	2 Std.	3 Std.	4 Std.	5 Std.	10 Std.	20 Std.
9,60 V	45,8	29,0	22,7	12,8	7,86	4,3	2,97	2,46	2,09	1,14	0,61
9,90 V	44,5	28,2	22,1	12,5	7,74	4,27	2,96	2,45	2,08	1,13	0,61
10,2 V	42,6	27,0	21,3	12,1	7,55	4,24	2,94	2,43	2,07	1,13	0,60
10,5 V	40,8	25,8	20,6	11,8	7,40	4,17	2,92	2,41	2,05	1,12	0,60
10,8 V	38,5	24,4	19,5	11,4	7,17	4,07	2,83	2,34	1,99	1,10	0,59

Konstanter entladeleistung (25°C)

Kurzschlussspannung pro Zelle (V/Zelle)	5 Min.	10 Min.	15 Min.	30 Min.	60 Min.	2 Std.	3 Std.	4 Std.	5 Std.	10 Std.	20 Std.
9,60 V	512	328	259	146	91,0	50,3	35,3	29,3	25,0	13,6	7,31
9,90 V	496	318	252	144	89,7	50,0	35,1	29,1	24,8	13,6	7,28
10,2 V	476	305	243	139	87,4	49,6	34,9	28,9	24,7	13,5	7,24
10,5 V	455	292	235	136	85,6	48,8	34,6	28,7	24,5	13,4	7,20
10,8 V	430	275	222	131	83,0	47,6	33,6	27,9	23,8	13,2	7,06

Die oben angegebenen Daten sind Durchschnittswerte, die nach 3 Lade-/Entladezyklen erhalten wurden; sie sind keine Mindestwerte.

