

UBT 12/12

Bateria AGM recarregável de 12 Ah / 12 V

UBT: Armazenagem back-up potente e fiável

As baterias da série **UBT** da Salicru são acumuladores de energia potentes e compactos, baseados em sistemas recarregáveis de chumbo-dióxido de chumbo e especialmente indicados para as aplicações de Sistemas de Alimentação Ininterrupta UPS e outros sistemas de segurança que requerem um back-up de energia fiável e de qualidade.

A gama de baterias **UBT** da Salicru inclui os modelos de 12 Ah todos a 12 V.

O eletrólito de ácido sulfúrico é absorvido pelos separadores e pelas placas, que, por sua vez, estão imobilizadas. Foram projetados com a tecnologia de recombinação de gás que elimina a adição regular de água através do controlo da evolução do hidrogénio e do oxigénio durante a carga. A bateria é completamente selada e hermética, pelo que não precisa de manutenção e pode ser utilizada em qualquer posição. Se a bateria for sobrecarregada acidentalmente, produzindo hidrogénio e oxigénio, as válvulas especiais unidirecionais permitem expelir os gases para o exterior de forma a evitar a sobrepressão interior.



Aplicações:

Sistemas de Alimentação Ininterrupta (UPS), sistemas de iluminação de emergência, sistemas de sinalização, comunicações e equipamentos elétricos, sistemas de radiodifusão, quadros de automatização para elevadores, caixas registradoras eletrónicas, etc.

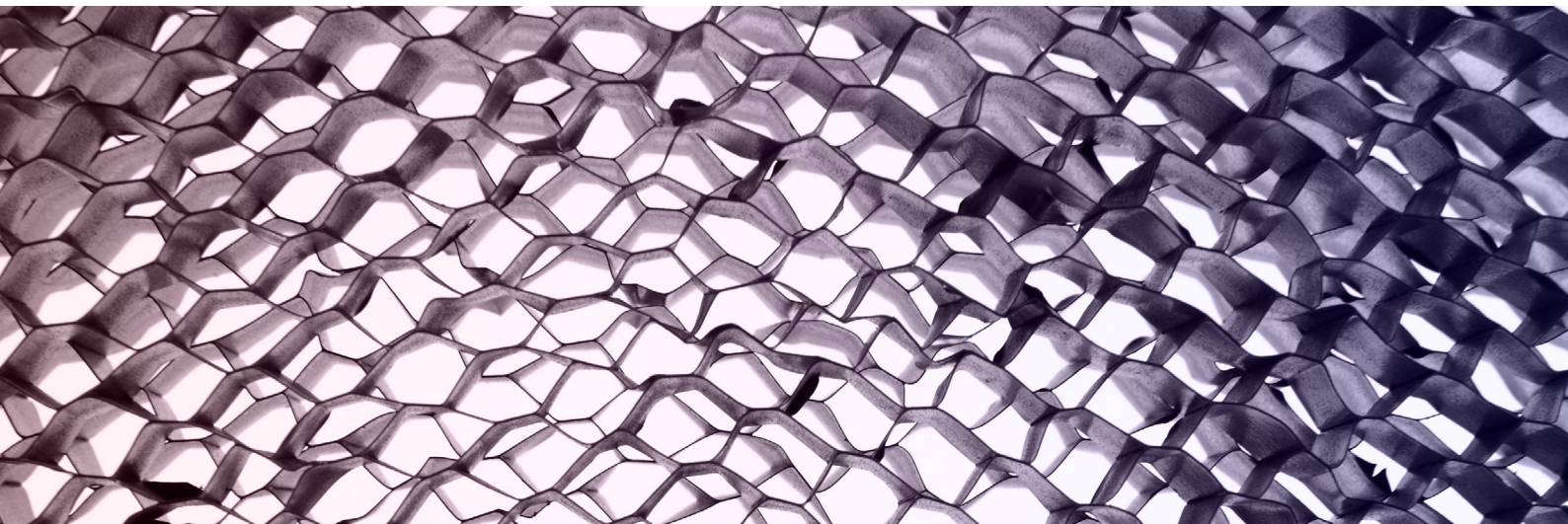

SALICRU

Prestações

- Tecnologia AGM para uma recombinação dos gases eficiente (até 99 %), sem necessidade de manutenção ou de adicionar água.
- 3/5 anos de vida útil.
- Sem restrições para o transporte aéreo com o cumprimento provisão especial A67 da IATA/ICAO.
- Pode ser montado em qualquer posição.
- Chumbo projetado por computador com grelha de liga de cálcio-estanho para uma densidade de energia elevada.
- Vida de serviço prolongada, tanto em aplicações em flutuação como cíclicas.
- Isentos de manutenção.
- Baixa autodescarga



Compatibilidade baterias vs. série

	UBT 12/12
SPS Home	-
SPS One	-
SPS Soho+	-
SPS Advance T	-
SPS Advance R	-
SPS Advance RT2	-
SLC Twin PRO2 0-3 kVA	●
SLC Twin PRO2 4-20 kVA	-
SLC Twin RT2 0-3 kVA	-
SLC Twin RT2 4-10 kVA	-
SLC Cube3+	●
SLC Adapt / X	●

Construção da Bateria

COMPONENTE	MATÉRIA-PRIMA
Placa positiva	Dióxido de chumbo
Placa negativa	Chumbo
Contentor	ABS
Tampa	ABS
Válvula de segurança	Borracha
Terminal	Cobre
Separador	AGM
Eletrólito	Ácido Sulfúrico

Dimensões

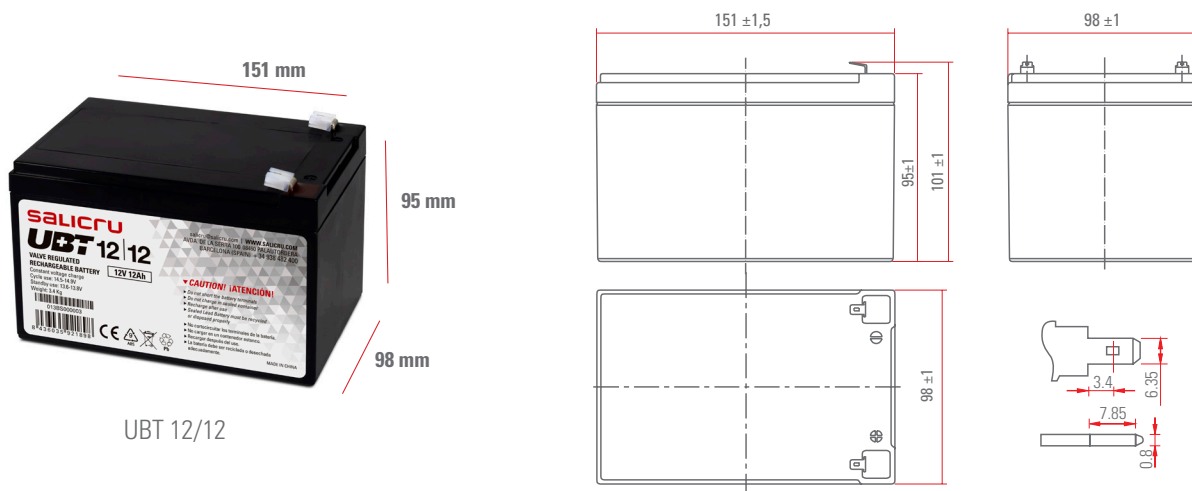

Gráficos de comportamento

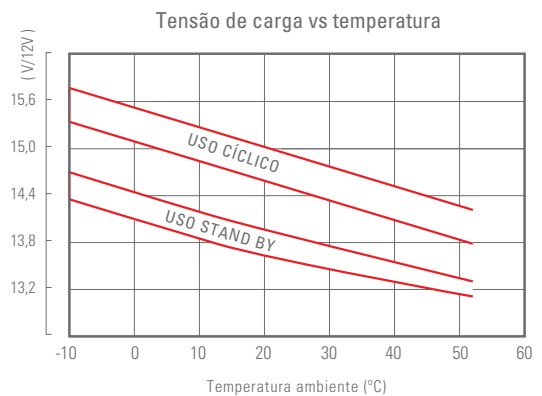
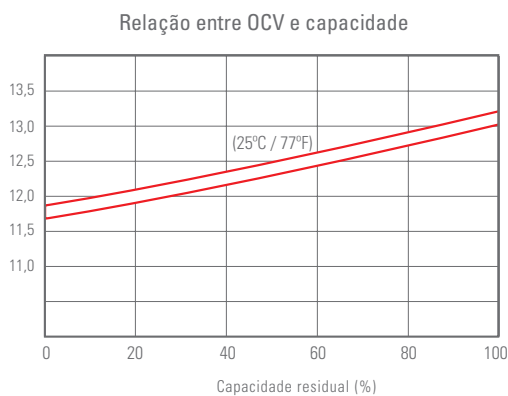
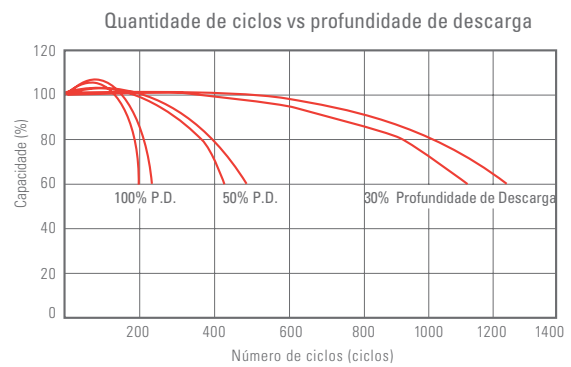
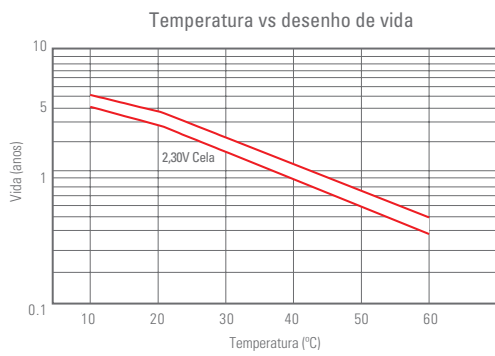
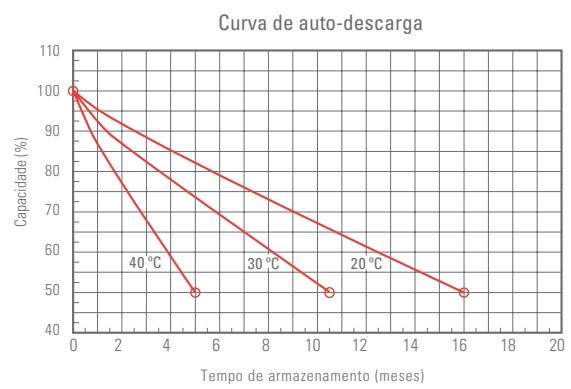
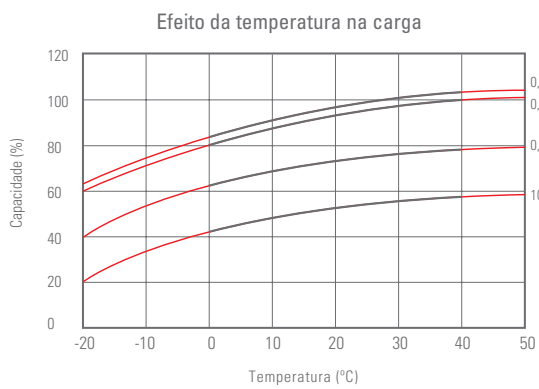
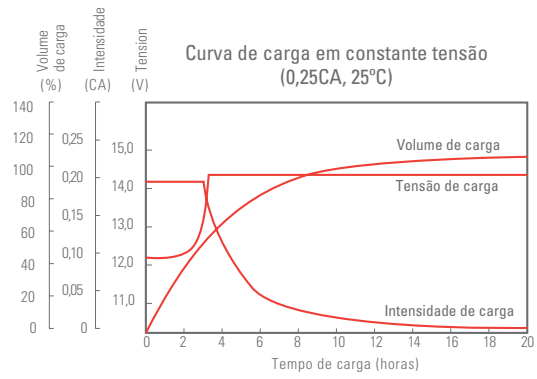
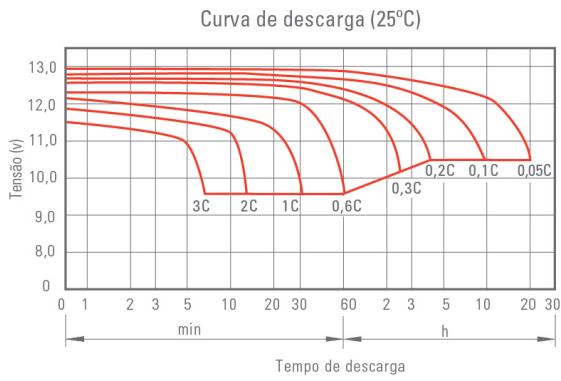

Especificações técnicas

MODELO		UBT 12/12
Tensão nominal (V)		12
Quantidade de células		6
Capacidade nominal a 25 °C	20 horas	12 Ah (0,6 A, 10,5 V)
	10 horas	11 Ah (1,12 A, 10,5 V)
	5 horas	10,25 Ah (2,05 A, 10,5 V)
	1 hora	7,2 Ah (7,86 A, 9,6 V)
Resistência interna		≤19 mΩ ⁽¹⁾
Autodescarga		3% ⁽²⁾
Intervalo de temperatura de trabalho	Descarga	-15°C ÷ +50°C
	Carga	-10°C ÷ +50°C
	Armazenagem	-20°C ÷ +50°C
Corrente de descarga máxima		180 A (5s)
Dimensões	Profundidade	98 mm ±1 mm
	Largura	151 mm ±1 mm
	Altura	95 mm ±1 mm
Dimensões totais (com conectores)	Altura	101 mm ±1 mm
Peso		3,4 Kg
CÓDIGO		013BS000003

(1) Bateria completamente carregada a 25 °C

(2) Redução da capacidade por mês a 20 °C (média)

Dados sujeitos a modificação sem aviso prévio.

Corrente constante de descarga (25°C)

Tensão de corte por célula (V/célula)	5 min	10 min	15 min	30 min	60 min	2 h	3 h	4 h	5 h	10 h	20 h
9,60 V	45,8	29,0	22,7	12,8	7,86	4,3	2,97	2,46	2,09	1,14	0,61
9,90 V	44,5	28,2	22,1	12,5	7,74	4,27	2,96	2,45	2,08	1,13	0,61
10,2 V	42,6	27,0	21,3	12,1	7,55	4,24	2,94	2,43	2,07	1,13	0,60
10,5 V	40,8	25,8	20,6	11,8	7,40	4,17	2,92	2,41	2,05	1,12	0,60
10,8 V	38,5	24,4	19,5	11,4	7,17	4,07	2,83	2,34	1,99	1,10	0,59

Potência de descarga constante (25°C)

Tensão de corte por célula (V/célula)	5 min	10 min	15 min	30 min	60 min	2 h	3 h	4 h	5 h	10 h	20 h
9,60 V	512	328	259	146	91,0	50,3	35,3	29,3	25,0	13,6	7,31
9,90 V	496	318	252	144	89,7	50,0	35,1	29,1	24,8	13,6	7,28
10,2 V	476	305	243	139	87,4	49,6	34,9	28,9	24,7	13,5	7,24
10,5 V	455	292	235	136	85,6	48,8	34,6	28,7	24,5	13,4	7,20
10,8 V	430	275	222	131	83,0	47,6	33,6	27,9	23,8	13,2	7,06

Os dados indicados acima são valores médios obtidos após três ciclos de carga/descarga, não são valores mínimos.

