

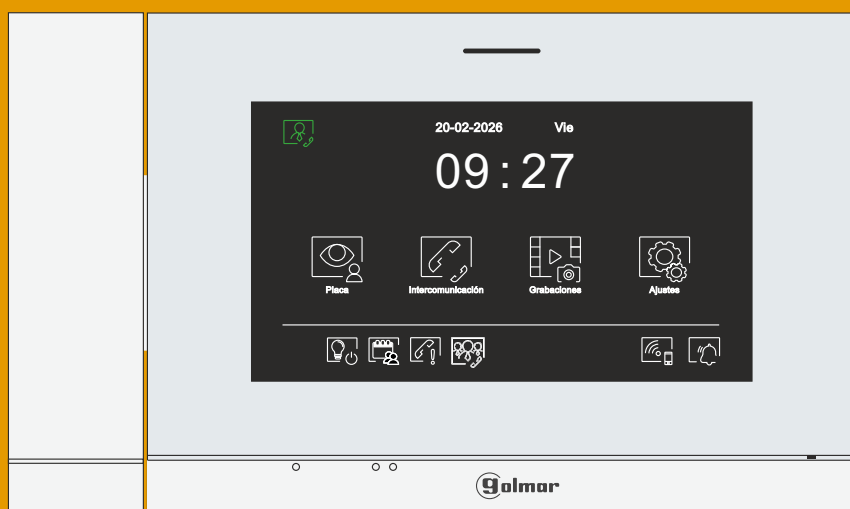

TECNOLOGÍA

MANUAL DE USUARIO



Central Conserje CE-ART 7W/G2+ con conectividad Wi-Fi Instalación 2 hilos

ÍNDICE

Índice	2
Precauciones de seguridad	2
Compatible con la central de conserjería	2
Características	3
Funcionamiento del sistema	3
Central conserje CE-ART 7W/G2+	4 a 25
Descripción	4
Instalación	5
Terminales de instalación	5
Interruptores de configuración	5
Configuración como central de conserjería de "edificio" y funcionamiento	6
Configuración como central de conserjería de "placas generales" y funcionamiento	7
Menú principal	8
Menú de ajustes	9 a 12
Pantalla de llamada de la placa	13
Pantalla de comunicación	14
Ajustes de imagen y comunicación	15
Menú de intercomunicación	16 a 17
Menú de grabaciones	18 a 20
Pantalla de llamadas perdidas	21 a 22
Agenda de contactos y configuración del archivo (ART7W-G2+ Namelist.csv)	23 a 25
Limpieza	26
Códigos especiales	27 a 29
Esquema de instalación con central conserjería de "edificio"	30
Esquema de instalación con central conserjería de "placas generales" y modos funcionamiento (block mode)	31 a 34
Notas	35
Conformidad	34

PRECAUCIONES DE SEGURIDAD

- Cuando se instale o modifique el equipo, **hacerlo sin alimentación.**
- La instalación y manipulación de estos equipos deben ser realizado por **personal autorizado.**
- Toda la instalación debe viajar al menos a **40 cm. de cualquier otra instalación.**
- No apretar excesivamente los tornillos de la regleta.
- Instale la central conserje en un lugar seco y protegido sin riesgo de goteo o proyecciones de agua.
- Evite emplazamientos cercanos a fuentes de calor, húmedos, polvorientos o con mucho humo.
- Antes de conectar el equipo, verificar el conexionado entre placa, alimentador, distribuidores, repetidores, monitores y central(es) conserje.
- Utilizar, cable Golmar **RAP-GTWIN/HF** (2x1mm²).
- Siga en todo momento las instrucciones de este manual.











COMPATIBLE CON LA CENTRAL DE CONSERJERÍA V03 Y POSTERIORES

- Módulo EL632/G2+ SE, versión producto **V10** y posteriores, EL642/G2+ versión producto **V08** y posteriores.
- Módulo RD/G2+, versión producto **V05** y posteriores.
- Terminal ART 1/G2+, versión producto **V10** y posteriores.
- Teléfono T-520 LITE/G2+, versión producto **V02** y posteriores.
- Teléfono T-520/G2+, versión producto **V01** y posteriores.
- Monitor ART4/G2+, versión producto **V09** y posteriores.
- Monitor ART 4TH LITE/G2+, versión de producto **V04** y posteriores.
- Monitor ART 4W LITE/G2+, versión de producto **V05** y posteriores.
- Monitor ART 4WH/G2+, versión de producto **V04** y posteriores.
- Monitor ART 7W/G2+, versión de producto **V13** y posteriores

CARACTERÍSTICAS

- Central conserje manos libres, (permite también la comunicación con auricular).
- Pantalla TFT color de 7".
- Pantalla táctil para acceso y selección de funciones del menú.
- Central conserje de edificio con transmisión Wifi para desvío de llamada a un teléfono smartphone. **Solo la central conserje principal puede activar la transmisión Wi-Fi.**
 - Instalación edificio con viviendas de monitores ART 7W con Wi-Fi activado requiere alimentador FA-ART 7W por vivienda/ central conserje de edificio, (ver pág. 30).
 - Instalación placas generales con viviendas de monitores ART 7W con Wi-Fi activado requiere alimentador FA-ART 7W por vivienda, la central guarda conectada entre el RD-G2+ y el alimentador FA-G2+ de las placas generales no requiere alimentador FA-ART 7W, (ver páginas, 31 a 33). **Nota:** Scroll desde central guarda, solo placas generales & CCTV de placas generales.
 - Instalación placas generales con viviendas de monitores ART 7W con Wi-Fi activado requiere alimentador FA-ART 7W por vivienda/ central conserje de edificio, (ver página 32). **Nota:** Scroll desde central guarda, placas & CCTV de las placas del edificio y placas & CCTV de las placas generales.
- Central conserje con instalación simplificada (bus de 2 hilos no polarizados).
- Central conserje de (edificio) o central conserje de (placas generales), solo un modo de central conserje en la instalación.
- Hasta 4 centrales conserje como principal y secundarias (por recepción conserjería "edificio" o "placas generales").
- Menú de usuario.
- Menú de instalador.
- Menú de ajustes pantalla y volumen.
- Salida sonería auxiliar (máximo 50mA/12V).
- Entrada pulsador de puerta "HZ".
- Iconos de activación abrepuertas 1 y 2.
- Leds de estado.
- Microinterruptores para configurar la central conserje (con la dirección 1 ó 128 y final de línea).

FUNCIONAMIENTO DEL SISTEMA

- Para realizar la llamada a la central de conserjería, el visitante deberá presionar el pulsador correspondiente de llamada a central conserjería; un tono acústico advertirá de que la llamada se está realizando y el led  de la placa se iluminará. Si la síntesis de voz está habilitada el mensaje "llamando" nos indicará que la llamada se está realizando. En ese instante, la central de conserjería recibe la llamada. Si se ha presionado por equivocación el pulsador de llamada, pulsar sobre el que corresponda de llamada a central, cancelando así la primera llamada.
- Al recibir la llamada en la central de conserjería, la imagen aparecerá en la pantalla de la central principal (y secundario 1, caso de existir) sin que el visitante lo perciba y el icono  mostrado en pantalla parpadeará en color verde. Si se desea visualizar la imagen desde las centrales secundarias 2 ó 3, pulsar en la pantalla de la central para que aparezca la imagen. Si la llamada no es atendida antes de 45 seg., el led  de la placa se apagará y el canal quedará libre.
- Si se programó la transferencia de llamada a su teléfono móvil, podrá cancelar la transferencia en cualquier momento desde la central de conserjería, siendo necesario ponerse en comunicación con la placa desde el menú principal.
- Para establecer comunicación, pulsar en la pantalla sobre el icono de descolgado  o (descolgar el auricular) de cualquier central de conserjería, el led  se apagará y el led  de la placa se iluminará.
- La comunicación tendrá una duración de 90 seg. o hasta pulsar en la pantalla sobre el icono colgado  o (colgar el auricular solo si se ha establecido comunicación descolgando el auricular). Finalizada la comunicación, el led  de la placa se apagará y el canal quedará libre. Si la síntesis de voz está habilitada, el mensaje "llamada finalizada" nos indicará en la placa que la llamada ha finalizado.
- Si se desea abrir la puerta  ó , pulsar en la pantalla sobre el icono correspondiente de la central conserje durante los procesos de llamada o comunicación: una sola pulsación activa el abrepuertas durante 3 segundos, el led  de la placa se iluminará también durante 3 seg. Si la síntesis de voz está habilitada, el mensaje "puerta abierta" nos será indicado en la placa.
- El funcionamiento detallado de la central de conserjería se describe en las páginas 6 a 25.

CENTRAL CONSERJE CE-ART 7W/G2+

Descripción

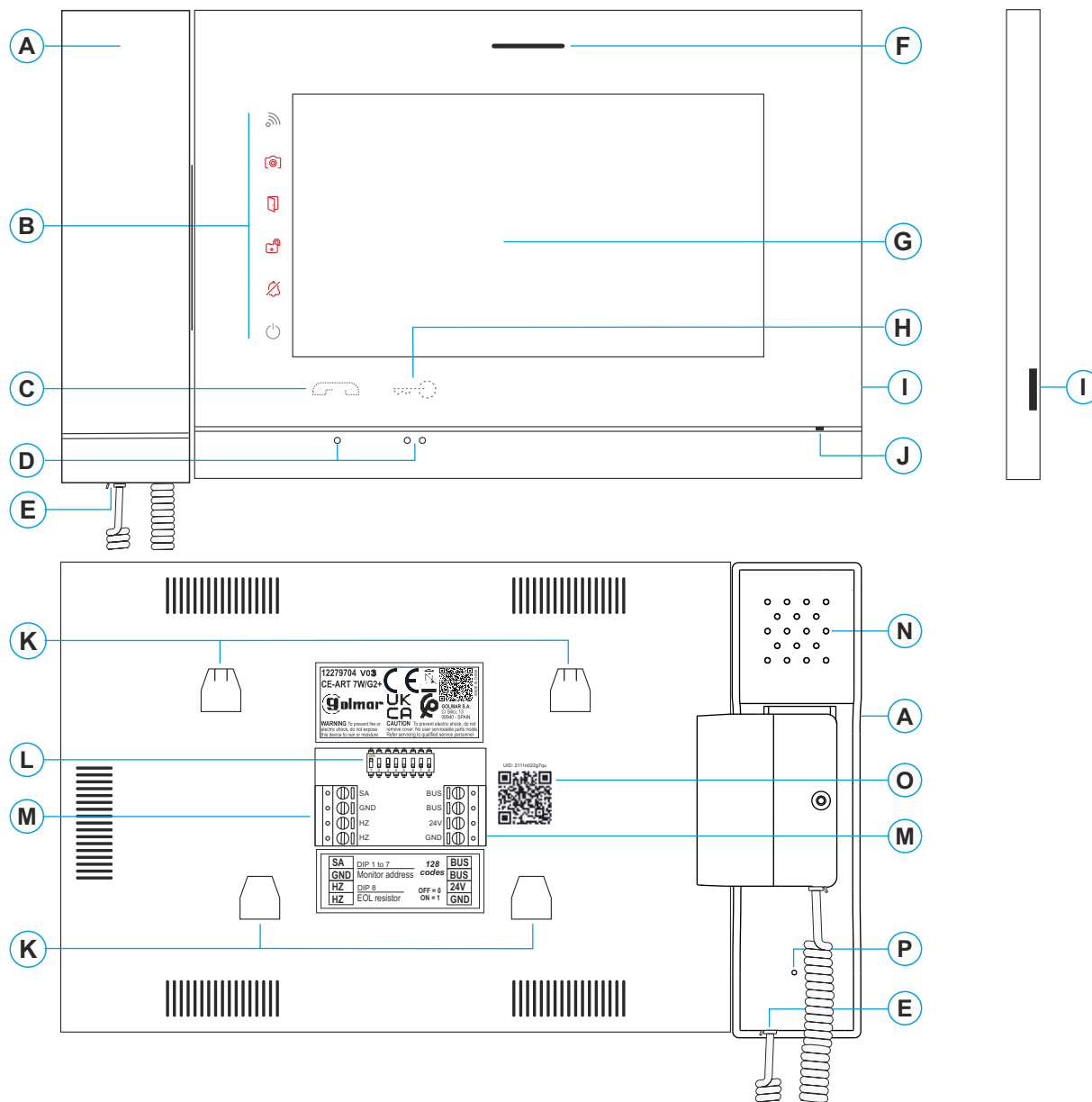

- A.** Brazo auricular.
- B.** Iconos notificación:
- ⏻ Indicador de encendido.
 - 🚫 No molestar.
 - 🔌 Relé auxiliar activado.
 - 🚪 Apertura de puerta.
 - 📷 Nueva imagen / vídeo.
 - 📶 Transferencia Wi-Fi activada.
- C.** Pulsador (icono) oculto de inicio / fin de comunicación:
Para personas ciegas, por defecto desactivado (programable por el instalador).
- D.** Puntos de orientación para personas ciegas.
- E.** Conector para cordón telefónico.
- F.** Altavoz (comunicación modo manos libres).
- G.** Pantalla táctil.
- H.** Pulsador (icono) oculto de apertura de puerta.
Para personas ciegas, por defecto desactivado (programable por el instalador).
- I.** Ranura tarjeta micro SD (no incluida).
Tipo: MicroSD Clase 10 de 4Gb hasta 128 Gb.
(velocidad 90Mb/s o superior).
- J.** Micrófono (comunicación modo manos libres).
- K.** Anclaje regleta de fijación a pared (x4).
- L.** Interruptores de configuración.
- M.** Terminales de instalación.
- N.** Altavoz (comunicación con auricular).
- O.** Etiqueta código UID de la central conserje.
- P.** Micrófono (comunicación con auricular).

CENTRAL CONSERJE CE-ART 7W/G2+

Instalación

Evite emplazamientos cercanos a fuentes de calor, polvorientos o con mucho humo.

Para una correcta instalación, utilice la plantilla suministrada con el producto.

1. Ubique la parte superior de la plantilla a una altura de 1,65m.
2. Si va a utilizar una caja de empotrar para pasar los cables, hágala coincidir con los agujeros correspondientes al modelo de caja escogido y fije la regleta. Si prefiere fijar la regleta directamente sobre la pared, realice cuatro agujeros de 6mm en los puntos indicados (A); coloque los tacos suministrados y atornille la regleta.
3. Pase los cables de instalación a través del agujero central y conéctelos a los terminales extraíbles siguiendo las indicaciones de los esquemas de instalación. Antes de conectar los terminales extraíbles a la central de conserjería, configure el interruptor tal y como se indica más adelante.
4. Conecte los terminales extraíbles a la central de conserjería y coloque la central frontalmente a la regleta, haciendo coincidir los anclajes. Desplace la central de conserjería hacia abajo para fijarlo.

Terminales de instalación (M)

Para una instalación más cómoda, los terminales de instalación son extraíbles y se suministran en una bolsa separada. Una vez cableados los terminales, colóquelos en su posición.

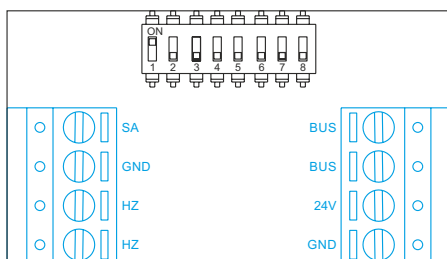

BUS, BUS: bus de comunicaciones (sin polaridad).

24V, GND: entrada de alimentación local.

SA, GND: salida sonería auxiliar (máximo 50mA/12V).

HZ, HZ: entrada pulsador de puerta de la entrada del rellano:

Conectar sólo en la central conserje principal. A continuación la señal recibida es transmitida a las centrales de conserjería secundarios a través del BUS.

Nota: Modo de funcionamiento del pulsador HZ: Dará tono de llamada y activará la salida sonería auxiliar con la central conserje en reposo, llamada, comunicación (tono HZ con volumen más bajo), intercomunicación y en modo "no molesten".

Interruptores de configuración (L)

Dip1 a Dip7: La central de conserjería debe configurarse con la dirección 1 ó con la dirección 128.

Dirección 1

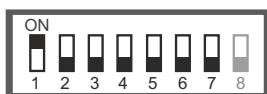

Para aplicar los códigos:
5001 Central de (edificio)
5002 Central (placa general)

Dirección 128

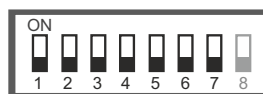

Para aplicar los códigos:
5005 Central de (edificio)
5007 Central (placa general)

Dip8: Configura el final de línea. Dejar en ON en la central conserje que acabe el recorrido del cable de Bus. Centrales conserje intermedias colocar en OFF.

Dip 8 a ON

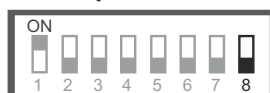

Dip 8 a OFF

**Para definir si la central conserje es principal o secundaria:**

Si hay más de una central de conserjería, para definir la central como principal o secundaria, configure el código especial correspondiente: "0550" Principal (valor de fábrica), "0551" Secundario 1, "0552" Secundario 2 y "0553" Secundario 3 (**programable por el instalador**). **Nota:** solo una central conserje como master (por recepción conserjería "edificio" o "placas generales").

Importante: La central de conserjería WiFi deberá ser siempre la principal.

CENTRAL CONSERJE CE-ART 7W/G2+

Configuración como central de conserjería de "edificio"

La central/es a configurar como central de conserjería de "edificio" (hasta 4 centrales de conserjería), deben configurarse con la **dirección 1 ó 128** y como principal, secundario 1, secundario 2 ó secundario 3, la instalación debe tener conectadas toda/s la/s central/es conserje, los monitores, teléfonos y placas (el monitor/es de la vivienda 1 ó 128 debe/n tener una dirección "**libre**" distinta a 1 ó 128 dependiendo de la dirección de la central). A continuación introduzca el código "**5001" ó 5005**" (ver página 5), desde la central principal (***programable por el instalador***), las centrales de conserjería con la dirección 1 ó dirección 128 serán ahora centrales de conserjería para edificio con la **dirección 129** y mostrando el símbolo  arriba a la izquierda de la pantalla del menú principal (ahora configure con la dirección 1 ó 128 el monitor/es de la vivienda 1 ó 128). **Nota:** La placa de acceso se auto-configura el **pulsador P1** del módulo de sonido EL632/G2+ SE con la **dirección de llamada 129**.

Importante: Central de conserjería **V03** compatible con el módulo EL632/G2+ SE **V10** y posteriores.

Dip1 a Dip7: Seleccione la dirección 1 ó 128.





Dip8: Final de línea. Dejar en ON en la central conserje que acabe el recorrido del cable de Bus. Centrales conserje intermedias colocar en OFF.



Nota: Si hay más de una central de conserjería, para definir la central como principal o secundaria, configure el código especial correspondiente: "0550" Principal (valor de fábrica), "0551" Secundario 1, "0552" Secundario 2 y "0553" Secundario 3 (***programable por el instalador***). **Nota:** solo una central conserje principal en el edificio.

Importante: La central de conserjería WiFi deberá ser siempre la principal.

Funcionamiento de la central de conserjería de "edificio":

- La central principal y secundarias, reciben la llamada de la placa(s) del edificio (presionando el pulsador P1 del módulo de sonido).
- La central principal y secundarias, permiten la función autoencendido con la placa con dirección 1.
- La central principal y secundarias, reciben las llamadas de las viviendas (presionando el pulsador situado debajo del icono  en el menú principal del monitor de la vivienda).
- La central principal y secundarias permiten llamar a las viviendas mediante el menú de intercomunicación mediante código de llamada numérico (Segunda tabla de llamada), la agenda de contactos y la pantalla de llamadas perdidas. Nota: con la central en reposo (pantalla en negro) al descolgar el auricular accede a la pantalla intercomunicación de llamadas a las viviendas, mediante código de llamada numérico (segunda tabla de llamada).
- Permite intercomunicación interna entre centrales de conserjería.
- Nuevo icono  en el menú principal, de llamada interna a todas las centrales.
- Avance rápido en búsqueda de usuarios en la agenda de contactos.
- La central principal y secundarias, permiten capturar las llamadas de las viviendas realizadas desde la placa(s) del edificio seleccionada/s (***programable por el instalador***). Si el modo de funcionamiento noche está activado para la central/es de conserjería (***programable por el instalador***), las llamadas a las viviendas desde la placa/s del edificio no son capturadas por la central/es de conserjería cuando la placa donde se realiza la llamada detecta "luz ambiental baja".
- La central principal y secundarias, permiten en intercomunicación con un monitor de una vivienda, visualizar la imagen de una placa o de la cámara conectada de una placa (***programable por el instalador***).
- Permite que la pantalla permanezca encendida durante 30 minutos (***programable por el instalador***).

Notas:

- Scroll desde central de conserjería de (placas generales), solo placas generales & CCTV de placas generales (ver páginas 31-33).
- Scroll desde central de conserjería de (edificio), placas & CCTV de las placas del edificio y placas & CCTV de las placas generales.(ver página 34).

CENTRAL CONSERJE CE-ART 7W/G2+

Configuración como central de conserjería de "placas generales"

La central/es a configurar como central de conserjería de "placas generales" (hasta 4 centrales de conserjería), deben configurarse con la ***dirección 1 ó 128*** y como principal, secundario 1, secundario 2 ó secundario 3, la instalación debe tener conectadas toda/s la/s central/es conserje, los monitores, teléfonos y placas generales(el monitor/es de la vivienda 1 ó 128 de los diferentes edificios deben tener una dirección "*libre*" distinta a 1 ó 128 dependiendo de la dirección de la central). A continuación introduzca el código "***5002***" ó "***5007***" (ver página 5), desde la central principal (***programable por el instalador***), la/s central/es de conserjería con la dirección 1 ó 128 serán ahora centrales de conserjería de placas generales con la ***dirección 129*** y mostrando el símbolo  arriba a la izquierda de la pantalla del menú principal (ahora configure con la dirección 1 ó 128 el monitor/es de la vivienda 1 ó 128 de los diferentes edificios). **Nota:** La placa/s de acceso general se auto-configura el ***pulsador P1*** del módulo de sonido EL632/G2+ SE con la ***dirección de llamada 129***.

Importante: Central de conserjería **V03** compatible con el módulo EL632/G2+ SE **V10** y posteriores.

Dip1 a Dip7: Seleccione la dirección 1 ó 128.



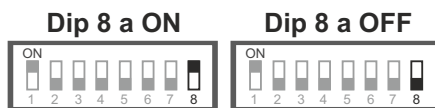

Dip8: Final de línea. Dejar en ON en la central conserje que acabe el recorrido del cable de Bus. Centrales conserje intermedias colocar en OFF.



Nota: Si hay más de una central de conserjería, para definir la central como principal o secundaria, configure el código especial correspondiente: "0550" Principal (valor de fábrica), "0551" Secundario 1, "0552" Secundario 2 y "0553" Secundario 3 (***programable por el instalador***). **Nota:** solo una central conserje principal por ("edificio" o "placas generales").

Importante: La central de conserjería WiFi deberá ser siempre la principal.

Funcionamiento de la central de conserjería de "placas generales":

- La central principal y secundarias, reciben la llamada de la placa(s) general(es) (presionando el pulsador P1 del módulo de sonido).
- La central principal y secundarias, permiten la función autoencendido con la placa general con dirección 1.
- La central principal y secundarias, reciben las llamadas de las viviendas (presionando el pulsador situado debajo del icono  en el menú principal del monitor de la vivienda).
- La central principal y secundarias permiten llamar a las viviendas mediante el menú de intercomunicación mediante código de llamada numérico (Segunda tabla de llamada), la agenda de contactos y la pantalla de llamadas perdidas. Nota: con la central en reposo (pantalla en negro) al descolgar el auricular accede a la pantalla intercomunicación de llamadas a las viviendas, mediante código de llamada numérico (segunda tabla de llamada).
- Permite intercomunicación interna entre centrales de conserjería.
- Nuevo icono  en el menú principal, de llamada interna a todas las centrales.
- Avance rápido en búsqueda de usuarios en la agenda de contactos.
- La central principal y secundarias, permiten capturar las llamadas de las viviendas realizadas desde la placa/s general/es seleccionada/s (***programable por el instalador***). Si el modo de funcionamiento noche está activado para la central/es de conserjería (***programable por el instalador***), las llamadas a las viviendas desde la placa/s general/es no son capturadas por la central/es de conserjería cuando la placa general donde se realiza la llamada detecta "luz ambiental baja".
- La central principal y secundarias, permiten en intercomunicación con un monitor de una vivienda, visualizar la imagen de una placa general o de la cámara conectada de una placa general (***programable por el instalador***).
- Permite que la pantalla permanezca encendida durante 30 minutos (***programable por el instalador***).

Notas:

- Scroll desde central de conserjería de (placas generales), solo placas generales & CCTV de placas generales (ver páginas 31-33).
- Scroll desde central de conserjería de (edificio), placas & CCTV de las placas del edificio y placas & CCTV de las placas generales, (ver página 34).

CENTRAL CONSERJE CE-ART 7W/G2+

Menú principal

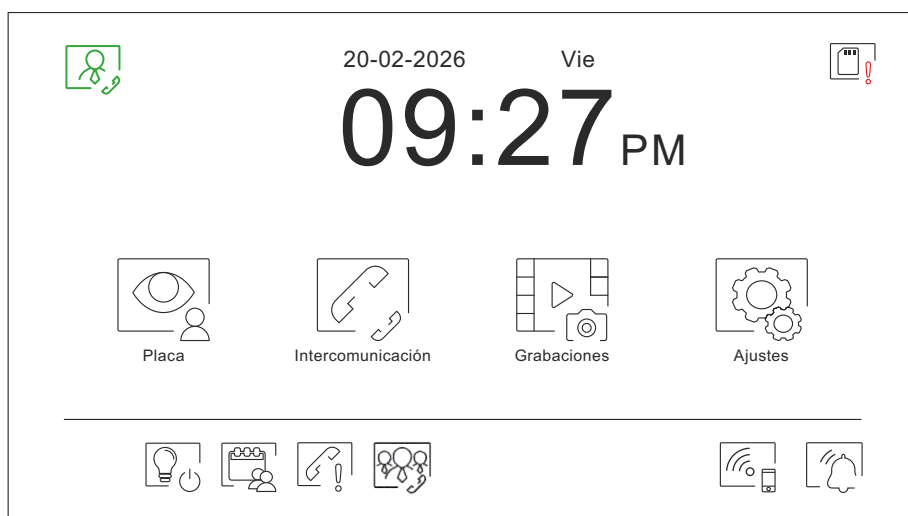

Si el equipo se encuentra en reposo (pantalla apagada), toque en cualquier lugar de la pantalla para activarla, apareciendo el menú principal. El equipo volverá al estado de reposo transcurrido 20 segundos sin actividad.



Permite visualizar la imagen procedente de las placas y cámaras conectadas al sistema y activar el audio de la placa correspondiente así como abrir la puerta.

El icono puede configurarse para ser habilitado o no en el menú principal, (programable por el instalador).



Accede al menú de intercomunicación con otras centrales conserje (intercomunicación interna) o con las viviendas (intercomunicación externa).



Muestra la lista de imágenes grabadas en la memoria del equipo. Caso de existir imágenes nuevas o por visualizar, se mostrará la cantidad en la parte superior derecha del icono y el icono  de notificación se iluminará. Si la cantidad es superior a 9, se mostrarán tres puntos.

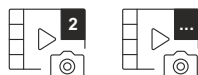

Permite realizar cambios en los ajustes del sistema.



Al configurar la CE-ART 7W/G2+ como central de conserjería de (edificio) o de (placas generales), aparecerá el icono  en el menú principal de los monitores de las viviendas. Pulsar para realizar una llamada a la central de conserjería, (programable por el instalador).



Pulsar para activar "luz escalera" (requiere módulo SAR-G2+ y SAR-12/24).



Indica que la tarjeta micro SD insertada debe formatearse desde la central de conserjería. Pulsar para acceder al menú de funciones de almacenamiento y formatear la tarjeta.



Muestra la agenda de contactos, permite realizar llamadas de intercomunicación a las viviendas (necesario insertar tarjeta micro SD, ver páginas 23 a 25).



Muestra la lista de llamadas perdidas a central conserje realizadas desde la vivienda/s o de la placa/s, indicando la fecha y hora de cuando se realizaron. Permite responder y borrar desde la lista de llamadas perdidas (grabadas en la memoria del equipo), ver páginas 21-22.



Pulsar para llamar "Intercomunicación" a todas las centrales de conserjería.



Pulsar durante 3 segundos para activar o desactivar la transmisión Wi-Fi. El icono cambiará de color (blanco activada, gris desactivada) y el icono  de notificación se iluminará en función del estado.

Importante: Solo la central conserje principal puede activar la transmisión Wi-Fi.



Pulsar durante 3 segundos para activar ó 1 segundo para desactivar la función "No molestar" la central conserje no suena cuando se recibe una llamada (ver nota "HZ" en pág. 5). El icono de notificación se iluminará en función del estado.

CENTRAL CONSERJE CE-ART 7W/G2+

Menú de ajustes

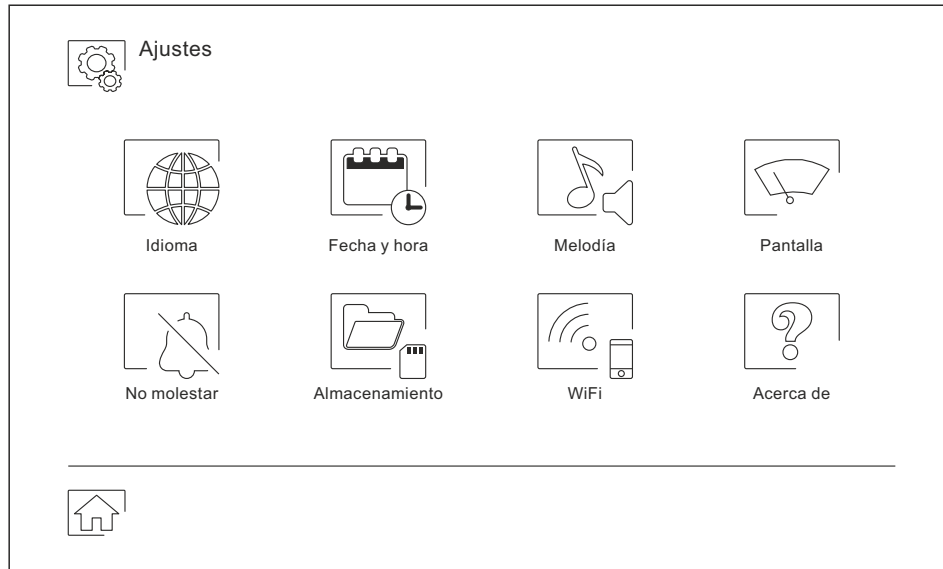

Utilice el icono  para regresar al menú principal.



Permite escoger uno de los 16 idiomas disponibles para el interfaz de usuario. Una vez escogido, confirme su selección con el icono , volviendo la central conserje al menú de ajustes.





CENTRAL CONSERJE CE-ART 7W/G2+



Menú de ajustes

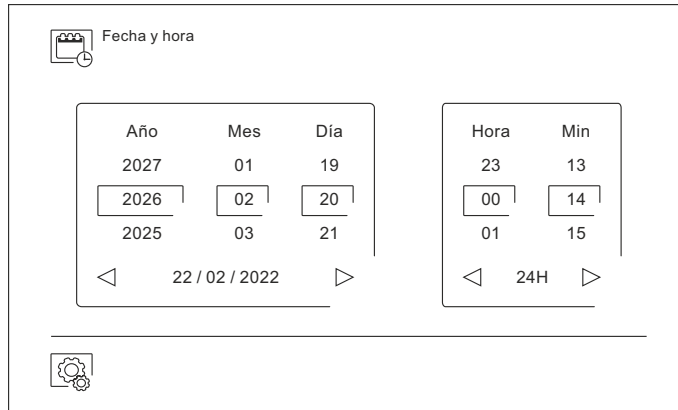

Permite ajustar la fecha y hora del sistema, así como el formato de presentación. Cambie los valores deslizando hacia arriba o abajo, y utilice las flechas para cambiar los formatos. Valide los cambios realizados con el icono , volviendo la central conserje al menú de ajustes.



Permite ajustar el volumen de llamada y distinguir el origen de las llamadas cuando no se encuentre frente a la central conserje, seleccione el volumen y las melodías deseadas utilizando las flechas. Una vez finalizado, confirme su selección con el icono .

Nota: Pulse sobre el icono  para activar/ desactivar tonos de llamada 45 segundos.
 Función duración tonos de llamada 45 segundos desactivada  (por defecto de fábrica).
 Función duración tonos de llamada 45 segundos activada .

1ª Pantalla de tonos de llamada

2ª Pantalla de tonos de llamada

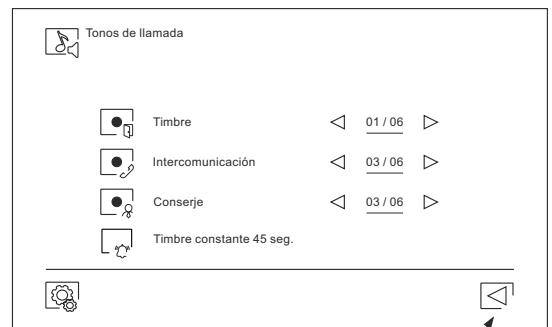
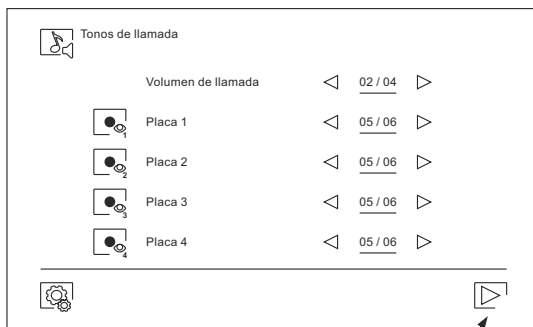

Acceder a la 2ª pantalla

Acceder a la 1ª pantalla



Permite personalizar el monitor con uno de los seis fondos de pantalla disponibles, mostrar los pulsadores de conserje (sin función), luz y la fecha/hora en la pantalla del menú principal. Valide los cambios realizados con el icono , volviendo la central conserje al menú de ajustes.

La opción seleccionada es mostrada en el menú principal.

- Uso de la placa **Soul Access** con **V07** y posteriores.
- Máximo una placa Soul Access en la instalación con dirección 1).
- Permite la gestión de los códigos de acceso desde un monitor **ART 7W** con **V13** y posterior.
- El uso de la placa **Soul Access** con **V07** y posteriores, permite la gestión con la App G2Call+ de **Android** desde la **V.3.1** ó con la App G2Call+ de **iOS** desde la **V.3.1**. Acceder a la pantalla "Seguridad" de la App G2Call+ y a continuación, pulse sobre la opción "Gestionar los códigos de acceso".

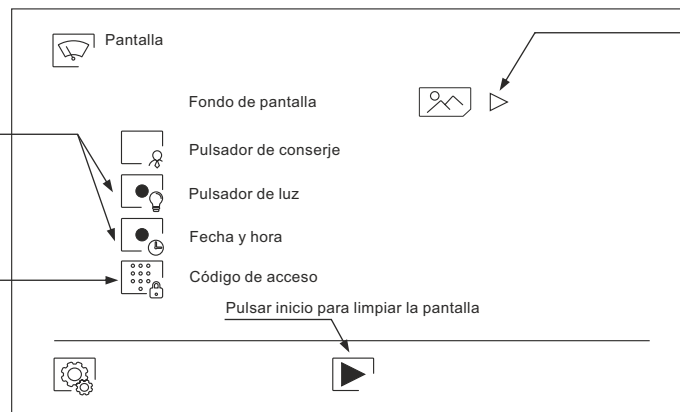

Acceder a los fondos de pantalla:



-(Nota: La placa Soul Access no permite que la central conserje CE-ART 7W/G2+ capture la llamada, ver manual correspondiente)

Importante: La central CE-ART7W/G2+, permite configurar el código especial "0801" para habilitar ó "0800" para deshabilitar el icono  "Código de acceso" (programable por el instalador). **La configuración del código "0801" debe realizarse antes de configurar la transmisión WiFi.**

CENTRAL CONSERJE CE-ART 7W/G2+

Menú de ajustes



En los ajustes "No molestar" puede establecer un periodo de tiempo en el cual el monitor no sonará al recibir las llamadas (ver nota "HZ" en pág. 5). Para ello, seleccione la función no molestar y escoja el periodo de tiempo. Desde el menú principal puede activar y desactivar la función "No molestar" independientemente del estado del temporizador.

Si quiere ser contactado desde un monitor de una vivienda, active la función "Activar intercomunicación".

Para activar la función de apertura automática de puerta (a los 3 seg. de recibir una llamada de la placa), seleccione la función "Apertura automática de puerta". A continuación escoja el periodo de tiempo. **(De fábrica esta función está deshabilitada, (programable por el instalador).**

Valide los cambios realizados con el icono , volviendo la central conserje al menú de ajustes.

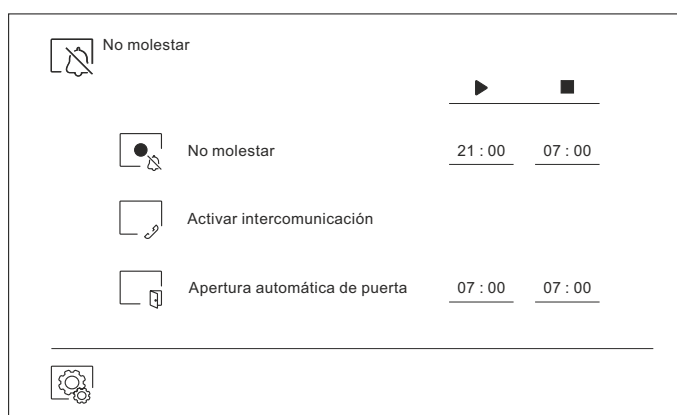

En algunos países, la ley no permite el almacenamiento de imágenes o vídeos durante más de 30 días desde su grabación. La función de borrado automático realiza esta tarea por usted. Puede desactivar esta función en el caso de la legislación de su país no la exija, o bajo su responsabilidad.

Si no ha insertado una tarjeta micro SD en la central conserje, solo se podrán grabar imágenes fijas en la memoria interna del monitor (hasta 100). Caso de haber insertado una, las imágenes y vídeos se grabarán siempre en la tarjeta, y las imágenes de la memoria interna no podrán ser visualizadas hasta que las copie en la tarjeta.

Desde este menú podrá borrar los contenidos, copiar de la memoria interna a la tarjeta SD y formatear la tarjeta. Cualquiera de estas acciones precisará de su confirmación.

Utilice el icono  para volver al menú de ajustes.

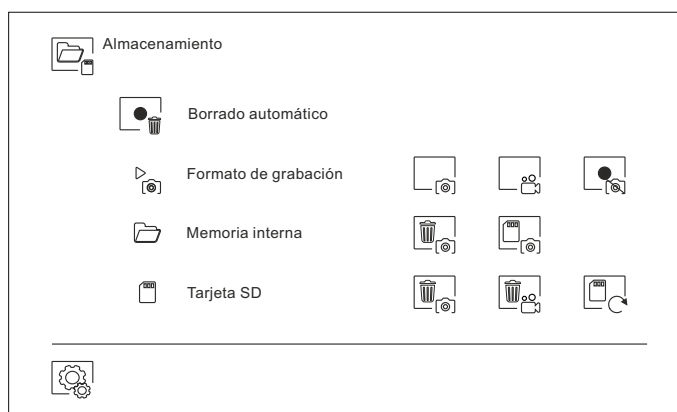

Nota: Permite desactivar/ activar la grabación de imágenes, (programable por el instalador, códigos especiales).

CENTRAL CONSERJE CE-ART 7W/G2+

Menú de ajustes





Durante la primera puesta en marcha del equipo, recomendamos reinicie los parámetros Wi-Fi mediante el icono .

Recuerde que **solo la central conserje principal puede activar la transmisión Wi-Fi.**

El menú Wi-Fi muestra información acerca de la identidad del monitor (UID), el nombre de la red a la que se encuentra conectado (SSID) y de la intensidad de la señal. Para conectar la central conserje a la red Wi-Fi disponible para conserjería, deberá utilizar la aplicación G2Call+:

G2Call+: Para la configuración y ajustes de la aplicación, pulse sobre el siguiente enlace para acceder al manual "TAPP G2Call+":

<https://doc.golmar.es/search/manual/50123137>

Escoja, mediante el icono  el modo de transferencia deseado ("instantánea" inicio de la transferencia de llamada al móvil a los 3 seg. de realizar la llamada en la placa, "Sin respuesta" inicio de la transferencia de llamada al móvil a los 50 seg. de realizar la llamada en la placa, "15s" inicio de la transferencia de llamada al móvil a los 18 seg. de realizar la llamada en la placa y "No desviar" no hay transferencia de llamada al teléfono móvil. Valide los cambios realizados con el icono , volviendo la central conserje al menú de ajustes.

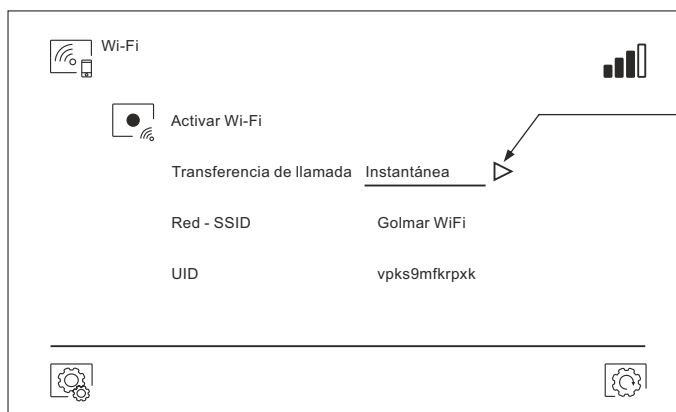



Acceder a los modos de transferencia de llamada:
Sin respuesta
15s
No desviar



La pantalla "Acerca de" proporciona información sobre el equipo, como la versión de firmware de la central y su dirección.

Pulse sobre "Manual de instrucciones" o "Aplicaciones" para visualizar el código QR que le llevará a las descargas actualizadas de este manual de instrucciones y de la aplicación G2Call+ para su teléfono móvil.

Utilice el icono  para restaurar los valores de fábrica, tales como el idioma, las melodías, ... Los parámetros Wi-Fi no quedarán modificados.



Utilice el icono  para volver al menú de ajustes.



CENTRAL CONSERJE CE-ART 7W/G2+

Pantalla de llamada de la placa



Esta pantalla se muestra al recibir una llamada o al pulsar el icono  del menú principal. En llamada el icono  mostrado en pantalla parpadeará en color verde (durante el proceso de llamada). En la parte superior central de la pantalla se muestra la fecha y la hora, y a la derecha se muestra la fuente de origen de la imagen. La llamada tiene un tiempo de duración de 45 segundos.



Finaliza el tono de llamada.





Accede al menú de ajustes de imagen.



Cambia la fuente de origen de la imagen, siempre y cuando el sistema tenga más de una placa o tenga alguna cámara externa conectada y se haya activado la visualización (programable por el instalador). Es posible realizar el cambio durante los procesos de visualización, llamada y comunicación.



Inicia  el audio o finaliza  la comunicación con la placa visualizada. La comunicación tiene una duración máxima de 90 segundos. Finalizada la comunicación, la pantalla se apagará.





Activa el abrepuertas (o dispositivo conectado a la salida de relé 1 de la placa) durante 3 segundos (valor de fábrica, programable por el instalador). Durante la activación, el indicador  se iluminará.





Activa el abrepuertas (o dispositivo conectado a la salida de relé 2 de la placa) durante 3 segundos (valor de fábrica, programable por el instalador). Durante la activación, el indicador  se iluminará.



A los pocos segundos de recibir la llamada, inicia automáticamente la grabación de una fotografía. En la parte superior izquierda de la pantalla se muestra el icono  y el indicador  se iluminará. Al pulsar toma una fotografía. (Ver página 11 para configurar el modo de grabación).



En el caso de disponer de una tarjeta micro SD insertada, inicia la grabación de un vídeo de 15 segundos a los pocos segundos de recibir la llamada. En caso contrario, tomará una fotografía. En la parte superior izquierda de la pantalla se muestra el icono  y el indicador  se iluminará. Al pulsar realizará un video. (Ver página 11 para configurar el modo de grabación).

CENTRAL CONSERJE CE-ART 7W/G2+

Pantalla de comunicación

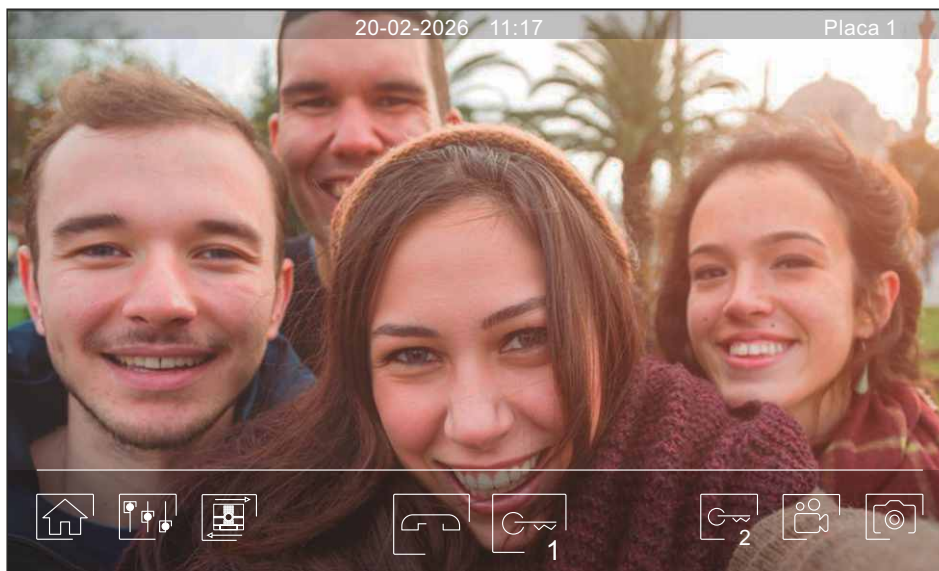

Esta pantalla se muestra durante un proceso de comunicación. En la parte superior central de la pantalla se muestra la fecha y la hora, y a la derecha se muestra la fuente de origen de la imagen. La comunicación tiene una duración máxima de 90 segundos.



Finaliza la comunicación de audio con la placa visualizada y a continuación muestra el menú principal.



Accede al menú de ajustes de imagen y comunicación.



Cambia la fuente de origen de la imagen, siempre y cuando el sistema tenga más de una placa o tenga alguna cámara externa conectada y se haya activado la visualización (programable por el instalador). Es posible realizar el cambio durante los procesos de visualización, llamada y comunicación.



Inicia el audio o finaliza la comunicación con la placa visualizada. La comunicación tiene una duración máxima de 90 segundos. Finalizada la comunicación, la pantalla se apagará.



Activa el abrepuertas (o dispositivo conectado a la salida de relé 1 de la placa) durante 3 segundos (valor de fábrica, programable por el instalador). Durante la activación, el indicador se iluminará.



Activa el abrepuertas (o dispositivo conectado a la salida de relé 2 de la placa) durante 3 segundos (valor de fábrica, programable por el instalador). Durante la activación, el indicador se iluminará.



A los pocos segundos de recibir la llamada, inicia automáticamente la grabación de una fotografía. En la parte superior izquierda de la pantalla se muestra el icono y el indicador se iluminará. Al pulsar toma una fotografía. (Ver página 11 para configurar el modo de grabación).



En el caso de disponer de una tarjeta micro SD insertada, inicia la grabación de un vídeo de 15 segundos a los pocos segundos de recibir la llamada. En caso contrario, tomará una fotografía. En la parte superior izquierda de la pantalla se muestra el icono y el indicador se iluminará. Al pulsar realizará un vídeo. (Ver página 11 para configurar el modo de grabación).

CENTRAL CONSERJE CE-ART 7W/G2+



Ajustes de imagen y comunicación

Durante el proceso de visualización o llamada, es posible ajustar los parámetros de la imagen (brillo, contraste y color).

Pulsar el icono  y utilizar las barras deslizantes para realizar los ajustes. Volviendo a pulsar sobre el icono, la ventana de ajustes desaparecerá.



Durante el proceso de comunicación, es posible ajustar los parámetros de la imagen (brillo, contraste y color), y el nivel de audio del altavoz de la central conserje.



Pulsar el icono  y utilizar las barras deslizantes para realizar los ajustes. Volviendo a pulsar sobre el icono , la ventana de ajustes desaparecerá.



CENTRAL CONSERJE CE-ART 7W/G2+

Menú de intercomunicación

Desde este menú podrá ponerse en contacto con otras centrales conserje (intercomunicación interna) o con las viviendas (intercomunicación externa). Para ello, la central conserje y el monitor de la vivienda llamada deberán tener activada la función de intercomunicación desde el menú "No molestar" (ver página 11).



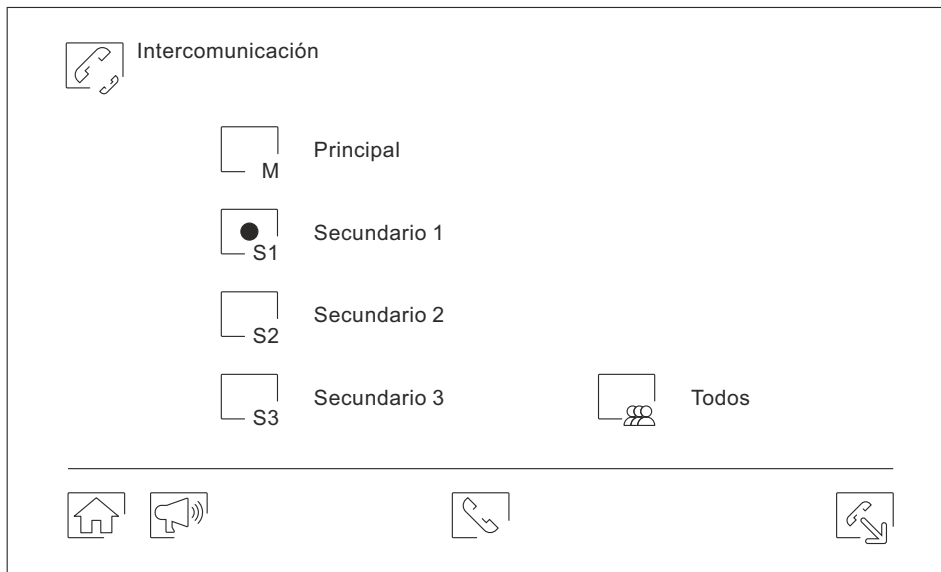

Utilice los iconos  y  para conmutar entre las pantallas de intercomunicación interna y externa.

Si durante el proceso de intercomunicación con otra central conserje o con una vivienda se recibe una llamada de la placa, el proceso de intercomunicación se dará por finalizado, entrando la llamada de placa en la central o vivienda correspondiente.



Utilice el icono  para regresar al menú principal.

**Intercomunicación interna.**

Seleccione la central conserje con el que se desea comunicar, la central conserje que aparece seleccionada por defecto es la propia. Encontrará información acerca de la dirección de la central conserje en el menú "Acerca de" (ver página 12). Caso de seleccionar la opción "Todos", el resto de centrales conserje recibirán la llamada, estableciéndose la comunicación con la primera que responda.

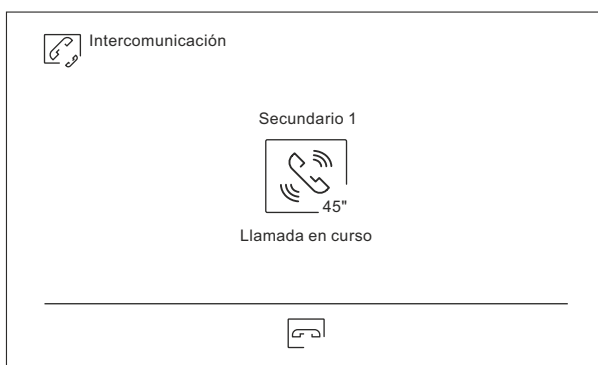
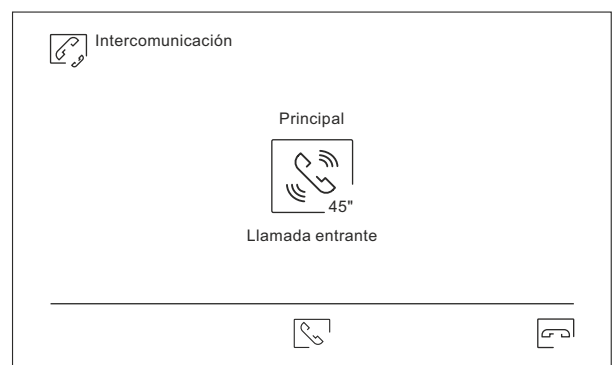
Para realizar la llamada pulsar sobre el icono , apareciendo en pantalla el mensaje "Llamada en curso". La central/es conserje que reciben la llamada mostrarán el mensaje "Llamada entrante", seguido de la central conserje que realiza la llamada. Si desea cancelar la llamada pulsar sobre el icono , apareciendo el mensaje "Comunicación finalizada". Para establecer comunicación pulsar el icono  o (descolgar el auricular), la comunicación finalizará a los 90 segundos o al pulsar el icono  o (colgar el auricular solo si se ha establecido comunicación descolgando el auricular).

Central conserje que realiza la llamada**Central conserje que recibe la llamada**

Si desea realizar la función de difusión interior, seleccione la central conserje a establecer comunicación y a continuación pulse sobre el icono , ahora desde cada una de estas 2 centrales conserje se puede hablar, escuchar, subir y bajar el volumen de comunicación. La comunicación tendrá una duración de 90 segundos o hasta pulsar el icono .

Continúa

Viene de la página anterior.



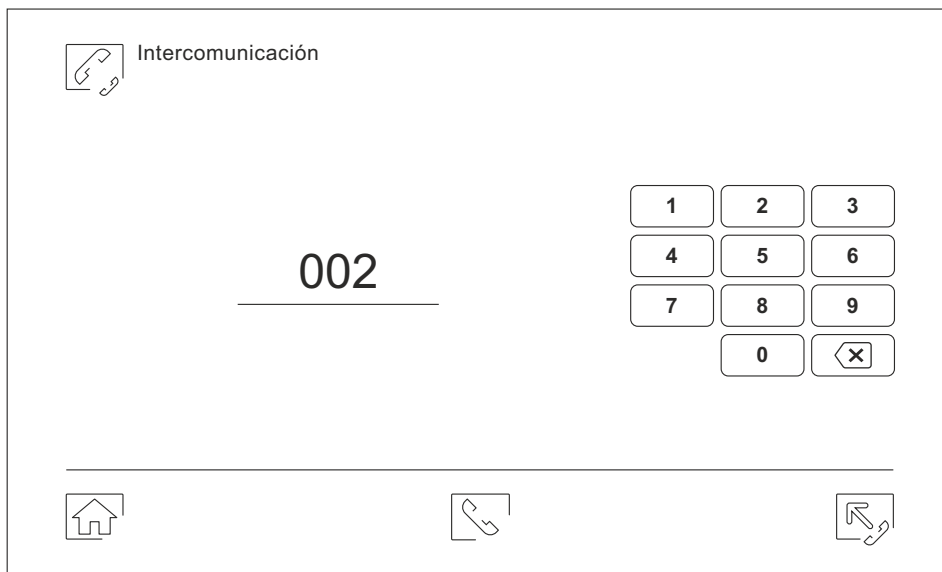

CENTRAL CONSERJE CE-ART 7W/G2+

Menú de intercomunicación



Intercomunicación externa.

Introduzca mediante el teclado el código de la vivienda con la que se desea comunicar.

Para realizar la llamada pulsar sobre el icono , apareciendo en pantalla de la central conserje el mensaje "Llamada en curso". El monitor principal de la vivienda llamada mostrará el mensaje "Llamada entrante", seguido del mensaje "Guard". Si desea cancelar la llamada pulsar sobre el icono , apareciendo el mensaje "Comunicación finalizada". Para establecer comunicación pulsar el icono  o (descolgar el auricular), la comunicación finalizará a los 90 segundos o al pulsar el icono  o (colgar el auricular solo si se ha establecido comunicación descolgando el auricular). **Nota: Si descuelga el auricular con la pantalla en reposo (pantalla apagada), se accede directamente a la pantalla de "Intercomunicación externa".**

Central conserje que realiza la llamada

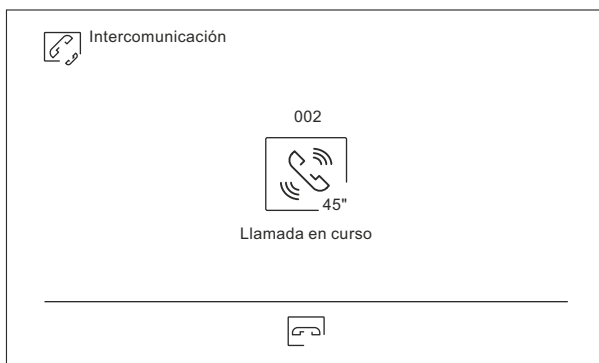

Monitor vivienda 002 recibe la llamada



Central conserje en comunicación

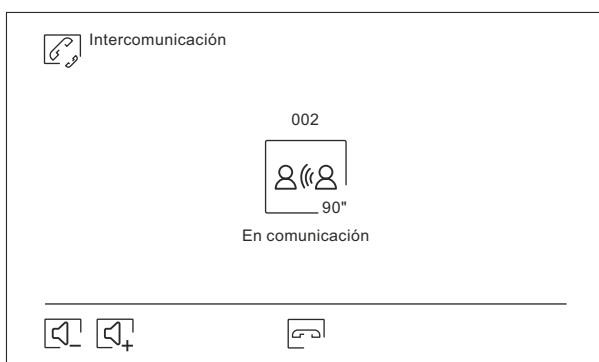

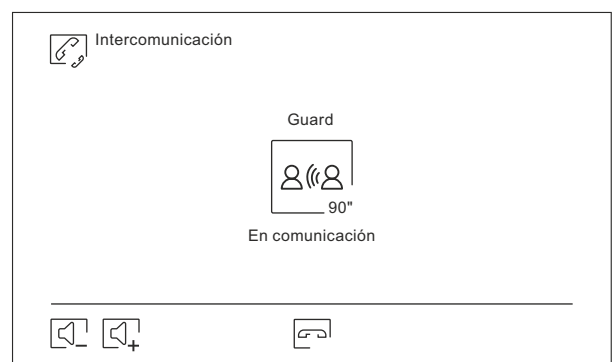

Monitor vivienda 002 en comunicación



CENTRAL CONSERJE CE-ART 7W/G2+



Menú de grabaciones

Muestra la lista de imágenes guardadas en la central conserje o en la tarjeta SD, caso de estar colocada. El icono  nos permite acceder a las grabaciones de vídeo guardadas en la tarjeta SD, pudiendo volver al listado de imágenes mediante el icono . El número de grabaciones por página es de 10, mostrándose el número de páginas en la parte inferior de la pantalla. Utilice las flechas de desplazamiento para acceder al resto de páginas.

El símbolo  indica que la grabación no ha sido visualizada.

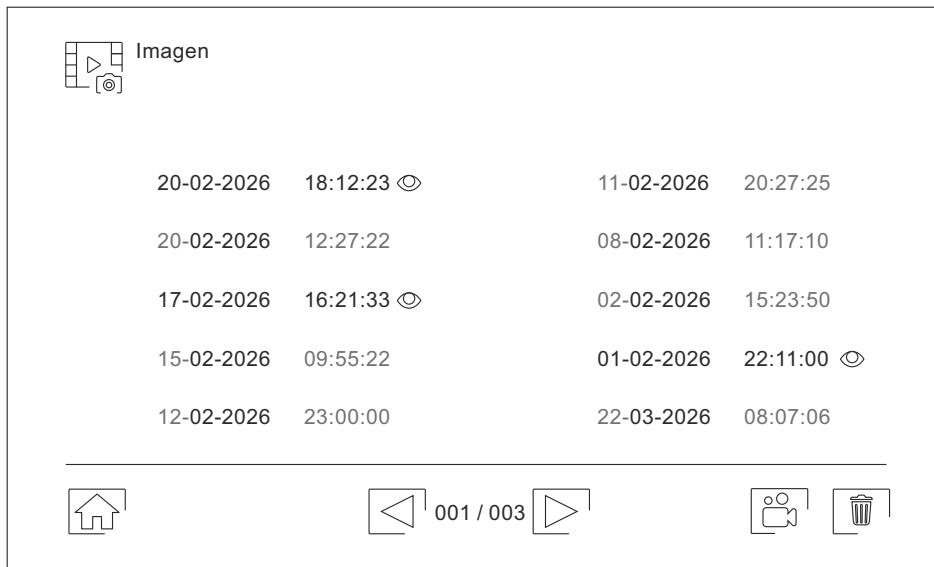
Utilice el icono  para regresar al menú principal.



Para borrar una o varias grabaciones de la lista utilice el icono . Pulse sobre las grabaciones que desea borrar o utilice el icono  para seleccionarlas todas. Confirme su selección mediante el icono : una pantalla de advertencia solicitará su confirmación final.

Utilice el icono  para volver al listado de grabaciones de imágenes.

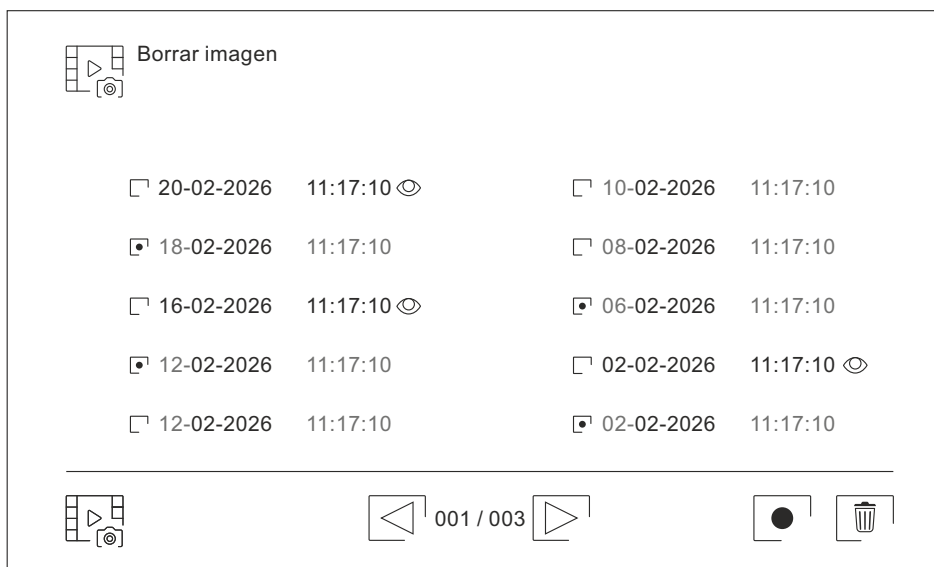

Viene de la página anterior.

CENTRAL CONSERJE CE-ART 7W/G2+

Menú de grabaciones

Pulse el icono  para acceder a las grabaciones de vídeo.

Video



20-02-2026	18:12:23 	11-02-2026	20:27:25
20-02-2026	12:27:22	08-02-2020	11:17:10
17-02-2026	16:21:33 	02-02-2026	15:23:50
15-02-2026	09:55:22	01-02-2026	22:11:00 
12-02-2026	23:00:00	22-03-2026	08:07:06





001 / 003









Para borrar una o varias grabaciones de la lista utilice el icono . Pulse sobre las grabaciones que desea borrar o utilice el icono  para seleccionarlas todas. Confirme su selección mediante el icono : una pantalla de advertencia solicitará su confirmación final.

Utilice el icono  para volver al listado de grabaciones de vídeo.

Borrar video

<input type="checkbox"/>	20-02-2026	11:17:10 	<input type="checkbox"/>	10-02-2026	11:17:10
<input checked="" type="checkbox"/>	18-02-2026	11:17:10	<input type="checkbox"/>	08-02-2026	11:17:10
<input type="checkbox"/>	16-02-2026	11:17:10 	<input checked="" type="checkbox"/>	06-02-2026	11:17:10
<input checked="" type="checkbox"/>	12-02-2026	11:17:10	<input type="checkbox"/>	02-02-2026	11:17:10 
<input type="checkbox"/>	12-02-2026	11:17:10	<input checked="" type="checkbox"/>	02-02-2026	11:17:10



001 / 003









Viene de la página anterior.

CENTRAL CONSERJE CE-ART 7W/G2+

Menú de grabaciones



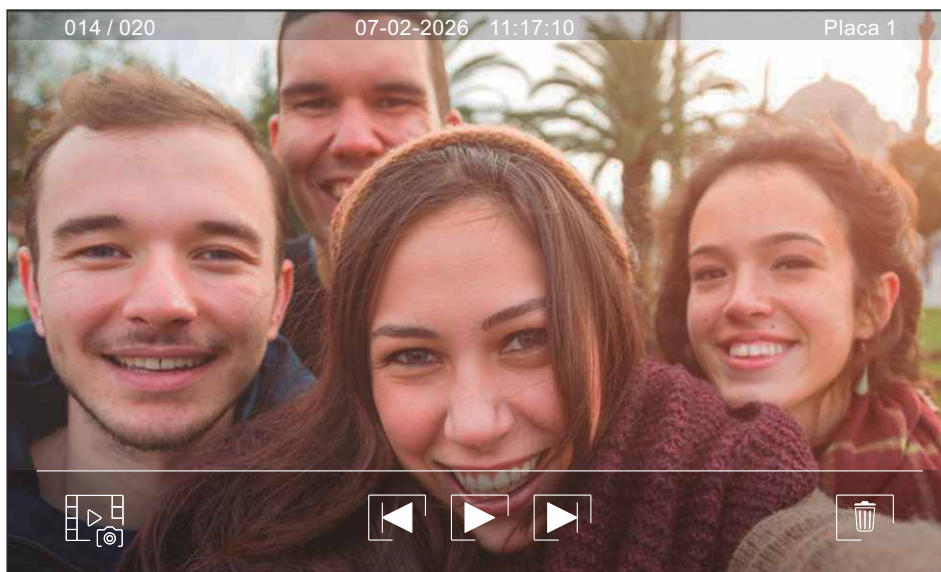

Para visualizar la grabación de una imagen pulse sobre ella en la lista. La grabación se mostrará a pantalla completa.

Utilice las flechas de desplazamiento para mostrar la grabación siguiente  o anterior . Desde esta pantalla podrá también borrar las grabaciones de forma individual, siempre requiriendo su confirmación. Utilice el icono  para reproducir las imágenes en secuencia, pulse el icono  si desea parar la reproducción de las imágenes.

Utilice el icono  para volver al listado de grabaciones de imágenes.



Para visualizar la grabación de un video pulse sobre ella en la lista. La grabación se mostrará a pantalla completa.

Utilice las flechas de desplazamiento para mostrar la grabación siguiente  o anterior . Desde esta pantalla podrá también borrar las grabaciones de forma individual, siempre requiriendo su confirmación. Utilice el icono  para iniciar la reproducción del video seleccionado, pulse el icono  si desea parar la reproducción del video.

Utilice el icono  para volver al listado de grabaciones.



CENTRAL CONSERJE CE-ART 7W/G2+

Pantalla de llamadas perdidas



Muestra la lista de llamadas perdidas realizadas a la central conserje desde las viviendas o de las placas, indicando el código de llamada, nº de la vivienda, el nombre del residente, la fecha y hora de cuando se realizaron. Permite responder y borrar desde la lista de llamadas perdidas (grabadas en la memoria del equipo , máximo de registros de llamadas perdidas 100).

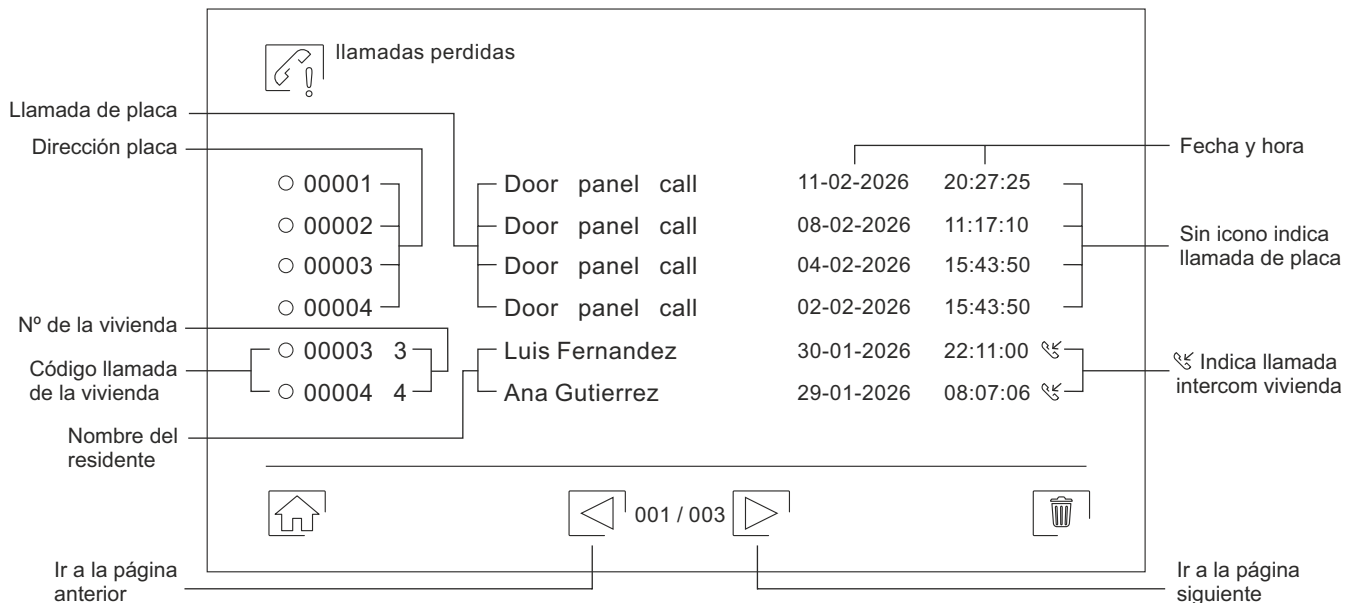

Para contestar a la llamada perdida de una vivienda pulsar sobre el registro mostrado en pantalla "00003" detallado como (código llamada de la vivienda) o "Luis Fernandez" detallado como (nombre del residente), apareciendo en pantalla de la central conserje el mensaje "Llamada en curso". El monitor principal de la vivienda llamada mostrará el mensaje "Llamada entrante", seguido de la central conserje que realiza la llamada. Si desea cancelar la llamada pulsar sobre el icono [icon], apareciendo el mensaje "Comunicación finalizada". Para establecer comunicación pulsar el icono [icon] o (descolgar el auricular), la comunicación finalizará a los 90 segundos o al pulsar el icono [icon] o (colgar el auricular solo si se ha establecido comunicación descolgando el auricular).

Central conserje que realiza la llamada

Monitor vivienda 00003 recibe la llamada

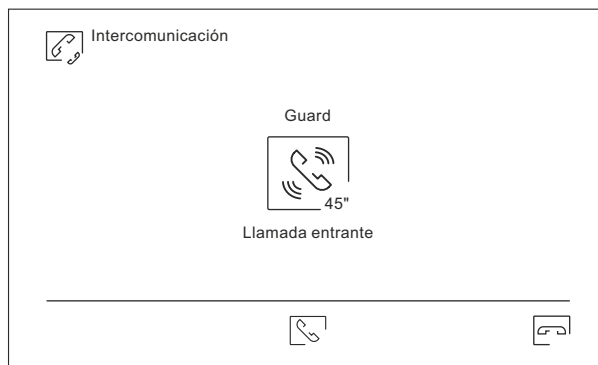

Central conserje en comunicación





Monitor vivienda 00003 en comunicación





Viene de la página anterior.

CENTRAL CONSERJE CE-ART 7W/G2+

Pantalla de llamadas perdidas

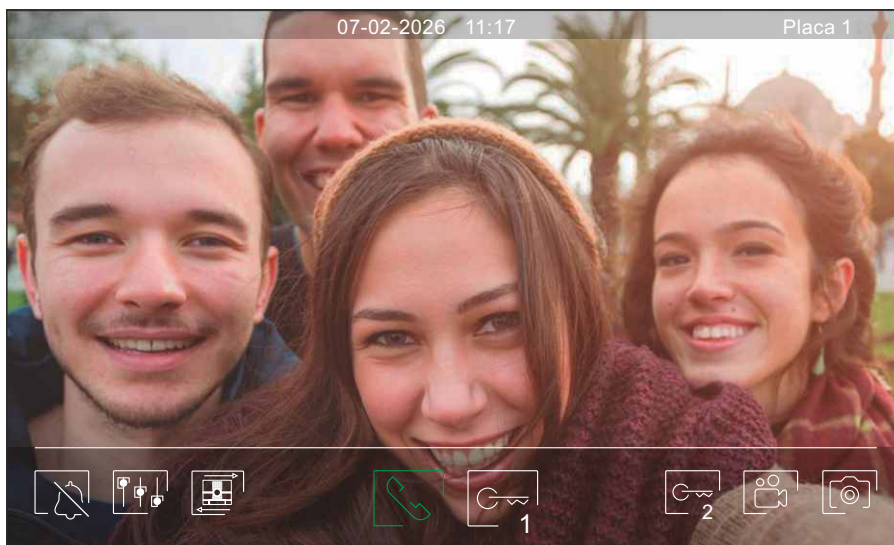
Para contestar a la llamada perdida de una placa, pulsar sobre el registro mostrado en pantalla "00001" detallado como (dirección placa) o "door panel call" detallado como (llamada de placa) ver pág. 21, realizando un auto-espía en la placa seleccionada. Para establecer comunicación, pulsar en la pantalla sobre el icono de descolgado  o (descolgar el auricular). La comunicación tendrá una duración de 90 seg. o hasta pulsar en la pantalla sobre el icono colgado  o (colgar el auricular solo si se ha establecido comunicación descolgando el auricular). Si se desea abrir la puerta  ó , pulsar en la pantalla sobre el icono correspondiente del monitor durante los procesos de llamada o comunicación: una sola pulsación activa el abrepuertas durante 3 seg.



Para borrar una o varias grabaciones de la lista utilice el icono . Pulse sobre los registros de las llamadas perdidas que desea borrar. Confirme su selección mediante el icono .

Utilice el icono  para volver al menú principal.

 Llamadas perdidas				
<input type="checkbox"/>	00001	Door panel call	11-02-2026	20:27:25
<input checked="" type="checkbox"/>	00002	Door panel call	08-02-2026	11:17:10
<input type="checkbox"/>	00003	Door panel call	04-02-2026	15:43:50
<input checked="" type="checkbox"/>	00004	Door panel call	02-02-2026	15:43:50
<input checked="" type="checkbox"/>	00003 3	Luis Fernandez	30-01-2026	22:11:00 
<input type="checkbox"/>	00004 4	Ana Gutierrez	29-01-2026	08:07:06 

 001 / 003 

Ejemplos de tipos de códigos de dirección de llamada mostrados en la central conserje de las viviendas:

Instalación de 1 Edificio: Central conserje de (Edificio):

- Código llamada "00001" de la vivienda 1.
- Código llamada "00010" de la vivienda 10.
- Código llamada "00025" de la vivienda 25.
- Código llamada "00032" de la vivienda 32.

Instalación de más de 1 Edificio: Central conserje de (placas generales):

- Código llamada "01001" del edificio 1 (vivienda 1).
- Código llamada "02010" del edificio 2 (vivienda 10).
- Código llamada "06025" del edificio 6 (vivienda 25).
- Código llamada "32032" del edificio 32 (vivienda 32).

CENTRAL CONSERJE CE-ART 7W/G2+

Agenda de contactos con 2da tabla de llamada (central conserjería de "edificio")



Muestra la lista de contactos de residentes en el edificio, indicando el nombre del residente/ piso y el código de llamada. Pulsar sobre uno de los contactos para realizar una llamada de intercomunicación con la vivienda seleccionada (necesario insertar tarjeta micro SD con archivo "ART7W-G2+ NAMELIST.CSV", ver página 25 para su configuración). **Nota: Si descuelga el auricular con la pantalla en reposo (pantalla apagada), se accede directamente a la pantalla de "Intercomunicación externa".**

Código llamada de la vivienda	Nombre del residente (máx. 16 caracteres)	Piso	Código
	Sra Luisa	Piso 1	11
	Sr Juan	Piso 2	12
	Sr Carlos	Piso 3	13
	Sra Ana	Piso 4	14
	Sra Marta	Piso 5	15
	Sr Pedro	Piso 6	16
	Sr Luis	Piso 7	17
	Sra Carla	Piso 8	18
	Sra Teresa	Piso 9	19
	Sr José	Piso 10	20

Avance rápido páginas anteriores / Ir a la página anterior

001 / 009

Avance rápido páginas siguientes / Ir a la página siguiente

Para realizar una llamada de intercom con la vivienda deseada, pulsar sobre el "código de llamada" o "nombre del residente" de los contactos mostrados en pantalla(s), apareciendo en pantalla de la central conserje el mensaje "Llamada en curso". El monitor principal y el monitor secundario S1 (si existe) de la vivienda llamada mostrará el mensaje "Llamada entrante", seguido del mensaje "Guard". Si desea cancelar la llamada pulsar sobre el icono [icon], apareciendo el mensaje "Comunicación finalizada". Para establecer comunicación pulsar el icono [icon] o (descolgar el auricular), la comunicación finalizará a los 90 segundos o al pulsar el icono [icon] o (colgar el auricular solo si se ha establecido comunicación descolgando el auricular).

Central conserje que realiza la llamada

Monitor vivienda 3 recibe la llamada

Intercomunicación

Sr Carlos Piso 3
13

45"

Llamada en curso

[icon]

Intercomunicación

Guard

45"

Llamada entrante

[icon]

Central conserje en comunicación

Monitor vivienda 3 en comunicación

Intercomunicación

Sr Carlos Piso 3
13

90"

En comunicación

[icon] [icon] [icon]

Intercomunicación

Guard

90"

En comunicación

[icon] [icon] [icon]

Viene de la página anterior.

CENTRAL CONSERJE CE-ART 7W/G2+

Agenda de contactos con 2da tabla de llamada (central conserjería de "placas generales")



Muestra la lista de contactos de residentes en la instalación, indicando el nº de edificio, nombre del residente/ piso y el código de llamada. Pulsar sobre uno de los contactos para realizar una llamada de intercomunicación con la vivienda seleccionada (necesario insertar tarjeta micro SD con archivo "ART7W-G2+ NAMELIST.CSV", ver página 25 para su configuración "máx. 2000 contactos/ 200 páginas").

Nota: Si descuelga el auricular con la pantalla en reposo (pantalla apagada), se accede directamente a la pantalla de "Intercomunicación externa".

		Contactos					
Código llamada de la vivienda		Edificio 1	Piso 1	11	Edificio 1	Piso 2	12
Nombre del residente (máx. 16 caracteres)		Edificio 2	Piso 1	21	Edificio 2	Piso 2	22
		Edificio 3	Piso 1	31	Edificio 3	Piso 2	32
		Edificio 4	Piso 1	41	Edificio 4	Piso 2	42
		Edificio 5	Piso 1	51	Edificio 5	Piso 2	52

Avance rápido páginas anteriores				001 / 200			Avance rápido páginas siguientes
Ir a la página anterior							Ir a la página siguiente

Para realizar una llamada de intercom con la vivienda deseada, pulsar sobre el "código de llamada" o "nombre del residente" de los contactos mostrados en pantalla, apareciendo en pantalla de la central conserje el mensaje "Llamada en curso". El monitor principal y el monitor secundario S1 (si existe) de la vivienda llamada mostrará el mensaje "Llamada entrante", seguido del mensaje "Guard". Si desea cancelar la llamada pulsar sobre el icono , apareciendo el mensaje "Comunicación finalizada". Para establecer comunicación pulsar el icono o (descolgar el auricular), la comunicación finalizará a los 90 segundos o al pulsar el icono o (colgar el auricular solo si se ha establecido comunicación descolgando el auricular).

Central conserje que realiza la llamada

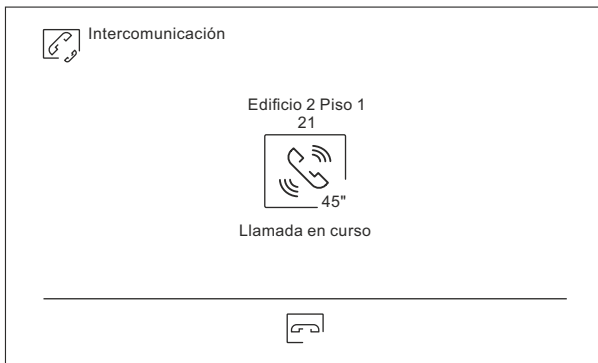

Central conserje en comunicación



Monitor vivienda 21 recibe la llamada



Monitor vivienda 21 en comunicación



Viene de la página anterior.

CENTRAL CONSERJE CE-ART 7W/G2+

Configuración archivo "ART7W-G2+ NAME LIST.CSV" (central conserjería de "Edificio")

Configurar en el archivo "ART7W-G2+ NAMELIST.CSV" solo los campos de los siguientes parámetros: columna/ edificio, vivienda , nombre del residente y código de llamada.

Importante:-Solo configure los campos de los siguientes parámetros y no modifique la fila nº 1 ni elimine columnas.
-No cambie la descripción ni la extensión del archivo "ART7W-G2+ NAMELIST.CSV".

Ejemplo de configuración para central de conserjería (Edificio)

	A	B	C	D
Fila nº1	Backbone	System address	Resident name	Call code
Campos	0	1	Sra Luisa Piso 1	11
Campos	0	2	Sr Carlos Piso 2	21
Campos	0	3	Sra Marta Piso 3	31
Campos	0	4	Sr Luis Piso 4	41
Campos	0	5	Sra Teresa Piso 5	51
Campos	0	6	Sr Pedro Piso 6	61
Campos	0	7	Sra Ana Piso 7	71
Campos	0	8	Sr Pedro Piso 8	81
Campos	0	9	Sra Carla Piso 9	91

Nota: El campo "Backbone" en una instalación de un edificio debe ser "0"

Configuración archivo "ART7W-G2+ NAME LIST.CSV" (central conserjería "placas generales")

Configurar en el archivo "ART7W-G2+ NAMELIST.CSV" solo los campos de los siguientes parámetros: columna/ edificio, vivienda , nombre del residente y código de llamada.

Importante: Solo configure los campos de los siguientes parámetros y no modifique la fila nº 1 ni elimine columnas.
-No cambie la descripción ni la extensión del archivo "ART7W-G2+ NAMELIST.CSV".

Ejemplo de configuración para central de conserjería (Placas generales)

	A	B	C	D
Fila nº1	Backbone	System address	Resident name	Call code
Campos	1	1	Edificio 1 Piso 1	11
Campos	1	2	Edificio 1 Piso 2	12
Campos	2	1	Edificio 2 Piso 1	21
Campos	2	2	Edificio 2 Piso 2	22
Campos	3	1	Edificio 3 Piso 1	31
Campos	3	2	Edificio 3 Piso 2	32
Campos	4	1	Edificio 4 Piso 1	41
Campos	4	2	Edificio 4 Piso 2	42
Campos	5	1	Edificio 5 Piso 1	51
Campos	5	2	Edificio 5 Piso 2	52

LIMPIEZA

- No utilizar disolventes, detergentes ni productos de limpieza que contengan ácidos, vinagre o que sean abrasivos.
- Utilizar un paño húmedo (no mojado) suave que no deje pelusa con agua.
- Páselo sobre la central conserje siempre en la misma dirección, de arriba a abajo.
- Después de limpiar la central conserje utilice un paño seco y suave que no deje pelusa para eliminar la humedad.

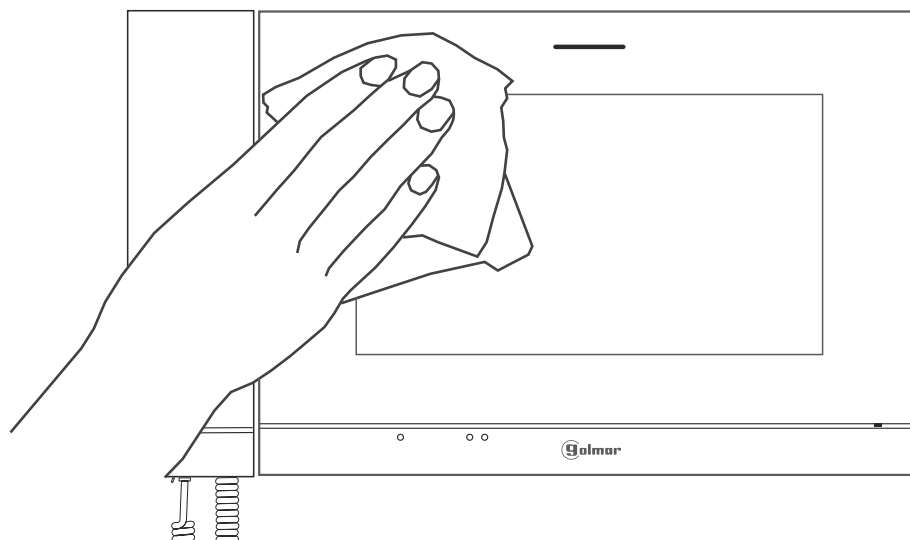

CÓDIGOS ESPECIALES

La activación de algunas funciones, así como las modificaciones de algunos parámetros de fábrica, pueden llevarse a cabo mediante la introducción de códigos especiales. Para ello se deberá acceder al menú de instalador desde la central conserje. Vaya a la pantalla "Acerca de" del menú de ajustes y pulse cinco veces seguidas sobre el icono  de la parte superior izquierda de la pantalla, apareciendo un teclado para la introducción de códigos.

Pantalla "Acerca de"

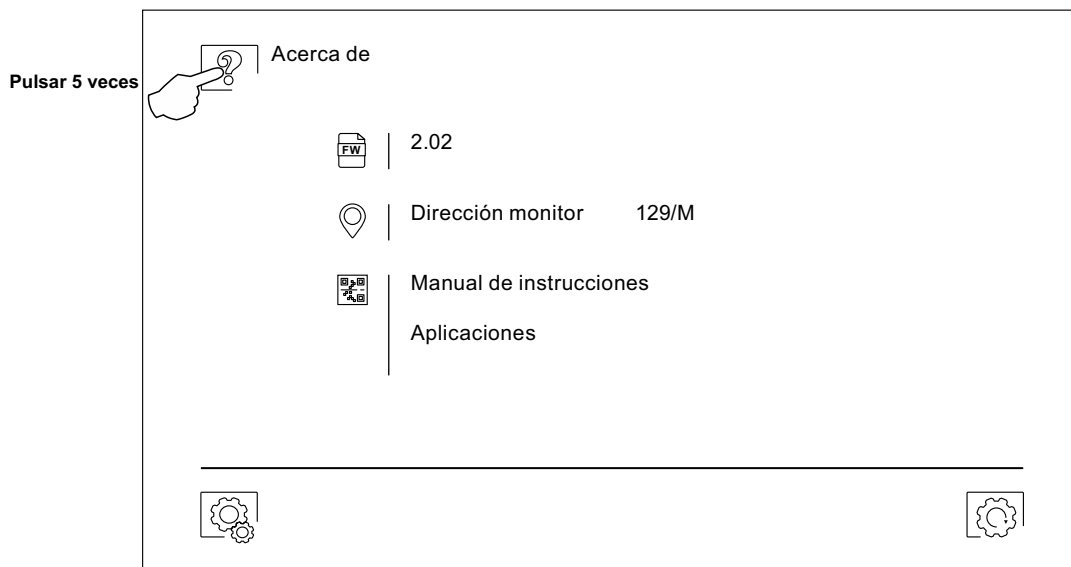

A continuación se mostrará la pantalla de "códigos especiales". Los códigos se deben introducir uno a uno y validarlos mediante el icono . Si el código introducido es válido se mostrará el mensaje OK; de lo contrario se mostrará el mensaje ERROR.

Utilice el icono  para volver a la pantalla "Acerca de".

Pantalla de "Códigos especiales"

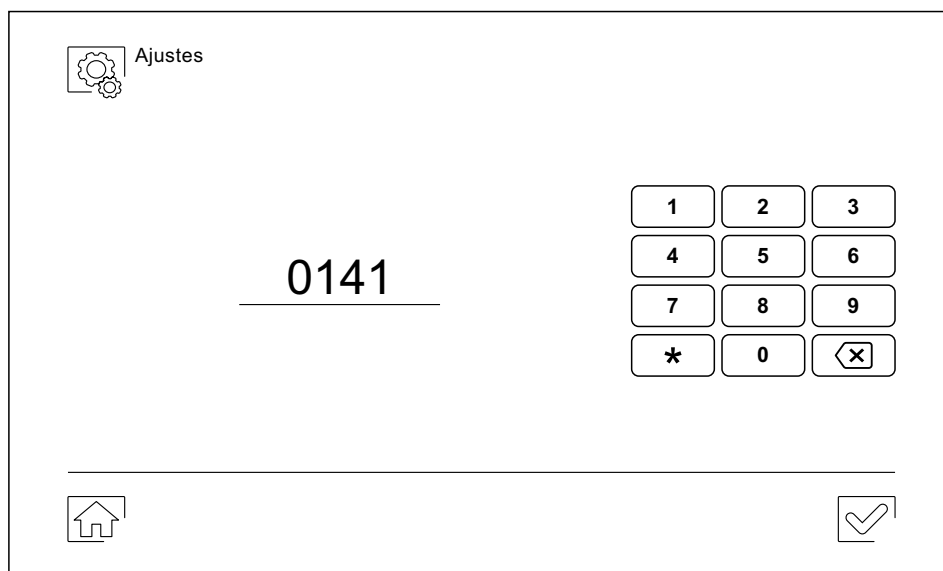

Viene de la página anterior.

CÓDIGOS ESPECIALES

Para definir si la central conserje es principal o secundario.

<u>Principal</u>	<u>Secundario 1</u>	<u>Secundario 2</u>	<u>Secundario 3</u>	<u>Valor de fábrica</u>
0550	0551	0552	0553	0550 (principal)

Activar/ desactivar el pulsador oculto de inicio/ fin comunicación y de apertura de puerta en un monitor (pulsadores ocultos situados arriba de los puntos de orientación ●/●● para personas invidentes).

<u>Activar</u>	<u>Desactivar</u>	<u>Valor de fábrica</u>
0461	0460	0460 (desactiva)

Activar/desactivar "indicador de encendido" en la central conserje.

<u>Activar</u>	<u>Desactivar</u>	<u>Valor de fábrica</u>
0471	0470	0471 (activado)

Modo captura de llamadas de la placa, configurar solo en la central conserje principal.

	<u>Activar</u>	<u>Desactivada</u>	<u>Valor de fábrica</u>
Captura placa 1	1711	1710	1710
Captura placa 2	2711	2710	2710
Captura placa 3	3711	3710	3710
Captura placa 4	4711	4710	4710

Modo noche (y con el modo captura activado, la placa que realiza la llamada si detecta "luz ambiental baja" llama directamente a la vivienda), configurar solo en la central conserje principal.

<u>Activar</u>	<u>Desactivada</u>	<u>Valor de fábrica</u>
0591	0590	0590

Fuentes de vídeo disponibles en central conserje, configurar solo en la central conserje principal.

	<u>Visible</u>	<u>No Visible</u>	<u>Valor de fábrica</u>
Placa 1	0111	0110	0111
Placa 2	0121	0120	0120
Placa 3	0131	0130	0130
Placa 4	0151	0150	0150
Cámara 1	0141	0140	0140
Cámara 2	0181	0180	0180
Cámara 3	0171	0170	0170
Cámara 4	0191	0190	0190

CÓDIGOS ESPECIALES (PLACAS GENERALES)

Fuentes de video de placas generales disponibles en central conserje, configurar solo en central conserje principal.

	<u>Visible</u>	<u>Not visible</u>	<u>Factory setting</u>
Placa general 1	1111	1110	1111
Placa general 2	1121	1120	1120
Placa general 3	1131	1130	1130
Placa general 4	1151	1150	1150
Cámara general 1	1141	1140	1140
Cámara general 2	1181	1180	1180
Cámara general 3	1171	1170	1170
Cámara general 4	1191	1190	1190

-Importante: (ver compatibilidad de los monitores/ teléfonos con la central conserje en la página 2).

Viene de la página anterior.

CÓDIGOS ESPECIALES

Permite visualizar el video de una placa o de la cámara en el monitor durante la intercomunicación con la central conserje, configurar solo en la central conserje principal.

No muestra video	0610 (valor de fábrica)
Muestra video Placa 1	0611
Muestra video Placa 2	0612
Muestra video Placa 3	0613
Muestra video Placa 4	0615
Muestra video Cámara 1	0614
Muestra video Cámara 2	0618
Muestra video Cámara 3	0617
Muestra video Cámara 4	0619

-Importante: (ver compatibilidad de los monitores/ teléfonos con la central conserje en la página 2).

Permite visualizar el icono  para la gestión de los códigos de acceso de la placa Soul Access con (V07 y posteriores), configurar solo en la central conserje principal (ver página 10).

<u>Activar</u>	<u>Desactivar</u>	<u>Valor de fábrica</u>
0801	0800	0800 (desactiva)

Permite mantener la pantalla activada durante 30 minutos:

<u>Activar</u>	<u>Desactivar</u>	<u>Valor de fábrica</u>
0631	0630	0630 (desactiva)

ESQUEMA DE INSTALACIÓN CON CENTRAL CONSERJE DE (EDIFICIO):

Videoportero con 31 monitores ART 7W/G2+, 1 CE-ART 7W/G2+, 8 distribuidores D4L-G2+ y abrepuertas de continua Golmar.

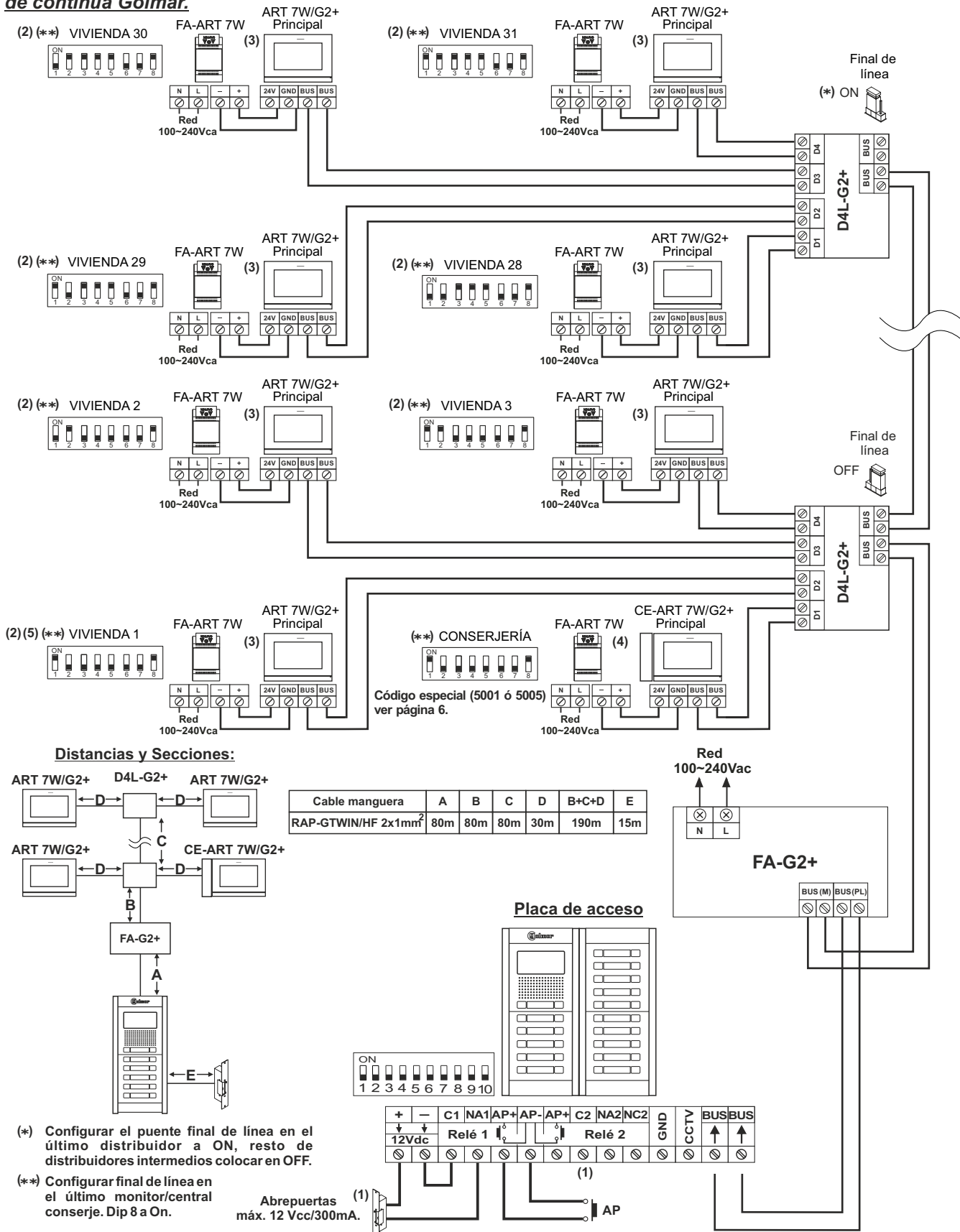

Distancias y Secciones:

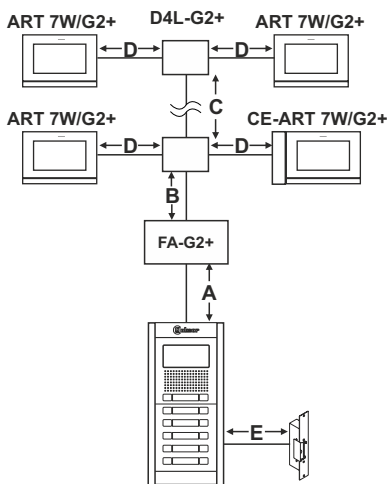

Cable manguera	A	B	C	D	B+C+D	E
RAP-GTWIN/HF 2x1mm ²	80m	80m	80m	30m	190m	15m

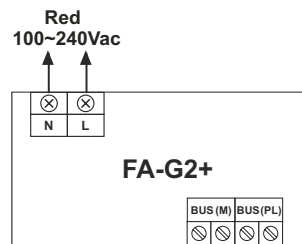

Placa de acceso

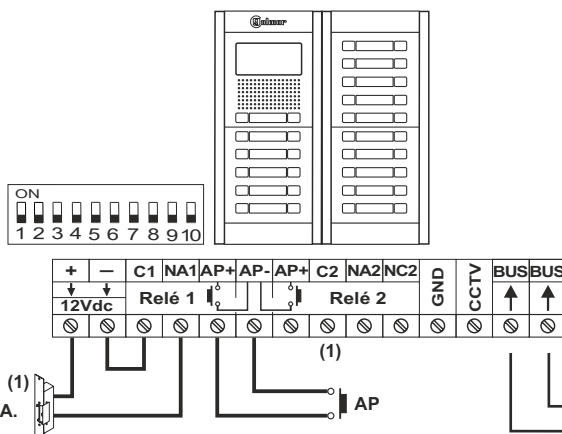

(*) Configurar el puente final de línea en el último distribuidor a ON, resto de distribuidores intermedios colocar en OFF.

(**) Configurar final de línea en el último monitor/central conserje. Dip 8 a On.

Importante:

- (1) La conexión de un abrepuertas de alterna, un 2º Abrepuertas o más de una placa de acceso (ver manual "T632 G2+ SE", pág. 50 a 52).
- (2) Más información del monitor ART 7W/G2+, ver guía rápida que se adjunta con el producto y pág.2 para compatibilidad con central conserje.
- (3) El monitor ART 7W/G2+ con el WiFi activado (sólo el monitor principal de cada vivienda) requiere el alimentador FA-ART 7W.
- (4) La central conserje CE-ART 7W/G2+ con el WiFi activado (sólo la central conserje principal) requiere el alimentador FA-ART 7W.
- (5) Durante la configuración de la central conserje de (edificio), ver pág. 6 para configurar la dirección del monitor/es de la vivienda 1 ó de la vivienda 128 en instalaciones de edificio de 128 viviendas (ver manual TRD-G2+ pagina 27).

ESQUEMA DE INSTALACIÓN CON CENTRAL CONSERJE DE (PLACAS GENERALES):

Instalación de videoportero con 3 edificios, 96 monitores (ART 4 / ART 7W), 1 CE-ART 7W/G2+ y 3 RD-G2+ "block mode".

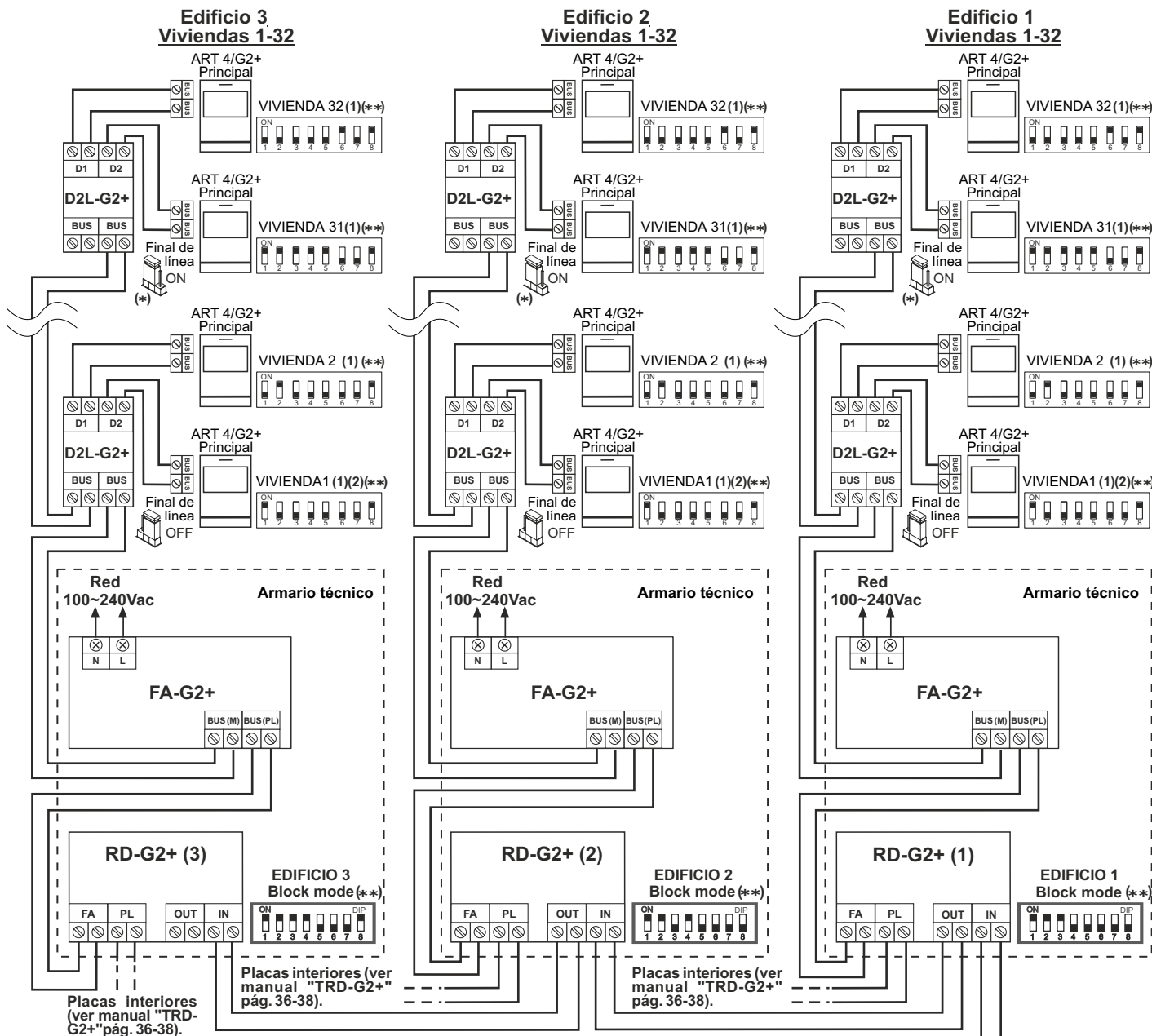

Importante: (Instalación con viviendas de monitores ART 7W con WiFi activado)

Solo el monitor principal de la vivienda con WiFi activado. (Requiere alimentador FA-ART 7W por vivienda).

Nota:

Scroll desde la central conserje de (placas generales), solo placas generales y CCTV de las placas generales (ver pagina 3).

Al "Bus M" del alimentador FA-G2+ (ver manual "TRD-G2+" pág. 36).

Nota: (Más de 1 placa general ver manual "TRD-G2+" pág. 37 y 38).

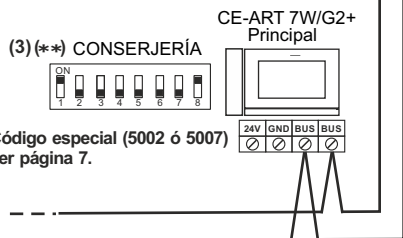

(*) Configurar el puente final de línea en el último distribuidor a ON, resto de distribuidores intermedios colocar en OFF.

(**) Configurar final de línea en el último monitor, RD-G2+ y central conserje. Dip 8 a On.

Nota: Tabla de secciones y distancias ver pág. 32.

Importante:

(1) Para la descripción, instalación, configuración, programación del monitor y de la placa, ver manual correspondiente.

(Ver pág.2 para compatibilidad del monitor con central conserje).

(2) Durante la configuración de la central conserje de (placas generales), ver pág. 7 para configurar la dirección del monitor/es de la vivienda 1 de cada uno de los edificios ó de la vivienda 128 en instalaciones de edificio de 128 viviendas (ver manual TRD-G2+ pagina 27).

(3) La central conserje CE-ART 7W/G2+ con el WiFi activado (sólo la central conserje principal) no requiere el alimentador FA-ART 7W.

Viene de la página anterior.

MODO DE FUNCIONAMIENTO CENTRAL GUARDA DE PLACAS GENERALES (BLOCK MODE):

Ejemplo de instalación con 4 edificios, 128 monitores, 4 RD-G2+ "block mode", 16 placas interiores y 4 placas generales.

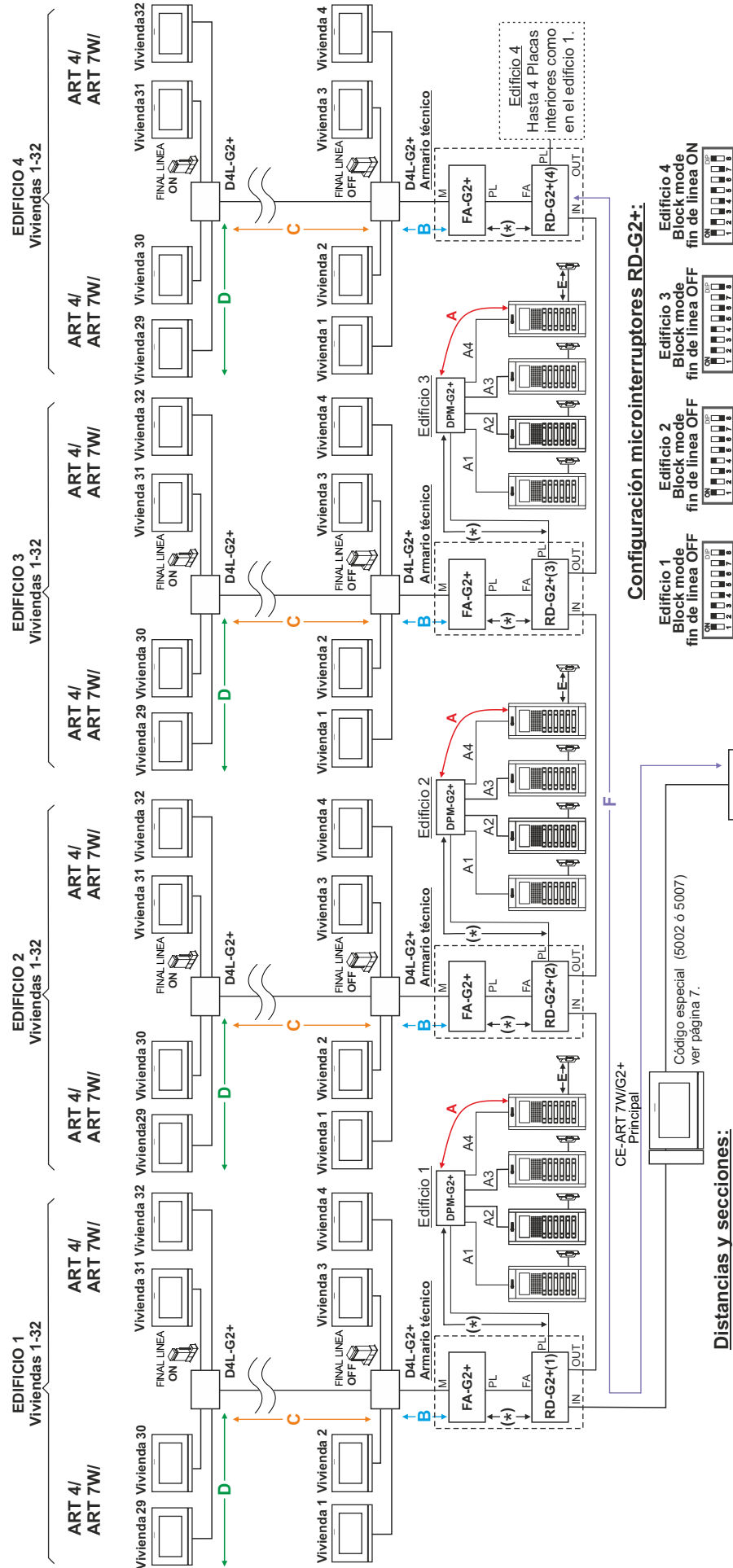

Distancias y secciones:

Cable manguera	A	B	C	D	B+C+D	E	F	G	G+F
RAP-GTWIN/HF 2x1mm ²	80m	80m	80m	30m	190m	15m	220m	80m	300m

(*) Máxima distancia 1m.

Importante: (Instalación con viviendas de monitores ART 7W con WiFi activado)

Solo el monitor principal de la vivienda/ central guarda principal con WiFi activado. (Solo requiere alimentador FA-ART 7W por vivienda, la central guarda no).

Ejemplo de tipo de instalación:

- Con 128 monitores ART 4 G2+ /ART 4TH LITE G2+.
- Con 128 monitores ART 7W/G2+.

Nota: Para más información ver compatibilidad de monitores con central consorje en página 2. Scroll desde la central consorje, solo placas generales y CCTV de las placas generales (ver pagina 3).

Configuración microinterruptores RD-G2+:

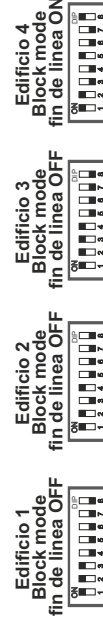

Importante:

Durante la configuración de la central consorje de (placas generales), ver pág. 7 para configurar la dirección del monitor/ de la vivienda 1 de cada uno de los edificios ó de la vivienda 128 en instalaciones de edificio de 128 viviendas (ver manual TRD-G2+ pagina 27).

Nota:

A1=A2=A3=A4= 80m.
G1=G2=G3=G4= 80m.

Abrepuertas máx. 12 Vcc/300mA

MODO DE FUNCIONAMIENTO 4 CENTRALES GUARDA DE PLACAS GENERALES (BLOCK MODE):

Ejemplo de instalación con 4 edificios, 128 monitores, 4 RD-G2+ "block mode", 16 placas interiores y 4 placas generales.

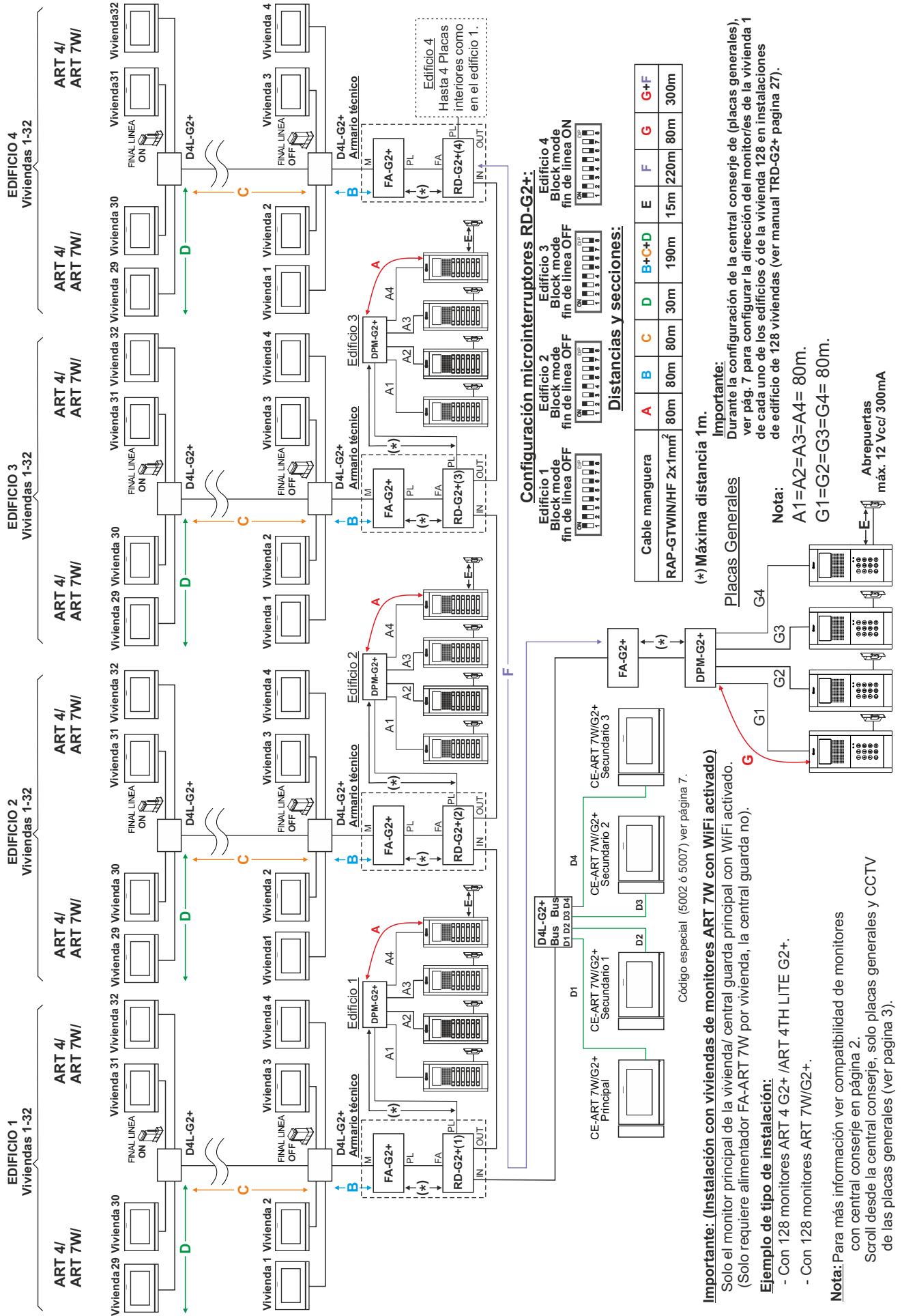

Viene de la página anterior.

MODO FUNCIONAMIENTO CENTRAL GUARDA DE EDIFICIO (PLACAS GENERALES "BLOCK MODE"):

Ejemplo de instalación con 4 edificios, 128 monitores, 4 RD-G2+ "block mode", 16 placas interiores y 4 placas generales.

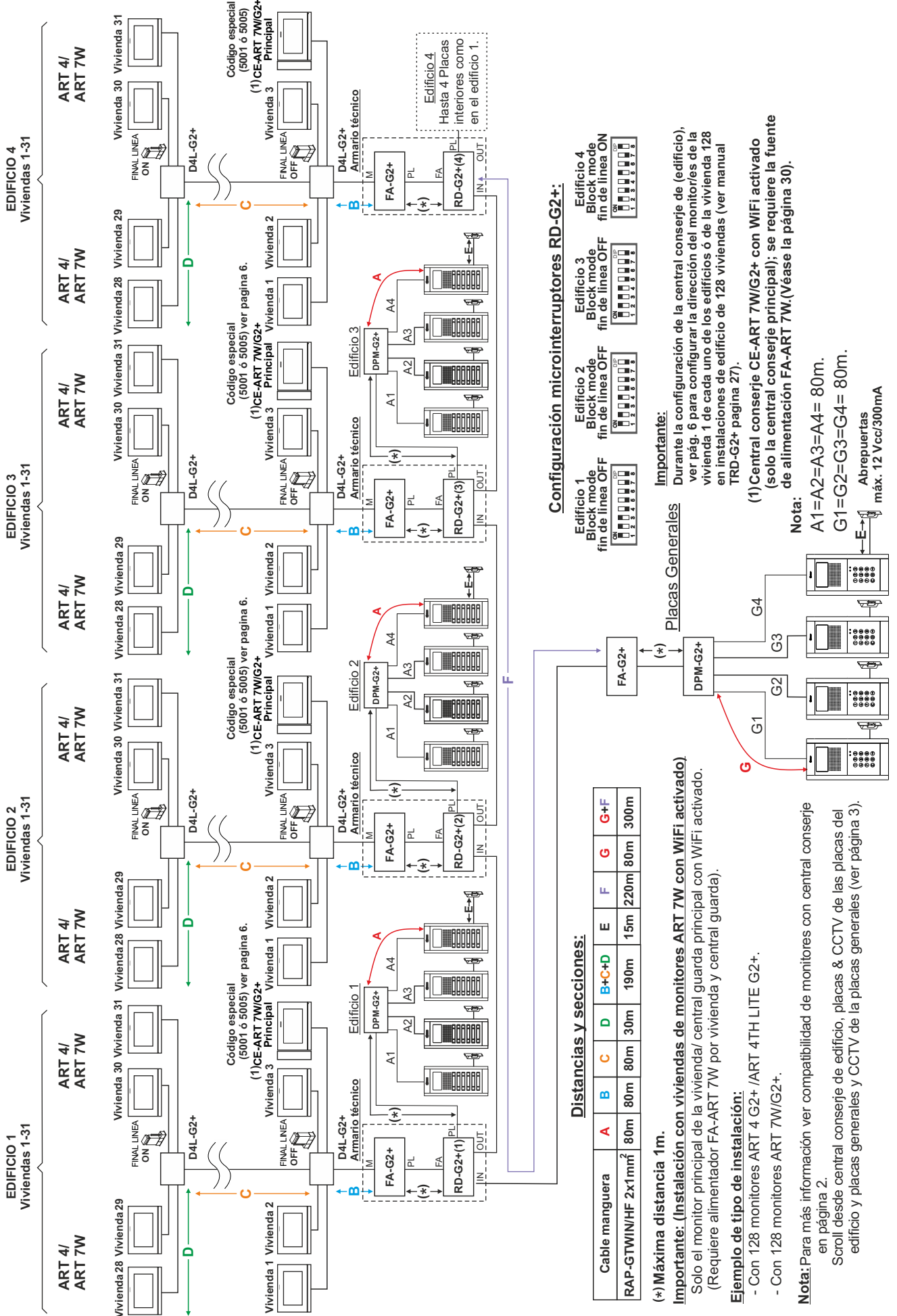

CONFORMIDAD:

Este producto es conforme con las disposiciones de las Directivas Europeas aplicables respecto a Equipos de Radio **2014/53/CEE** y la Compatibilidad Electromagnética **2014/30/CEE**.

*This product meets the essentials requirements of applicable European Directives regarding Radio Equipment **2014/53/ECC** and Electromagnetic Compatibility **2014/30/ECC**.*



NOTA: El funcionamiento de este equipo está sujeto a las siguientes condiciones:

(1) Este dispositivo no puede provocar interferencias dañinas, y (2) debe aceptar cualquier interferencia recibida, incluyendo las que pueden provocar un funcionamiento no deseado.

NOTE: Operation is subject to the following conditions:

(1) This device may not cause harmful interference, and (2) this device must accept any received interference, including the ones that may cause undesired operation.



golmar@golmar.es
www.golmar.es

GOLMAR S.A.
C/ Silici, 13
08940- Cornellá de Llobregat
SPAIN



Golmar se reserva el derecho a cualquier modificación sin previo aviso.
Golmar se réserve le droit de toute modification sans préavis.
Golmar reserves the right to make any modifications without prior notice.