



TECHNOLOGIE

# GBERUIKERS HANDLEIDING



## CE-ART 7W/G2+ Portiers Module met Wi-Fi verbinding 2-draads G2+ systeem

## INHOUD

---

Inhoud.....	2
Waarschuwingen bij de installatie.....	2
Compatibel met de portiers module.....	2
Kenmerken.....	3
Systeemwerking.....	3
CE-ART 7W/G2+ portiers module.....	4 - 25
Beschrijving.....	4
Installatie.....	5
Aansluitklemmen.....	5
Configuratieschakelaars.....	5
Configuratie als portier module "gebouw" en bediening.....	6
Configuratie als portier module van "algemene deurpanelen" en werking.....	7
Hoofdmenu.....	8
Instellingenmenu.....	9 - 12
Oproepscherm deurpaneel.....	13
Communicatiescherm.....	14
Beeld- en communicatie-instellingen.....	15
Intercom-menu.....	16 - 17
Menu Opnames.....	18 - 20
Scherm voor gemiste oproepen.....	21 - 22
Contactenlijst en configuratie van het bestand "ART7W-G2+ Namelist.csv".....	23 - 25
De monitor reinigen.....	26
Speciale codes.....	27 - 29
Installatieschema's met portier module van "gebouw".....	30
Installatieschema's met portier module van „algemene deurpanelen“ en bedrijfsmodi (blokmodus).....	31 - 34
Opmerkingen.....	35
Conformiteit.....	36

## AANBEVELINGEN

---

- **Always disconnect the power supply** before installing or marking modifications to the devices.
- The fitting and handling of these devices must be carried out by **authorised personnel**.
- The wiring must run at least **40cm away from any other wiring**.
- Do not overtighten the screws of the Portiers Module connector.
- Install the Portiers Module in a dry protected location free from the risk of dripping or splashing water.
- Do not place in humid, dusty or smoky locations, or near sources of heat.
- Controleer, voordat u het apparaat op het lichtnet aansluit, de aansluitingen tussen het deurpaneel, de voedingseenheid, de verdelers, de monitoren en de portiersmodule(s).
- Use the Golmar **RAP-GTWIN/HF** cable (2x1mm<sup>2</sup>).
- Always follow the instructions contained in this manual.

## COMPATIBEL MET DE PORTIERS MODULE V03 EN HOGER









---

- EL632/G2+ SE-module, productversie **V10** en hoger, EL642/G2+ productversie **V08** en hoger.
- RD/G2+-module, productversie **V05** en hoger.
- ART 1/G2+ terminal, productversie **V10** en hoger.
- T-520 LITE/G2+ telefoon, productversie **V02** en hoger.
- T-520/G2+ telefoon, productversie **V01** en hoger
- ART4 /G2+ monitor, productversie **V09** en hoger.
- ART 4TH LITE/G2+ monitor, productversie **V04** en hoger.
- ART 4WLITE/G2+ monitor, productversie **V05** en hoger.
- ART 4WH/G2+ monitor, productversie **V04** en hoger.
- ART 7W/G2+ monitor, productversie **V13** en hoger

## KENMERKEN

- Handsfree-Portiers Module , (maakt ook communicatie met een handset mogelijk).
  - 7" TFT -kleurenscherm..
  - Touchscreen voor toegang tot en selectie van menufuncties.
- Wifi-transmissie van de Portiers Module om gesprekken door te schakelen naar een mobiele smartphone. **(Alleen de hoofdbewakingsunit kan de wifi-transmissie activeren).**
- Gebouwinstallatie met ART 7W-appartementen en geactiveerde wifi (FA-ART 7W-voedingseenheid vereist voor het appartement / de Portiers Module van het gebouw (zie pagina 30)).
  - Installatie van algemene deurpanelen bij appartementen met ART 7W en geactiveerde wifi (voedingsunit FA-ART 7W vereist voor het appartement); de Portiers Module wordt aangesloten tussen de RD-G2+ en de FA-G2+-voeding van de algemene deurpanelen; er is geen extra FA-ART 7W-voeding nodig (zie blz. 31-33). **Opmerking:** Blader vanaf de Portiers Module, alleen algemene deurpanelen en CCTV van algemene deurpanelen.
  - Algemene installatie van deurpanelen bij appartementen met ART 7W en geactiveerde wifi (FA-ART 7W-voedingseenheid vereist voor het appartement/de portierspost van het gebouw, zie pagina 32). **Opmerking:** Blader door de portierspost van het gebouw, de deurpanelen en de camerabewaking van de gebouwdeurpanelen en de deurpanelen en de camerabewaking van de algemene deurpanelen.
- Portier Module eenvoudig te installeren (niet-gepolariseerde 2-draads bus).
  - Portier Module van (gebouw) or Portiers Module van (algemene deurpanelen), er is slechts één modus van de Portiers module in de installatie.
  - Maximaal 4 portiersmodule-eenheden als master en slave voor (portiersmodule „gebouw“ of „algemene deurpanelen“).
  - Hoofdmenu
  - Instellingenmenu.
  - Beeld- en communicatie-instellingen
  - Uitgang naar de repeater voor hulpoproepen (maximaal 50 mA/12 Vdc).
  - “HZ”-ingang voor oproepen vanaf de deur.
  - Scherm met activeringspictogrammen voor deuropeners 1 en 2.
  - Signaal-led's.
  - Configuratieschakelaars voor het instellen van de Portiers Module (met adres 1 of 128 en inde regel).

## SYSTEEMWERKING

- Om de portiersmodule te bellen, moet de bezoeker op de bijbehorende oproepknop voor de portiersmodule drukken; een geluidssignaal geeft aan dat de oproep wordt geplaatst en de LED  gaat branden. Als spraaksynthese is ingeschakeld, verschijnt het bericht 'Oproep is bezig' om aan te geven dat er een oproep wordt geplaatst. Op dat moment ontvangt de Portiers Module de oproep. Als er per ongeluk op een andere oproepknop wordt gedrukt, drukt u op de juiste oproepknop voor de Portiers Module en wordt de eerste oproep geannuleerd.
- Zodra de oproep binnenkomt, verschijnt het beeld op het scherm van de hoofdmodule (en van slave 1, indien aanwezig) zonder dat de bezoeker dit merkt, en knippert het pictogram  op het scherm groen. Om het beeld van de slave-bewakingsunits 2 of 3 te bekijken, drukt u op het scherm zodat het beeld verschijnt. Als de oproep niet binnen 45 seconden wordt beantwoord, gaat het LED-lampje  uit en komt het systeem weer vrij.
- Als het doorschakelen van oproepen naar uw mobiele telefoon is ingesteld, kunt u dit op elk moment via het bedieningspaneel annuleren. Hiervoor moet u vanuit het hoofdmenu contact maken met het deurpaneel.
- Om verbinding te maken, drukt u op het pictogram 'hoorn van de haak'  op het scherm of (neemt u de hoorn op) van een willekeurige Portiers-module. De led op het deurpaneel  gaat uit en de led  gaat branden.
- De verbinding blijft 90 seconden in stand, of totdat op het scherm op het pictogram  voor 'hoorn op de haak' wordt gedrukt, of (leg de hoorn alleen neer als de verbinding tot stand is gebracht door de hoorn op te nemen) op de Portiers-module. Wanneer de verbinding wordt verbroken, gaat de LED  uit en komt het systeem weer vrij. Als spraaksynthese is ingeschakeld, geeft een bericht 'De verbinding is verbroken' aan dat het gesprek is beëindigd.
- Om de deur  of  het deurpaneel te openen, drukt u tijdens het gesprek of de communicatie op het betreffende pictogram op het scherm van de Portiers Module: één druk op de knop activeert de ontgrendeling gedurende 3 seconden en de LED  gaat eveneens 3 seconden branden. Indien spraaksynthese is ingeschakeld, verschijnt op het deurpaneel de melding 'Deur is open'.
- Detailed operation and configuration of the Portiers Module is described on pp.6-25.

CE-ART 7/G2+ Portiers Module

Beschrijving

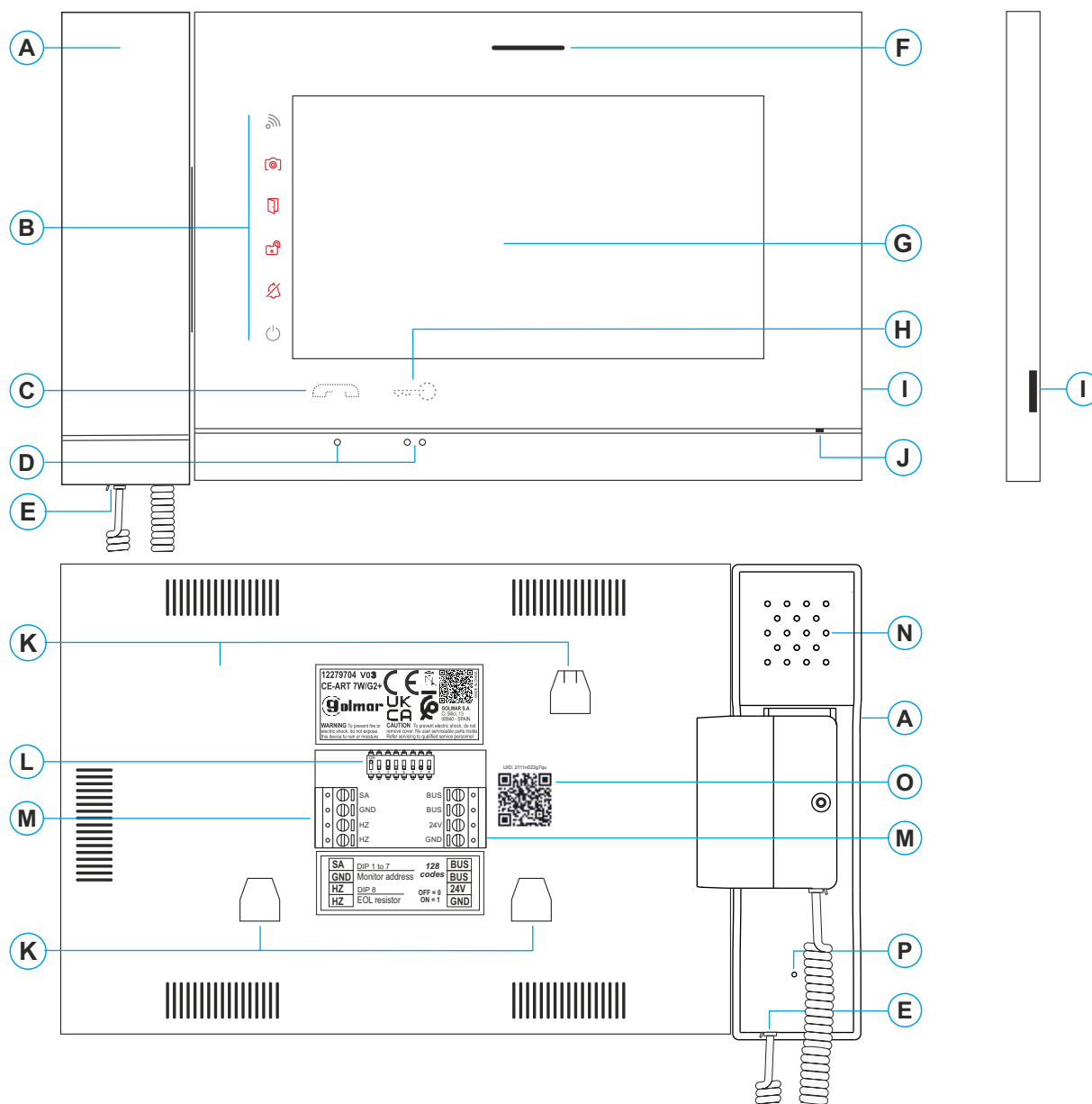

- A. Hoorn.
- B. Meldingspictogrammen:
  - ⏻ Indicatie voeding AAN.
  - 🚫 Niet storen.
  - 🔌 Extern of 2de relais geactiveerd.
  - 🔓 Deuropener geactiveerd.
  - 📷 Nieuwe foto/video.
  - 📶 Wifi-overdracht is geactiveerd.
- C. Verborgen (pictogram) knop voor het starten/stoppen van de communicatie: voor slechtzienden, standaard uitgeschakeld (zie blz. 27-28 'speciale codes').
- D. Oriëntatie punten voor slechtziende.
- E. Hoornsnoer connector.
- F. Speaker (hands-free communication mode).
- G. Touch screen.
- H. Verborgen (pictogram) voor het openen van de deur. Voor slechtzienden is deze functie standaard uitgeschakeld (zie blz. 27-28 'speciale codes').
- I. Slot voor MicroSD (niet inbegrepen).  
Type: MicroSD Classe 10 van 4Gb tot 128 Gb (snelheid van 90 Mb/s of hoger).
- J. Microfoon (hands-free communicatie modus).
- K. Montageplaat bevestigingsgaten (x4).
- L. Configuratie dip-schakelaars.
- M. Aansluit connectoren.
- N. Luidspreker (communicatie via hoorn).
- O. UID code label van de portiers module.
- P. Microfoon (communicatie via hoorn).

## CE-ART 7W/G2+ PORTIERS MODULE

### Installatie

Vermijd stoffige of rokerige omgevingen of plaatsen in de buurt van warmtebronnen.

Gebruik voor een correcte installatie het bij het product meegeleverde sjabloon.

1. Plaats de bovenkant van het sjabloon op een hoogte van 1,65 m.
2. Als u een inbouwdoos gebruikt om de bedrading doorheen te leiden, zorg er dan voor dat deze op één lijn ligt met de gaten die overeenkomen met het gekozen model van de doos en bevestig de aansluiting. Als u de aansluiting liever rechtstreeks aan de muur bevestigt, boor dan vier gaten van 6 mm op de aangegeven punten (A), plaats de meegeleverde pluggen en schroef de aansluiting vast.
3. Voer de installatiedraden door het middelste gat en sluit ze aan op de afneembare klemmen, zoals aangegeven in de bedradingsschema's. Stel de schakelaar in zoals hieronder aangegeven, voordat u de afneembare klemmen op de beveiligingseenheid aansluit.
4. Sluit de afneembare aansluitingen aan op de beschermkap en plaats de beschermkap voor de connector, waarbij u ervoor zorgt dat de bevestigingspunten op één lijn liggen. Duw de beschermkap naar beneden om deze vast te zetten.

### Installatieklemmen (M)

Om de installatie te vergemakkelijken, zijn de aansluitklemmen afneembaar en worden ze in een apart zakje meegeleverd. Zodra de klemmen zijn aangesloten, plaatst u ze op hun plaats.

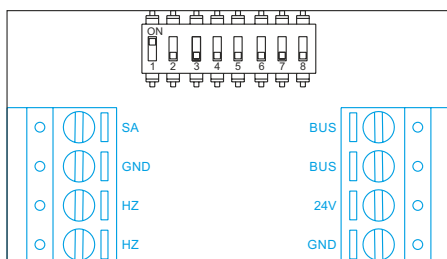

BUS, BUS: communicatiebus (niet-gepolariseerd).

24V, GND: lokale stroomtoevoer.

SA, GND: uitgang voor de herhaler van de hulpoproep (maximaal 50mA/12V).

HZ, HZ: Toetsenbord bij de voordeur van het appartement:

Sluit de module alleen aan op de master portier module. Het ontvangen signaal wordt vervolgens via de BUS doorgestuurd naar de slave-portier modules in hetzelfde appartement.

**Opmerking: Functiemodus van de HZ-drukknop:** Wanneer de HZ-drukknop wordt ingedrukt, klinkt er een beltoon en wordt de uitgang van de extra belversterker geactiveerd, samen met de stand-bybewaking, het belproces, het communicatieproces (HZ-toon met een lager geluidsniveau), het intercomproces en de modus „Niet storen“.

### Configuratieschakelaars (L)

**Dip1 tot en met Dip7: Hiermee stelt u de beveiligingseenheid in met adres 1 of adres 128.**

#### Adres 1

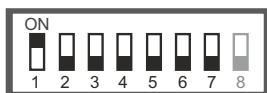

Om decodes toet passen:  
5001 Portier module(gebouw)  
5002 Portier (algemeen paneel)

#### Adres 128

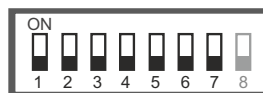

Om decodes toet passen:  
5005 Portier module(gebouw)  
5007 Portier (algemeen paneel)

**Dip8:** Stel het geregeleinde in. Laat AAN staan bij de portiermodule that ends the Bus cable. Schakel dit alleen uit in gemiddeld portiers units.

#### Dip 8 op Ann



#### Dip 8 op Uit



**Om te bepalen of de portiers module eenheid de master of de slave is:**

Als er meer dan 1 portiers module is, stel dan de speciale code in om de portiers module in te stellen als slave 1, slave 2 of slave 3: "0550" Master (fabrieksinstelling), "0551" Slave 1, "0552" Slave 2 & "0553" Slave 3 programmeerbaar door de installateur). **Note:** Only one master guard unit for (concierge "building" or "general door panels").

**Belangrijk: Alleen het hoof portier module kan de wifi-verbinding activeren.**

## CE-ART 7W/G2+ PORTIERS MODULE

**“Instellingen als portiers module van het ‘gebouw’”**

De portier modules die als portier module van het „gebouw“ moeten worden ingesteld (maximaal 4 portier modules), moeten worden geconfigureerd met **adres 1 of 128** en als master, slave 1, slave 2 of slave 3. De installatie moet worden aangesloten op portiers module, monitors, telefoons en deurpanelen (De monitor(en) van appartement 1 of 128 moeten worden ingesteld met een „vrij“ adresnummer dat verschilt van 1 of 128, afhankelijk van het adres van de portiers module). Voer vervolgens de speciale code in **“5001” or “5005”** (zie pagina 5) in een hoofdportier module (zie speciale codes op pagina 27 tot en met 28), De portier module(s) met adres 1 of 128 wordt/worden nu een portier module(s) van gebouw met **adres 129** en geeft/geven het symbool weer  linksboven in het hoofdmenuscherm (Stel nu de monitor(en) in op adres 1 of 128 van appartement 1 of 128). **Opmerking:** Het paneel van de toegangsdeur configureert de **knop P1** op de EL632/G2+ SE-module automatisch met **oproepadres 129**.

**Belangrijk:** Portier module **V03** compatibel met de EL632/G2+ SE **V10** en hoger versies.

**Dip1 tot Dip7:** Stelt de portiermodule in op adres 1 of 128.





**Dip8:** Hiermee wordt de eindweerstand in de stand „AAN“ geactiveerd. Activeer deze in de portiermodule waar de buskabel eindigt. Schakel deze functie alleen uit in de tussenliggende portiermodule.



**Opmerking:** Als er meer dan één van de portier module (tot 4 portier units), om te bepalen of de portier-module master-slave 1, slave 2 of slave 3 is (zie de speciale codes op pagina 27 en 28) **Opmerking:** Slechts één hoofdportiermodule in het conciërggebouw.

**Belangrijk:** Alleen de hoofdportiermodule kan de wifi-verbinding activeren.

**Werking van de portiermodule van het „gebouw“:**

- De master- en slave-portiermodule(s) ontvangen de oproep van het/de toegangsdeurpaneel(en) (door op knop P1 op de geluidsmodule te drukken).
- De master- en slave-portiermodule(s) kunnen automatisch worden ingeschakeld via het toegangsdeurpaneel 1.
- De master- en slave-portiermodules ontvangen oproepen vanuit de appartementen (door op de knop onder het pictogram  in het hoofdmenu van de appartementmonitor te drukken).
- Met de master- en slave-portiermodules kunt u via het intercommenu de appartementen bellen met behulp van de verborgen code (tweede bellijst), het contactenboek en het scherm met gemiste oproepen. Opmerking: wanneer het bedieningspaneel in stand-by staat (zwart scherm) en de hoorn wordt opgenomen, wordt het intercomscherm geopend voor oproepen naar de appartementen, door middel van een numerieke verborgen code (tweede bellijst).
- Hierdoor is interne communicatie tussen de portiermodules mogelijk.
- Nieuw pictogram  in het hoofdmenu, voor interne oproepen naar alle portiermodules.
- Snel doorbladeren bij het zoeken naar contactpersonen in het adresboek.
- Met de master- en slave-portiermodules kunnen oproepen vanuit appartementen worden geregistreerd die worden gedaan via de geselecteerde deurpanelen van het gebouw (zie speciale codes op pagina 27 en 28). Als de „nachtmodus“ voor de portiermodule(s) is ingeschakeld (zie speciale codes op pagina 27 tot en met 28), Oproepen naar appartementen vanaf het/de deurpaneel(en) van het gebouw worden niet door de portiermodule(s) geregistreerd wanneer het deurpaneel van waaruit de oproep wordt gedaan, „weinig licht“ detecteert.
- De master- en slave-portiermodules maken communicatie mogelijk met een monitor in een appartement, waarop het beeld van een deurpaneel of de aangesloten camera van een deurpaneel wordt weergegeven (zie speciale codes op pagina 27 tot en met 29).
- Hiermee blijft het display 30 minuten ingeschakeld (zie pagina's 27 tot en met 29).

**Opmerkingen:**

- Scroll from portier module of (algemene deurpanelen), alleen de algemene deurpanelen en de camerabeelden van de algemene deurpanelen (zie pagina's 31-33).
- Scroll door de portiermodule (gebouw), deurpanelen en camerabeelden van de deurpanelen van het gebouw, en deurpanelen en camerabeelden van algemene deurpanelen (zie pagina 34).

## CE-ART 7W/G2+ PORTIERS MODULE

Instellingen als portiersmodule van "algemene deurpanelen"

De portiermodules die moeten worden ingesteld als portiermodule van de „algemene deurpanelen“ (maximaal 4 portiermodules), moeten worden geconfigureerd met **adres 1 of 128** en als master, slave 1, slave 2 of slave 3. In de installatie moeten alle portiermodules, monitoren, telefoons en algemene deurpanelen worden aangesloten (De monitor(en) van appartement 1 of 128 in verschillende gebouwen moeten worden ingesteld met een „vrij“ adresnummer dat verschilt van 1 of 128). Voer vervolgens de speciale code **“5002” of “5007”** in (zie pagina 5), vanuit de hoofdportiermodule (zie speciale codes op pagina's 27 tot en met 28), De portiermodule(s) met adres 1 of 128 worden nu portiermodule(s) van algemene deurpanelen met **adres 129** en het symbool weergegeven  linksboven in het hoofdmenu scherm (Stel nu de monitor(en) van appartement 1 of 128 in de verschillende gebouwen in op adres 1 of 128). **Opmerking:** Het algemene toegangsdeurpaneel configureert **knop P1** op de EL632/G2+ SE-module automatisch met oproep **adres 129**.

**Belangrijk:** Portier module **V03** compatibel met de EL632/G2+ SE **V10** en hoger versies.

**Dip1 to Dip7:** Sets the guard unit with address 1 or 128.





**Dip8:** This activates the end-of-line resistance in the ON position. Activate it in guard unit where the bus cable ends. Deactivate it only in intermediate guard units.



**Opmerking:** Als er meer dan één van de portier module (tot 4 portier units), om te bepalen of de portier-module master-slave 1, slave 2 of slave 3 is (zie de speciale codes op pagina 27 en 28) **Opmerking:** Slechts één hoofdportiermodule in het conciërgewo of algemene deurpanelen.

**Belangrijk:** Alleen de hoofdportiermodule kan de wifi-verbinding activeren.

Operation of portier module of "algemene deurpanelen":

- De master- en slave-portiermodule(s) ontvangen de oproep van het/de algemene deurpaneel(en) (door op knop P1 op de geluidsmodule te drukken).
- De master- en slave-portiermodule(s) kunnen automatisch worden ingeschakeld via het algemene deurpaneel 1.
- De master- en slave-portiermodules ontvangen oproepen vanuit de appartementen (door op de knop onder het pictogram  in het hoofdmenu van de appartementmonitor te drukken).
- Met de master- en slave-portiermodules kunnen de appartementen via het intercommenu worden opgeroepen met behulp van een numerieke geheime code (tweede oproeplijst), de contactenlijst en het overzicht van gemiste oproepen. **Opmerking:** terwijl het paneel van de portiermodule in stand-by staat (zwart scherm), Wanneer de hoorn wordt opgenomen, verschijnt het scherm voor interne communicatie met de appartementen, door middel van een verborgen cijfercode (tabel voor tweede oproepen).
- Hierdoor is interne communicatie tussen de portiermodules mogelijk.
- Nieuw pictogram  in het hoofdmenu, voor interne oproepen naar alle portiermodules.
- Snel vooruitspoelen om gebruikers in de adreslijst te zoeken.
- Met de master- en slave-portiermodules kunnen oproepen vanuit appartementen worden geregistreerd die worden gedaan via de geselecteerde algemene deurpanelen (zie speciale codes op pagina 27 en 28). Als de „nachtmodus“ voor de bewakingsunits is ingeschakeld (zie speciale codes op pagina 27 tot en met 28), worden oproepen naar appartementen vanaf de algemene deurpanelen niet door de bewakingsunits geregistreerd wanneer het algemene deurpaneel van waaruit de oproep wordt gedaan, „zwakke lichtomstandigheden“ detecteert.
- De master- en slave-Portier-modules maken communicatie mogelijk met een monitor in een appartement, waarop het beeld van een deurpaneel of de aangesloten camera van een deurpaneel wordt weergegeven (zie speciale codes op pagina 27 tot en met 29).
- Hiermee blijft het display 30 minuten ingeschakeld (zie pagina's 27 tot en met 29).

**Opmerkingen:**

- Scroll from portier module of (algemene deurpanelen), alleen de algemene deurpanelen en de camerabeelden van de algemene deurpanelen (zie pagina's 31-33).
- Scroll door de portiermodule (gebouw), deurpanelen en camerabeelden van de deurpanelen van het gebouw, en deurpanelen en camerabeelden van algemene deurpanelen (zie pagina 34).

## CE-ART 7W/G2+ PORTIERS MODULE

## Hoofdmenu

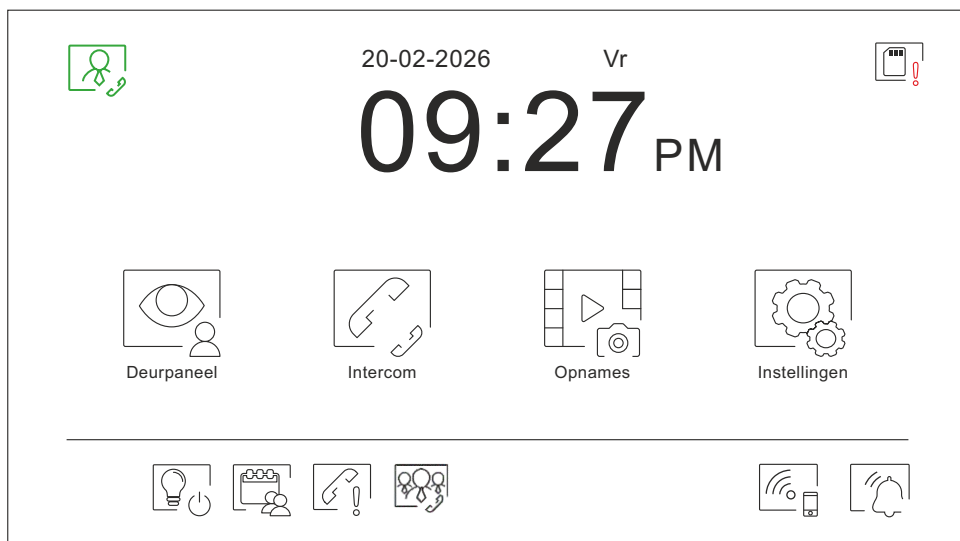

Als het apparaat in de stand-bymodus staat (scherm uit), raakt u een willekeurig deel van het scherm aan om het te activeren en het hoofdmenu te openen. Het apparaat keert na 20 seconden zonder activiteit terug naar de stand-bymodus.



Geef de beelden weer van de deurpanelen en camera's die op het systeem zijn aangesloten. Hiermee kunt u de camera van het deurpaneel wisselen, de audio van het betreffende deurpaneel inschakelen en de deur openen.

Het pictogram kan in het hoofdmenu worden in- of uitgeschakeld; de kleur van het pictogram verandert dan (grijs = uitgeschakeld, wit = ingeschakeld). Zie de pagina's met speciale codes (programmeerbaar door de installateur).



Open het menu voor de intercom met andere bewakingsposten (interne intercom) of met appartementen (externe intercom).



Geef de lijst weer met beelden die in het geheugen van het apparaat zijn opgeslagen. Als er nieuwe of nog niet bekeken beelden zijn, wordt het aantal rechtsboven het pictogram  weergegeven en gaat het meldingslampje branden. Als het aantal groter is dan 9, worden er drie puntjes weergegeven.



Wijzig de systeeminstellingen.



Wanneer u de CE-ART 7/G2+ instelt als bewakingsunit voor (het gebouw) of voor (algemene deurpanelen), verschijnt het pictogram  in het hoofdmenu van de monitoren in de appartementen. Druk hierop om de bewakingsunit te bellen (zie speciale codes op pagina 27 tot en met 28).



Druk op de knop om de „trappenhuisverlichting“ in te schakelen (SAR-G2+- en SAR-12/24-modules vereist).



Dit geeft aan dat de geplaatste MicroSD-kaart via het scherm moet worden geformatteerd. Druk hierop om het menu met opslagfuncties te openen en de kaart te formatteren.



Geef de lijst met contactpersonen weer; hiermee kunt u intercomgesprekken voeren met appartementen (er moet een micro-SD-kaart zijn geplaatst, zie pagina's 23 tot en met 25).



Geef de lijst weer met gemiste oproepen naar de bewakingscentrale vanuit de appartementen of via de deurpanelen, met vermelding van de datum en het tijdstip waarop deze zijn gedaan. Hiermee kunt u de gemiste oproepen (die in het geheugen van de unit zijn opgeslagen) beantwoorden en uit de lijst verwijderen; zie pagina's 21-22.



Druk op deze knop om via de intercom alle bewakingsposten te bellen.



Houd de knop 3 seconden ingedrukt om de wifi-verbinding in of uit te schakelen. Het pictogram verandert van kleur (wit = aan, grijs = uit) en het meldingspictogram  gaat branden, afhankelijk van de status.

**Belangrijk: Alleen de hoofdunit kan de wifi-verbinding activeren.**



Druk 3 seconden in om de functie 'Niet storen' in te schakelen of 1 seconde om deze uit te schakelen (de bewakingsunit geeft geen geluidssignaal wanneer er een oproep (zie opmerking „HZ“ op pagina 5) wordt ontvangen). Het meldingspictogram licht op, afhankelijk van de status.

## CE-ART 7W/G2+ PORTIERS MODULE

## Menu Instellingen

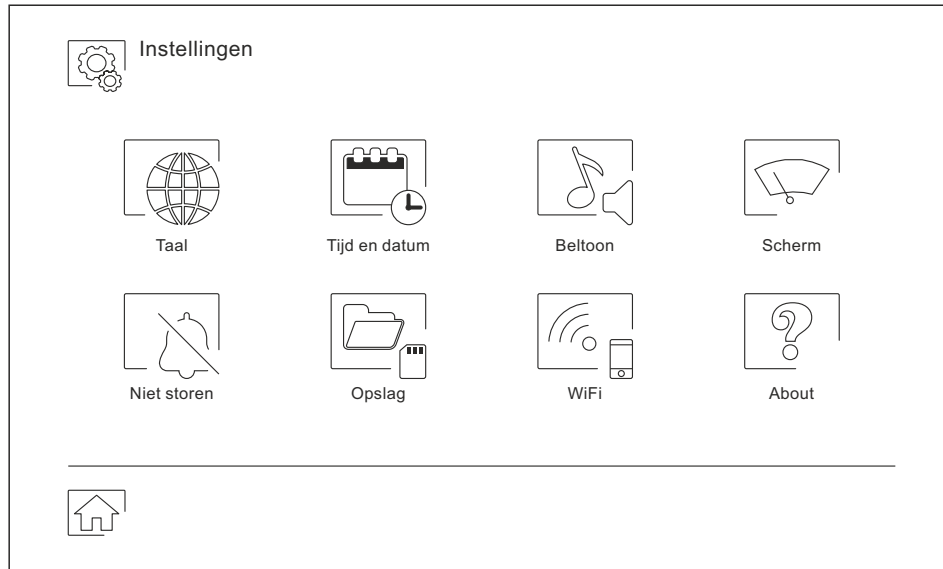

Gebruik het pictogram  om terug te keren naar het hoofdmenu.



Kies een van de 16 beschikbare talen voor de gebruikersinterface. Bevestig uw keuze door op het pictogram  te drukken, waarna het scherm terugkeert naar het instellingenmenu.



CE-ART 7W/G2+ PORTIERS MODULE



Menu Instellingen

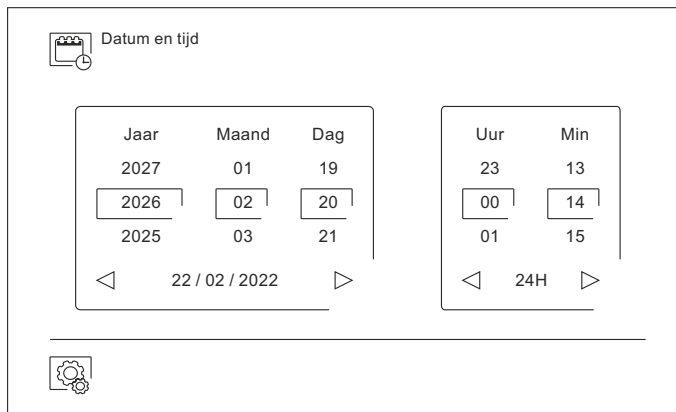

Stel de datum en tijd van het systeem in, evenals het weergaveformaat. Wijzig de waarden door omhoog of omlaag te schuiven en gebruik de pijltjes om van formaat te wisselen. Bevestig de aangebrachte wijzigingen met het pictogram , waarna het beveiligingssysteem terugkeert naar het instellingenmenu.



Pas het belvolume aan en bepaal de herkomst van de oproepen wanneer u zich niet bij de potier-module bevindt; selecteer het gewenste volume en de gewenste melodieën met behulp van de pijltjes. Bevestig uw keuze vervolgens met het pictogram .

**Opmerking:** Tik op het pictogram  om de beltonen gedurende 45 seconden in of uit te schakelen. De duur van de beltonen is ingesteld op 45 seconden "uitgeschakeld"  (fabrieksinstelling). De duur van de beltonen is ingesteld op 45 seconden .

1e scherm met beltonen

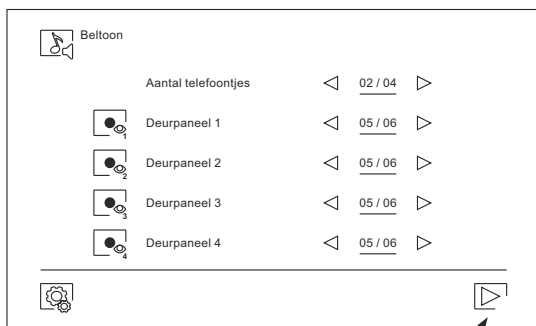

Ga naar het tweede scherm

2e scherm voor beltonen

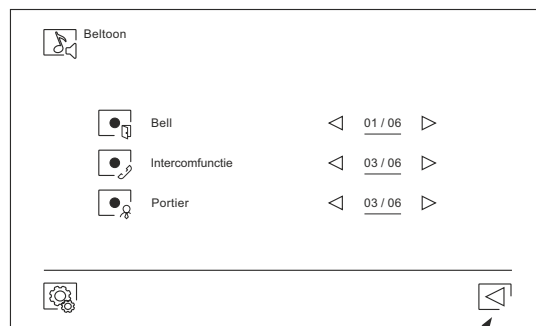

Ga naar het eerste scherm



Pas de beveiligingsunit aan met een van de zes beschikbare achtergronden, de beveiligingsknoppen weergeven (zonder functie), het lampje en de datum/tijd op het hoofdmenscherm. Bevestig de aangebrachte wijzigingen met het pictogram , waarna het scherm terugkeert naar het instellingenmenu.

De geselecteerde optie wordt weergegeven in het hoofdmenu.

-Gebruik van het **Soul Access**-deurpaneel bij **V07** en latere modellen.-Er mag maximaal één Soul Access-deurpaneel met adres 1 in de installatie worden opgenomen).

-Hiermee kunt u de verborgen codes beheren vanaf een **ART 7W**-monitor met **V13** of hoger.

-Het gebruik van het **Soul Access**-deurpaneel bij de **V07** en latere modellen, maakt beheer mogelijk via de **Android-app G2Call+** vanaf versie **V 3.1** of met de **iOS-app G2Call+** vanaf versie **V 3.1**. Ga naar het scherm 'Beveiliging' van de G2Call+ app en klik vervolgens op de optie 'Verborgen codes beheren'.

-(**Opmerking:** Het deurpaneel van Soul Access staat niet toe dat de CE-ART 7/G2+ portiers module de oproep registreert; raadpleeg de bijbehorende handleiding).

**Belangrijk:** Met de CE-ART7W/G2+ portiermodule kunt u de speciale verborgen code '0801' instellen om het pictogram in te schakelen, of '0800' om het uit te schakelen. "Toegang tot verborgen code" (zie pagina's 27 tot en met 29). De verborgen code '0801' moet worden ingesteld voordat de wifi-verbinding wordt geconfigureerd.

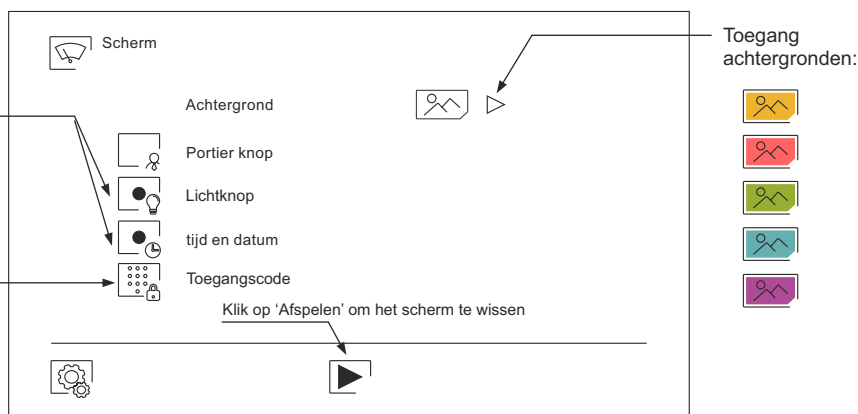

## CE-ART 7W/G2+ PORTIERS MODULE

## Menu Instellingen



In de instellingen voor 'Niet storen', u kunt een tijdsduur instellen gedurende welke de portiermodule geen geluid geeft (zie opmerking „HZ” op pagina 5) bij het ontvangen van oproepen. Om dit te doen, selecteert u de functie 'Niet storen' en kiest u de tijdsperiode. Vanuit het hoofdmenu kunt u de functie 'Niet storen' in- en uitschakelen, ongeacht de status van de timer.

Als u wilt dat er contact met u wordt opgenomen via een ander beeldscherm in een ander appartement, activeert u de intercomfunctie.

Om de functie voor automatisch openen van de deur in te schakelen (3 seconden na het ontvangen van een oproep van het deurpaneel) selecteert u de functie 'Automatisch openen van de deur'. Kies vervolgens de periode. **(Deze functie is standaard uitgeschakeld). (Kan door de installateur worden ingesteld).**

Bevestig de aangebrachte wijzigingen met het pictogram , waarna het scherm terugkeert naar het instellingenmenu.

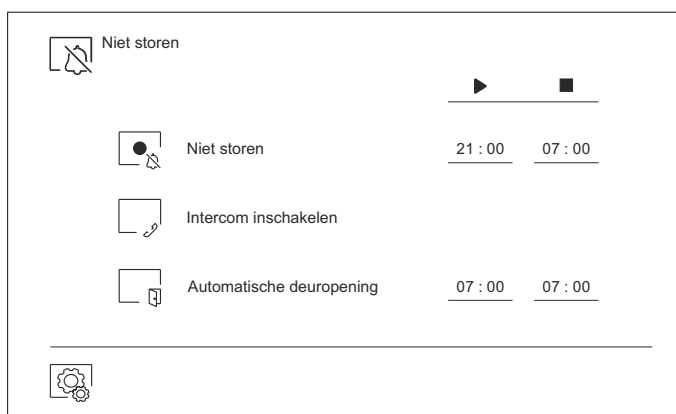

In sommige landen is het wettelijk niet toegestaan om foto's of video's langer dan 30 dagen na het maken ervan te bewaren. De functie voor automatisch verwijderen voert deze taak voor u uit. U kunt deze functie uitschakelen als de wetgeving in uw land dit niet voorschrijft, of op eigen verantwoordelijkheid.

Als u geen MicroSD-kaart in uw monitor hebt geplaatst, kunnen alleen foto's worden opgeslagen in het interne geheugen van de monitor (maximaal 100). Als u wel een kaart hebt geplaatst, worden foto's en video's altijd op de kaart opgeslagen en kunnen de foto's in het interne geheugen pas worden weergegeven nadat u ze naar de kaart hebt gekopieerd.

Via dit menu kunt u inhoud verwijderen, gegevens van het interne geheugen naar de SD-kaart kopiëren en de kaart formatteren. Voor elk van deze handelingen is een bevestiging vereist.

Gebruik het pictogram  om terug te keren naar het instellingenmenu.

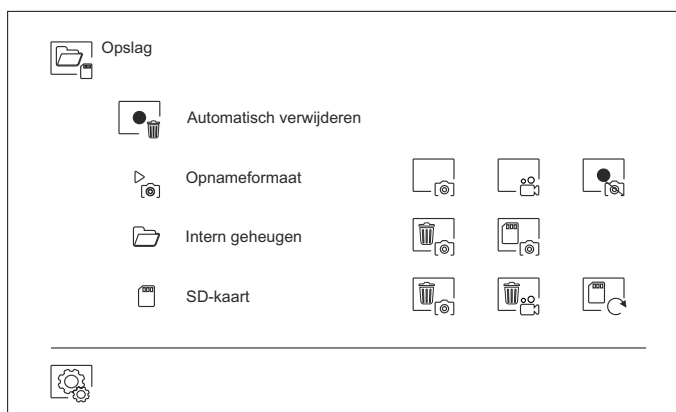

**Opmerking:** Het opnemen van afbeeldingen toestaan of uitschakelen, **(Door de installateur te programmeren).**

## CE-ART 7W/G2+ PORTIERS MODULE

## Menu Instellingen



Bij de eerste keer dat u het apparaat opstart, raden wij u aan de wifi-instellingen te resetten via het pictogram .

Houd er **rekening mee dat alleen de hoofdportiermodule de wifi-verbinding kan activeren.**

Het wifi-menu toont informatie over de identificatie van de portiermodule (UID), de naam van het netwerk waarmee deze is verbonden (SSID) en de signaalsterkte. Om de monitor met uw wifi-netwerk te verbinden, moet u de app G2Call+ gebruiken:

**G2Call+:** Klik op de volgende link om de handleiding van "TAPP G2Call+" te openen voor de configuratie en instellingen van de app

[https://doc.golmar.es/search/manual/50123137:](https://doc.golmar.es/search/manual/50123137)

Selecteer met behulp van het pictogram de gewenste doorschakelmodus ('Direct': de oproep wordt binnen 3 seconden na het plaatsen van de oproep via het deurpaneel doorgeschakeld naar de mobiele telefoon; 'Geen antwoord': de oproep wordt 50 seconden na het plaatsen van de oproep via het deurpaneel doorgeschakeld naar de mobiele telefoon, "15 seconden" na het plaatsen van de oproep via het deurpaneel wordt de oproep doorgeschakeld naar de mobiele telefoon; bij "Uit" niet doorschakelen" vindt er geen doorschakeling naar de mobiele telefoon plaats. Bevestig de aangebrachte wijzigingen met het pictogram , waarna het scherm terugkeert naar het instellingenmenu.

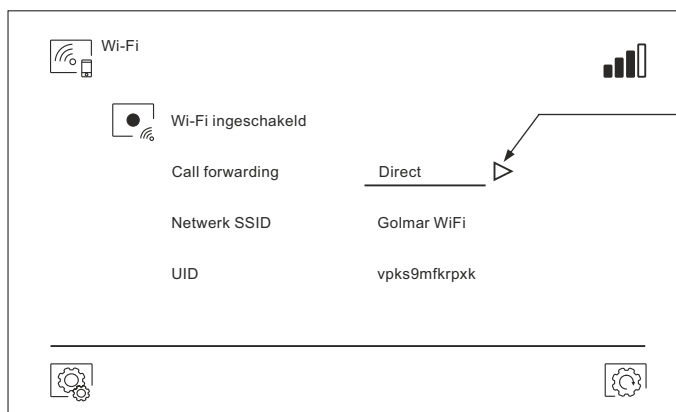

Het scherm 'Over' geeft informatie over het apparaat, zoals de firmwareversie van de portiermodule en het adres ervan.

Klik op 'Gebruiksaanwijzing' of 'Apps' om de QR-code weer te geven waarmee u naar de bijgewerkte downloads van deze gebruiksaanwijzing en de G2Call+-app voor uw mobiele telefoon kunt gaan.

Gebruik het pictogram om de fabrieksinstellingen te herstellen, zoals de taal, melodieën, enz. De wifi-instellingen blijven ongewijzigd.

Gebruik het pictogram om terug te keren naar het instellingenmenu.

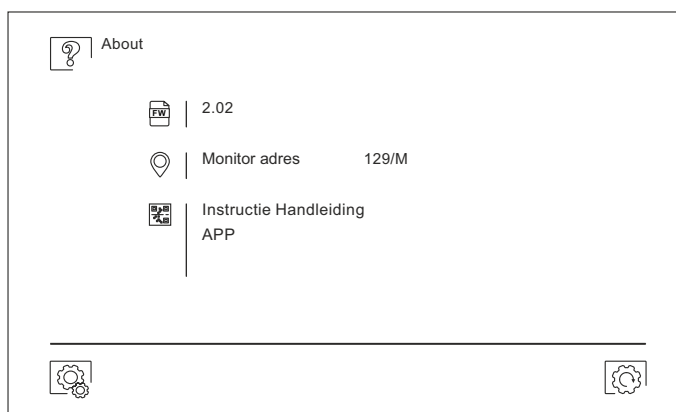

## CE-ART 7W/G2+ PORTIERS MODULE

## Oproepscherm deurpaneel



Dit scherm wordt weergegeven wanneer u een oproep ontvangt of op het pictogram  in het hoofdmenu drukt. Tijdens een gesprek knippert het pictogram  op het scherm groen (zolang het gesprek duurt). Boven in het midden van het scherm worden de datum en tijd weergegeven en rechts wordt de bron van het beeld getoond. Het gesprek duurt 45 seconden.



De beltoon stopt.





Open het menu met beeld- en communicatie-instellingen.



Wijzig de bron van het beeld, mits het systeem over meer dan één deurpaneel beschikt of er een externe camera is aangesloten en de weergave is geactiveerd (zie blz. 27-28). U kunt deze wijziging doorvoeren tijdens weergave, een gesprek of een communicatieproces.





Start  of einde  de audiocommunicatie met het deurpaneel wordt weergegeven. Een gesprek duurt maximaal 90 seconden. Zodra de communicatie is beëindigd, wordt het scherm uitgeschakeld.





Activeer de ontgrendeling (of het apparaat dat is aangesloten op de uitgang van relais 1 van het deurpaneel) gedurende 3 seconden (fabrieksinstelling, door de installateur te programmeren). Tijdens de activering gaat het lampje  branden.





Activeer de ontgrendeling (of het apparaat dat is aangesloten op de uitgang van relais 2 van het deurpaneel) gedurende 3 seconden (fabrieksinstelling, door de installateur te programmeren). Tijdens de activering gaat het lampje  branden. During activation, indicator  will illuminate.



Enkele seconden nadat er een oproep is binnengekomen, wordt er automatisch een foto gemaakt. Linksboven in het scherm verschijnt het pictogram  en gaat het lampje  branden.

Als u erop drukt, wordt er een foto gemaakt. (Zie pagina 11 voor het instellen van de opnamemodus).



Als er een MicroSD-kaart is geplaatst, begint het apparaat binnen enkele seconden na het ontvangen van de oproep met het opnemen van een video van 15 seconden. Anders wordt er een foto gemaakt. Linksboven in het scherm verschijnt het pictogram  en gaat het lampje  branden.

Als u hierop drukt, wordt er een video opgenomen. (Zie pagina 11 voor het instellen van de opnamemodus).

## CE-ART 7W/G2+ PORTIERS MODULE

## Communicatie scherm

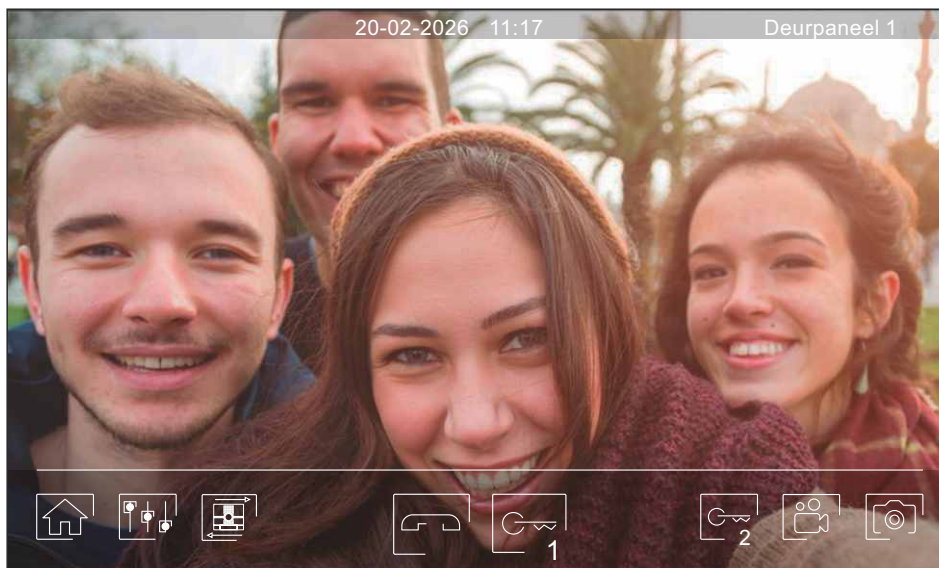

Dit scherm wordt weergegeven tijdens een communicatie proces. Boven in het midden van het scherm worden de datum en de tijd weergegeven en rechts wordt de bron van de afbeelding getoond. Een gesprek duurt maximaal 90 seconden.



Beëindig de audiocommunicatie terwijl het deurpaneel in beeld is en geef vervolgens het hoofdmenu weer.



Open het menu met beeld- en communicatie-instellingen.



Wijzig de bron van het beeld, mits het systeem over meer dan één deurpaneel beschikt of er een externe camera is aangesloten en het beeldscherm is geactiveerd (zie blz. 27-28). Het is mogelijk om de wijziging door te voeren tijdens weergave-, bel- en communicatie processen.



Start of einde de audiocommunicatie met het deurpaneel wordt weergegeven. Een gesprek duurt maximaal 90 seconden. Zodra de communicatie is beëindigd, wordt het scherm uitgeschakeld.



Activeer de ontgrendeling (of het apparaat dat is aangesloten op de uitgang van relais 1 van het deurpaneel) gedurende 3 seconden (fabrieksinstelling, door de installateur te programmeren). Tijdens de activering gaat het lampje branden.



Activeer de ontgrendeling (of het apparaat dat is aangesloten op de uitgang van relais 2 van het deurpaneel) gedurende 3 seconden (fabrieksinstelling, door de installateur te programmeren). Tijdens de activering gaat het lampje branden. During activation, indicator will illuminate.



Enkele seconden nadat er een oproep is binnengekomen, wordt er automatisch een foto gemaakt. Linksboven in het scherm verschijnt het pictogram en gaat het lampje branden. Als u erop drukt, wordt er een foto gemaakt. (Zie pagina 11 voor het instellen van de opnamemodus).



Als er een MicroSD-kaart is geplaatst, begint het apparaat binnen enkele seconden na het ontvangen van de oproep met het opnemen van een video van 15 seconden. Anders wordt er een foto gemaakt. Linksboven in het scherm verschijnt het pictogram en gaat het lampje branden. Als u hierop drukt, wordt er een video opgenomen. (Zie pagina 11 voor het instellen van de opnamemodus).

---

**CE-ART 7W/G2+ PORTIERS MODULE**

---



**Image and communication settings**

Tijdens het weergeven of bellen kunt u de beeldinstellingen (helderheid, contrast en kleur) aanpassen.

Klik op het pictogram  en gebruik de schuifregelaars om de instellingen aan te passen. Als u nogmaals op het pictogram klikt, verdwijnt het instellingenvenster.



Tijdens het communicatieproces kunt u de beeldinstellingen (helderheid, contrast en kleur) en het geluidsvolume van de monitorluidspreker aanpassen.

Klik op het pictogram  en gebruik de schuifregelaars om de instellingen aan te passen. Als u nogmaals op het pictogram  klikt, verdwijnt het instellingenvenster.



CE-ART 7W/G2+ PORTIERS MODULE

**Intercom menu**

Vanuit dit menu, u kunt contact opnemen met andere portiermodules (interne intercom) of met appartementen (externe intercom). Om dat te doen, de intercomfunctie moet zijn ingeschakeld in het menu 'Niet storen' op uw portier module en op de opgeroepen monitor (zie p. 11).

Gebruik pictogrammen  and  om te schakelen tussen interne en externe intercomschermen.



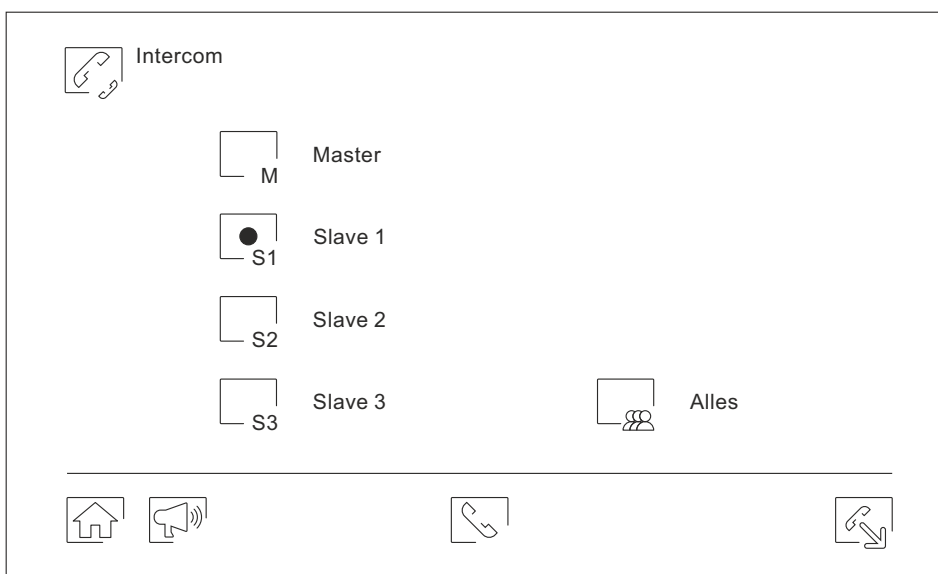

Als tijdens een intercomgesprek met een andere portiersmodule een oproep wordt ontvangen vanaf het deurpaneel, het intercomproces wordt beëindigd, en de oproep van de portiermodule wordt ontvangen op de portiermodule of de bijbehorende monitor.

Pictogram gebruiken  om terug te keren naar het hoofdmenu.



**Interne intercom.**

Selecteer de portiermodule waarmee u verbinding wilt maken. De portier-module die standaard is geselecteerd, is die van uzelf. Informatie over het adres van de portiermodule vindt u in het menu 'Over' (zie blz. 12). Als u de optie 'Alles' selecteert, De overige portiersmodules ontvangen de oproep, waarbij de verbinding tot stand wordt gebracht met de eerste die reageert.

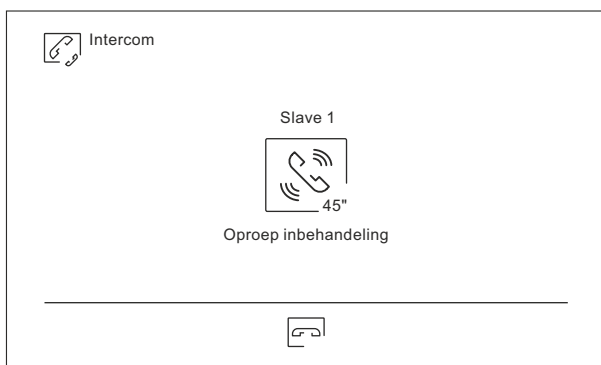

Om te bellen, pers pictogram , en het bericht 'Gesprek bezig' verschijnt op het scherm. Op de portiermodule(s) die de oproep ontvangt/ontvangen, verschijnt het bericht 'Inkomende oproep', gevolgd door de portiermodule die de oproep heeft gedaan. Om het gesprek te beëindigen, drukt u op het pictogram , en het bericht 'Communicatie voltooid' verschijnt. Om verbinding te maken, drukt u op het pictogram  of (neem de hoorn op), communication will end after 90 seconds or when icon  is pressed or (hang up the handset only if communication has been established by lifting the handset).

**De Portier-module die de oproep verricht**

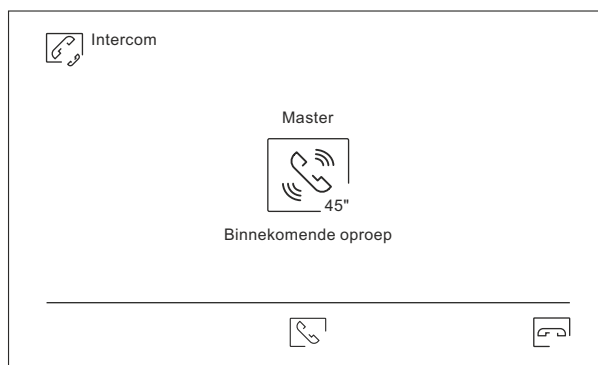

**De portiermodule neemt de oproep aan**



Om een intern verzendproces uit te voeren, selecteer de portier-module om verbinding te maken en druk vervolgens op het pictogram ; Het is nu mogelijk om te spreken, te luisteren en het gesprekvolume te verhogen of te verlagen vanaf elk van deze twee portiermodules. De verbinding blijft 90 seconden actief of totdat u op het pictogram  drukt.

Vervolg van de vorige pagina.



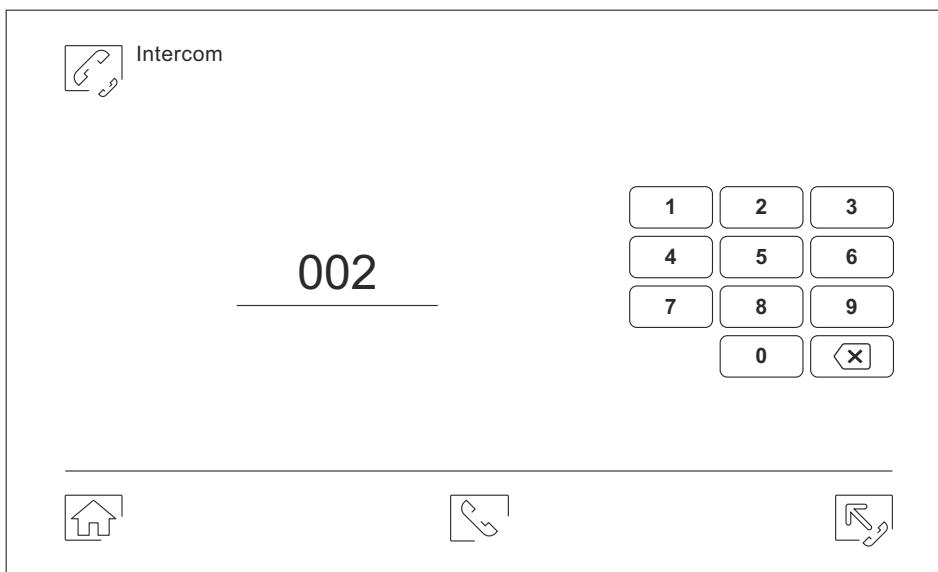

**CE-ART 7W/G2+ PORTIERS MODULE**

**Intercom menu**



**Externe intercom.**

Voer via het toetsenbord de code in van het appartement waarmee u wilt communiceren.

Om te bellen, drukt u op het pictogram , op het hoofdscherm van het betreffende appartement verschijnt het bericht 'Inkomend gesprek', gevolgd door het bericht 'guard'. Om het gesprek te beëindigen, drukt u op het pictogram , en het bericht 'Communicatie voltooid' verschijnt. Om verbinding te maken, drukt u op het pictogram  of (neem de hoorn op); de verbinding wordt na 90 seconden verbroken of wanneer het pictogram  ingedrukt of (Leg de hoorn pas neer als er verbinding is gemaakt door de hoorn op te nemen).

**Opmerking: Als u de hoorn opneemt terwijl het display inactief is (uitgeschakeld), wordt direct het scherm 'Externe intercom' geopend.**

De Portier-module voert de oproep uit

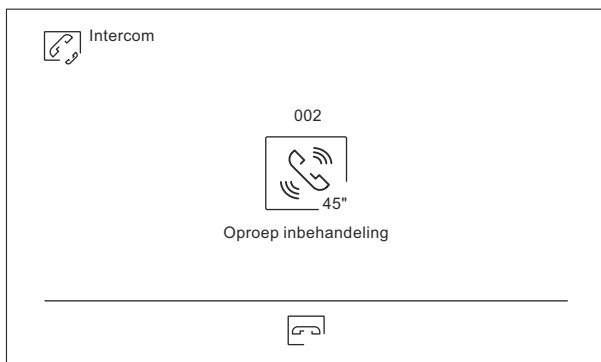

Appartementmonitor 002 neemt de oproep aan

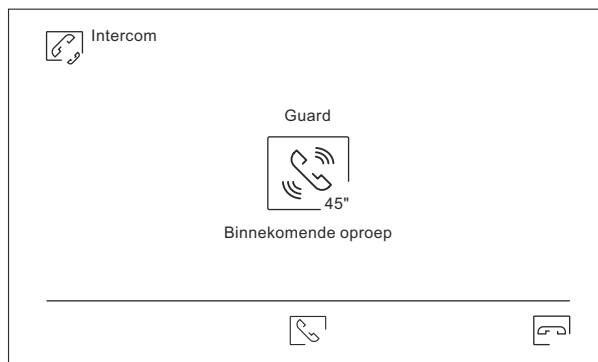

Portier-module in communicatie

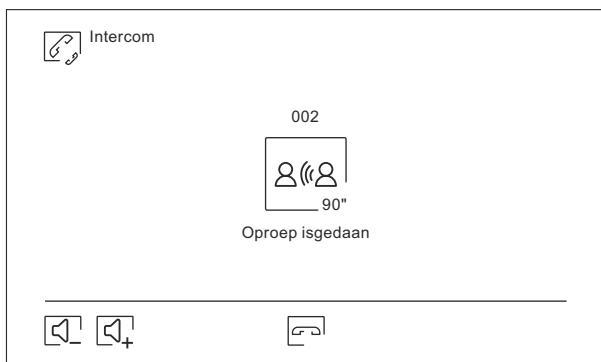



Appartementmonitor 002 in communicatie



## CE-ART 7W/G2+ PORTIERS MODULE



## Menu Opnames

In dit menu wordt de lijst weergegeven met afbeeldingen die zijn opgeslagen in de Portier-module of op de SD-kaart, indien deze is geplaatst. Druk op het pictogram  om de video-opnames op de SD-kaart te bekijken en het pictogram  om terug te keren naar de lijst met afbeeldingen. Er staan 10 vermeldingen per pagina en het aantal pagina's wordt onderaan het scherm weergegeven. Gebruik de pijltjes om door de overige pagina's te bladeren.



Het symbool  geeft aan dat de opname nog niet is weergegeven.



Gebruik het pictogram  om terug te keren naar het hoofdmenu.





Afbeelding

20-02-2026	18:12:23 	11-02-2026	20:27:25
20-02-2026	12:27:22	08-02-2026	11:17:10
17-02-2026	16:21:33 	02-02-2026	15:23:50
15-02-2026	09:55:22	01-02-2026	22:11:00 
12-02-2026	23:00:00	22-03-2026	08:07:06







 001 / 003 







Als u een of meer opnames uit de lijst wilt verwijderen, gebruikt u het pictogram . Tik op de opnames die u wilt verwijderen of gebruik het pictogram  to selecteer ze allemaal. Bevestig uw keuze met het pictogram . Er verschijnt een waarschuwingsscherm waarin u om definitieve bevestiging wordt gevraagd.



Pictogram gebruiken  om terug te keren naar de lijst met beeldopnames.

Verwijder foto

<input type="checkbox"/> 20-02-2026	11:17:10 	<input type="checkbox"/> 10-02-2026	11:17:10
<input checked="" type="checkbox"/> 18-02-2026	11:17:10	<input type="checkbox"/> 08-02-2026	11:17:10
<input type="checkbox"/> 16-02-2026	11:17:10 	<input checked="" type="checkbox"/> 06-02-2026	11:17:10
<input checked="" type="checkbox"/> 12-02-2026	11:17:10	<input type="checkbox"/> 02-02-2026	11:17:10 
<input type="checkbox"/> 12-02-2026	11:17:10	<input checked="" type="checkbox"/> 02-02-2026	11:17:10



 001 / 003 

Vervolg van de vorige pagina.

CE-ART 7W/G2+ PORTIERS MODULE

Recordings menu

Druk op het pictogram  om de video-opnames te bekijken.

Video

20-02-2026	18:12:23 	11-02-2026	20:27:25
20-02-2026	12:27:22	08-02-2026	11:17:10
17-02-2026	16:21:33 	02-02-2026	15:23:50
15-02-2026	09:55:22	01-02-2026	22:11:00 
12-02-2026	23:00:00	22-03-2026	08:07:06



---





001 / 003









Als u een of meer opnames uit de lijst wilt verwijderen, gebruikt u het pictogram . Tik op de opnames die u wilt verwijderen of gebruik het pictogram  om ze allemaal te selecteren. Bevestig uw keuze met het pictogram  a warning screen will request your final confirmation.



Gebruik het pictogram  om terug te keren naar de lijst met video-opnames.



Verwijder video

<input type="checkbox"/> 20-02-2026	11:17:10 	<input type="checkbox"/> 10-02-2026	11:17:10
<input checked="" type="checkbox"/> 18-02-2026	11:17:10	<input type="checkbox"/> 08-02-2026	11:17:10
<input type="checkbox"/> 16-02-2026	11:17:10 	<input checked="" type="checkbox"/> 06-02-2026	11:17:10
<input checked="" type="checkbox"/> 12-02-2026	11:17:10	<input type="checkbox"/> 02-02-2026	11:17:10 
<input type="checkbox"/> 12-02-2026	11:17:10	<input checked="" type="checkbox"/> 02-02-2026	11:17:10

---







001 / 003





Vervolg van de vorige pagina.





## CE-ART 7W/G2+ PORTIERS MODULE

### Recordings menu

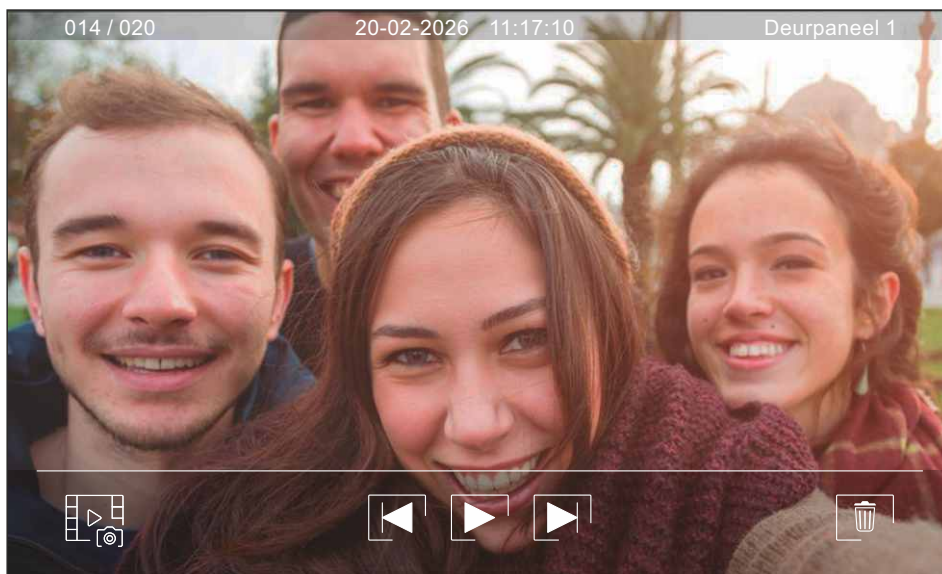
Om een beeldopname te bekijken, selecteert u deze in de lijst. De opname wordt op volledig scherm weergegeven. Gebruik de pijltjes om de volgende  of vorige  opname weer te geven. Vanuit dit scherm kunt u de opnames ook afzonderlijk verwijderen; hiervoor is altijd uw bevestiging vereist. Gebruik het pictogram  om de afbeeldingen achter elkaar af te spelen; druk op het pictogram  om het afspelen van de afbeeldingen te stoppen.

Gebruik het pictogram  om terug te keren naar de lijst met opnames.



De opname wordt op volledig scherm weergegeven. Gebruik de pijltjes om de volgende  of vorige  opname weer te geven. Vanuit dit scherm kunt u de opnames ook afzonderlijk verwijderen, waarvoor altijd uw bevestiging vereist is. Gebruik het pictogram  om het afspelen van de geselecteerde video te starten; druk op het pictogram  om het afspelen van de video te stoppen.

Gebruik het pictogram  om terug te keren naar de lijst met opnames.



CE-ART 7W/G2+ PORTIERS MODULE

Scherm voor gemiste oproepen



Geef de lijst weer met gemiste oproepen die vanuit appartementen of deurpanelen naar de portiermodule zijn gedaan, met vermelding van de oproepcode, het appartementnummer, de naam van de bewoner, de datum en het tijdstip van de oproep. Hiermee kunt u gemiste oproepen beantwoorden en uit de lijst verwijderen (opgeslagen in het geheugen van het apparaat, maximaal 100 vermeldingen van gemiste oproepen).

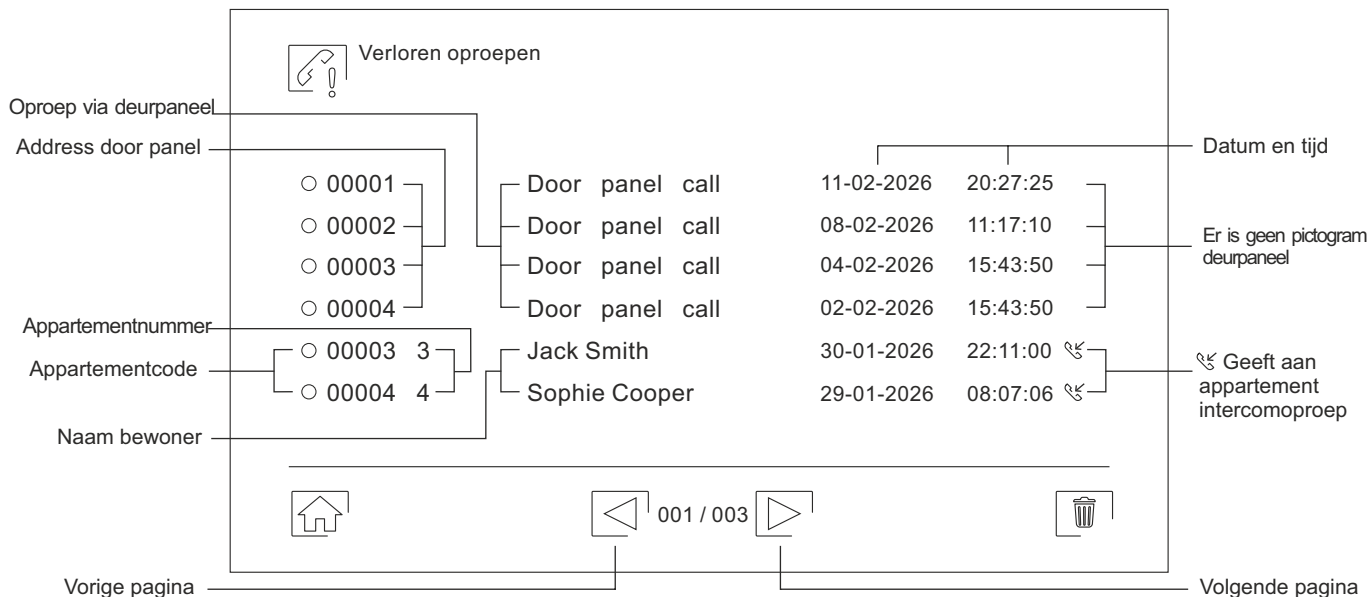

Om de gemiste oproep van een appartement te beantwoorden, druk op het nummer dat op het scherm wordt weergegeven: "00003" (de oproepcode van het appartement) of "Jack Smith" (de naam van de bewoner), en het bericht "Gesprek bezig" verschijnt op het scherm van de bewakingsunit. Op het hoofdscherm van het betreffende appartement verschijnt het bericht "Inkomend gesprek", gevolgd door de bewakingseenheid die de melding doet. Als u het gesprek wilt beëindigen, drukt u op het pictogram en verschijnt het bericht "Gesprek beëindigd". Om verbinding te maken, drukt u op het pictogram (neem de hoorn op), het gesprek wordt na 90 seconden beëindigd of door op het pictogram te drukken of (leg de hoorn alleen neer als het gesprek tot stand is gekomen door de hoorn op te nemen).

De Portier-module die de oproep initieert

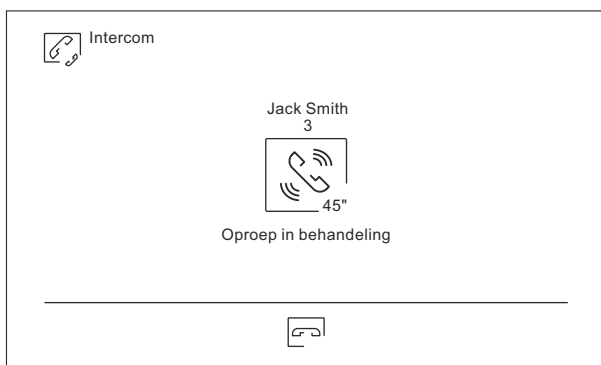

Appartementmonitor 00003 neemt de oproep aan



De Portier-module in de communicatie

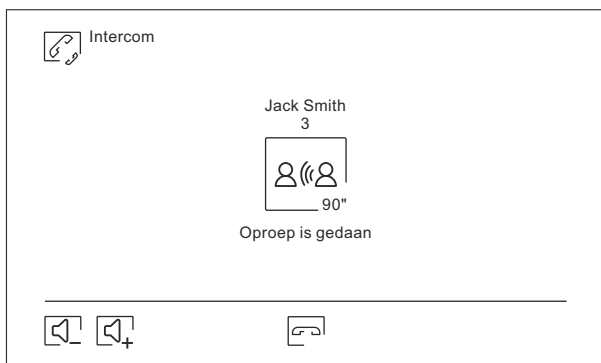





Appartementmonitor 00003 in verbinding





Vervolg van de vorige pagina.

## CE-ART 7W/G2+ PORTIERS MODULE



### Scherm voor gemiste oproepen





Om de vermissingsmelding van een deurpaneel te beantwoorden, druk op het nummer dat op het scherm wordt weergegeven: „00001“ (adres deurpaneel) of (oproep via deurpaneel); zie pagina 21, een videocamera op het geselecteerde deurpaneel plaatsen. Om verbinding te maken, druk op het pictogram  (neem de hoorn op), het gesprek wordt na 90 seconden beëindigd of door op het pictogram te drukken  of (Leg de hoorn pas neer als er verbinding is gemaakt door de hoorn op te nemen). Om de deur te openen  of  van het deurpaneel, cdruk tijdens het gesprek of de communicatie op het betreffende pictogram op het scherm: Met één druk op de knop wordt de ontgrendeling gedurende 3 seconden geactiveerd.



Om een of meer opnames uit de lijst te verwijderen, gebruik het pictogram . Tik op het register met de gemiste oproepen die u wilt verwijderen. Bevestig uw keuze door op het pictogram te tikken .

Use icon  to return to main menu.

Verloren oproepen				
<input type="checkbox"/>	00001	Door panel call	11-02-2026	20:27:25
<input checked="" type="checkbox"/>	00002	Door panel call	08-02-2026	11:17:10
<input type="checkbox"/>	00003	Door panel call	04-02-2026	15:43:50
<input checked="" type="checkbox"/>	00004	Door panel call	02-02-2026	15:43:50
<input checked="" type="checkbox"/>	00003 3	Jack Smith	30-01-2026	22:11:00 
<input type="checkbox"/>	00004 4	Sophie Cooper	29-01-2026	08:07:06 

Navigation icons at the bottom:   001 / 003  

### Voorbeelden van oproepcodes die worden weergegeven op de portiersmodule van de appartementen:

#### Installatie van 1 gebouw: Portier-module van (gebouw):

Oproepcode "00001" van appartement 1.  
 Oproepcode "00010" van appartement 10.  
 Oproepcode "00025" van appartement 25.  
 Oproepcode "00032" van appartement 32.

#### Installatie van meer dan één gebouw: portiermodule (algemene deurpanelen):

Oproepcode "01001" van het gebouw 1 (appartement 1).  
 Oproepcode "02010" van het gebouw 2 (appartement 10).  
 Oproepcode "06025" van het gebouw 6 (appartement 25).  
 Oproepcode "32032" van het gebouw 32 (appartement 32).

CE-ART 7W/G2+ PORTIERS MODULE

Contactlijst met tweede oproep (portiersmodule voor het ‘gebouw’)







Geef de lijst met contactpersonen van de bewoners in het gebouw weer, met vermelding van de naam van de bewoner en het nummer van de flat en het appartement. Press  op een van de contacten om via de intercom het geselecteerde appartement te bellen. (U dient een micro-SD-kaart met het bestand “ART7W-G2+ NAMELIST.CSV” te plaatsen; zie pagina 25 voor de configuratie). **Opmerking: Als u de hoorn opneemt terwijl het scherm inactief is (scherm uit), wordt direct het scherm ‘Externe intercom’ geopend.**

Appartementcode	Contacten							
	Mrs Emily	Flat 1	11	Mr Jake	Flat 2	12		
Naam bewoner (max. 16 tekens)	Mr Liam	Flat 3	13 	Mrs Mia	Flat 4	14		
	Mrs Ava	Flat 5	15	Mr Jake	Flat 6	16		
	Mr James	Flat 7	17	Mrs Susan	Flat 8	18		
	Mrs Olivia	Flat 9	19	Mr Daniel	Flat 10	20		



Vooruitspoelen vorige pagina's

Vorige pagina



001 / 009



Vooruitspoelen  
Volgende pagina's

Volgende pagina

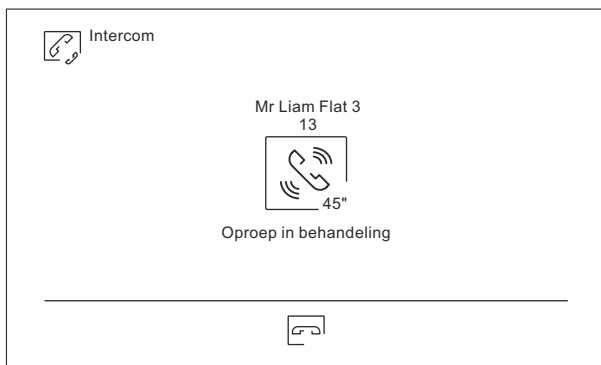
Om via de intercom contact op te nemen met het gewenste appartement, druk op de „belcode van het appartement“ of de „naam van de bewoner“ van de contacten die op het scherm (de schermen) worden weergegeven, en het bericht “Gesprek bezig” verschijnt op het scherm van de bewakingsunit. Op het hoofdscherm en het subscherm S1 (indien aanwezig) van het opgeroepen appartement verschijnt het bericht ‘Inkomend gesprek’, gevolgd door het bericht “portiermodule”. Om het gesprek te beëindigen, drukt u op het pictogram , en het bericht “Communicatie voltooid” verschijnt. Om verbinding te maken, drukt u op het pictogram  of (neem de hoorn op); De verbinding wordt na 90 seconden verbroken of wanneer u op het pictogram  drukt or (Leg de hoorn pas neer als er verbinding is gemaakt door de hoorn op te nemen). **Note: If you pick up the handset when the display is idle (display off), the ‘External Intercom’ screen is accessed directly.**

De Portier-module voert de oproep uit



Appartementmonitor 2 ontvangt de oproep

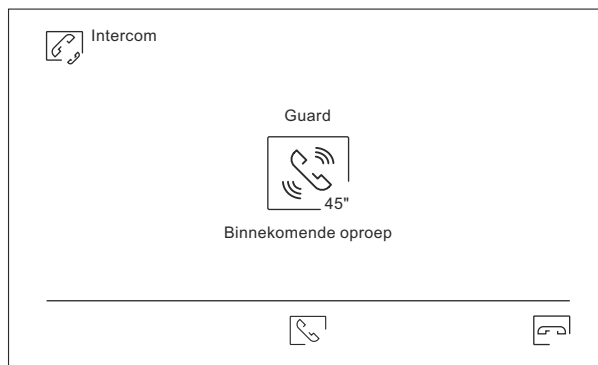

De Portier-module in communicatie

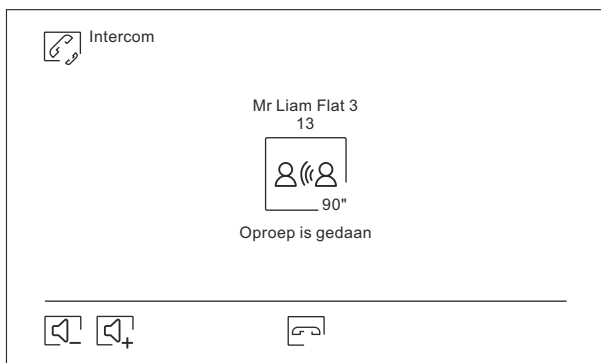

Appartementmonitor 2 in verbinding



Vervolg van de vorige pagina.

CE-ART 7W/G2+ PORTIERS MODULE

Contactlijst met tweede oproep (portierguard module van "algemene deurpanelen")



Geef de lijst met contactpersonen van de bewoners weer in de installatie, met vermelding van het huisnummer, de naam van de bewoner/het appartement en de intercomcode. Druk op een van de knoppen om via de intercom contact op te nemen met het geselecteerde appartement (u dient een micro-SD-kaart met het bestand "ART7W-G2+ NAMELIST.CSV" te plaatsen, zie pagina 25 voor de configuratie („max. 2000 contacten/200 pagina's"). **Opmerking: Als u de hoorn opneemt terwijl het scherm inactief is (scherm uit), wordt direct het scherm 'Externe intercom' geopend.**

Appartementcode	Contacten					
	⊗	Gebouw 1 Flat 1	11	⊗	Gebouw 1 Flat 2	12
Naam bewoner (max. 16 tekens)	⊗	Gebouw 2 Flat 1	21	⊗	Gebouw 2 Flat 2	22
	⊗	Gebouw 3 Flat 1	31	⊗	Gebouw 3 Flat 2	32
	⊗	Gebouw 4 Flat 1	41	⊗	Gebouw 4 Flat 2	42
	⊗	Gebouw 5 Flat 1	51	⊗	Gebouw 5 Flat 2	52

Vooruitspoelen vorige pagina's				001 / 200			Vooruitspoelen Volgende pagina's
Vorige pagina							Volgende pagina

Om via de intercom contact op te nemen met het gewenste appartement, drukt u op de „belcode van het appartement“ of de „naam van de bewoner“ van de contacten die op het scherm (de schermen) worden weergegeven, en het bericht "Gesprek bezig" verschijnt op het scherm van de bewakingsunit. Op het hoofdscherm en het subscherm S1 (indien aanwezig) van het opgeroepen appartement verschijnt het bericht 'Inkomend gesprek', gevolgd door de "guard" bericht. Om het gesprek te beëindigen, drukt u op het pictogram , en het bericht "Communicatie voltooid" verschijnt. Om verbinding te maken, drukt u op het pictogram of (neemt u de hoorn van de haak); de verbinding wordt na 90 seconden verbroken of wanneer op het pictogram wordt gedrukt of (hang up the handset only if communication has been established by lifting the handset).

De Portier-module voert de oproep uit

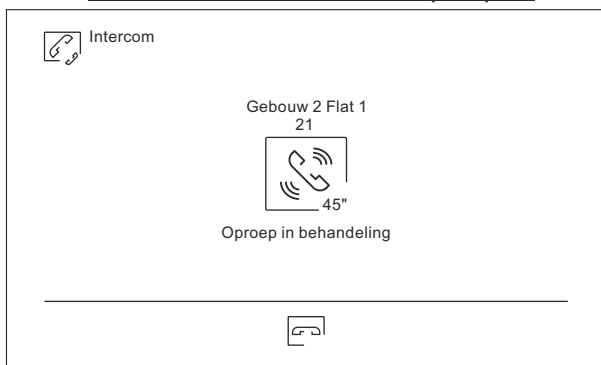

Appartementmonitor 21 ontvangt de oproep



De Portier-module in communicatie

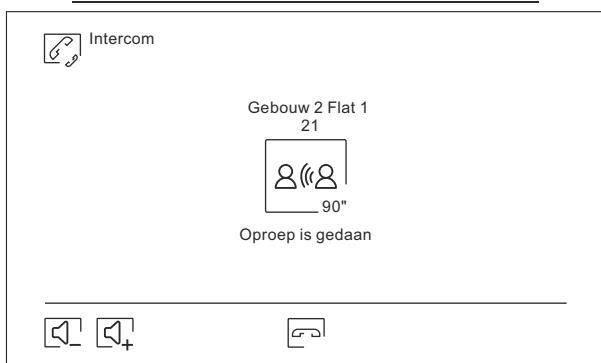

Appartementmonitor 21 in verbinding



Vervolg van de vorige pagina.

## CE-ART 7W/G2+ PORTIERS MODULE

### Configuratiebestand "ART7W-G2+ NAMELIST.CSV" (portiermodule van "Gebouw")

Configureren in "ART7W-G2+ NAMELIST.CSV" bestand, alleen de velden van de volgende parameters: Backbone, Systeemadres, Residentnaam en Oproepcode.

**Belangrijk:** -Configureer alleen de velden van de volgende parameters en wijzig rij nr. 1 niet en verwijder geen kolommen.  
-Wijzig de beschrijving of de extensie van het "ART7W-G2+ NAMELIST.CSV" file.

#### Configuratievoorbeeld voor portier module (Gebouw)

	A	B	C	D
Rij nr. 1	Backbone	Systeemaddress	Residentnaam	Oproepcode
Bestand	0	1	Mrs Emily Flat 1	11
Bestand	0	2	Mr Liam Flat 2	21
Bestand	0	3	Mrs Ava Flat 3	31
Bestand	0	4	Mr James Flat 4	41
Bestand	0	5	Mrs Olivia Flat 5	51
Bestand	0	6	Mr Jake Flat 6	61
Bestand	0	7	Mrs Mia Flat 7	71
Bestand	0	8	Mr Jake Flat 8	81
Bestand	0	9	Mrs Susan Flat 9	91
Bestand	0	10	Mr Daniel Flat 10	101

Opmerking: "Backbone" velden wanneer de installatie slechts uit één gebouw bestaat, moet "0"

### Configuratie "ART7W-G2+ NAMELIST.CSV" file (portier module (van "Algemene deurpanelen"))

Configureren in "ART7W-G2+ NAMELIST.CSV" file, alleen de velden van de volgende parameters: Backbone, Systeemadres, Residentnaam en Oproepcode.

**Belangrijk:** -Configureer alleen de velden van de volgende parameters en wijzig rij nr. 1 niet en verwijder geen kolommen.  
-Wijzig de beschrijving of de extensie van het "ART7W-G2+ NAMELIST.CSV" file.

#### Configuration example for portier module (Algemene deurpanelen)

	A	B	C	D
Fila n°1	Backbone	Systeemaddress	Residentnaam	Oproepcode
Fields	1	1	Gebouw 1 Flat 1	11
Fields	1	2	Gebouw 1 Flat 2	12
Fields	2	1	Gebouw 2 Flat 1	21
Fields	2	2	Gebouw 2 Flat 2	22
Fields	3	1	Gebouw 3 Flat 1	31
Fields	3	2	Gebouw 3 Flat 2	32
Fields	4	1	Gebouw 4 Flat 1	41
Fields	4	2	Gebouw 4 Flat 2	42
Fields	5	1	Gebouw 5 Flat 1	51
Fields	5	2	Gebouw 5 Flat 2	52

## DE MONITOR REINIGEN

---

- Gebruik geen oplosmiddelen, wasmiddelen of schoonmaakmiddelen die zuren bevatten, azijn of schurende bestanddelen.
- Gebruik een zachte, vochtige doek (niet nat) die niet pluist.
- Veeg het beeldscherm altijd in dezelfde richting af, van boven naar beneden.
- Na het schoonmaken van het beeldscherm, Verwijder eventueel vocht met een zachte, droge doek die geen pluisjes achterlaat.

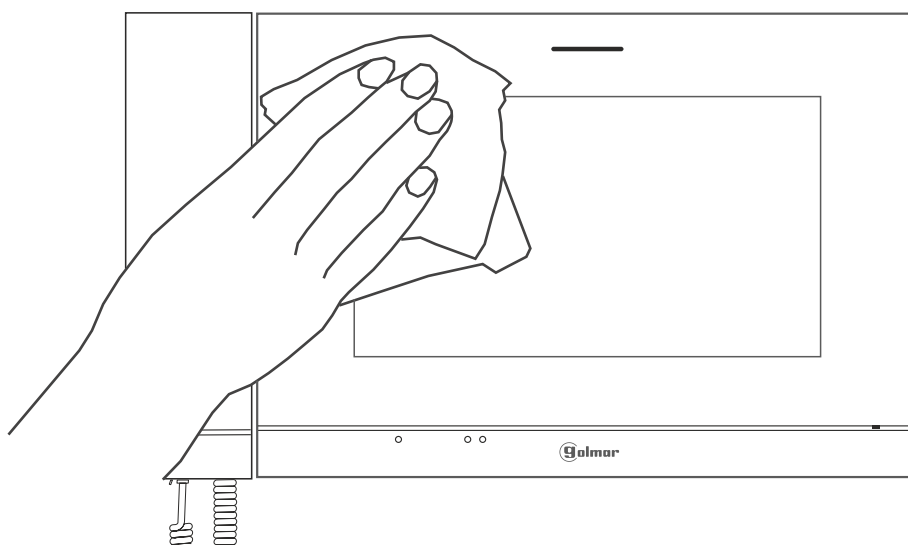



## SPECIALE CODES

Het inschakelen van bepaalde functies, evenals het aanpassen van enkele fabrieksinstellingen, kan worden uitgevoerd door speciale codes in te voeren. Om dit te doen, het installatiemenu moet via het beeldscherm worden geopend. Ga naar het scherm 'Over' in het instellingenmenu (pagina 12) en druk vijf keer op het pictogram  linksboven in het scherm om het toetsenbord te openen en de codes in te voeren.

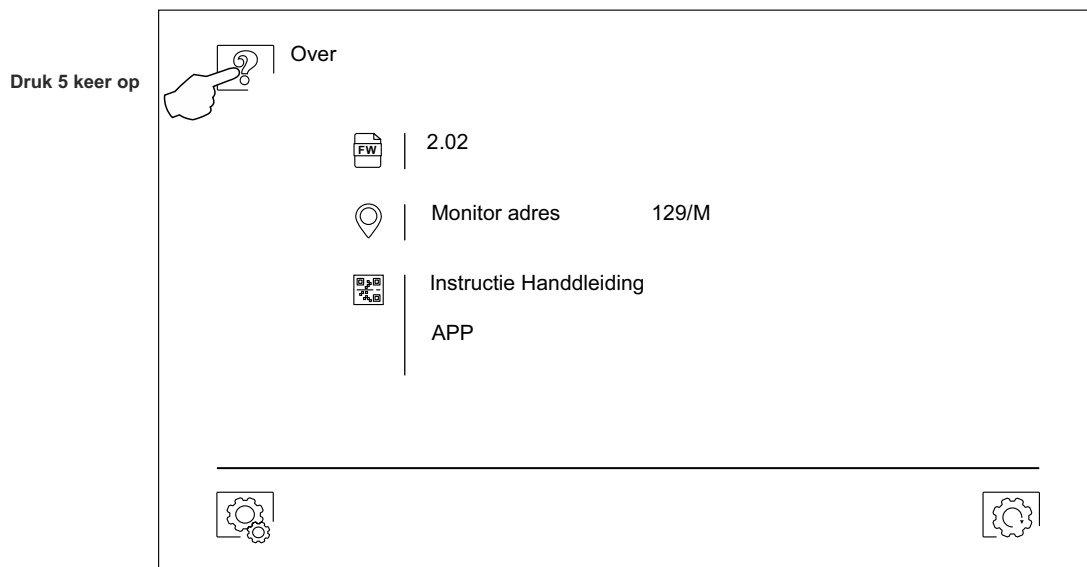
### "Over" screen



Het scherm 'speciale codes' wordt dan weergegeven. De codes moeten één voor één worden ingevoerd en met het pictogram worden gevalideerd . Als de ingevoerde code geldig is, verschijnt het bericht 'OK'; zo niet, dan verschijnt het bericht 'ERROR'.

Gebruik het pictogram  om terug te keren naar het scherm 'Over'.

### Scherm 'Speciale codes'

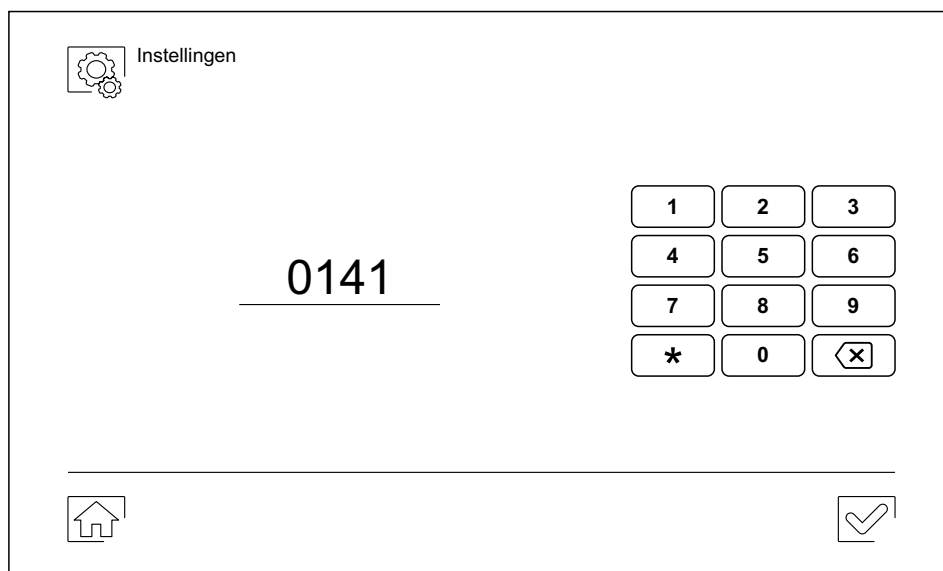

Vervolg van de vorige pagina.

### SPECIALE CODES

**Om aan te geven of de beveiligingseenheid de master, slave 1, slave 2 of slave 3 is.**

<u>Master</u>	<u>Slave 1</u>	<u>Slave 2</u>	<u>Slave 3</u>	<u>Fabrieksinstelling</u>
0550	0551	0552	0553	0550 (master)

**De verborgen start-/stopknop en de knop voor het openen van de deur op een monitor in- of uitschakelen (verborgen (knoppen boven de reliëfpuntjes ●/●● voor slechtzienden).**

<u>Activeren</u>	<u>Deactiveren</u>	<u>Fabrieksinstelling</u>
0461	0460	0460 (Deactiveren)

**Activeren/deactiveren ('voedingsindicator' meldingspictogram), configureren op een portier module.**

<u>Activeren</u>	<u>Deactiveren</u>	<u>Fabrieksinstelling</u>
0471	0470	0471 (activeren)

**De oproepopnamemodus via het deurpaneel; configureer deze uitsluitend in de hoofdportiermodule.**

	<u>Activeren</u>	<u>Deactiveren</u>	<u>Fabrieksinstelling</u>
Deurpaneel 1 vastleggen	1711	1710	1710
Deurpaneel 2 vastleggen	2711	2710	2710
Deurpaneel 3 vastleggen	3711	3710	3710
Deurpaneel 4 vastleggen	4711	4710	4710

**Nachtmodus (wanneer de opnamemodus is ingeschakeld, thet deurpaneel dat een melding geeft als het "weinig omgevingslicht" belt rechtstreeks naar het appartement), alleen in de master-portiermodule configureren.**

<u>Activeren</u>	<u>Deactiveren</u>	<u>Fabrieksinstelling</u>
0591	0590	0590

**Videobronnen die beschikbaar zijn op een portiermodule (alleen configureren op de hoofdportiermodule).**

	<u>Zichtbaar</u>	<u>Niet zichtbaar</u>	<u>Fabrieksinstelling</u>
Deurpaneel 1	0111	0110	0111
Deurpaneel 2	0121	0120	0120
Deurpaneel 3	0131	0130	0130
Deurpaneel 4	0151	0150	0150
Camera 1	0141	0140	0140
Camera 2	0181	0180	0180
Camera 3	0171	0170	0170
Camera 4	0191	0190	0190

### SPECIALE CODES (ALGEMENE DEURPANELEN)

**Algemene videobronnen voor deurpanelen die beschikbaar zijn op een portiermodule (alleen configureren op de hoofdportiermodule).**

	<u>Zichtbaar</u>	<u>Niet zichtbaar</u>	<u>Fabrieksinstelling</u>
General door panel 1	1111	1110	1111
General door panel 2	1121	1120	1120
General door panel 3	1131	1130	1130
General door panel 4	1151	1150	1150
General camera 1	1141	1140	1140
General camera 2	1181	1180	1180
General camera 3	1171	1170	1170
General camera 4	1191	1190	1190

**-Belangrijk: (zie de compatibiliteit van monitoren/telefoons met de portiermodule op pagina 2).**

Vervolg van de vorige pagina.

## **SPECIALE CODES**

**Hiermee kan het videobeeld van een deurpaneel of camera op de monitor worden weergegeven tijdens de communicatie met de hoofdportiermodule; deze functie kan uitsluitend in de hoofdportiermodule worden geconfigureerd.**

Video afspelen: Deurpaneel 1	0611
Video afspelen: Deurpaneel 2	0612
Video afspelen: Deurpaneel 3	0613
Video afspelen: Deurpaneel 4	0615
Video van camera 1 weergeven	0614
Video van Camera 2 weergeven	0618
Video van Camera 3 weergeven	0617
Video van Camera 4 weergeven	0619

**-Belangrijk:** (zie de compatibiliteit van monitoren/telefoons met de portiermodule op pagina 2).

**Hiermee kunt u het pictogram  weergegeven voor het beheer van de verborgen codes van het Soul Access-deurpaneel met (V07 en later), configure only up to the master portier module (see page 10).**

<u>Activeren</u>	<u>Deactiveren</u>	<u>Fabrieksinstelling</u>
0801	0800	0800 (deactivate)

**Hiermee blijft het scherm 30 minuten lang ingeschakeld:**

<u>Activeren</u>	<u>Deactiveren</u>	<u>Fabrieksinstelling</u>
0631	0630	0630 (deactivate)

INSTALLATIESCHEMA MET PORTIER-MODULE VAN (GEBOUW):

Videodeurintercomsysteem met 31 monitoren ART 7W/G2+, 1 CE-ART 7W/G2+, 8 verdelers D4L-G2+ en Golmar gelijkstroom-deuropener.

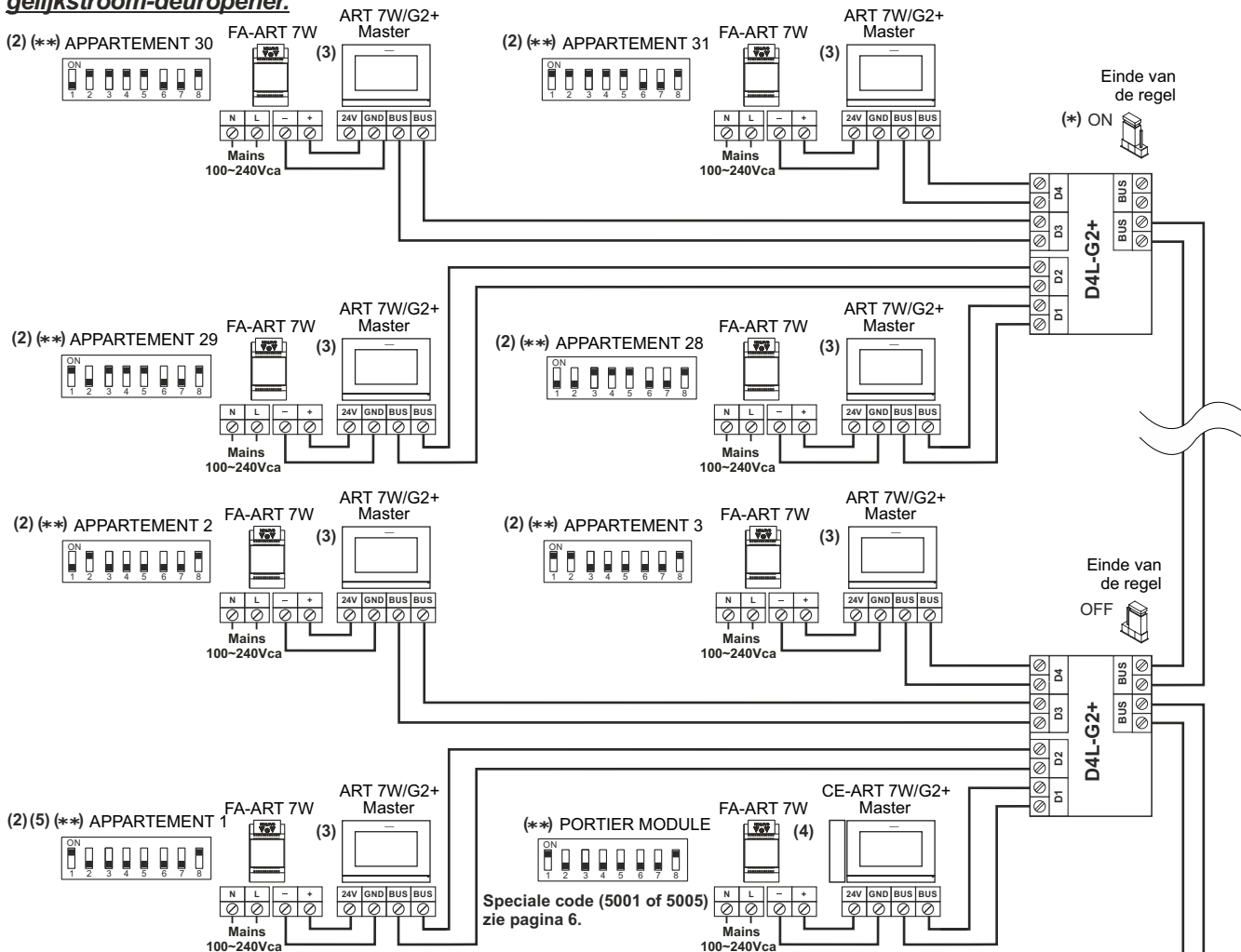

Afstanden en dwarsdoorsneden:

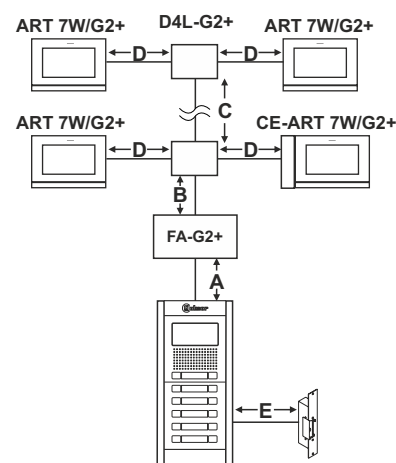

Kabel	A	B	C	D	B+C+D	E
RAP-GTWIN/HF 2x1mm <sup>2</sup>	80m	80m	80m	30m	190m	15m

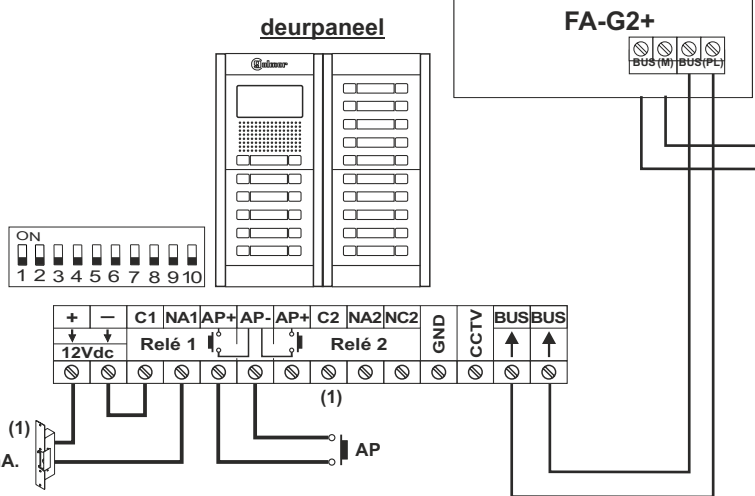
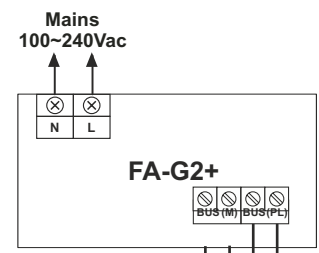

(\*) Zet de eindstand vande laatste verdelers op AAN.

(\*\*) Stel de einde-van-lijn-functie in op de laatste bewakingsunit. Zet DIP-schakelaar 8 op „Aan“.

deuropener max. 12 Vdc/300mA.

Belangrijk:

- (1) For a.c. lock release, a second lock release of meer dan één deurpaneel (zie de handleiding van de "T632 G2+ SE", pagina 50 tot en met 52).
- (2) Voor meer informatie over de ART 7W G2+-monitor, Raadpleeg de beknopte handleiding die bij het betreffende product is gevoegd en bekijk de compatibiliteit met de beveiligingsunit op pagina 2.
- (3) ART 7W/G2+ beeldscherm met ingeschakelde wifi (alleen de hoofdmonitor van elk appartement) FA-ART 7W voeding vereist.
- (4) CE-ART 7W/G2+ portiers module with WiFi activated (alleen de hoofdportiermodule) FA-ART 7W voeding vereist.
- (5) Tijdens de configuratie van de portiermodule van (gebouw) raadpleegt u pagina 6 om het adres van de monitor(en) van appartement 1 of appartement 128 in gebouwen met 128 appartementen (zie de handleiding van de TRD-G2+, pagina 27).

INSTALLATIESCHEMA MET PORTIER-MODULE (ALGEMENE DEURPANELEN):

Installatie van een videodeurintercomsysteem voor 3 gebouwen, 96 beeldschermen (serie ART 4 / ART 7W), 1 CE-ART 7/G2+ & 3 RD-G2+ „blokmodus“.

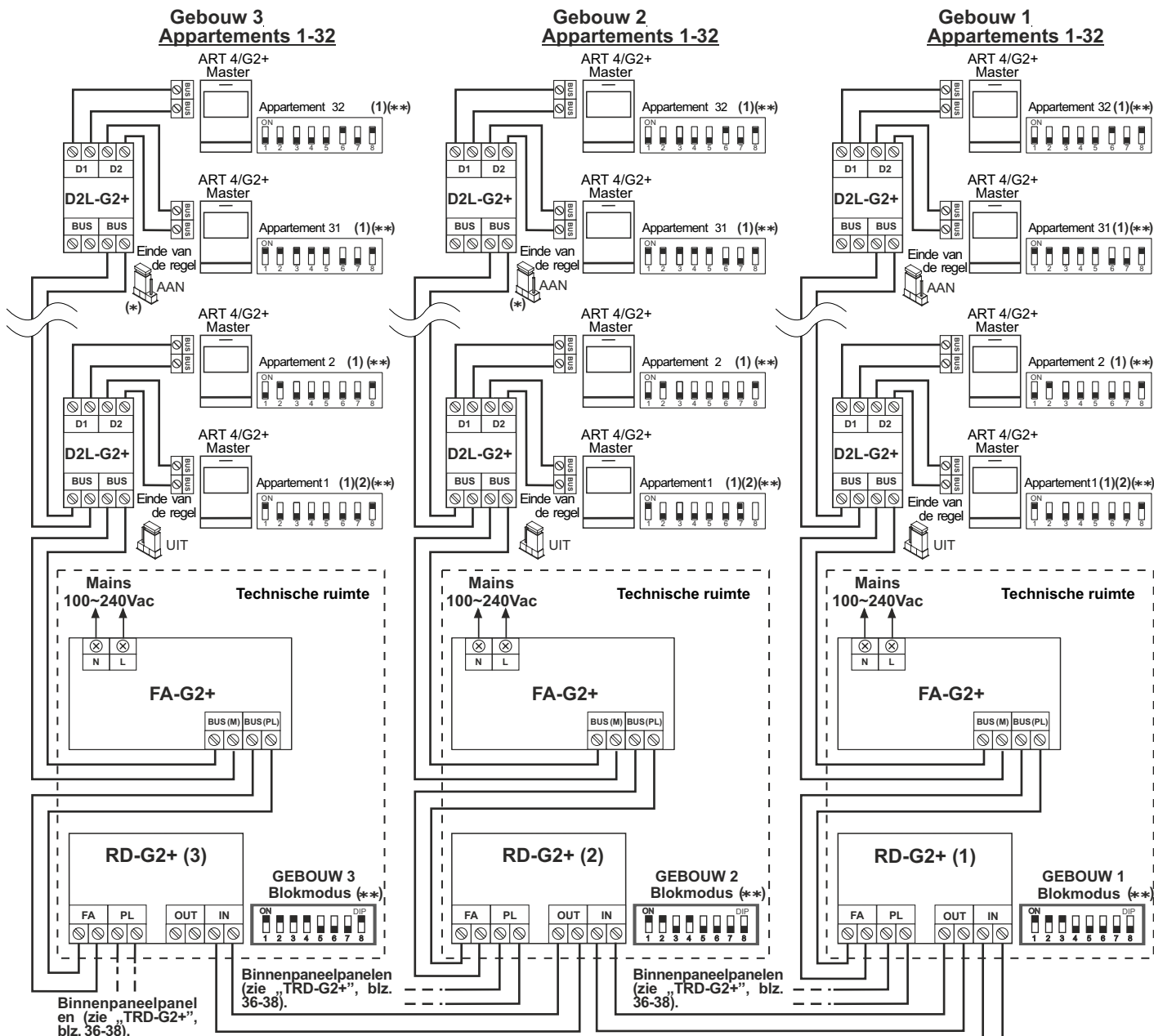

**Belangrijk:** (Installatie met ART 7W-monitoren in appartementen waar wifi is ingeschakeld)

Alleen de hoofdmonitor van elk appartement waarop wifi is ingeschakeld.  
(Per appartement is één FA-ART 7W-voeding vereist).

**Note:**

Scroll vanuit de portiermodule, alleen algemene deurpanelen en camerabeelden van algemene deurpanelen (zie pagina 3).

Naar "Bus M" van de FA-G2+-voeding (zie de handleiding van de "TRD-G2+", pagina 36).

Opmerking: Meer dan 1 standaard deurpaneel (zie de handleiding van de „TRD-G2+“, blz.37 en 38)

(\*) Zet de eindstand vande laatste verdeler op AAN.

(\*\*) Stel de geregleinde-instelling in op de laatste monitor/RD-G2+ en de portiermodule in. Zet DIP-schakelaar 8 op „Aan“.

Opmerking: Afstanden en dwarsdoorsneden: zie pagina 32.

**Belangrijk:**

- (1) Raadpleeg de bijbehorende handleiding voor informatie over de beschrijving, installatie, configuratie en programmering van het beeldscherm en het deurpaneel. (Zie de compatibiliteit met de Portier-module op pagina 2).
- (2) Tijdens de configuratie van de portiermodule of (algemene deurpanelen), zie pagina 7 om het adres van de monitor(en) van appartement 1 of appartement 128 in gebouwen met 128 appartementen (zie de handleiding van de TRD-G2+, pagina 27).
- (3) CE-ART 7W/G2+ Portiers-module met ingeschakelde wifi (alleen de Master Portier-module) de FA-ART 7W-voeding is niet nodig.

Vervolg op de volgende pagina

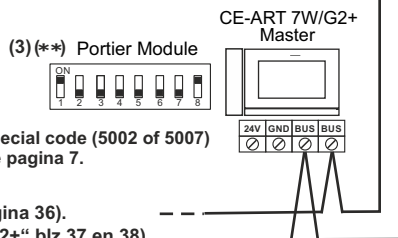

Vervolg van de vorige pagina.

## BEDRIJFSMODUS: PORTIER-MODULE VOOR ALGEMENE DEURPANELEN (BLOKKERINGSMODUS).

Voorbeeld van een installatie met 4 gebouwen, 128 beeldschermen, 4 RD-G2+ "blokmodus", 16 binnenpaneel en 4 algemene deurpanelen.

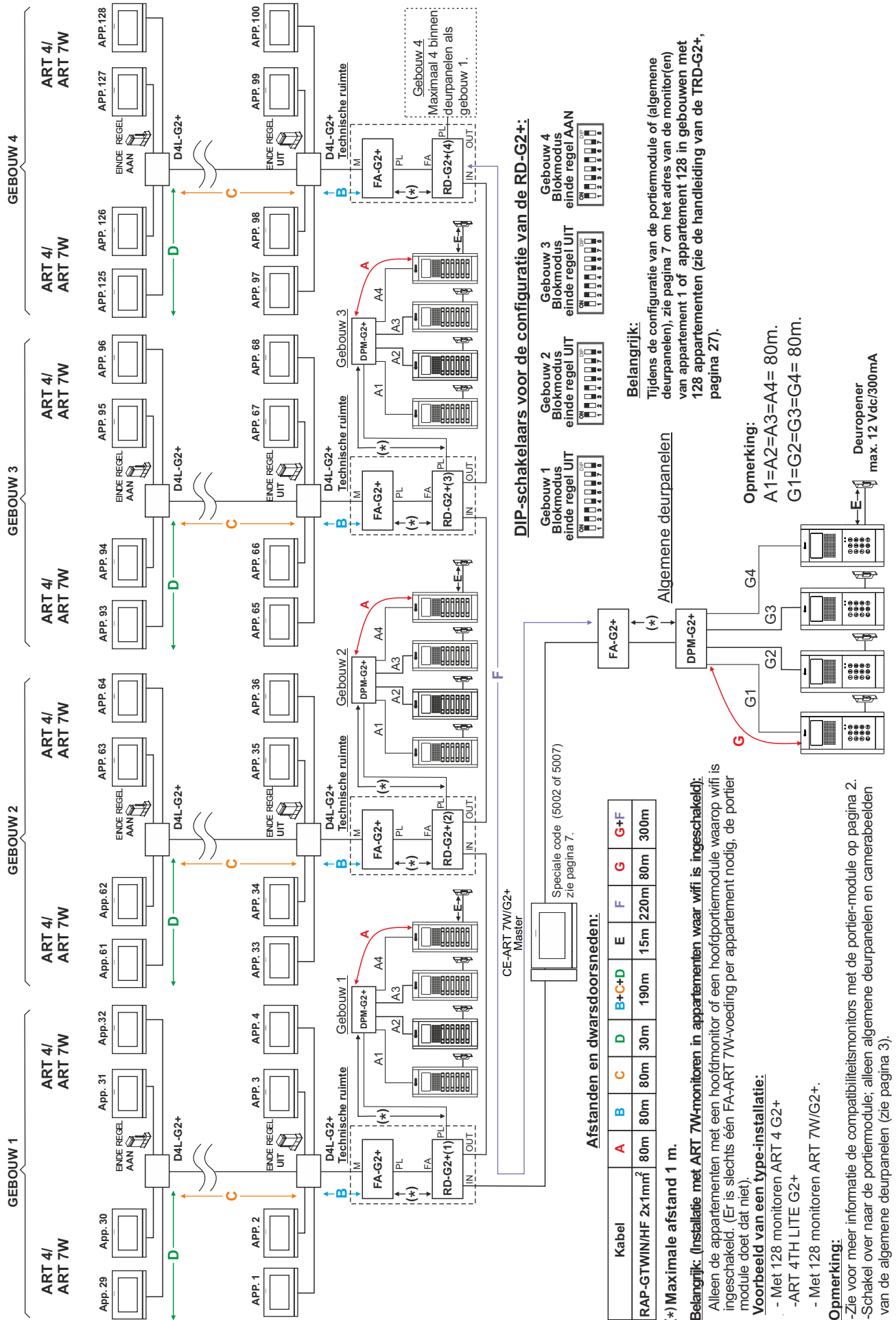

### DIP-schakelaars voor de configuratie van de RD-G2+:



### Belangrijk:

Tijdens de configuratie van de portiermodule of (algemene deurpanelen), zie pagina 7 om het adres van de monitor(en) van appartement 1 of appartement 128 in gebouwen met 128 appartementen (zie de handleiding van de TRD-G2+, pagina 27).

### Opmerking:

A1=A2=A3=A4= 80m.  
G1=G2=G3=G4= 80m.

### Afstanden en dwarsdoorsneden:

Kabel	A	B	C	D	B+C+D	E	F	G	G+F
RAP-GTWIN/HF 2x1mm <sup>2</sup>	80m	80m	80m	30m	190m	15m	220m	80m	300m

(\*)/Maximale afstand 1 m.

### Belangrijk: (Installatie met ART 7W-monitoren in appartementen waar wifi is ingeschakeld):

Alleen de appartementen met een hoofdportiermodule waarop wifi is ingeschakeld. (Er is slechts één FA-ART 7W-voeding per appartement nodig, de portier module doet dat niet).

### Voorbeeld van een type-installatie:

- Met 128 monitoren ART 4 G2+
- ART 4TH LITE G2+
- Met 128 monitoren ART 7W/G2+.

### Opmerking:

-Zie voor meer informatie de compatibiliteitsmonitors met de portier-module op pagina 2.  
-Schakel over naar de portiermodule; alleen algemene deurpanelen en camerabeelden van de algemene deurpanelen (zie pagina 3).

Vervolg van de vorige pagina.

**BEDRIJFSMODUS: 4 PORTIERS-MODULE VOOR ALGEMENE DEURPANELEN (BLOKKERINGSMODUS).**

**Voorbeeld van een installatie met 4 gebouwen, 128 beeldschermen, 4 RD-G2+ "blokmodus", 16 binnenpaneel en 4 algemene deurpanelen.**

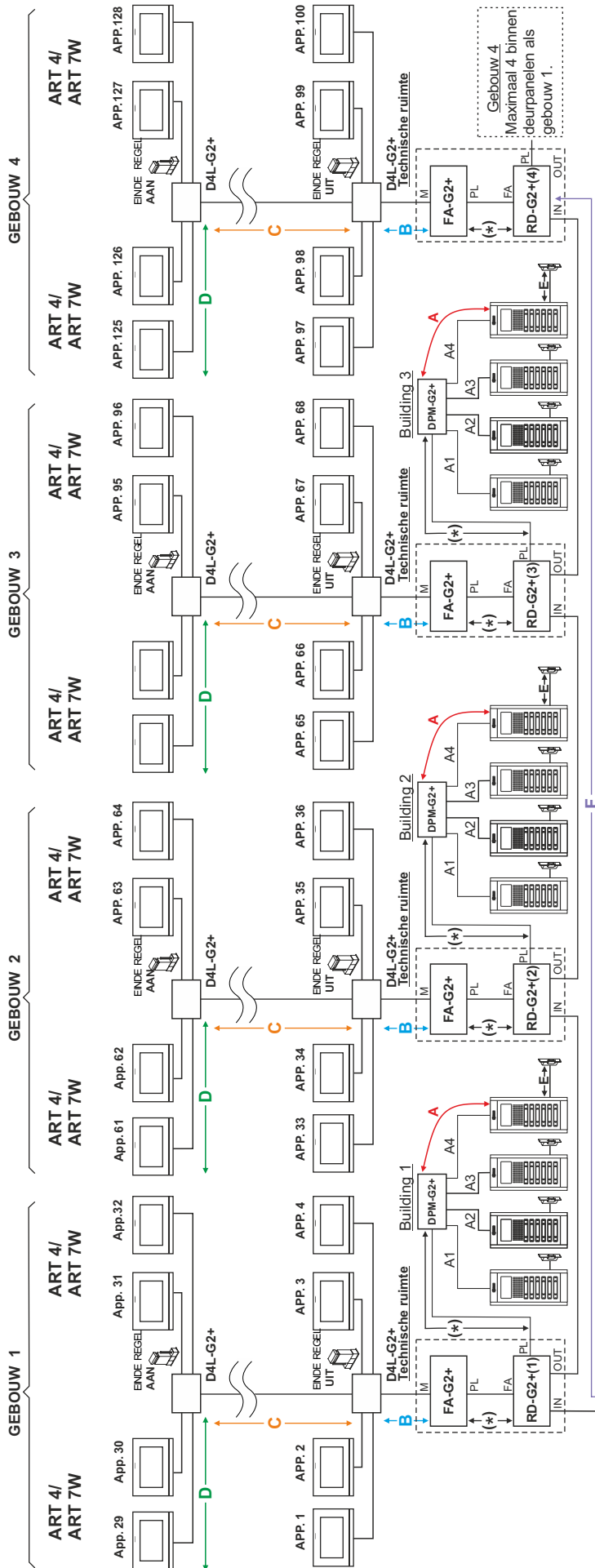

**DIP-schakelaars voor de configuratie van de RD-G2+:**



Afstanden en dwarsdoorsneden:

Kabel	A	B	C	D	B+C+D	E	F	G	G+F
RAP-GTWIN/HF 2x1mm <sup>2</sup>	80m	80m	80m	30m	190m	15m	220m	80m	300m

(\*) Maximale afstand 1 m

**Belangrijk:**  
Tijdens de configuratie van de portiermodule of (algemene deurpanelen), zie pagina 7 om het adres van de monitor(en) van appartement 1 of appartement 128 in gebouwen met 128 appartementen (zie de handleiding van de TRD-G2+, pagina 27).

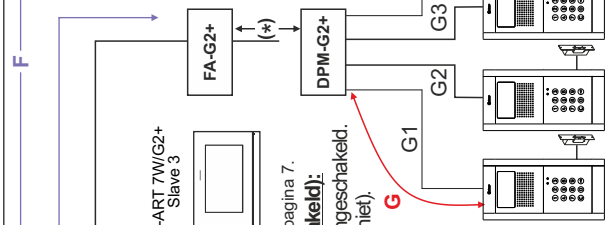

Speciale verborgen code (5002 of 5007) – zie pagina 7.

**Belangrijk: (Installatie met ART 7W-monitoren in appartementen waar wifi is ingeschakeld):**

Alleen de appartementen met een hoofdportiermodule waarop wifi is ingeschakeld. (Er is slechts één FA-ART 7W-voeding per appartement nodig, de portier-module doet dat niet).

**Voorbeeld van een type-installatie:**

- Met 128 monitoren ART 4 G2+
- ART 4TH LITE G2+
- Met 128 monitoren ART 7W/G2+.

**Opmerking:**

- Zie voor meer informatie de compatibiliteitsmonitors met de portier-module op pagina 2.
- Schakel over naar de portiermodule; alleen algemene deurpanelen en camerabeelden van de algemene deurpanelen (zie pagina 3).

Vervolg van de vorige pagina.

## BEDRIJFSMODUS: PORTIERMODULE VAN HET GEBOUW (ALGEMENE DEURPANELEN „BLOKMODUS“).

Voorbeeld van een installatie met 4 gebouwen, 128 monitoren, 4 RD-G2+ in „blokmodus“ 16 binnenpaneelpanelen en 4 algemene deurpanelen.

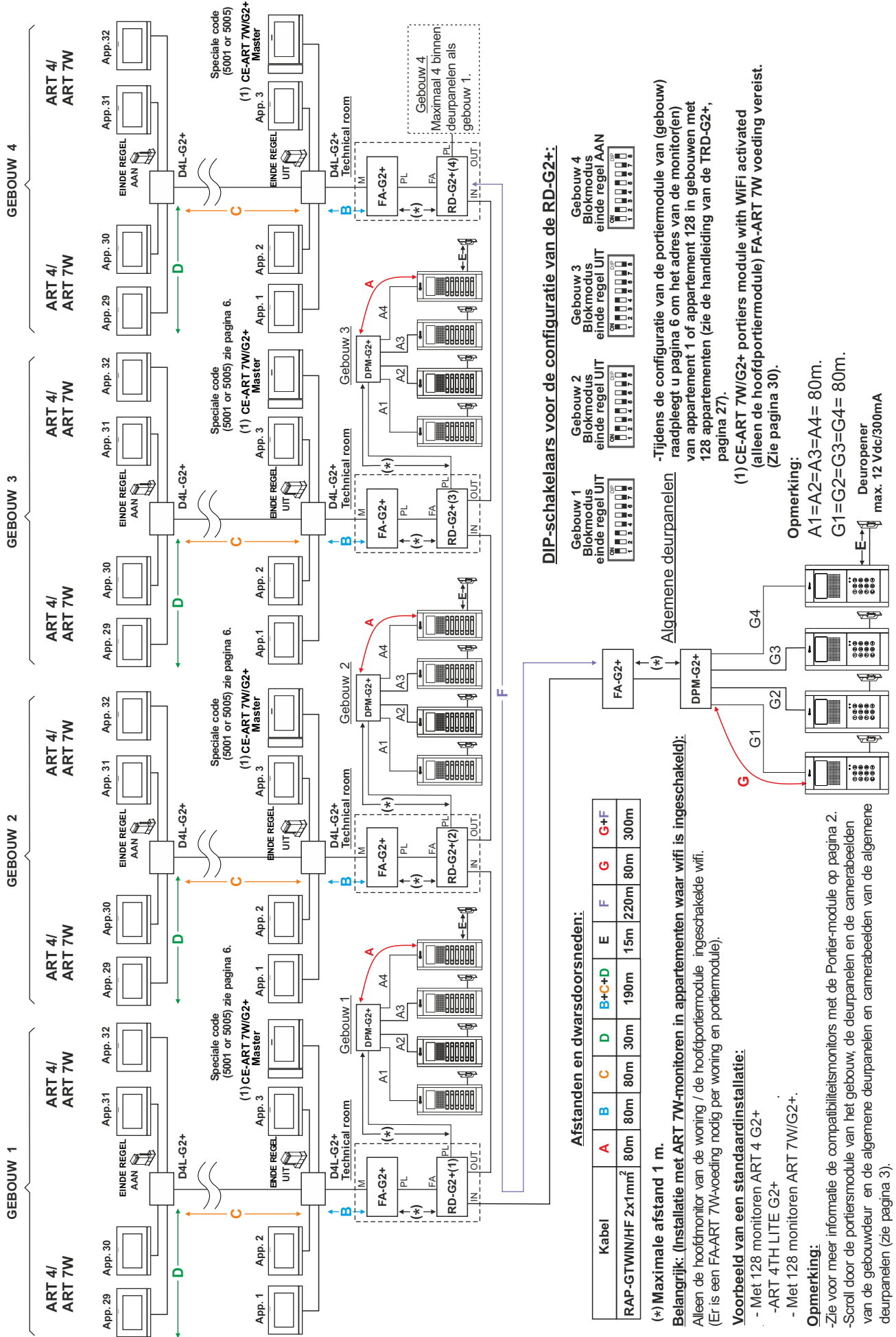



**COMPLIANCE:**

Este producto es conforme con las disposiciones de las Directivas Europeas aplicables respecto a Equipos de Radio **2014/53/CEE** y la Compatibilidad Electromagnética **2014/30/CEE**.

*This product meets the essentials requirements of applicable European Directives regarding Radio Equipment **2014/53/ECC** and Electromagnetic Compatibility **2014/30/ECC**.*



**NOTA:** El funcionamiento de este equipo está sujeto a las siguientes condiciones:

(1) Este dispositivo no puede provocar interferencias dañinas, y (2) debe aceptar cualquier interferencia recibida, incluyendo las que pueden provocar un funcionamiento no deseado.

**NOTE:** Operation is subject to the following conditions:

(1) This device may not cause harmful interference, and (2) this device must accept any received interference, including the ones that may cause undesired operation.



golmar@golmar.es

www.golmar.es

GOLMAR S.A.  
C/ Silici, 13  
08940- Cornellá de Llobregat  
SPAIN



Golmar se reserva el derecho a cualquier modificación sin previo aviso.

Golmar se réserve le droit de toute modification sans préavis.

Golmar reserves the right to make any modifications without prior notice.