

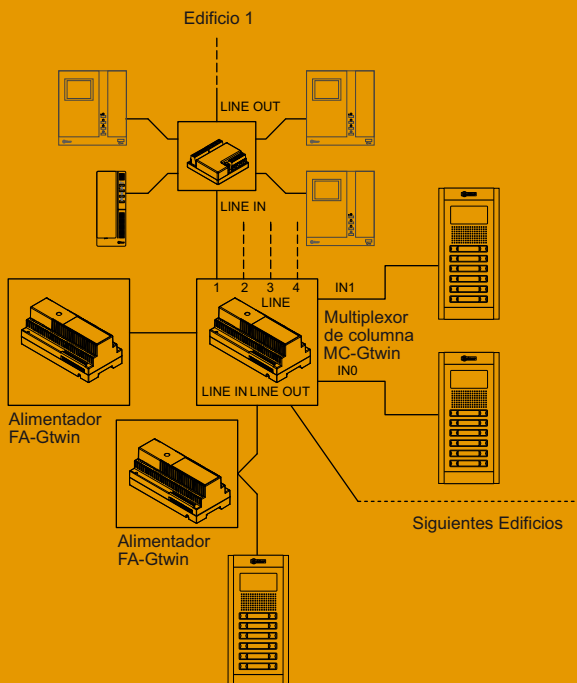

MANUAL DEL SISTEMA



Manual del sistema Instalación 2 hilos GTWIN



ÍNDICE

CARACTERÍSTICAS GENERALES Y NORMAS.....	3-4
TIPOS DE SISTEMA.....	4-8
FUNCIONAMIENTO DEL SISTEMA.....	9
Control de las llamadas y del estado de ocupado.....	9
Funciones de la placa.....	9-10
Funciones de los monitores / teléfonos.....	11-12
INSTALACIÓN DEL SISTEMA.....	13
Precauciones de seguridad.....	13
Número mínimo y máximo de dispositivos.....	13-14
Alimentación del sistema.....	15-16
Tipos de cable utilizable.....	16
Distancias y sumatorios máximos.....	17-27
Conexión del abrepuertas principal.....	28
Conexión del abrepuertas secundario.....	28
Conexión de señales auxiliares de la placa.....	28
Conexión de las señales de los monitores/ teléfonos.....	28
Realización del cableado y final de línea.....	28-29
ACTIVACIÓN DEL SISTEMA.....	30
1 Configuración de los finales de línea (z).....	30
2 Configuración de los dispositivos.....	30-35
3 Encendido y comprobación de la tensión de alimentación.....	36
4 Comprobación del sistema.....	36-37
5 Asociación de pulsadores de la placa a las viviendas.....	37-39
6 Comprobación funcional básica.....	39
7 Programaciones opcionales para funciones adicionales.....	40-43
CARACTERÍSTICAS TÉCNICAS DE LOS DISPOSITIVOS.....	44
NOTAS RELACIONADAS CON LOS ESQUEMAS DE INSTALACIÓN.....	44-45
ESQUEMAS DE INSTALACIÓN.....	46-51
CONEXIONADOS OPCIONALES.....	52-53
UNIDAD IN/OUT EL569.....	54
UNIDAD IN/OUT EL566.....	55
CONFORMIDAD.....	56

Sistema de videoportero Gtwin con instalación simplificada (bus de 2 hilos no polarizados). Su estructura modular permite componer pequeños sistemas de 1 ó 2 viviendas y también grandes sistemas de distintos tipos y dimensiones: dwe audio, video o mixtos, ofreciendo soluciones adecuadas a todas las exigencias.

CARACTERÍSTICAS GENERALES Y TIPOS DE SISTEMAS

Con el sistema Gtwin es posible componer instalaciones de videoportero de hasta 127 usuarios por multiplexor MC-Gtwin, con un máximo de 32 multiplexores MC-Gtwin, cada una de ellas con un máximo de 2 placas secundarias (interiores) y hasta 4 placas principales (generales) y una centralita de conserjería.

Las características del sistema de videoportero Gtwin son las siguientes:

Sistema

- Hasta 4 placas principales (generales).
- Hasta 32 multiplexores MC-Gtwin, cada una de ellas con un máximo de 2 placas secundarias (interiores).
- Hasta 127 monitores/ teléfonos y viviendas por columna/ troncal (edificio) con un sólo alimentador.
- Hasta 127 monitores/ teléfonos y viviendas por multiplexor MC-Gtwin con un sólo alimentador.
- Hasta 4 monitores/ teléfonos en paralelo por vivienda.
- Posibilidad de conectar en el sistema una central de conserjería con las funciones tradicionales: función día/ noche, memorización de las llamadas perdidas, etc.
- Bus de 2 hilos no polarizados.
- Ninguna alimentación local necesaria en placas de acceso o monitores/ teléfonos.
- Cableado en derivación mediante distribuidor D4L-Gtwin de 4 salidas (usuarios) o en IN/ OUT directamente en los bornes de los monitores/ teléfonos.
- Protección contra cortocircuitos en la derivación (distribuidor D4L-Gtwin).
- Programación: simplificada, con micro-interruptores para monitores/ teléfonos y placas de pulsadores.
- Activación de la cerradura eléctrica desde todos los monitores/ teléfonos, con tiempo de activación y modo (libre/ con secreto) programable.
- Activación mediante relé de un segundo abrepuertas (en placa) desde todos los monitores/ teléfonos.
- Indicación de puerta de entrada que quedó abierta, mediante led en los monitores/ teléfonos.

Placas de acceso

- Pueden ser placas de pulsadores o placas codificadas.
- Cámara color.
- Sensor de puerta de entrada (indicando en monitor/ teléfono que la puerta ha quedado abierta).

Monitores/ teléfonos

- Monitor color con auricular Tekna Gtwin 3,5".
- Monitor color con auricular Tekna S Gtwin 4,3".
- Monitor color manos libres Tekna HF Gtwin 4,3".
- Teléfono T-5924.
- Diferentes tonos de llamada que permiten distinguir su procedencia (seleccionable entre 5 melodías posibles).
- Diferentes tonos de llamada que permiten distinguir su procedencia: placa principal, placa secundaria, intercomunicación, central de conserjería y puerta interior de la vivienda.
- Llamada a la central de conserjería.
- Llamada intercomunicación programable a un monitor o teléfono en la misma vertical o vivienda.
- Entrada para llamada desde la puerta interior de la vivienda.
- Salida a sonería auxiliar para la repetición de todas las llamadas, una sonería adicional autoalimentada o un relé repetidor de llamada.
- Visualización del estado de apertura de la puerta de entrada.

Normas

- Alimentador de sistema certificado IMQ y VDE.
- Todos los dispositivos responden a las normas CE referidas a la compatibilidad electromagnética y a las normas de baja tensión.
- El sistema está intrínsecamente protegido contra interferencias electromagnéticas de tipo estático y de impulsos.

TIPOS DE SISTEMA

Un edificio con 1 acceso principal y 1 columna (sin multiplexor)

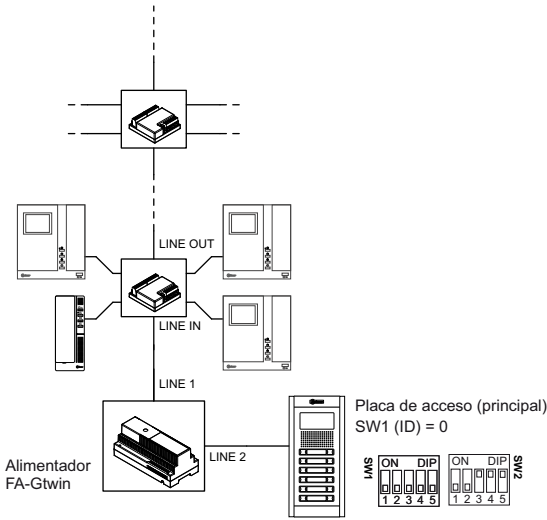

Un edificio con 2 accesos principales ó 1 principal y 1 secundario, máx. 4 columnas (1 multiplexor de columna MC-Gtwin)

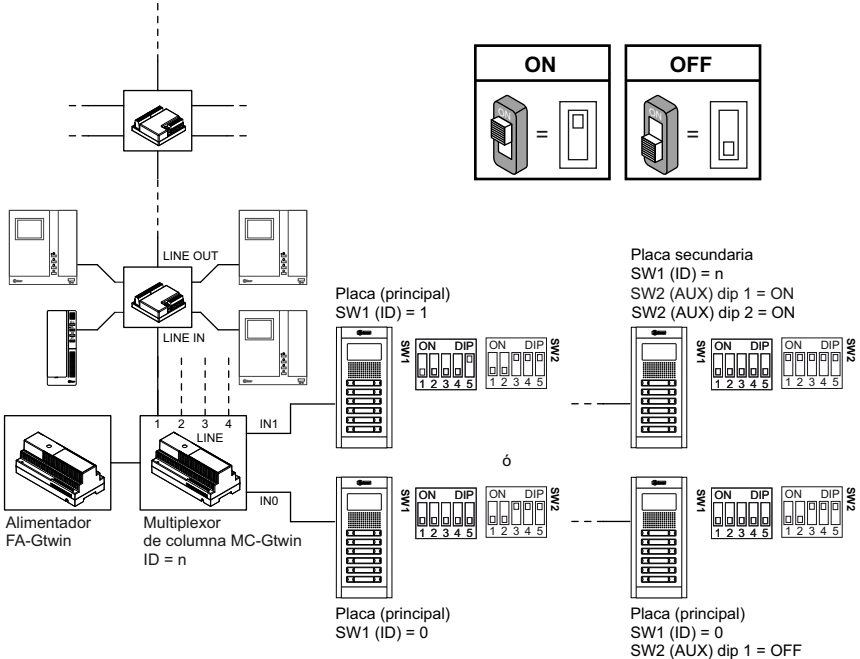

Un edificio con 4 accesos principales y máx. 4 columnas (1 multiplexor de placas DPM-Gtwin)

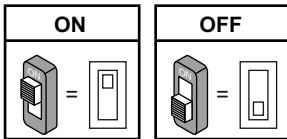
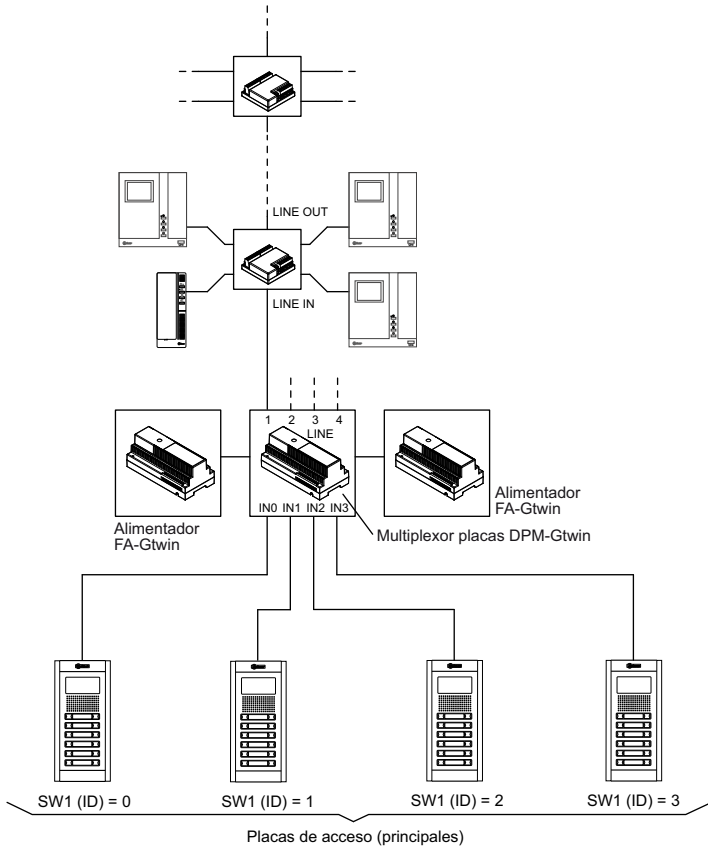

Una acceso general principal y 1 acceso secundario en cada edificio, máx. 64 columnas, 16 edificios (16 multiplexores MC-Gtwin)

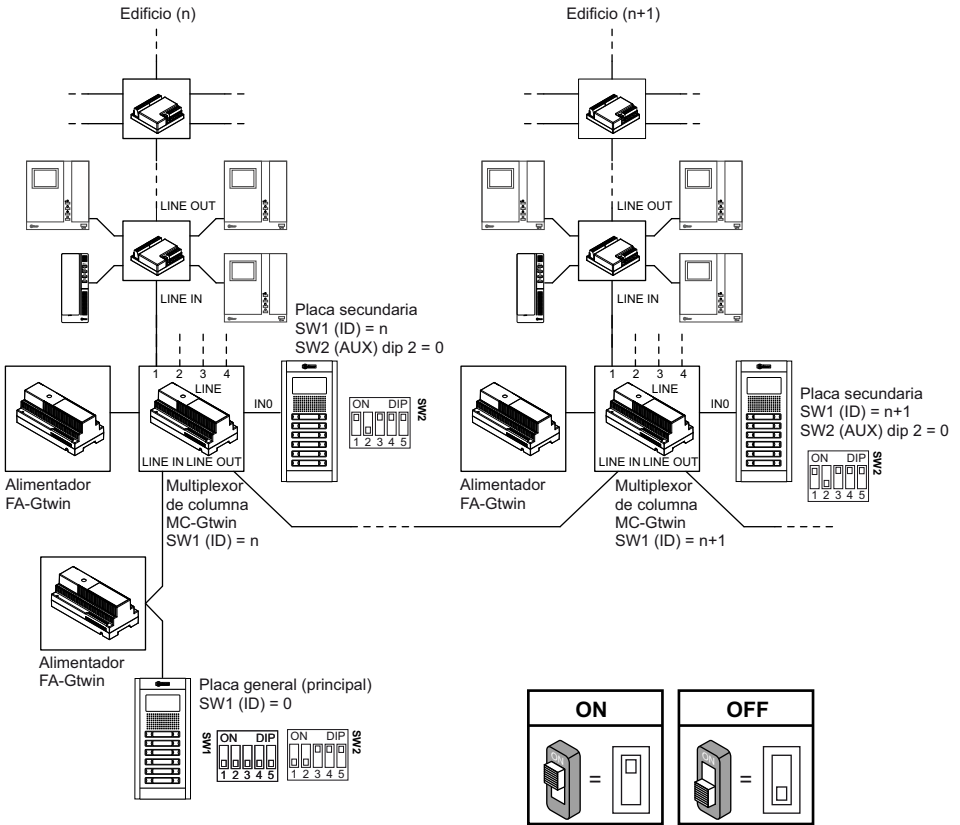

4 accesos generales como principales y 1 ó 2 accesos secundarios en cada edificio, máx. 128 columnas, 32 edificios (32 multiplexores MC-Gtwin)

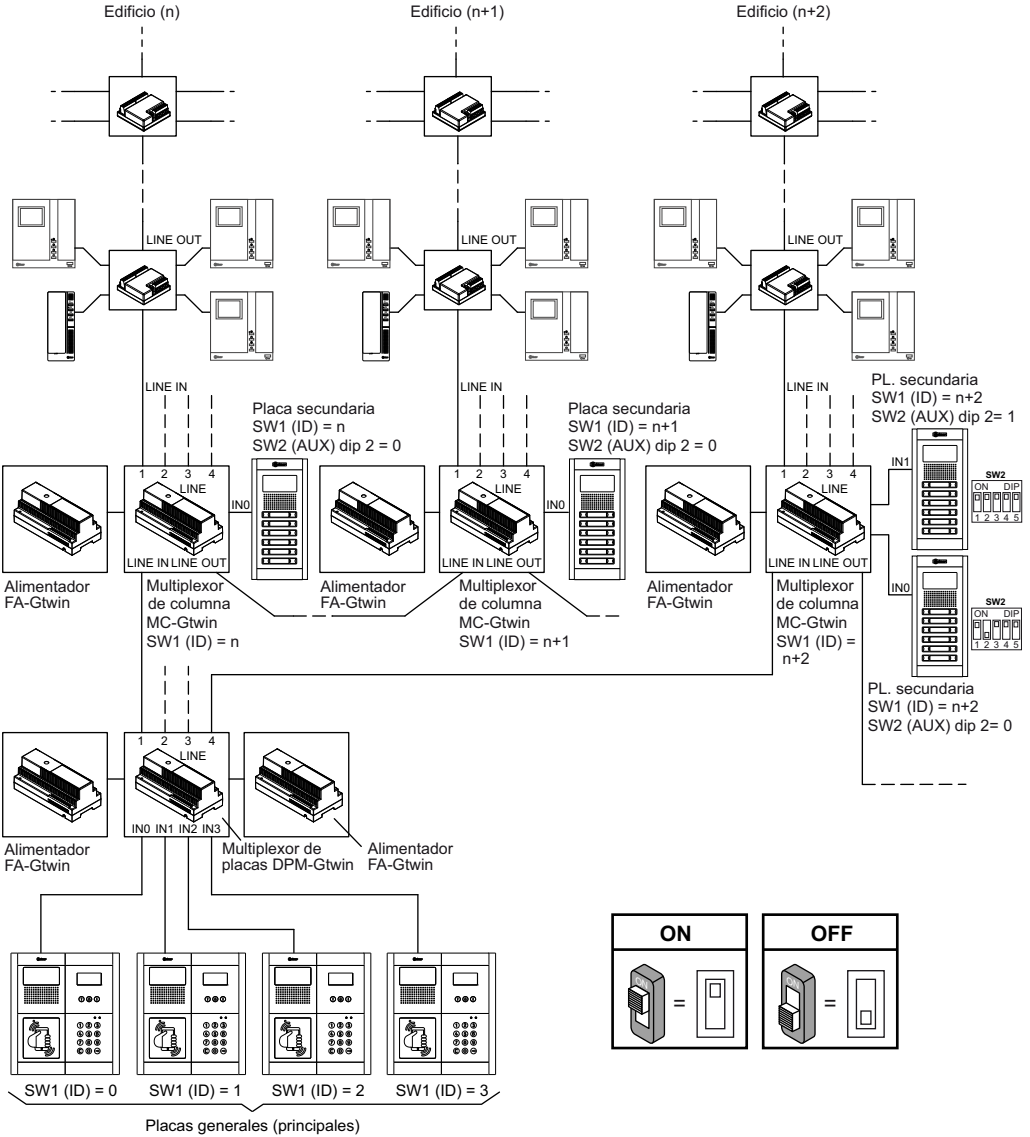

4 accesos generales como principales, 1 ó 2 accesos secundarios en cada edificio y una centralita de conserjería, máx. 128 columnas, 32 edificios (32 multiplexores MC-Gtwin)

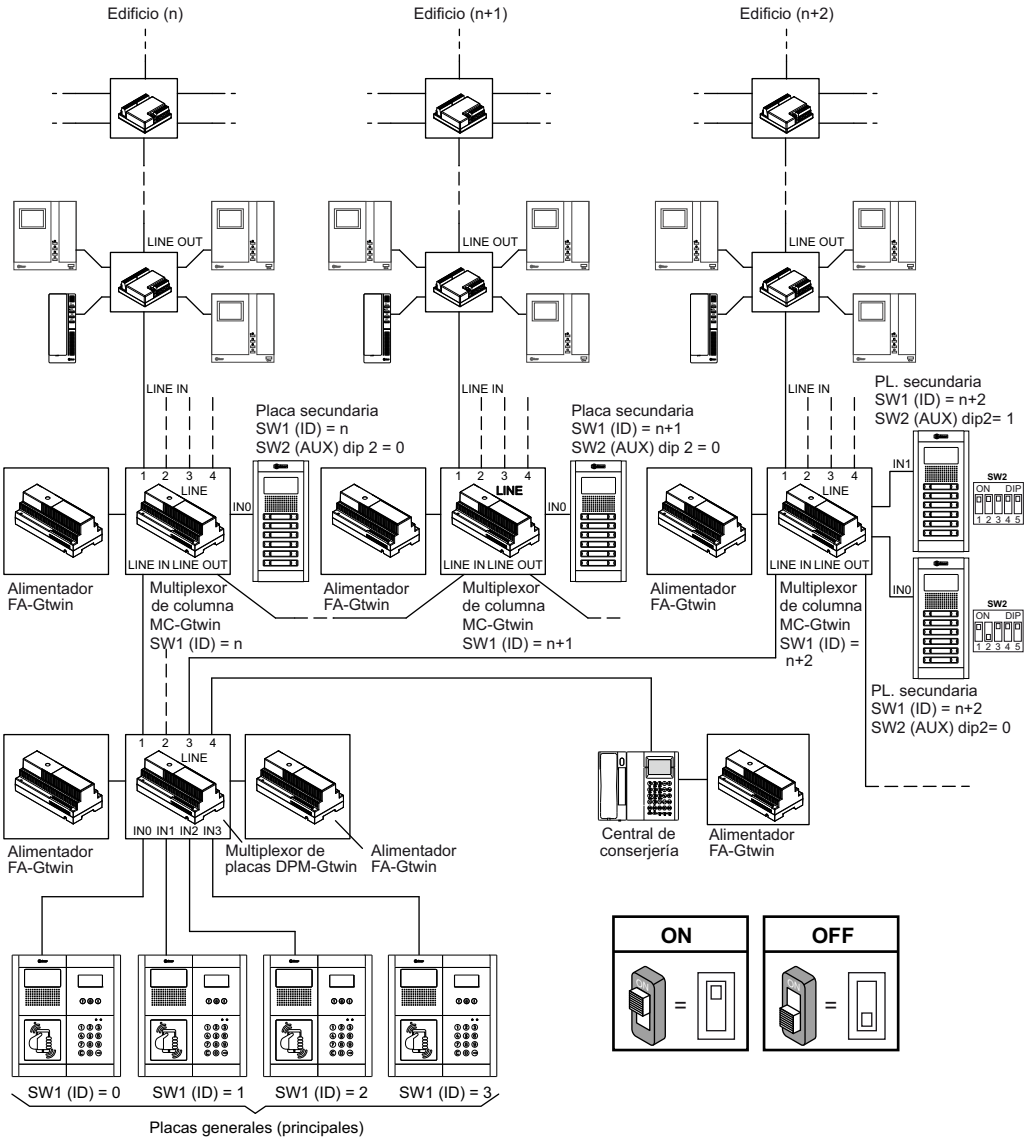

FUNCIONAMIENTO DEL SISTEMA

CONTROL DE LAS LLAMADAS Y CANAL OCUPADO

El sistema Gtwin permite varias conversaciones simultáneas en los distintos edificios interiores, además de otra conversación entre una placa general principal y un monitor/ teléfono de un edificio interior que no esté en canal ocupado.

El comportamiento del sistema tras una llamada es el siguiente:

- Una llamada desde una placa general, coloca en canal ocupado las otras placas generales y el edificio del monitor/ teléfono llamado, durante el tiempo de espera de respuesta (máx. 60 segundos). Durante la espera de respuesta, el sistema (placas generales y placas secundarias del edificio llamado) se encuentra en estado de canal ocupado. Cuando el usuario responde y entra en conversación, el estado de ocupado se prolonga durante el tiempo de conversación garantizado: este tiempo que se puede configurar durante la instalación y va de 1 a 70 segundos. Cuando transcurre el tiempo de conversación garantizado, otra llamada puede interrumpir la conversación. El tiempo máximo de conversación es de 10 minutos. Al final de la conversación, porque el usuario cuelga o porque se cumple el tiempo de espera, el sistema vuelve al estado de reposo.
- Una llamada desde una placa secundaria se comporta de la misma manera, pero ocupa solamente el canal de ese edificio, incluyendo si existe una segunda placa de acceso secundaria, pero no las otras placas, ya sean generales o secundarias de otros edificios. Al final de la conversación, porque el usuario cuelga o porque se cumple el tiempo de espera, el sistema vuelve al estado de reposo.
- La función mostrar imagen de las placas/ cámaras en el monitor, coloca en ocupado todas las placas principales y todo el canal del edificio interior durante el tiempo de espera de respuesta (máx. 60 segundos), pero no las placas secundarias correspondientes a los otros edificios. si el monitor establece la comunicación (al descolgar el auricular o - en monitores manos libres - accionando el pulsador correspondiente), el estado de canal ocupado puede ser más o menos prolongado, durando un tiempo equivalente al tiempo de conversación garantizado (que se configura en la fase de instalación y va de 1 a 70 segundos). Durante el tiempo de canal ocupado, ningún monitor del sistema puede realizar mostrar imagen. Al final de la conversación, porque el usuario cuelga o porque se cumple el tiempo de espera, el sistema vuelve al estado de reposo.
- Una llamada de intercomunicación pone en canal ocupado todos los monitores/ teléfonos y las placas secundarias del edificio, durante el tiempo de espera de respuesta (máx. 60 segundos). Cuando el usuario responde, el estado de canal ocupado puede ser más o menos prolongado, durante un tiempo de conversación garantizada (que se configura en la fase de instalación y va de 1 a 70 segundos). Durante el tiempo de ocupado generado por una llamada de intercomunicación, las llamadas de la placa pueden interrumpir o no la llamada de intercomunicación y el proceso de comunicación de intercomunicación, según lo programado en la placa (parámetro interrupción). El tiempo máximo de conversación es de 10 minutos. Al final de la conversación, porque el usuario cuelga o porque se cumple el tiempo de espera, el sistema vuelve al estado de reposo.
- Una llamada al piso desde la puerta interior de la vivienda no influye sobre el estado de ocupado del sistema.

FUNCIONES DE LA PLACA

 Para las prestaciones particulares de cada placa hacer referencia al manual de instrucciones correspondientes.

REALIZAR UNALLAMADA

Cuando se realiza una llamada de la placa a una vivienda pueden presentarse los siguientes casos, según el estado de la placa y de la columna/ troncal del edificio al que se llama:

- Placa con canal libre: la placa emite un tono de llamada realizada (1bip).
- Placa con canal ocupado: la placa emite un tono de canal ocupado (3 bips seguidos) y parpadea el led  de la placa durante 3 segundos. Al finalizar el canal ocupado es necesario volver a realizar la llamada.

CONTROL DE LA APERTURA DE PUERTA PRINCIPAL

Los bornes (SE-, SE+) de la placa, permiten la conexión de una electrocerradura de 12V corriente continua (Golmar); sin necesidad de un alimentador adicional.

Activación de la electrocerradura:

- Cada vez que se acciona el pulsador del vestíbulo (bornes PA).
- Cuando se recibe el mando de apertura de la puerta de un monitor/ teléfono, según la configuración del modo de funcionamiento "libre" o "con secreto":

Y "Con secreto": el accionamiento del pulsador de apertura de la puerta de un monitor/ teléfono puede activar la cerradura eléctrica de la placa, sólo si está en un proceso de llamada, comunicación o autoencendido.

Y "Libre": el accionamiento del pulsador de apertura de la puerta de un monitor/ teléfono puede activar la cerradura eléctrica de la placa (sin necesidad de un proceso de llamada, comunicación o autoencendido), si el monitor/ teléfono de la vivienda está en el mismo edificio (canal) que la placa.

CONTROL DE LA APERTURA DE PUERTA SECUNDARIA

Los bornes SE2 (Contactos de un relé C y NA) de la placa, permiten la conexión de una electrocerradura de 12V corriente alterna (máx. 1A) "Golmar", necesario alimentador adicional TF-104. Cuando se recibe el mando de apertura de la puerta secundaria desde un monitor/ teléfono al presionar el pulsador **B**, el relé se activa durante 1 segundo (no configurable), según la configuración del modo de funcionamiento "libre" o "con secreto", como en el control de la apertura de puerta principal (ver punto "Control de la apertura de puerta principal").

CONTROL DEL SENSOR DE PUERTA PARA LA FUNCIÓN 'PUERTA ABIERTA'

Los bornes SP de la placa, es una entrada para el control de un sensor NC de puerta abierta. Los monitores/ teléfonos disponen de un led de estado (bicolor), el led rojo nos indicará el estado de la puerta de la última placa que llamó a la vivienda y desde el que se activó el pulsador de apertura de la puerta. El led rojo encendido en caso de puerta abierta en la placa principal, está intermitente en caso de puerta abierta en una placa secundaria.

FUNCIONES DE LOS MONITORES / TELÉFONOS

 Para las prestaciones particulares del monitor / teléfono ver manual correspondiente.

RECEPCIÓN DE LLAMADAS

Cuando se recibe una llamada en la vivienda, el monitor / teléfono suena con la melodía configurada (una de las 5 posibles) con estos intervalos:

Procedencia de la llamada	Tiempo	Duración total del timbre
Llamada desde placa principal	3 segundos ON	3 segundos
Llamada desde placa secundaria	0,4 segundos ON 0,2 segundos OFF 5 veces	2,8 segundos
Llamada desde la centralita	0,1 segundos ON 0,05 segundos OFF 3 veces pausa 0,2 segundos se repite 5 veces	2,8 segundos
Llamada intercomunicación	0,5 segundos ON 0,5 segundos OFF 3 veces	2,5 segundos

La llamada desde el timbre de la vivienda (bornes CP del monitor para conectar un pulsador de timbre del rellano) es igual que una llamada desde la placa principal por lo que se refiere a la duración, pero utiliza una melodía distinta:

Llamada timbre rellano de la vivienda	3 segundos ON	3 segundos
---------------------------------------	---------------	------------

Desde que se recibe la llamada del videoportero o portero electrónico, es posible controlar la activación del abrepuertas sin establecer comunicación.

Si en el apartamento hay varios monitores / teléfonos en paralelo, estos suenan en sucesión.

El monitor principal visualiza la imagen de la placa al recibir la llamada del videoportero. Durante el tiempo de llamada (60 segundos) y antes de establecer comunicación, un monitor secundario puede capturar la imagen de la placa al presionar el pulsador **C**, desapareciendo la imagen del monitor que la estaba visualizando. Después de descolgar, la imagen estará presente sólo en el monitor que estableció comunicación.

FUNCIÓN MOSTRAR IMAGEN PLACAS / CÁMARAS

Con el monitor en reposo, es posible mostrar la imagen de la placa principal con ID igual a 0 presionando el pulsador **C** del monitor, según se va pulsando el pulsador **C** se irá visualizando la imagen de las siguientes placas principales, a continuación se visualizarán las imágenes de las placas secundarias y por último las cámaras conectadas (hasta 4 cámaras) en el módulo D4CAM-GTwin instalado en el mismo edificio del monitor. Al final, el ciclo parte nuevamente del puesto principal 0.

Si se descuelga el auricular o presiona el pulsador de inicio / fin comunicación (en el caso de los monitores manos libres), el usuario entra en comunicación audio y video con la placa seleccionada en ese momento. Ya en comunicación con la placa, el usuario puede abrir la puerta presionando el pulsador de abrepuertas del monitor en cualquier momento.

Si el usuario no establece una comunicación, la función mostrar imagen placas concluye automáticamente después de 60 segundos a partir del inicio de esta función.

LLAMADA A LA CENTRALITA

Para realizar una llamada a la centralita y con el monitor / teléfono en reposos, descuelgue el auricular o presione el pulsador inicio / fin comunicación (en el caso de un monitor manos libres) y a continuación presione el pulsador **B**.

LLAMADA INTERCOMUNICACIÓN

Después de programar un pulsador de un monitor / teléfono para la función intercomunicación (consultar el apartado programación), descuelgue el auricular o presione el pulsador inicio / fin comunicación (en el caso de un monitor manos libres) y a continuación presione el pulsador de llamada intercomunicación.

Se pueden presentar los siguientes casos según el estado del canal del edificio:

Y Canal libre (monitor / teléfono no está ocupado): El monitor / teléfono que realiza la llamada emite un tono de confirmación (1 bip) y en el monitor / teléfono de la vivienda llamada, una melodía nos indicará la presencia de una llamada de intercomunicación. Descuelgue el auricular o presione el pulsador inicio / fin comunicación (en el caso de un monitor manos libres) para aceptar la llamada y establecer comunicación.

ÿ Canal ocupado (monitor / teléfono está ocupado): El monitor / teléfono que realiza la llamada emite 4 tonos rápidos (4 bips) indicándonos que la unidad llamada está ocupada. Colgar e intentar más tarde.

FUNCIÓN DE LLAMADA DESDE LA PUERTA INTERIOR DE LA VIVIENDA

El monitor / teléfono dispone de una entrada de bornes (CP) para la conexión del pulsador (timbre) de llamada de la puerta interior de la vivienda. Cuando se acciona el pulsador (timbre), el monitor / teléfono emite un tono de 3 segundos de duración con la melodía configurada (distinta de la melodía de las otras llamadas). Si el usuario tiene varios monitores / teléfonos en paralelo, conectar este pulsador sólo en una unidad. El resto de unidades sonarán en sucesión.

SALIDA A SONERÍA AUXILIAR

El monitor / teléfono dispone de una salida de bornes (S+, S-) para la conexión de una sonería auxiliar o un relé repetidor de llamada (Gtwin). Esta salida se activa simultáneamente con cualquier llamada recibida en el monitor / teléfono.

FUNCIÓN DE PUERTA ABIERTA

Si en las placas se conecta un sensor (contacto) de puerta en los bornes (SP), el monitor / teléfono pueden controlar el estado de apertura y cierre de las puertas. Cuando la puerta de una placa principal está abierta, el led rojo está encendido; cuando está abierta la puerta de una placa secundaria, el led parpadea.

La función está activa sólo en el último monitor / teléfono llamado en el que se activó el pulsador de apertura de la puerta y correspondiente a la última placa que realizó la llamada.

INSTALACIÓN DEL SISTEMA

PRECAUCIONES DE SEGURIDAD

- Cuando se instale o modifique los equipos, **hacerlo sin alimentación**. La instalación y manipulación de estos equipos deben ser realizadas por **personal autorizado**. Toda la instalación debe viajar alejada al menos a **40 cm. de cualquier otra instalación**.
En el alimentador:
 - No apretar excesivamente los tornillos de la regleta.
 - Instale el alimentador en un lugar seco y protegido sin riesgo de goteo o proyecciones de agua.
 - Evite emplazamientos cercanos a fuentes de calor, húmedos o polvorientos.
 - No bloquee las ranuras de ventilación para que pueda circular el aire libremente.
 - Para evitar daños, el alimentador tiene que estar firmemente anclado.
 - Para evitar choque eléctrico, no quite la tapa ni manipule los cables conectados a los terminales.
 - En el monitor, teléfonos y distribuidores:
 - No apretar excesivamente los tornillos de la regleta.
 - Instale los equipos en un lugar seco y protegido sin riesgo de goteo o proyecciones de agua.
 - Evite emplazamientos cercanos a fuentes de calor, húmedos, polvorientos o con mucho humo.
 - No bloquee las ranuras de ventilación para que pueda circular el aire libremente.
- Recuerde, la instalación y manipulación de estos equipos deben ser realizados por personal autorizado y en ausencia de corriente eléctrica.
Siga en todo momento las instrucciones de este manual.

NÚMERO MÍNIMO Y MÁXIMO DE DISPOSITIVOS

La configuración mínima del sistema Gtwin incluye: un alimentador FA-GTWIN, una placa y al menos un monitor / teléfono.

El número máximo de dispositivos y de usuarios es el siguiente:

Dispositivo	Número máximo
Distribuidor 4 usuarios D4L-GTWIN	32 x 32 columnas
Alimentador FA-GTWIN	34
Multiplexor de columna MC-GTWIN	32
Multiplexor de placas DPM-GTWIN	1

Placas	Número máximo
Placa de portero electrónico y videoportero principales	4
Placa de portero electrónico y videoportero secundarios	64
Número total de placas del sistema	68

Monitores / Teléfonos	Número máximo
Número de usuarios (apartamentos) por Multiplexor de columna MC-GTWIN	127
Número de usuarios (apartamentos) por columna / troncal	127
Número de monitores / teléfonos en paralelo (en el mismo apartamento)	4
Número total de monitores / teléfonos por columna / troncal (contando los monitores / teléfonos en paralelo)	127
Número total de monitores / teléfonos en conexión entrada-salida por (*) columna / troncal (contando los monitores / teléfonos en paralelo).	32

(*) Si la configuración es mixta (monitores / teléfonos + distribuidores conectados en entrada-salida en la columna / troncal), el número máximo de dispositivos es de 16. No se cuentan los monitores /teléfonos conectados en derivación desde el distribuidor.

 Si la columna / troncal es exclusivamente con teléfonos, el número máximo de teléfonos es de 127, incluso en el caso de conexión entrada-salida en la columna / troncal.

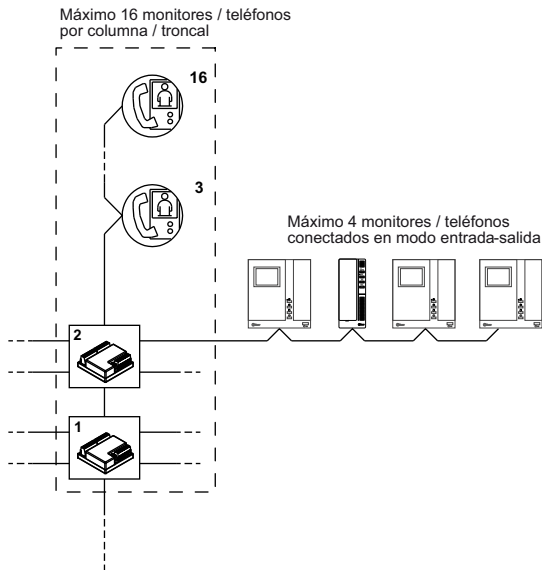
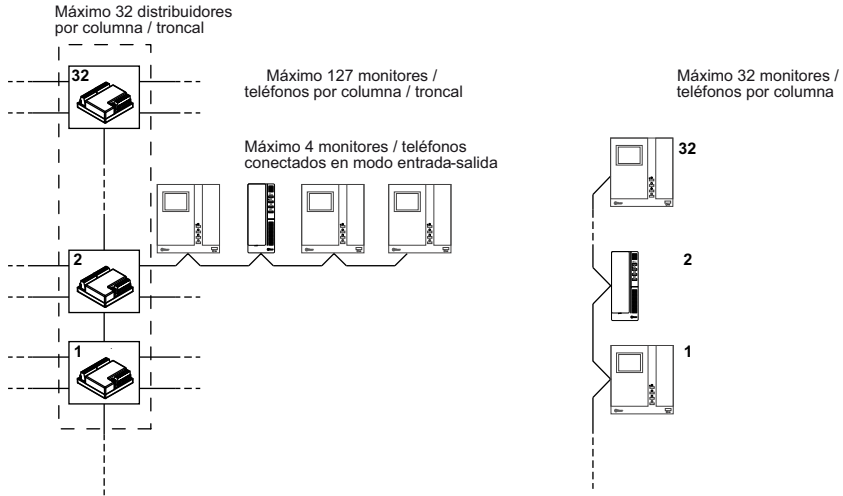

ALIMENTACIÓN DEL SISTEMA

Para calcular el número de alimentadores necesarios para el sistema se debe considerar lo siguiente:

Y Sistema de una columna / troncal con 1 ó 2 placas de acceso con 122 pulsadores (viviendas) cada una, hasta 127 monitores / teléfonos, 1 multiplexor de columna: 1 alimentador FA-Gtwin.

Nota: En el caso de más de 122 viviendas es necesario placa codificada.

Y Sistema con 32 columnas / troncales (32 multiplexores de columna): añadir 1 alimentador FA-Gtwin para cada multiplexor de columna MC-Gtwin.

Y Sistema con más de una placa principal y multiplexor de placas: añadir un alimentador FA-GTwin.

Máximo 127 monitores /
teléfonos por columna / troncal

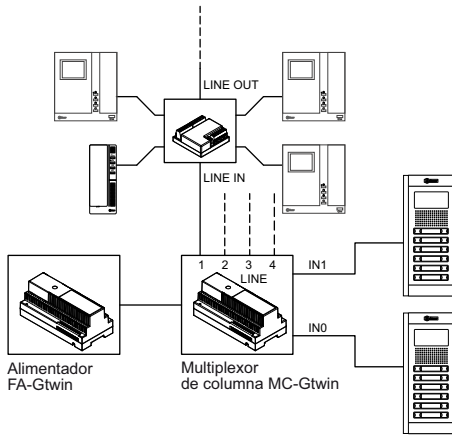

Máximo 127 monitores /
teléfonos por columna / troncal

Máximo 127 monitores /
teléfonos por columna / troncal

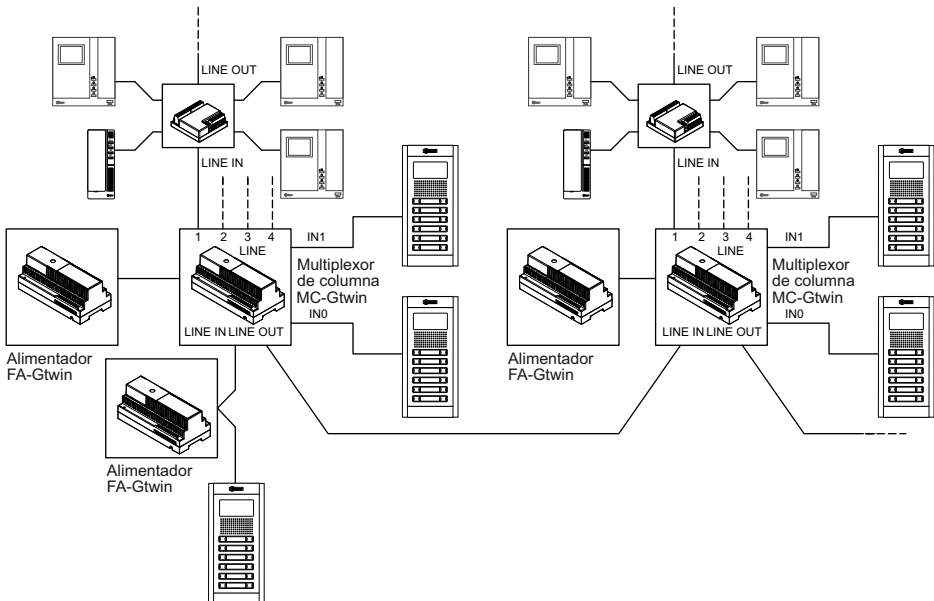

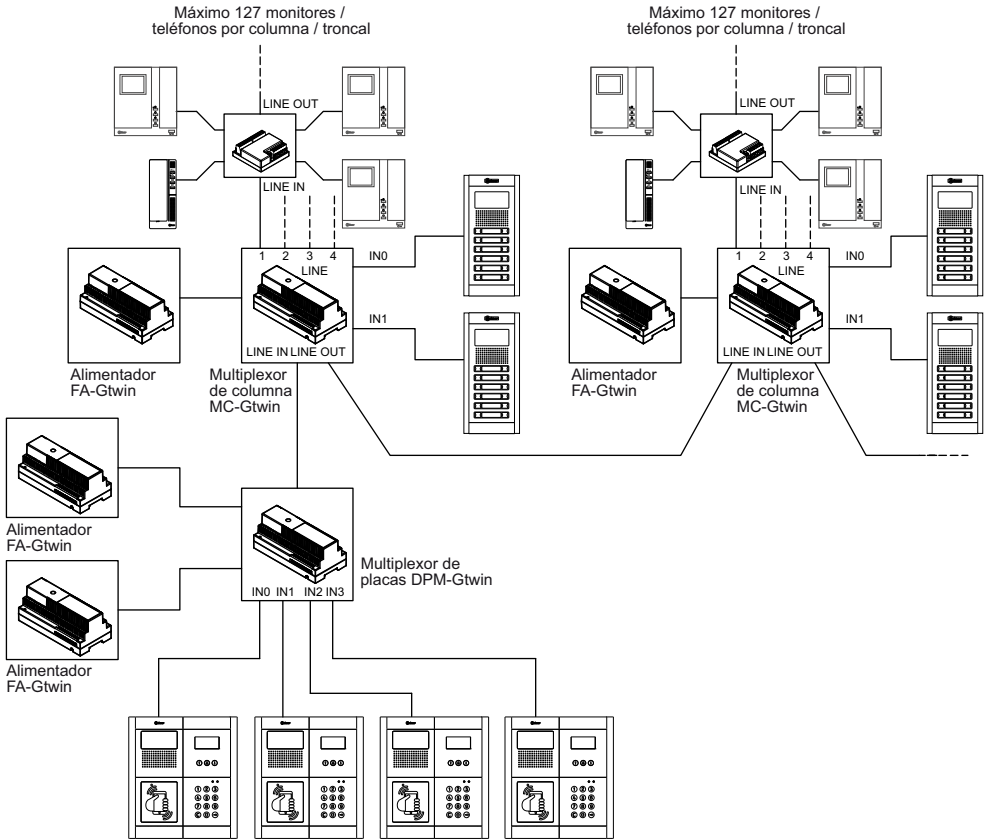

TIPO DE CABLE UTILIZABLE

El bus NO es polarizado. El cable RAP-GTWIN de Golmar ha sido especialmente diseñado para garantizar la máxima distancia y extensión del sistema. El trenzado del cable garantiza además una buena inmunidad contra las interferencias.

 Para las distancias máximas y los tipos de sistemas realizables con los diferentes tipos de cables consultar los párrafos siguientes.

ATENCIÓN !: La instalación con cables multipar **ESTÁ ABSOLUTAMENTE PROHIBIDO** unir conductores con la finalidad de aumentar la sección del cable.

RAP-GTwin

Cable telefónico
Ø 0,6mm sin funda

UTP

Cable manguera
1,5mm²

Cable sec
1mm²

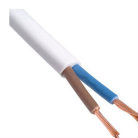
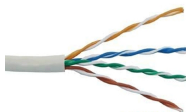

DISTANCIAS Y SUMATORIOS MÁXIMOS

CONEXIÓN DE LAS COLUMNAS / TRONCALES CON SÓLO TELÉFONOS

En este capítulo se describen las diferentes modalidades de conexión de una columna / troncal con sólo teléfonos sin tener en cuenta si la columna o troncal está conectada a un alimentador FA-Gtwin, un multiplexor de columna MC-Gtwin o multiplexor de placas DPM-Gtwin.



Las indicaciones descriptas a continuación son válidas sólo para sistemas completamente de audio.

Conexión de una columna / troncal sólo teléfonos (sistema audio) en estrella

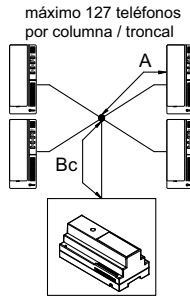

A = distancia entre la conexión en estrella y el teléfono.

Bc = distancia entre el dispositivo donde está conectada la columna/ troncal.

Compatibilidad de cables y secciones	N° usuarios	distancia		
		A	Bc	A+Bc
Cable RAP-GTWIN (para instalaciones nuevas)	127	50m	600m	600m
Cable telefónico Ø 0,6mm sin funda	64	50m	300m	300m
CAT5 UTP (un par trenzado)	64	50m	200m	200m
HVV05-F cable manguera 1,5 mm ²	127	50m	300m	300m
Cable sec 1mm ²	32	50m	300m	300m



Para la longitud máxima de todo el cableado del Bus en la instalación (sumatorio) y para la conexión de la placa/s consultar los párrafos siguientes.

Conexión de una columna / troncal sólo teléfonos (sistema audio) en modo entrada-salida

máximo 127 teléfonos
por columna / troncal.

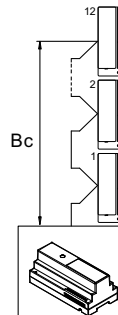

Bc = distancia entre el dispositivo desde donde está conectada la columna / troncal y el teléfono más alejado.

Compatibilidad de cables y secciones	N° usuarios	distancia
		Bc
Cable RAP-GTWIN (para instalaciones nuevas)	127	600m
Cable telefónico Ø 0,6mm sin funda	64	300m
CAT5 UTP (un par trenzado)	64	200m
HVV05-F cable manguera 1,5 mm ²	127	300m
Cable sec 1mm ²	32	300m

 Para la longitud máxima de todo el cableado del Bus en la instalación (sumatorio) y para la conexión de la placa/s consultar los párrafos siguientes.

Conexión de una columna / troncal sólo teléfonos (sistema audio) con distribuidores

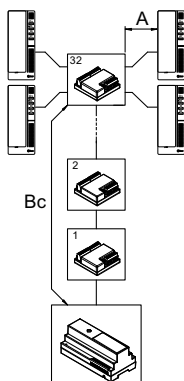

A = distancia entre el distribuidor D4L-Gtwin y el teléfono.

Bc = distancia entre el dispositivo donde está conectada la columna / troncal y el distribuidor D4L-Gtwin más alejado.

Compatibilidad de cables y secciones	N° usuarios	distancia		
		A	Bc	A+Bc
Cable RAP-GTWIN (para instalaciones nuevas)	127	50m	200m	200m
Cable telefónico Ø 0,6mm sin funda	64	50m	150m	150m
CAT5 UTP (un par trenzado)	64	50m	125m	125m
HVV05-F cable manguera 1,5 mm ²	127	50m	125m	125m
Cable sec 1mm ²	32	50m	50m	75m

 Para la longitud máxima de todo el cableado del Bus en la instalación (sumatorio) y para la conexión de la placa/s consultar los párrafos siguientes.

CONEXIÓN DEL SISTEMA DE PORTERO ELECTRÓNICO SÓLO TELÉFONOS (1 EDIFICIO)

En este capítulo se describen las diferentes modalidades de conexión de las placas en sistemas con sólo teléfonos (1 edificio).

 Las indicaciones descritas a continuación son válidas sólo para sistemas completamente de audio.

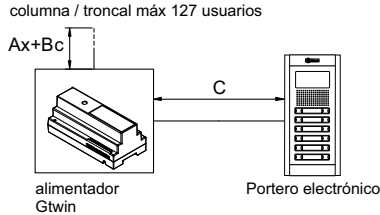
1 columna / troncal con una placa de acceso y 1 alimentador

C = distancia entre el alimentador y la placa de acceso.

 Para la conexión y las distancias de la columna/troncal consultar el párrafo "conexión de las columnas / troncales con sólo teléfonos".

Compatibilidad de cables y secciones	distancia	sumatorio
	c	(*)
Cable RAP-GTWIN (para instalaciones nuevas)	600m	800m
Cable telefónico Ø 0,6mm sin funda	300m	600m
CAT5 UTP (un par trenzado)	200m	800m
HVV05-F cable manguera 1,5 mm ²	300m	300m
Cable sec 1mm ²	300m	300m

(*) El sumatorio de todo el cableado del Bus en la instalación se obtiene con la suma de todas las partes que lo componen: $C+Bc+A1+A2+\dots+A_n$.

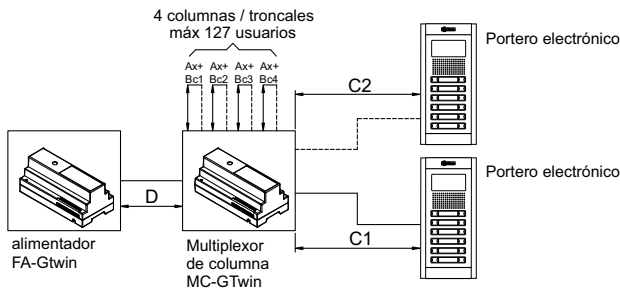
4 columnas / troncales con 1 multiplexor de columna, 1 alimentador y 1 ó 2 placas de acceso

Cx = distancia entre el multiplexor de columna y la placa de acceso.

D = distancia entre el multiplexor de columna y el alimentador.

 Para la conexión y las distancias de la columna/troncal consultar el párrafo "conexión de las columnas / troncales con sólo teléfonos".

Compatibilidad de cables y secciones	distancia		sumatorio (*)
	cx	D	
Cable RAP-GTWIN (para instalaciones nuevas)	400m	5m	800m
Cable telefónico Ø 0,6mm sin funda	100m	5m	600m
CAT5 UTP (un par trenzado)	100m	5m	800m
HVV05-F cable manguera 1,5 mm ²	50m	5m	300m
Cable sec 1mm ²	50m	5m	150m

(*) El sumatorio de todo el cableado del Bus en la instalación se obtiene con la suma de todas las partes que lo componen: $C1+C2+D+Bc1+Bc2+Bc3+Bc4 + A1+A2+...+An$.

4 columnas / troncales con 1 multiplexor de placas, 2 alimentadores y hasta 4 placas principales

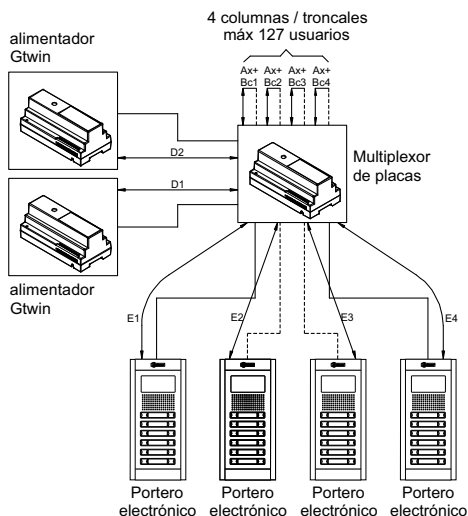

Ex = distancia entre el multiplexor de placas y la placa de acceso.

Dx = distancia entre el multiplexor de placas y el alimentador.

Para la conexión y las distancias de la columna / troncal consultar el párrafo "conexión de las columnas / troncales con sólo teléfonos".

Compatibilidad de cables y secciones	distancia		sumatorio	
	Ex	Dx	placas	columnas/troncales
Cable RAP-GTWIN (para instalaciones nuevas)	400m	5m	1600m	800m
Cable telefónico Ø 0,6mm sin funda	200m	5m	800m	600m
CAT5 UTP (un par trenzado)	100m	5m	400m	800m

El sumatorio de todo el cableado del Bus de placas se obtiene por la suma de las partes $E1+E2+E3+E4+D1$ mientras que el sumatorio de todo el cableado del Bus de montante / troncal se obtiene por la suma de las partes $Bc1+Bc2+Bc3+Bc4+A1+A2+...+An+D2$.

CONEXIÓN DE LAS COLUMNAS / TRONCALES CON MONITORES / TELÉFONOS

En este capítulo se describen las diferentes modalidades de conexión de una columna / troncal sin tener en cuenta si la columna / troncal está conectada a un alimentador FA-Gtwin, un multiplexor de columnas MC-Gtwin o multiplexor de placas DPM-Gtwin

Conexión de una columna / troncal con monitores / teléfonos y distribuidores

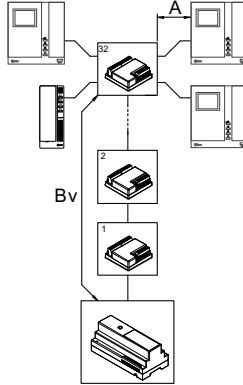

A = distancia entre el distribuidor D4L-Gtwin y el monitor / teléfono.

Bv = distancia entre el dispositivo donde está conectada la columna / troncal y el distribuidor D4L-Gtwin más alejado.

Compatibilidad de cables y secciones	Nº usuarios	distancia		
		A	Bv	A+Bv
Cable RAP-GTWIN (para instalaciones nuevas)	127	50m	200m	200m
Cable telefónico Ø 0,6mm sin funda	64	50m	150m	150m
CAT5 UTP (un par trenzado)	64	50m	125m	125m
HVV05-F cable manguera 1,5 mm ²	127	50m	125m	125m
Cable sec 1mm ²	32	50m	50m	75m

 Para la longitud máxima de todo el cableado del Bus en la instalación (sumatorio) y para la conexión de la placa/s consultar los párrafos siguientes.

Salida derivada del distribuidor D4L-Gtwin a una vivienda con monitores / teléfonos

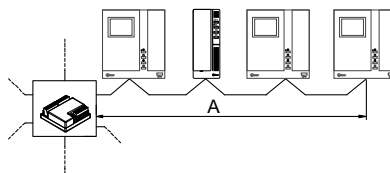

A = distancia entre el distribuidor D4L-Gtwin y el monitor / teléfono más alejado.

Compatibilidad de cables y secciones	N° usuarios	distancia
		A
Cable RAP-GTWIN (para instalaciones nuevas)	Max 4	50m
Cable telefónico Ø 0,6mm sin funda		
CAT5 UTP (un par trenzado)		
HVV05-F cable manguera 1,5 mm ²		
Cable sec 1mm ²		

Conexión de una columna / troncal con monitores / teléfonos y en modo entrada-salida

máximo 32 monitores / teléfonos por columna / troncal

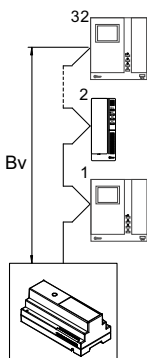

Bv = distancia entre el dispositivo donde está conectada la columna / troncal y el monitor / teléfono más alejado.

Compatibilidad de cables y secciones	N° usuarios	distancia
		Bv
Cable RAP-GTWIN (para instalaciones nuevas)	32	200m
Cable telefónico Ø 0,6mm sin funda	32	190m
CAT5 UTP (un par trenzado)	32	190m
HVV05-F cable manguera 1,5 mm ²	32	150m
Cable sec 1mm ²	32	100m

 Para la longitud máxima de todo el cableado del Bus en la instalación (sumatorio) y para la conexión de la placa/s consultar los párrafos siguientes.

CONEXIÓN DEL SISTEMA DE VIDEOPORTERO (1 EDIFICIO)

En este capítulo se describen las diferentes modalidades de conexión de las placas en sistemas con monitores (1 edificio).

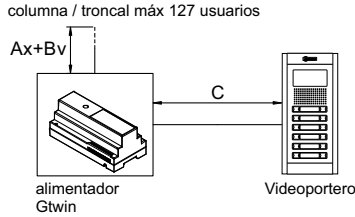
1 columna / troncal con una placa de acceso y 1 alimentador

C = distancia entre el alimentador y la placa.



Para la conexión y las distancias de la columna / troncal consultar el párrafo "conexión de las columnas / troncales con monitores / teléfonos".

Compatibilidad de cables y secciones	distancia	sumatorio (*)
	c	
Cable RAP-GTWIN (para instalaciones nuevas)	200m	800m
Cable telefónico Ø 0,6mm sin funda	100m	600m
CAT5 UTP (un par trenzado)	100m	800m
HVV05-F cable manguera goma 1,5 mm ²	50m	300m
Cable sec 1mm ²	50m	150m

(*) El sumatorio de todo el cableado del Bus en la instalación se obtiene con la suma de todas las partes que lo componen: $C+Bv+A1+A2+...+An$.

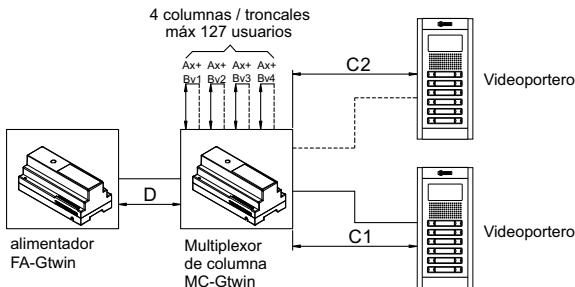
4 columnas / troncales con 1 multiplexor de columna, 1 alimentador y 1 ó 2 placas de acceso.

Cx = distancia entre el multiplexor de columna y la placa de acceso.

D = distancia entre el multiplexor de columna y el alimentador.

 Para la conexión y las distancias de la columna / troncal consultar el párrafo "conexión de las columnas / troncales con monitores / teléfonos".

Compatibilidad de cables y secciones	distancia		sumatorio (*)
	cx	D	
Cable RAP-GTWIN (para instalaciones nuevas)	200m	5m	800m
Cable telefónico Ø 0,6mm sin funda	100m	5m	600m
CAT5 UTP (un par trenzado)	100m	5m	800m
HVV05-F cable manguera 1,5 mm ²	50m	5m	300m
Cable sec 1mm ²	50m	5m	150m

(*) El sumatorio de todo el cableado del Bus en la instalación se obtiene con la suma de todas las partes que lo componen: C1+C2+D+Bv1+Bv2+Bv3+Bv4 +A1+A2+...+An.

 Las indicaciones descritas arriba tienen que ser consideradas también cuando el multiplexor de columna está conectado en el canal de las placas de calle en sistemas con más de 1 edificio.

4 columnas / troncales con 1 multiplexor de placas, 2 alimentadores y hasta 4 placas principales

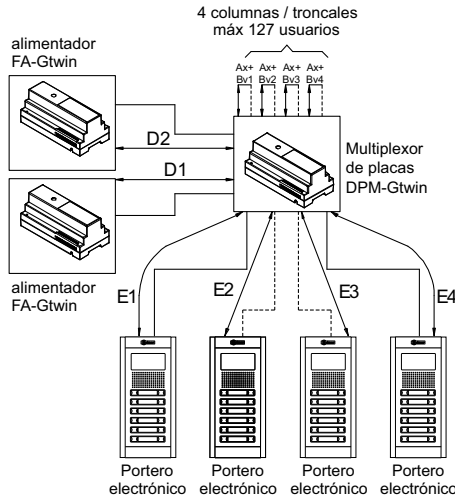

Ex = distancia entre el multiplexor de placas y la placa de acceso

Dx = distancia entre el multiplexor de placas y el alimentador

 Para la conexión y las distancias de la columna / troncal consultar el párrafo "conexión de las columnas / troncales con monitores / teléfonos".

Compatibilidad de cables y secciones	distancia		sumatorio	
	Ex	Dx	placas	columnas/ troncales
Cable RAP-GTWIN (para instalaciones nuevas)	200m	5m	800m	800m
Cable telefónico Ø 0,6mm sin funda	200m	5m	800m	600m
CAT5 UTP (un par trenzado)	100m	5m	400m	800m

El sumatorio de todo el cableado del Bus de placas se obtiene por la suma de las partes E1+E2+E3+E4+D1 mientras el sumatorio de todo el cableado del Bus de la columna / troncal se obtiene por la suma de las partes Bv1+Bv2+Bv3+Bv4+A1+A2+...+An+D2.

CONEXIÓN DEL SISTEMA DE PLACA GENERAL CON EDIFICIOS INTERIORES

En este capítulo se describen las diferentes modalidades de conexión del canal de placa general con los edificios interiores (cada edificio interior un multiplexor de columna).

Sistema de 1 placa general (principal) con hasta 16 edificios interiores con 2 placas secundarias en cada edificio.

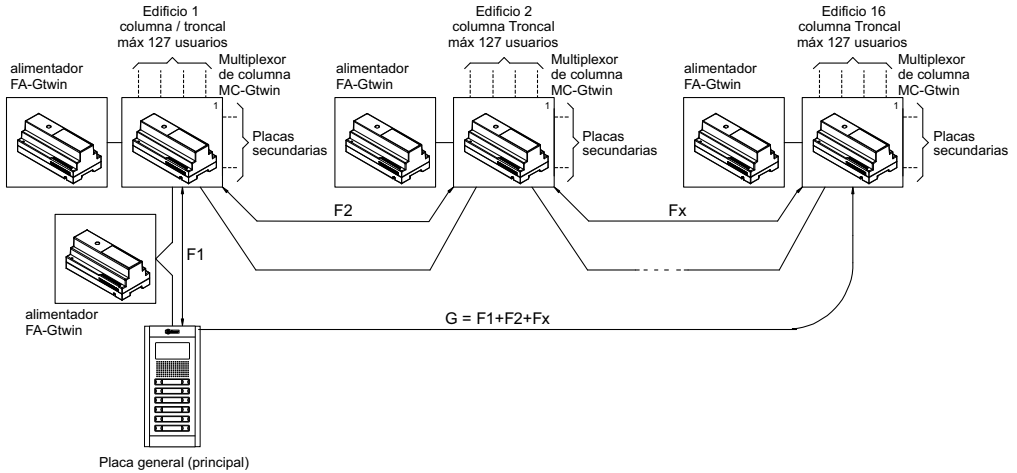

G = distancia entre la placa general (principal) y el multiplexor de columna más alejado

cable	distancia
	G
Cable RAP-GTWIN	200m

Para las distancias y el sumatorio de todo el cableado del Bus de instalación de cada Multiplexor de columna consultar el párrafo "4 columnas / troncales con 1 multiplexor de columna, 1 alimentador y 1 ó 2 placas de acceso".

Sistema de placas generales (principales) con distribución sobre 4 salidas del multiplexor de placas

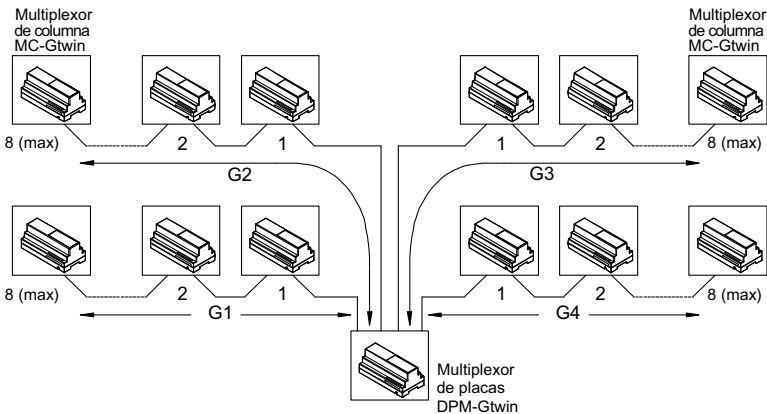

cable	N° multiplexores de columna por cada línea	distancia	Sumatorio de las 4 salidas de distribución del DPM-Gtwin
		Gx	G1+G2+G3+G4
Cable RAP-GTWIN	Max 8	600m	2400m

Para las distancias y el sumatorio de todo el cableado del Bus de instalación de cada Multiplexor de columna consultar el párrafo "4 columnas / troncales con 1 multiplexor de columna, 1 alimentador y 1 ó 2 placas de acceso".

Sistema de placas generales (principales) con distribución sobre 2 salidas del multiplexor de placas

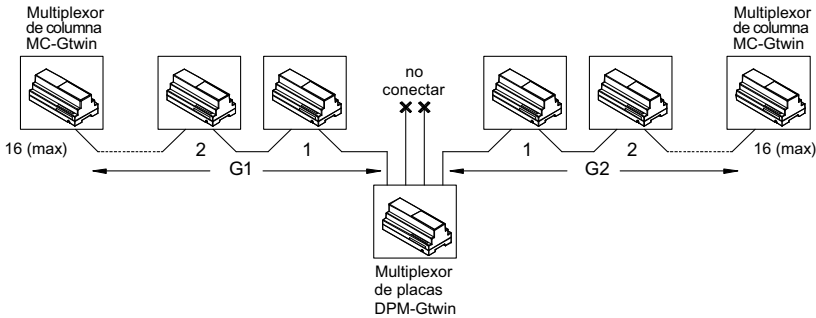

cable	N° multiplexores de columna por cada línea	distancia	Sumatorio de las 2 salidas de distribución del DPM-Gtwin
		Gx	G1+G2
Cable RAP-GTWIN	Max 16	400m	800m

Para las distancias y el sumatorio de todo el cableado del Bus de instalación de cada Multiplexor de columna consultar el párrafo "4 columnas / troncales con 1 multiplexor de columna, 1 alimentador y 1 ó 2 placas de acceso".

Sistema de placas generales (principales) con distribución sobre 1 salida del multiplexor de placas

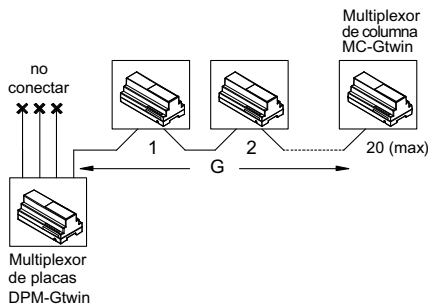

cable	N° multiplexores de columna por cada línea	distancia
		G
Cable RAP-GTWIN	Max 20	400m

Para las distancias y el sumatorio de todo el cableado del Bus de instalación de cada Multiplexor de columna consultar el párrafo "4 columnas / troncales con 1 multiplexor de columna, 1 alimentador y 1 ó 2 placas de acceso".

Sistema de placas generales (principales) con distribución sobre 1 sola salida del multiplexor de placas utilizando 8 distribuidores de 4 usuarios D4L-Gtwin.

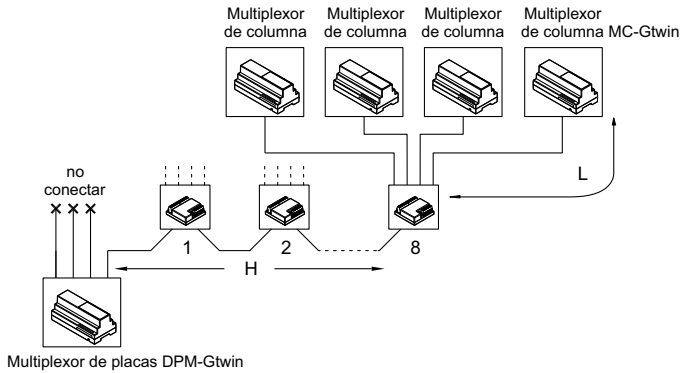

cable	N° distribuidores 4 usuarios	N° multiplexores de columna	distancia		Sumatorio
			H	L	H+L1+L2+...+L32
Cable RAP-GTWIN	Max 8	Max 32	200m	50m	1800m

Para las distancias y el sumatorio de todo el cableado del Bus de instalación de cada Multiplexor de columna consultar el párrafo "4 columnas / troncales con 1 multiplexor de columna, 1 alimentador y 1 ó 2 placas de acceso".

Sistema de placas generales (principales) con distribución sobre 1 sola salida del multiplexor de placas utilizando 4 distribuidores de 4 usuarios D4L-Gtwin.

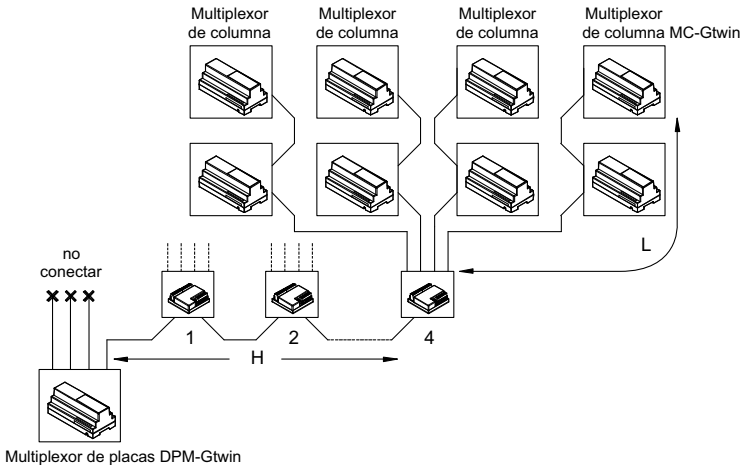

cable	N° distribuidores 4 usuarios	N° multiplexores de columna	distancia		Sumatorio
			H	L	H+L1+L2+...+L16
Cable RAP-GTWIN	Max 4	Max 32	200m	50m	1000m

Para las distancias y el sumatorio de todo el cableado del Bus de instalación de cada Multiplexor de columna consultar el párrafo "4 columnas / troncales con 1 multiplexor de columna, 1 alimentador y 1 ó 2 placas de acceso".

CONEXIÓN DEL ABREPUERTAS PRINCIPAL (BORNES SE-, SE+)

Sección del cable	0,28 mm ²	0,5 mm ²	1 mm ²
Distancia máxima			
Placa de acceso y abrepuertas.	10 m	20 m	30 m

CONEXIÓN DEL ABREPUERTAS SECUNDARIO (BORNES SE2, SE2 "C y NA")

Sección del cable	0,28 mm ²	0,5 mm ²	1 mm ²
Distancia máxima			
Placa de acceso y abrepuertas de alterna (máx. 18Vca/1A)	10 m	20 m	30 m

CONEXIÓN SEÑALES AUXILIARES DE LA PLACA DE ACCESO

Sección del cable	0,28 mm ²
Distancia máxima	
Pulsador externo "vestíbulo" del abrepuertas (PA, PA)	25 m
Sensor de puerta (SP, SP)	25 m

CONEXIÓN DE LAS SEÑALES DE LOS MONITORES / TELÉFONOS

Sección del cable	0,28 mm ²
Distancia máxima	
Pulsador de llamada al piso (CP, CP)	10 m
Sonería auxiliar (S+, S-)	10 m

REALIZACIÓN DEL CABLEADO Y FINAL DE LÍNEA

- ÿ Utilizar exclusivamente el cable RAP-GTWIN de Golmar.
- ÿ Para cable no altere sus características, el radio mínimo de curvado no debe ser inferior a 10 veces el diámetro exterior del cable (unos 7 cm).
- ÿ La funda del cable debe estar cortada sólo en el tramo indispensable, para reducir al mínimo la separación de los 2 hilos conductores.
- ÿ **No está permitido realizar las conexiones entre los módulos (alimentador, multiplexor de columnas, etc....) fuera de los bornes de conexión de los mismos.**
Para conectar un monitor / teléfono en derivación en la columna / troncal fuera de los bornes de conexión de los mismos, es necesario conectar el distribuidor de 4 usuarios D4L-Gtwin.

Excepción: Si en la columna / troncal sólo hay teléfonos, es posible efectuar nodos eléctricos.

El uso de otros tipos de cables exige la aprobación previa de Golmar, de acuerdo con el tipo de los mismos y las distancias del proyecto.

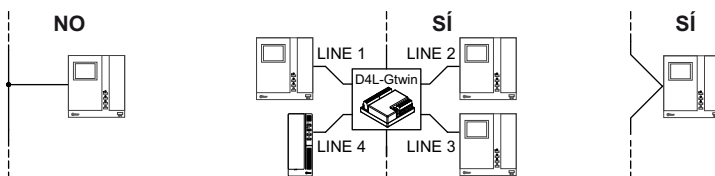

Y En los monitores / teléfonos, distribuidores y en los módulos multiplexor de columnas hay un puente que permite activar el final de línea (Z). es necesario activar el final de línea en todos los dispositivos donde finalice el cable del Bus:

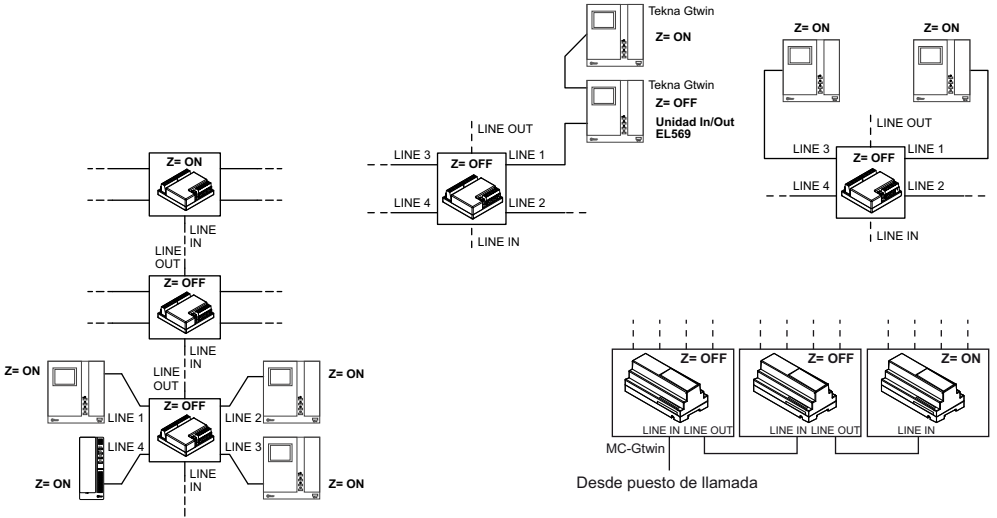

Para configurar la posición del puente de final de línea, consultar la guía rápida que se adjunta con el dispositivo correspondiente.

Atención:

La conexión entrar-salir de los monitores sólo se puede hacer añadiendo la unidad EL569 en los monitores intermedios "Tekna Gtwin" y la unidad EL566 en los monitores intermedios "Tekna-HF Gtwin" o "Tekna-S Gtwin" (en el alojamiento de la parte de atrás de dichos monitores).

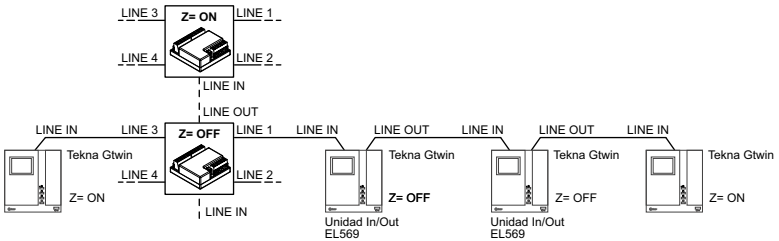

ACTIVACIÓN DEL SISTEMA

Después de cablear todos los dispositivos de la instalación, realizar las siguientes operaciones:

1. Configuración de los dispositivos con final de línea.
2. Configuración de los dispositivos con microinterruptor de configuración dip.
3. Encendido y comprobación de la tensión de alimentación.
4. Comprobación del sistema.
5. Asociación de pulsadores de la placa a los usuarios o programación de la agenda en la placa codificada.
6. Comprobación funcional básica.
7. Después de realizar todas estas operaciones, cuando las funciones adicionales lo exigen hay que realizar las operaciones de programación en los monitores / teléfonos.

1 CONFIGURACIÓN DE LOS FINALES DE LÍNEA (Z)

Consultar el capítulo anterior para configurar correctamente los finales de línea Z.

Valores predeterminados.

- Todos los monitores / teléfonos salen de fábrica configurados con el final de línea activado.
- Todos los distribuidores salen de fábrica configurados con el final de línea desactivado.
- Todos los multiplexores d columna salen de fábrica con el final de línea activado (puente entre los bornes Z presente).

De esta forma, en el caso clásico de sistema con una placa conectada directamente en el alimentador y monitores / teléfonos conectados en derivación a las viviendas en una columna / troncal, es necesario colocar en ON el puente del final de línea sólo en el último distribuidor.

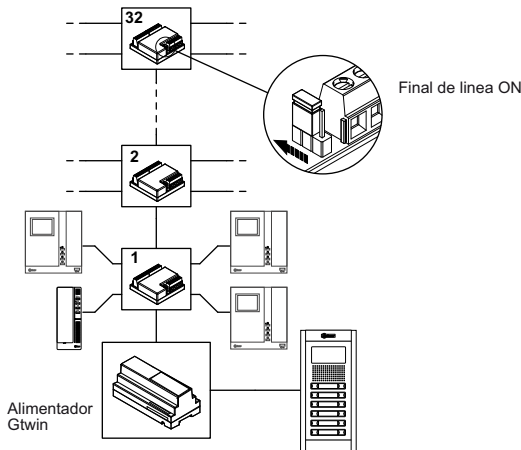

2 CONFIGURACIÓN DE LOS DISPOSITIVOS

La configuración también se puede hacer con el sistema sin alimentación, ya que consiste en la configuración de los microinterruptores dip presentes en las placas, en los monitores / teléfonos y en el multiplexor de columna.

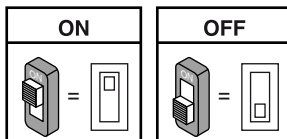

Se le debe prestar una especial atención a la configuración de los códigos de los dispositivos. Para el correcto funcionamiento del sistema hay que tener en cuenta que:

- Y Cada placa del sistema debe tener un código (llamado ID o IDentificación) distinto, que se configura mediante el micro-interruptor SW1 con valores de 0 a 3 si son principales, o de 0 a 31 si son secundarios. En la misma columna / troncal pueden haber placas secundarias con el mismo ID pero con distinta dirección (consultar más adelante la configuración de la dirección de una placa secundaria, que sólo puede tener los valores 0 y 1).
- Y En el caso de una placa secundaria, el ID debe coincidir con el mismo código ID configurado en el multiplexor de columna.
- Y Cada monitor / teléfono se debe configurar con un código ID (llamada vivienda), mediante el micro-interruptor SW1 con un código del 0 al 126, y configurar el monitor / teléfono como principal, secundario 1, secundario 2 ó secundario 3, mediante el micro-interruptor SW2 con un código del 0 al 3 respectivamente.
- Y En el caso de un sólo monitor / teléfono en la vivienda, se configurará como principal el micro-interruptor SW2 y siempre con el código 0.
- Y En las viviendas se pueden conectar hasta 4 monitores / teléfonos en paralelo, todos con el mismo código ID (llamada vivienda) y configurar cada monitor / teléfono como principal y secundarios 1 - 3.
- Y En un mismo edificio o multiplexor de columna no debe haber viviendas con el mismo código de llamada.
- Y Cada multiplexor de columna debe configurarse con un código ID (edificio / canal) diferente, mediante los micro-interruptores con valores de 0 a 31. Las placas secundarias presentes en el multiplexor de columna deben tener el mismo código ID (edificio / canal). Todos los monitores / teléfonos de un multiplexor de columna adquieren el código ID (edificio / canal) del multiplexor de columna.
- Y Si el sistema tiene un edificio con sólo una columna / troncal, no es necesario el uso del multiplexor de columna y los monitores / teléfonos tienen el código ID (edificio / canal) con valor 0; pero si el edificio tiene hasta 4 columnas / troncales será necesario el uso de un multiplexor de columna. Si el sistema tiene más de un edificio (canal) será necesario un multiplexor de columna para cada edificio (canal).
- Y Todos los códigos ID de la placa y multiplexor de columnas deben empezar de 0 y **ser consecutivas**.

CONFIGURACIÓN DE LAS PLACAS

Según el tipo de instalación utilizada, las placas se deben configurar con un código ID distinto en el sistema.

ID: Código de la placa.

Configurar un código de 0 al 3 si la placa es principal, o del 0 al 31 si es secundaria, según se muestra en la tabla presentada más abajo.

Y No debe haber 2 placas principales con el mismo ID, pueden coexistir 2 placas secundarias con el mismo ID pero con distinta dirección (0 ó 1), ver tabla **AUX** en el siguiente apartado.

Y El ID de la placa secundaria debe coincidir con el ID del multiplexor de columna donde está conectada, si está presente.

MICROINTERRUPTOR SW1: ID

(*) ID=0	ID=1	ID=2	ID=3	ID=4	ID=5	ID=6	ID=7
ID=8	ID=9	ID=10	ID=11	ID=12	ID=13	ID=14	ID=15
ID=16	ID=17	ID=18	ID=19	ID=20	ID=21	ID=22	ID=23
ID=24	ID=25	ID=26	ID=27	ID=28	ID=29	ID=30	ID=31

(*) Valor de fábrica.

AUX: Configuraciones auxiliares.

Tipo de placa: La placa se puede configurar como principal (General) o como secundaria. Desde la placa principal se puede llamar a todas las viviendas del sistema, desde la placa secundaria sólo se puede llamar a las viviendas del edificio (canal) a la que pertenece. La vivienda que recibe la llamada permite distinguir su procedencia por el tipo de timbre.

Placa secundaria: En un mismo multiplexor de columna puede haber 2 placas secundarias, pero deben tener distinta dirección (0 ó 1).

Apertura de la puerta: La cerradura eléctrica se puede controlar en modo "con secreto" o "libre". El comportamiento de la placa en los dos casos es el siguiente:

Y "Con secreto": La activación del pulsador de apertura de la puerta de un monitor / teléfono puede activar la cerradura eléctrica de la placa si está en un proceso de comunicación, llamada o autoencendido con la placa (no permite la activación de la cerradura eléctrica en un proceso de auto-espía).











Y "Libre": La activación del pulsador de apertura de la puerta de un monitor / teléfono puede activar la cerradura eléctrica de la placa, si el mismo está configurado como principal, o si está configurado como secundario y la vivienda pertenece al mismo edificio (canal) de la placa. La función normalmente se utiliza en las placas secundarias.

Interrupción: Durante un proceso de intercomunicación, auto-espía o autoencendido, en el edificio (canal) o, más en general, las partes del sistema en estado de canal ocupado (según la configuración de este interruptor) se puede interrumpir o no con una llamada desde una placa.

 El parámetro "interrupción" tiene que ser configurado igual en todas las placas presentes en el sistema.

Leds de iluminación de la placa: Es posible desactivar el encendido de los leds de iluminación de la cámara cuando el alumbrado nocturno del entorno se considera suficiente.

MICROINTERRUPTOR SW2: AUX

Tipo de placa	 (*) Principal	 Secundario
Dirección de la placa secundaria	 (*) Secundario 0	 Secundario 1
Apertura de la puerta	 Apertura de la puerta libre	 (*) Apertura de la puerta con secreto
Interrupción	 Activada	 (*) No activada
Leds iluminación de la placa	 (*) Leds iluminación de la placa desactivados	 (*) Leds iluminación de la placa activados

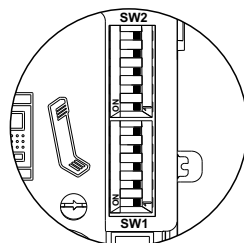

TIEMPO DE COMUNICACIÓN GARANTIZADO: La posición del interruptor giratorio **SW3** determina el tiempo de comunicación mínimo garantizado manteniendo el canal en ocupado. El tiempo de canal ocupado está presente durante el tiempo de llamada (máx. 60 segundos) y el tiempo de comunicación.

- Pos. 0 = 1 s
- Pos. 1 = 10 s
- Pos. 2 = 20 s
- Pos. 3 = 30 s (*)
- Pos. 4 = 40 s
- Pos. 5 = 50 s
- Pos. 6 = 60 s
- Pos. 7 y 8 = 70 s
- Pos. 9 = NO PERMITIDA.

TIEMPO DE APERTURA DE LA PUERTA PRINCIPAL: La posición del interruptor giratorio **SW4** determina el tiempo de activación de la cerradura eléctrica principal (bornes SE+, SE-).

- Pos. 0 = 1 s (*)
- Pos. 1 = 10 s
- Pos. 2 = 20 s
- Pos. 3 = 30 s
- Pos. 4 = 40 s
- Pos. 5 = 50 s
- Pos. 6 = 60 s
- Pos. 7 = 70 s
- Pos. 8 = 80 s
- Pos. 9 = 90 s

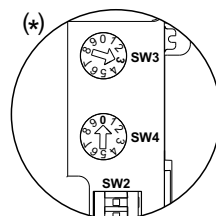

(*) Valor de fábrica.

 El tiempo de comunicación garantizado tiene que ser el mismo configurado en todas las placas del sistema.

CONFIGURACIÓN DE LOS MONITORES /TELÉFONOS









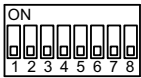
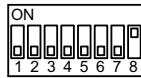
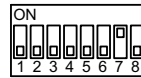
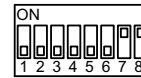
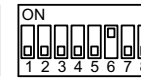
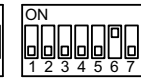
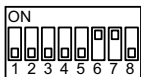
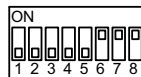
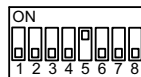
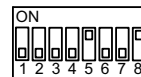
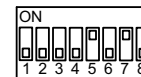
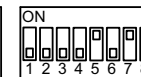
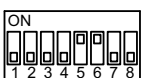
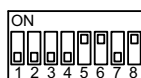
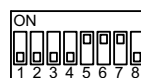
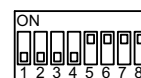
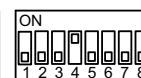
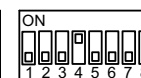

CODE: Código de usuario.

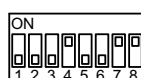
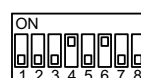
Configurar un número del 0 al 126 respetando las siguientes reglas:

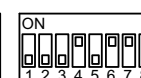
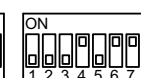
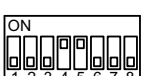
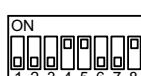
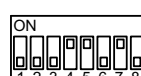
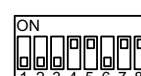
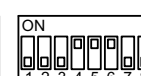
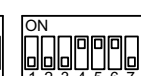
ÿ En la columna / troncal no debe haber viviendas distintas con el mismo código de usuario.

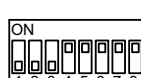
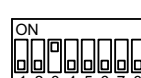
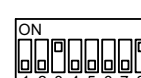
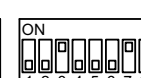
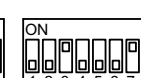
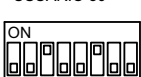
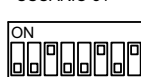
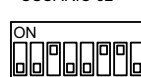
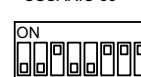
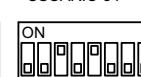
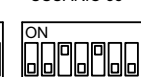
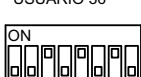
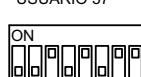
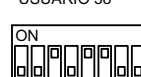
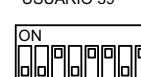
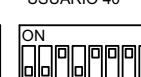
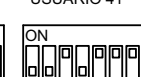
ÿ En el caso de monitores / teléfonos en paralelo en la misma vivienda, estos deben tener el mismo código de usuario.

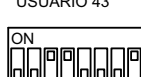
 Para configurar el código deseado, utilizar los interruptores dip CODE del 2 al 8 (2= bit más significativo y 8 = bit menos significativo); el interruptor dip 1 debe estar en OFF.
(Consultar el correspondiente manual de instrucciones entregado con el producto).

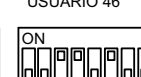
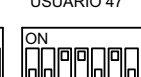
 USUARIO 0	 USUARIO 1	 USUARIO 2	 USUARIO 3	 USUARIO 4	 USUARIO 5
 USUARIO 6	 USUARIO 7	 USUARIO 8	 USUARIO 9	 USUARIO 10	 USUARIO 11
 USUARIO 12	 USUARIO 13	 USUARIO 14	 USUARIO 15	 USUARIO 16	 USUARIO 17
 USUARIO 18	 USUARIO 19	 USUARIO 20	 USUARIO 21	 USUARIO 22	 USUARIO 23
 USUARIO 24	 USUARIO 25	 USUARIO 26	 USUARIO 27	 USUARIO 28	 USUARIO 29
 USUARIO 30	 USUARIO 31	 USUARIO 32	 USUARIO 33	 USUARIO 34	 USUARIO 35
 USUARIO 36	 USUARIO 37	 USUARIO 38	 USUARIO 39	 USUARIO 40	 USUARIO 41
 USUARIO 42	 USUARIO 43	 USUARIO 44	 USUARIO 45	 USUARIO 46	 USUARIO 47
 USUARIO 48	 USUARIO 49	 USUARIO 50	 USUARIO 51	 USUARIO 52	 USUARIO 53

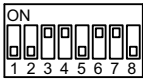

USUARIO 54

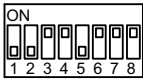

USUARIO 55

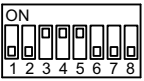

USUARIO 56

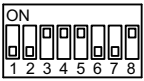

USUARIO 57

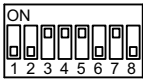

USUARIO 58

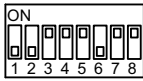

USUARIO 59

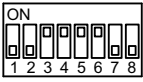

USUARIO 60

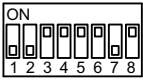

USUARIO 61

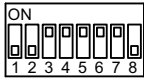

USUARIO 62

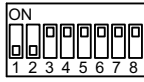

USUARIO 63

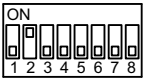

USUARIO 64

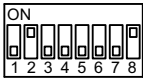

USUARIO 65

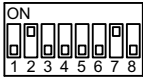

USUARIO 66

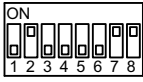

USUARIO 67

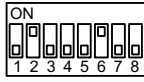

USUARIO 68

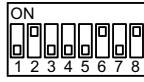

USUARIO 69

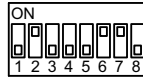

USUARIO 70

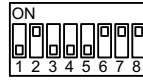

USUARIO 71

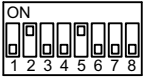

USUARIO 72

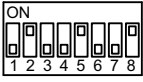

USUARIO 73

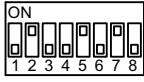

USUARIO 74

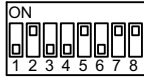

USUARIO 75

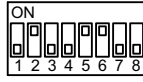

USUARIO 76

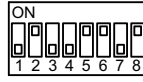

USUARIO 77

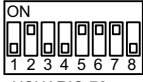

USUARIO 78

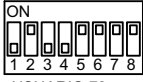

USUARIO 79

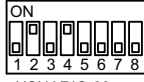

USUARIO 80

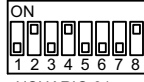

USUARIO 81

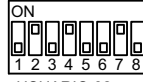

USUARIO 82

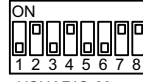

USUARIO 83

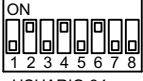

USUARIO 84



USUARIO 85

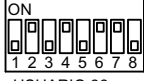

USUARIO 86



USUARIO 87

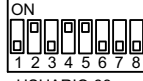

USUARIO 88

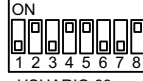

USUARIO 89

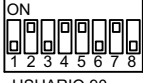

USUARIO 90

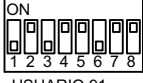

USUARIO 91

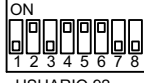

USUARIO 92

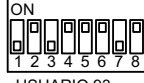

USUARIO 93



USUARIO 94



USUARIO 95

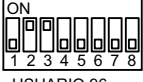

USUARIO 96

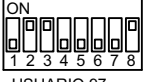

USUARIO 97

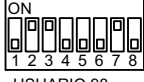

USUARIO 98

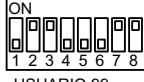

USUARIO 99

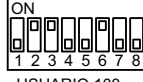

USUARIO 100

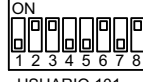

USUARIO 101

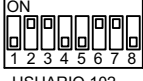

USUARIO 102

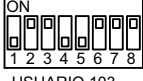

USUARIO 103

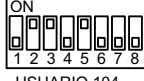

USUARIO 104

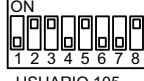

USUARIO 105

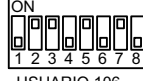

USUARIO 106

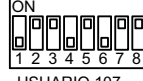

USUARIO 107

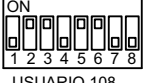

USUARIO 108

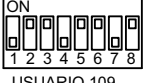

USUARIO 109

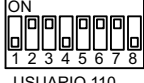

USUARIO 110

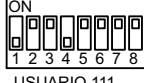

USUARIO 111



USUARIO 112



USUARIO 113



USUARIO 114



USUARIO 115



USUARIO 116



USUARIO 117



USUARIO 118



USUARIO 119



USUARIO 120



USUARIO 121



USUARIO 122



USUARIO 123



USUARIO 124



USUARIO 125



USUARIO 126



(*)USUARIO 126

(*) Este código de usuario tiene también la dirección de código 126.

INT: Código interno del monitor / teléfono para configurar como principal - secundario.

Configurar el monitor / teléfono como principal, secundario 1, secundario 2 ó secundario 3 mediante el microinterruptor Sw2 con un código del 0 al 3 respectivamente. Teniendo en cuenta los siguientes puntos:

- ÿ En el caso de un sólo monitor / teléfono en la vivienda, el código a configurar será siempre en 0.
- ÿ En las viviendas se pueden conectar hasta 4 monitores / teléfonos en paralelo, todos con el mismo código de usuario pero con distinto código interno del monitor / teléfono.

El código interno sirve para identificar cada uno de los monitores / teléfonos de una misma vivienda. Esto permite hacer llamadas de intercomunicación dirigidas a un monitor / teléfono concreto de una misma vivienda. En el caso de llamadas de intercomunicación a distintas viviendas, y en el caso de llamadas procedentes de placas y de llamada al piso desde la puerta del rellano, siempre suenan todos los monitores / teléfonos de la vivienda. También hay que tener presentes las siguientes consideraciones:

- ÿ Cuando el monitor / teléfono principal 0 recibe la llamada, suena inmediatamente, los monitores / teléfonos secundarios 1, 2 y 3 suenan en sucesión, uno después del otro.
- ÿ Si la llamada es realizada desde una placa de videoportero, el monitor / teléfono principal 0 muestra la imagen de la placa. Durante el tiempo de llamada (60 segundos) y antes de establecer comunicación, los otros monitores secundarios de la misma vivienda pueden capturar la imagen de la placa al presionar el pulsador C, desapareciendo la imagen del monitor que la estaba visualizando.

MICROINTERRUPTOR SW2:

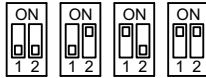

(*) Valor de fábrica.

(*) INT 0 INT 1 INT 2 INT 3

CONFIGURACIÓN DEL MULTIPLEXOR DE COLUMNA

DIP 1: Este interruptor permite comunicar al sistema si el multiplexor de columna tiene o no tiene un dispositivo conectado en los bornes de LINE IN, si no hay ningún dispositivo conectado con LINE IN (el caso de un sistema simple con sólo uno o dos placas conectadas directamente en las entradas IN1 y IN0 del multiplexor de columna), se debe configurar en ON.

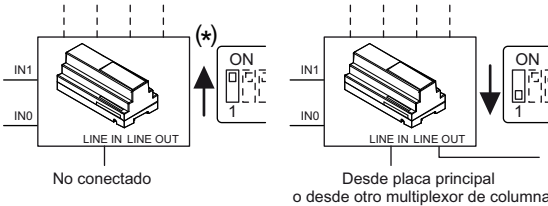

(*) Valor de fábrica.

DIP 2 - 6: Permiten configurar un código ID (edificio / canal), según la tabla presentada a continuación. Las placas secundarias presentes en el multiplexor de columna deben tener el mismo código ID (edificio / canal).

EDIFICIO 0	EDIFICIO 1	EDIFICIO 2	EDIFICIO 3	EDIFICIO 4	EDIFICIO 5	EDIFICIO 6	EDIFICIO 7
EDIFICIO 8	EDIFICIO 9	EDIFICIO 10	EDIFICIO 11	EDIFICIO 12	EDIFICIO 13	EDIFICIO 14	EDIFICIO 15
EDIFICIO 16	EDIFICIO 17	EDIFICIO 18	EDIFICIO 19	EDIFICIO 20	EDIFICIO 21	EDIFICIO 22	EDIFICIO 23
EDIFICIO 24	EDIFICIO 25	EDIFICIO 26	EDIFICIO 27	EDIFICIO 28	EDIFICIO 29	EDIFICIO 30	EDIFICIO 31

3 ENCENDIDO Y COMPROBACIÓN DE LA TENSIÓN DE ALIMENTACIÓN

Una vez finalizados los ajustes de los finales d línea (Z) y la configuración de todos los dispositivos, antes de montar los monitores / teléfonos en las regletas de conexión se le puede dar alimentación al sistema y realizar las siguientes comprobaciones con el sistema en reposo:

Alimentador FA-GTWIN

Comprobar que en cada pareja de bornes LINE1 y LINE2 haya una tensión continua de 44 Vcc a 48 Vcc.

Placas

Comprobar que en los bornes LINE haya una tensión continua de 38V a 48V.

Distribuidores video D4L-GTWIN

Comprobar que en los bornes LINE (IN/OUT) y LINE1-4 haya una tensión continua de 38 Vcc a 48 Vcc.

Monitores / teléfonos

Comprobar que en los bornes LINE haya una tensión continua de 38 Vcc a 48 Vcc.

Multiplexores de columna MC-GTWIN

Comprobar que en los bornes POWER, LINE IN y LINE OUT, si están conectados; haya una tensión continua de 38 Vcc a 48 Vcc.

Multiplexor de placas DPM-GTWIN

Comprobar que en los bornes POWER IN y POWER LINE haya una tensión continua de 38 Vcc a 48 Vcc.

4 COMPROBACIÓN DEL SISTEMA

CÓMO SECCIONAR EL SISTEMA

En caso de búsqueda para solución de averías o de zonas con cableado incorrecto, puede ser útil seccionar el sistema para aislar las puertas afectadas.

Recuerde que la interconexión de los dispositivos forma una red de transmisión adaptada. Por lo tanto, no es posible desconectar partes del sistema sin tener en cuenta la alteración que se crea. Es necesario respetar las siguientes reglas:

1. Si se conecta un ramal de una línea conectada con el multiplexor de columna, dejar el final de línea (Z) en la posición ON sólo en el último multiplexor.

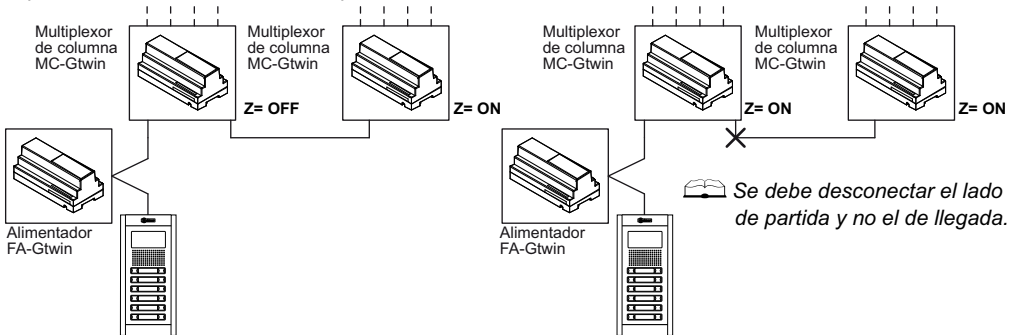

2. Si se desconecta una parte de tramo conectado en entrar-salir, activar el final de línea (Z en posición ON) en el último dispositivo conectado en la columna / troncal de cables:

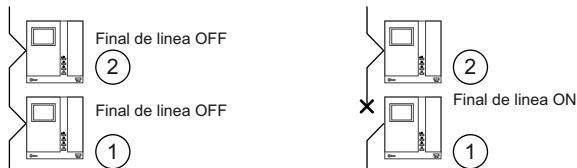

El monitor 2 se aísla; de esta forma, el monitor 1 se convierte en el último de la línea y debe tener el final de línea activado. En este caso también se debe desconectar el lado de partida y no el de llegada.

En el último monitor de la línea debe estar conectado el final de línea (Z) y los monitores intermedios debe quitarse el puente de final de línea e insertar la unidad in/out EL569 en el monitor Tekna Gtwin y la unidad in/out EL566 en el monitor Tekna-HF / Tekna-S Gtwin. Ver manual del monitor correspondiente.

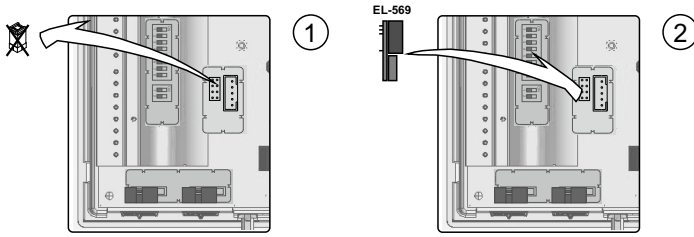

3. Si se desconecta una parte del tramo conectada mediante distribuidores, es necesario activar el final de línea (Z) del último distribuidor:

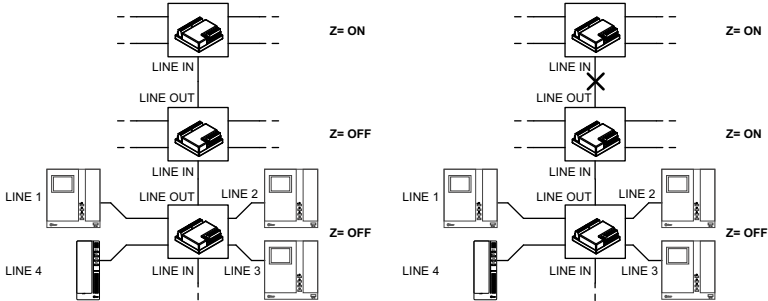

El distribuidor de 4 usuarios D4L-Gtwin debe tener al menos 1 dispositivo conectado. Desconectar siempre el lado de partida y no el de llegada.

5 ASOCIACIÓN DE PULSADORES DE LA PLACA A LAS VIVIENDAS

Si en el sistema hay varios multiplexores de columna (edificios / canales), es necesario asociar los pulsadores de llamada de las placas principales a las viviendas de las distintos edificios (canales).

CODIFICACIÓN DE LOS PULSADORES

A la placa se le pueden conectar hasta 116 pulsadores (además de los 6 pulsadores del módulo EL632 Gtwin), utilizando 11 módulo EL610D y 1 módulo EL606D de expansión de pulsadores.

Los pulsadores están asociados (valor predeterminado) a los usuarios (viviendas) del 0 al 120 y 126 del multiplexor de columna a la que pertenecen, en el caso de una placa configurada como secundaria.

En cambio, si la placa está configurada como principal, los pulsadores se asocian automáticamente al Edificio (canal) 0, lo que facilita la instalación de placas principales (generales) en sistemas de una columna / troncal.

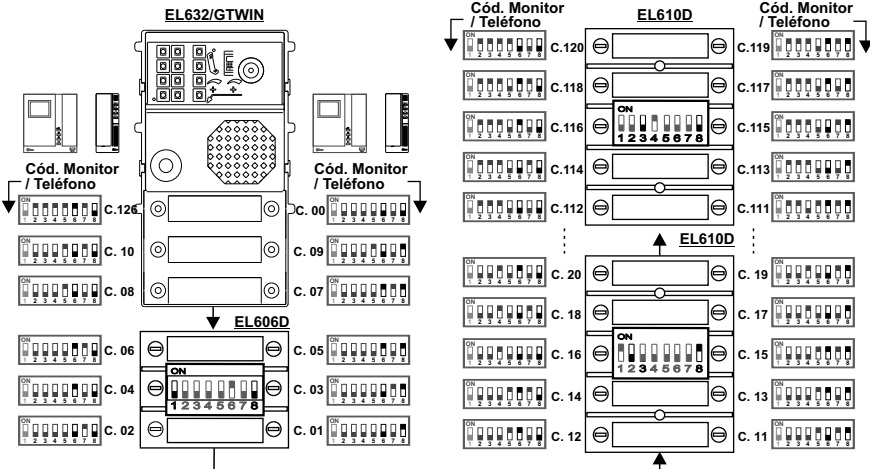

Pero si la placa está configurada como principal general y en el sistema hay varios multiplexores de columna (edificios / canales), es necesario programar los pulsadores para poder realizar llamadas a las viviendas de los diferentes edificios / canales de la instalación. Siga los siguientes pasos:

1. Situar los dips rotatorios SW3 y SW4 del módulo EL632 Gtwin en la posición 9. 
2. Para configurar el código de edificio / canal en el pulsador a programar, coloque el Dip 3 del micro-interruptor SW1 del módulo EL632 Gtwin en la posición OFF.

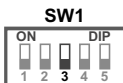

3. Con los Dips del micro-interruptor SW2 del módulo EL632 Gtwin indicaremos el código ID del edificio / canal (códigos ID de 0 a 31).

Los interruptores colocados en la posición OFF tienen un valor de código del Edificio (canal) 0. En la posición ON tienen asignados los siguientes valores de la tabla adjunta. El código del Edificio (canal) será igual a la suma de valores de los interruptores colocados a ON.

Interruptor nº:	1	2	3	4	5
Valor en ON:	16	8	4	2	1

SW2



Ejemplo: 0+0+4+2+0 = 6

A continuación presione el pulsador de llamada que se desee asignar el código de edificio configurado.

4. Para configurar el código de monitor en el pulsador a programar, coloque el Dip3 del micro-interruptor SW1 del módulo EL632 Gtwin en la posición ON.

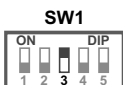

5. Con los Dips del micro-interruptor SW2 del módulo EL632 Gtwin indicaremos el código de monitor (usuario) (códigos monitor "usuario" de 0 a 126).

Los interruptores colocados en la posición OFF tienen un valor de código de monitor (usuario) 0. En la posición ON tienen asignados los siguientes valores de la tabla adjunta. El código de monitor (usuario) será igual a la suma de valores de los interruptores colocados a ON.

	<u>SW1</u>		<u>SW2</u>				
Interruptor nº:	4	5	1	2	3	4	5
Valor en ON:	64	32	16	8	4	2	1

SW1 **SW2**



Ejemplo: X X X 64+0 + 0+0+4+2+0 = 70

A continuación presione el pulsador de llamada que se desee asignar el código de monitor configurado.

6. Para salir del modo programación de pulsadores, sitúe los dips rotatorios y los micro-interruptores en sus valores anteriores.

 *Los pulsadores de la placa principal general está configurada de fábrica con el código Edificio (canal) 0.*

Repetir la operación con todas las placas principales generales presentes.

CODIFICACIÓN DEL CÓDIGO DE PULSADORES (MÓDULOS EL610D y EL606D)

El módulo de pulsadores EL610D y EL606D deben ser configurados, para asignar un código de llamada a los pulsadores. Realizar esta configuración con el microinterruptor ubicado en la parte posterior del módulo. Dependiendo de la opción de configuración seleccionada, los pulsadores serán asignados con un código de llamada determinado.

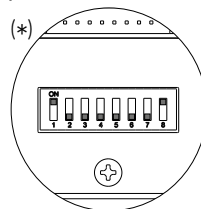

(*) Valor de fábrica.

		Microinterruptor								Código de pulsadores										(1)
		Dip1	Dip2	Dip3	Dip4	Dip5	Dip6	Dip7	Dip8	P1	P2	P3	P4	P5	P6	P7	P8	P9	P10	
Opción de configuración módulo	1	On	Off	Off	Off	Off	Off	Off	On	11	12	13	14	15	16	17	18	19	20	(*)
	2	Off	On	Off	Off	Off	Off	Off	On	21	22	23	24	25	26	27	28	29	30	
	3	Off	Off	On	Off	Off	Off	Off	On	31	32	33	34	35	36	37	38	39	40	
	4	Off	Off	Off	On	Off	Off	Off	On	41	42	43	44	45	46	47	48	49	50	
	5	Off	Off	Off	Off	On	Off	Off	On	51	52	53	54	55	56	57	58	59	60	
	6	Off	Off	Off	Off	Off	On	Off	On	61	62	63	64	65	66	67	68	69	70	
	7	Off	Off	Off	Off	Off	Off	On	On	71	72	73	74	75	76	77	78	79	80	
	8	On	Off	Off	Off	Off	Off	Off	Off	81	82	83	84	85	86	87	88	89	90	
	9	Off	On	Off	Off	Off	Off	Off	Off	91	92	93	94	95	96	97	98	99	100	
	10	Off	Off	On	Off	Off	Off	Off	Off	101	102	103	104	105	106	107	108	109	110	
	11	Off	Off	Off	On	Off	Off	Off	Off	111	112	113	114	115	116	117	118	119	120	
	12	Off	Off	Off	Off	Off	On	Off	Off	1	2	3	4	5	6	-	-	-	-	→ EL606D (6 pulsadores).







(1) P1- P10: Pulsador 1 - pulsador 10.

Importante: Seleccionar una opción de configuración diferente para cada módulo EL610D.

(*) Valor de fábrica.

6 COMPROBACIÓN FUNCIONAL BÁSICA

Después de comprobar que todas las alimentaciones son correctas y que los finales de línea estén debidamente activados, se puede comenzar una prueba de funcionamiento del sistema. Esta prueba consiste en llamar a las viviendas desde las placas, comprobar el tono de llamada de todos los monitores / teléfonos de la vivienda llamada, verificar la presencia de la imagen cuando la llamada es de videoportero, y probar la comunicación, la activación del abrepuertas principal y la apertura del abrepuertas secundaria.

- Desde una placa de llamada principal, accionar un pulsador de llamada.
 - La placa emite un tono para indicar que la llamada se está realizando y el led  de la placa se ilumina.
- Cuando se recibe la llamada, comprobar los siguientes puntos:
 - El monitor principal 0 de la vivienda suena y la imagen de la persona que llama aparece en la pantalla. El usuario tiene 60 segundos de tiempo para responder, descolgando el auricular o accionando el pulsador de inicio / fin comunicación (en los monitores manos libres).
 - Durante el tiempo de llamada (60 segundos) y antes de establecer comunicación, los otros monitores secundarios de la misma vivienda pueden capturar la imagen de la placa al presionar el pulsador , desapareciendo la imagen del monitor que la estaba visualizando.
 - Para establecer comunicación, descolgar el auricular del monitor / teléfono, se iluminarán el led de estado del monitor (color verde) y el led  de la placa. (El led  de la placa se apaga).
 - Si se desea abrir la puerta, presionar el pulsador de abrepuertas durante los procesos de llamada o comunicación: una sola pulsación activa el abrepuertas durante 1 segundo (tiempo configurable), el led  se iluminará también durante 1 segundo.
- La comunicación tendrá una duración máxima de 10 minutos o hasta colgar el auricular o accionando nuevamente el pulsador de inicio / fin comunicación (en los monitores manos libres). Finalizada la comunicación, el led de estado del monitor se iluminará (color rojo), el led  de la placa se apagará y el canal quedará libre.
- Repetir todas las operaciones indicadas con todas las viviendas del sistema.
- Si en el sistema hay otras placas, repetir todas las operaciones desde el punto 1 con las otras placas.

7 PROGRAMACIONES OPCIONALES PARA FUNCIONES ADICIONALES

Después de controlar el funcionamiento básico del sistema, **sólo si hacen falta las siguientes funciones** es necesario realizar las operaciones de programación correspondientes.

1. Función intercomunicación en la misma vivienda o entre viviendas: hay que asociar a los pulsadores el código del usuario (vivienda) que se debe llamar o el código interno del monitor (misma vivienda) a llamar.
2. Melodía de llamada: Es posible escoger entre 5 melodías.
3. Melodía llamada desde puerta rellano: Es posible escoger entre 5 melodías.

FUNCIÓN INTERCOMUNICACIÓN

En el sistema Gtwin, un pulsador de un monitor / teléfono se puede programar para llamar a otra vivienda del mismo Edificio (canal) o para llamar a otro monitor / teléfono de la misma vivienda. En el primer caso, suenan todos los monitores / teléfonos de la vivienda llamada; en el segundo caso, suena sólo el monitor / teléfono de la misma vivienda especificado en la programación.

FUNCIÓN INTERCOMUNICACIÓN ENTRE DISTINTAS VIVIENDAS

Para programar un monitor / teléfono de una vivienda (vivienda A) que se desea pueda llamar a otra vivienda (vivienda B):

Sin descolgar el auricular.

1. Pulsar y mantener pulsada la tecla **B** durante más de 5 segundos: Emite 3 tonos cortos y el parpadeo lento del led de estado (color amarillo) confirmando la entrada en programación. En todos los casos, cuando se cumplen los 10 minutos el dispositivo sale del estado de programación guardando los parámetros modificados.

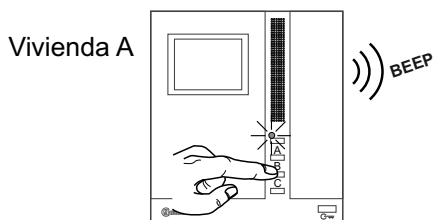

2. Accionar el pulsador (**A**, **B** o **C**) a programar al menos durante 3 segundos, hasta el tono de confirmación.

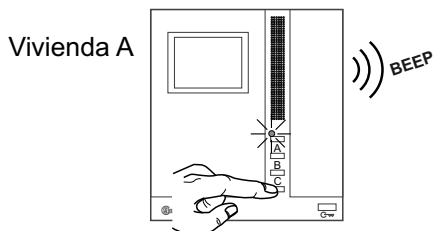

3. Ir al monitor / teléfono de la (vivienda B) que deberá llamar el pulsador a programar en el paso 2 y presionar el pulsador de abrepuertas. Los monitores / teléfonos emiten un bip de programación completada.

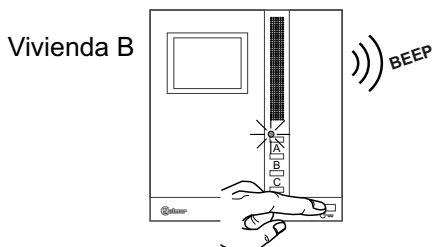

4. O bien, ir a una placa y accionar el pulsador de llamada de la vivienda B; el monitor / teléfono en programación (vivienda A) emite un bip de programación completada. Mientras se realiza esta operación, suenan los monitores / teléfonos de la vivienda B. Ignorar esta llamada.

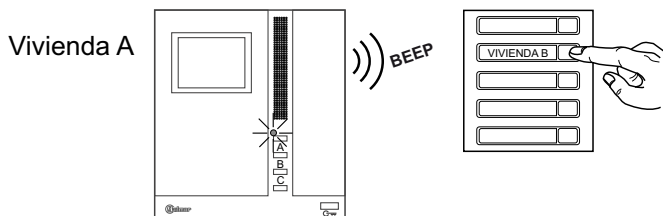

5. Para salir del estado de programación, pulsar y mantener pulsada la tecla **B** durante más de 5 segundos, emite 2 tonos largos y el led de estado se apagará confirmando la salida de programación.

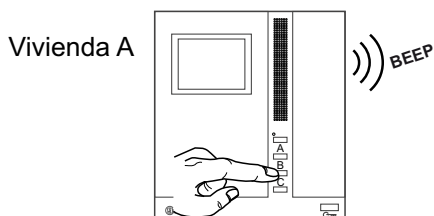

6. Comprobar la función programada: descolgar el auricular del monitor / teléfono (vivienda A) y presionar el pulsador programado. En la vivienda B se escuchará un tono de llamada en todos los monitores / teléfonos de la vivienda, descolgar el auricular en uno de los monitores / teléfonos llamados y comprobar la comunicación.
7. Si también se quiere programar la llamada inversa, es necesario programar el monitor / teléfono de la vivienda B para la llamada a los monitores / teléfonos de la vivienda A.

 Si se programa el pulsador **B** para esta función, la activación de la función "*intercomunicación*" inhabilita la función "*llamada a central de conserjería*".

 Si se programan los pulsadores **A** y **C** para esta función, las otras funciones se mantienen.

FUNCIÓN INTERCOMUNICACIÓN EN LA MISMA VIVIENDA

Para programar un monitor / teléfono (aparato interior C1) que se desea llamar a otro monitor / teléfono (aparato C2) de la misma vivienda:

Sin descolgar el auricular.

1. Pulsar y mantener pulsada la tecla **B** durante más de 5 segundos: Emite 3 tonos cortos y el parpadeo lento del led de estado (color amarillo) confirmando la entrada en programación. En todos los casos, cuando se cumplen los 10 minutos el dispositivo sale del estado de programación guardando los parámetros modificados.

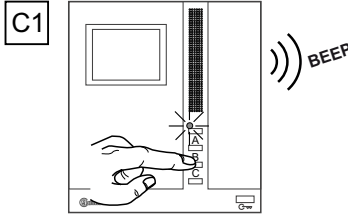

2. Accionar el pulsador (A, B o C) a programar al menos durante 3 segundos, hasta el tono de confirmación.

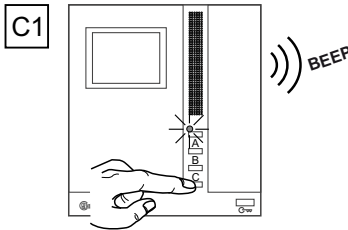

3. Ir al monitor / teléfono (aparato C2) que deberá llamar el pulsador a programar en el paso 2 y presionar el pulsador de abrepuertas. Los monitores / teléfonos (aparato C1 y C2) emiten un bip de programación completada.

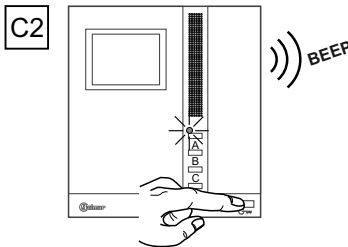

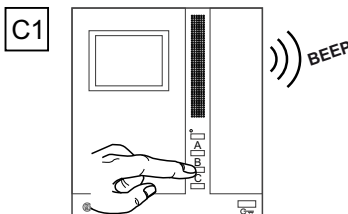

4. Para salir del modo programación, pulsar y mantener pulsada la tecla **B** durante más de 5 segundos, emite 2 tonos largos y el led de estado se apagará confirmando la salida de programación.



- Comprobar la función programada: descolgar el auricular del monitor / teléfono (aparato C1) y presionar el pulsador programado. En el monitor / teléfono (aparato C2) se escuchará un tono de llamada, descolgar el auricular y comprobar la comunicación.
- Si también se quiere programar la llamada inversa, es necesario programar el monitor / teléfono (aparato C2) para la llamada al monitor / teléfono (aparato C1) de la misma vivienda.



 Si se programa el pulsador **B** para esta función, la activación de la función "intercomunicación" inhabilita la función "llamada a central de conserjería".

 Si se programan los pulsadores **A** y **C** para esta función, las otras funciones se mantienen.

 Para la variación de las melodías de llamada, consultar el manual del monitor / teléfono correspondiente.

CANCELACIÓN DE DATOS DE PROGRAMACIÓN

Valores por defecto del direccionamiento de los pulsadores de la placa:

- Situar los dips rotatorios SW3 y SW4 del módulo EL632 Gtwin en la posición 9.  SW3  SW4
- Colocar el Dip1 del microinterruptor SW1 del módulo EL632 Gtwin en la posición ON.

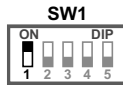

- A continuación presione sobre cualquier pulsador de llamada durante 5 segundos (en el primer segundo sonarán 2 tonos).
- Para salir del modo "valores por defecto direccionamiento de los pulsadores", poner de nuevo los dips rotatorios SW3, SW4 y el Dip1 del SW1 con sus valores anteriores (posición de trabajo). De esta forma se cancela la asociación pulsadores-viviendas a su valor por defecto (de fábrica).

Cancelación de los códigos de llamada intercomunicación de los monitores / teléfonos:

- Pulsar y mantener pulsada la tecla **B** durante más de 5 segundos: Emite 3 tonos cortos y el parpadeo lento del led de estado (color amarillo) confirmando la entrada en programación. En todos los casos, cuando se cumplen los 10 minutos el dispositivo sale del estado de programación guardando los parámetros modificados.

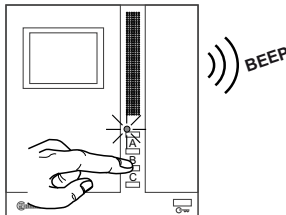

- Pulsar simultáneamente el pulsador **B** y **C** durante más de 3 segundos, se confirma el mando con 2 tonos largos y la salida del modo de programación.

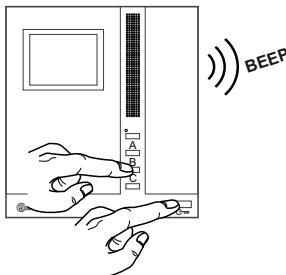

CARACTERÍSTICAS TÉCNICAS DE LOS DISPOSITIVOS

Distribuidor 4 usuarios Ref. D4L-GTWIN

Tensión de alimentación: **36 ÷ 48Vcc**
 Absorción máx.: **9,0mA max**
 Temperatura de funcionamiento: **- 5°C ÷ + 45°C**
 Dimensiones: **45 x 45 x 16mm**

Alimentador Ref. FA-GTWIN

Alimentación: **110/230Vca +/- 10% 50 / 60Hz**
 Potencia: **80W**
 Salida LINE 1/2: **48Vcc**
 con protección electrónica
 contra sobrecargas de corriente
 Temperatura de funcionamiento: **- 10°C ÷ + 35°C**
 Dimensiones: **180 x 80 x 90mm (10 módulos DIN)**
 Peso: **unos 1000 g**

NOTAS RELACIONADAS CON LOS ESQUEMAS DE INSTALACIÓN

CONEXIÓN DEL ALIMENTADOR FA-GTWIN

El alimentador **FA-Gtwin** debe conectarse con el filtro **AL-Gtwin** y el protector de línea **PL-Gtwin**, tal como se muestra en el siguiente esquema de instalación:

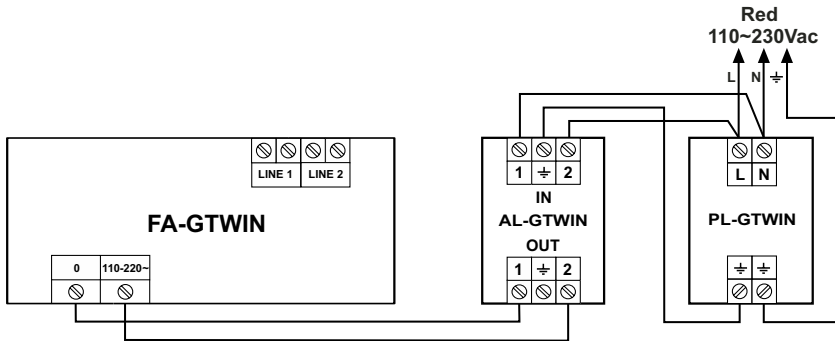

CONEXIÓN DEL TRANSFORMADOR TF-104

El transformador **TF-104** debe conectarse con el filtro **AL-Gtwin** y el protector de línea **PL-Gtwin**, tal como se muestra en el siguiente esquema de instalación:

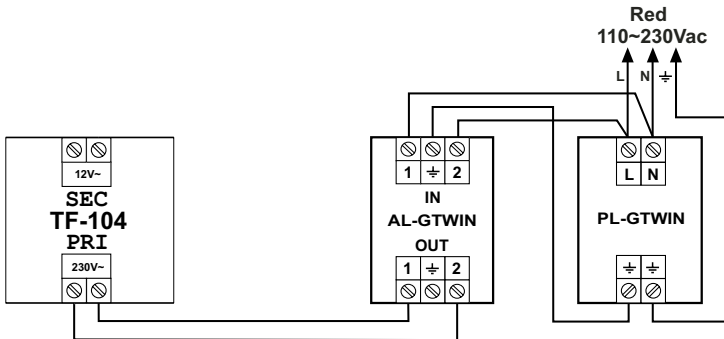

CONEXIÓN DEL ABREPUERTAS SECUNDARIO DE CORRIENTE ALTERNA

Para la conexión del abrepuertas secundario (máx. 12ca/1A) "Golmar" en los bornes "SE2" (contactos de relé C y NA), es necesario alimentador adicional **TF-104**, filtro **AL-Gtwin** y el protector de línea **PL-Gtwin**. Tal como se muestra a continuación:

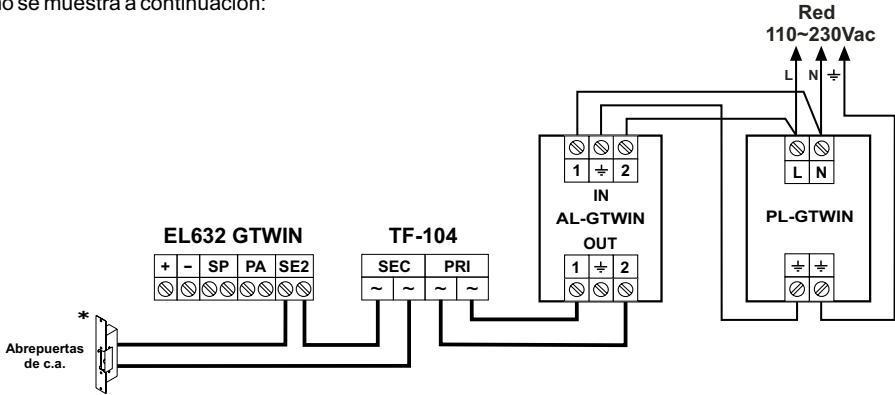

(*) **Importante:** Coloque el varistor suministrado con el módulo de sonido directamente sobre los terminales del abrepuertas.

SONERÍA TRITONAL SAV-GTWIN

Colocar en el interior de la sonería una batería de 9V (tipo MN1604/6LR61). La sonería dispone de 2 puentes de configuración indicados con W1 y W2, para seleccionar el tipo de sonido (triple tono, doble tono o tono simple), tal como se indica en la siguiente tabla:

TIPO DE SONIDO	PUENTE		
	W1	W2	
(*) TRIPLE TONO	X	X	los dos puentes colocados
DOBLE TONO	X		sólo el puente W1: el W2 se saca
TONO SIMPLE		X	sólo el puente W2: el W1 se saca

(*) Valor de fábrica.

ESQUEMAS DE INSTALACIÓN

Un edificio con 1 columna de hasta 127 monitores y 1 placa principal de video (pulsadores).

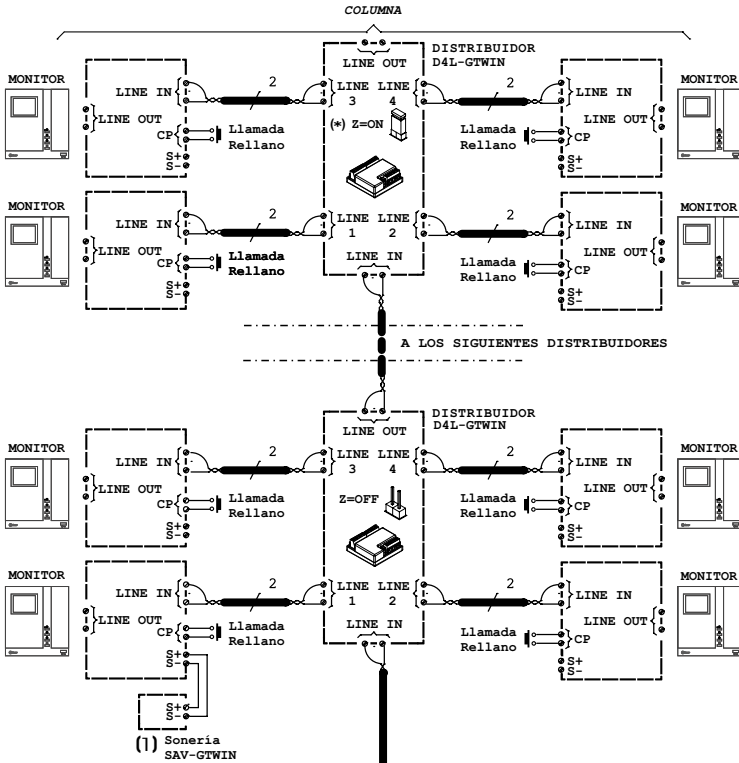

(*) Sacar el puente de todos los distribuidores excepto del último.

- (1) Configuración de la sonería SAV-GTWIN, ver página 44.
- (2) Conectar el alimentador FA-Gtwin con el filtro y el protector de línea, ver página 44.
- (3) Conectar abrepuertas secundario de corriente alterna (Golmar), ver página 45.

Placa principal Videopuerto

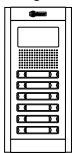

(3) SE2

Abrepuertas máx. 12 Vcc/270mA.

PA Pulsador exterior de apertura de puerta
 SP CONTACTO NC = PUERTA CERRADA
 SE+
 SE-

ALIMENTADOR FA-GTWIN

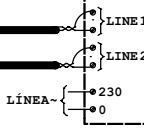

(2)

Recuerde: Placa de pulsadores hasta 122 viviendas.

Importante: Para la configuración/ programación de cada equipo, ver apartado correspondiente del manual.

ESQUEMAS DE INSTALACIÓN

Un edificio, hasta 4 columnas (máx. 127 monitores/teléfonos) y 2 placas de acceso (pulsadores).

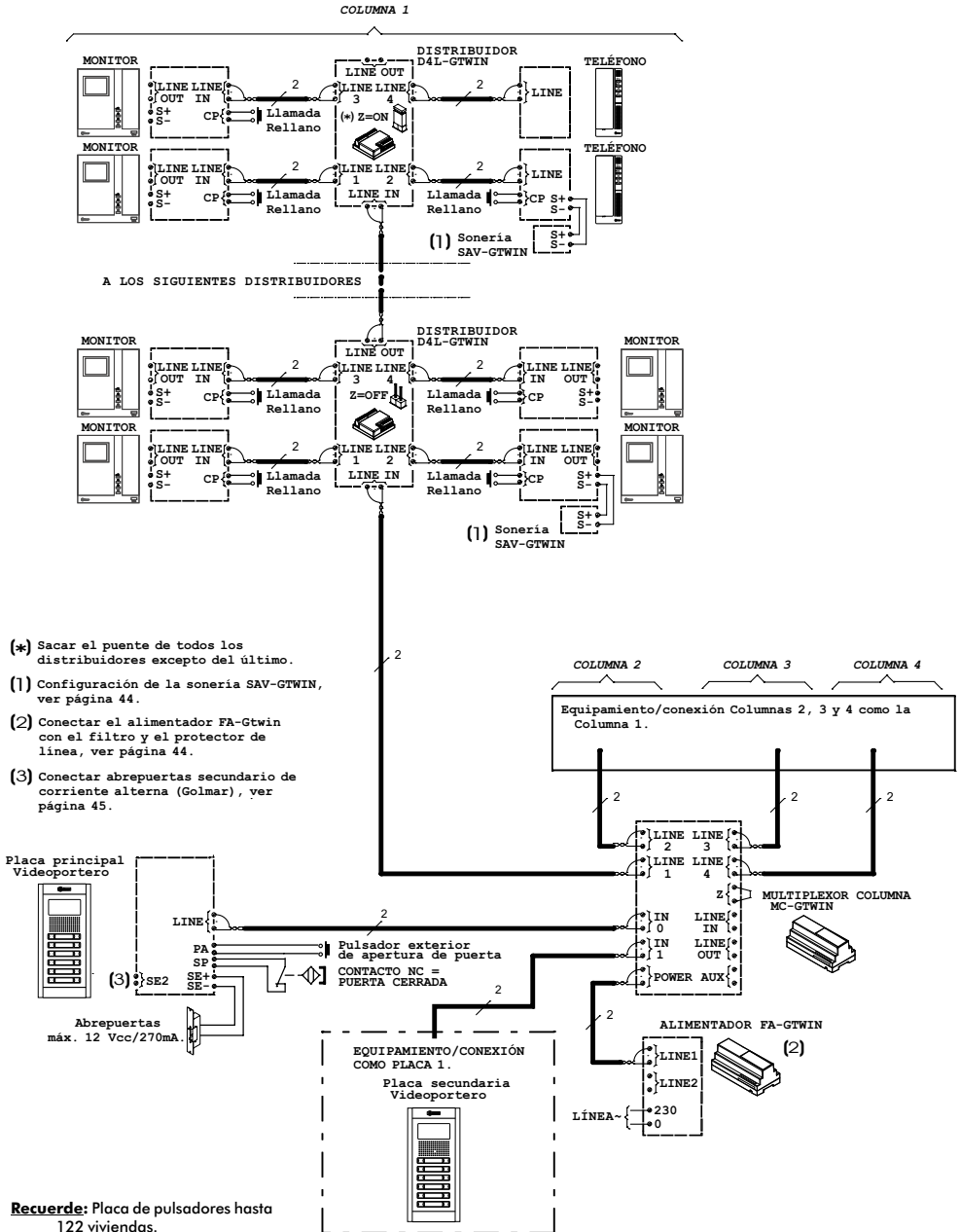

Recuerde: Placa de pulsadores hasta 122 viviendas.

Importante: Para la configuración/ programación de cada equipo, ver apartado correspondiente del manual.

ESQUEMAS DE INSTALACIÓN

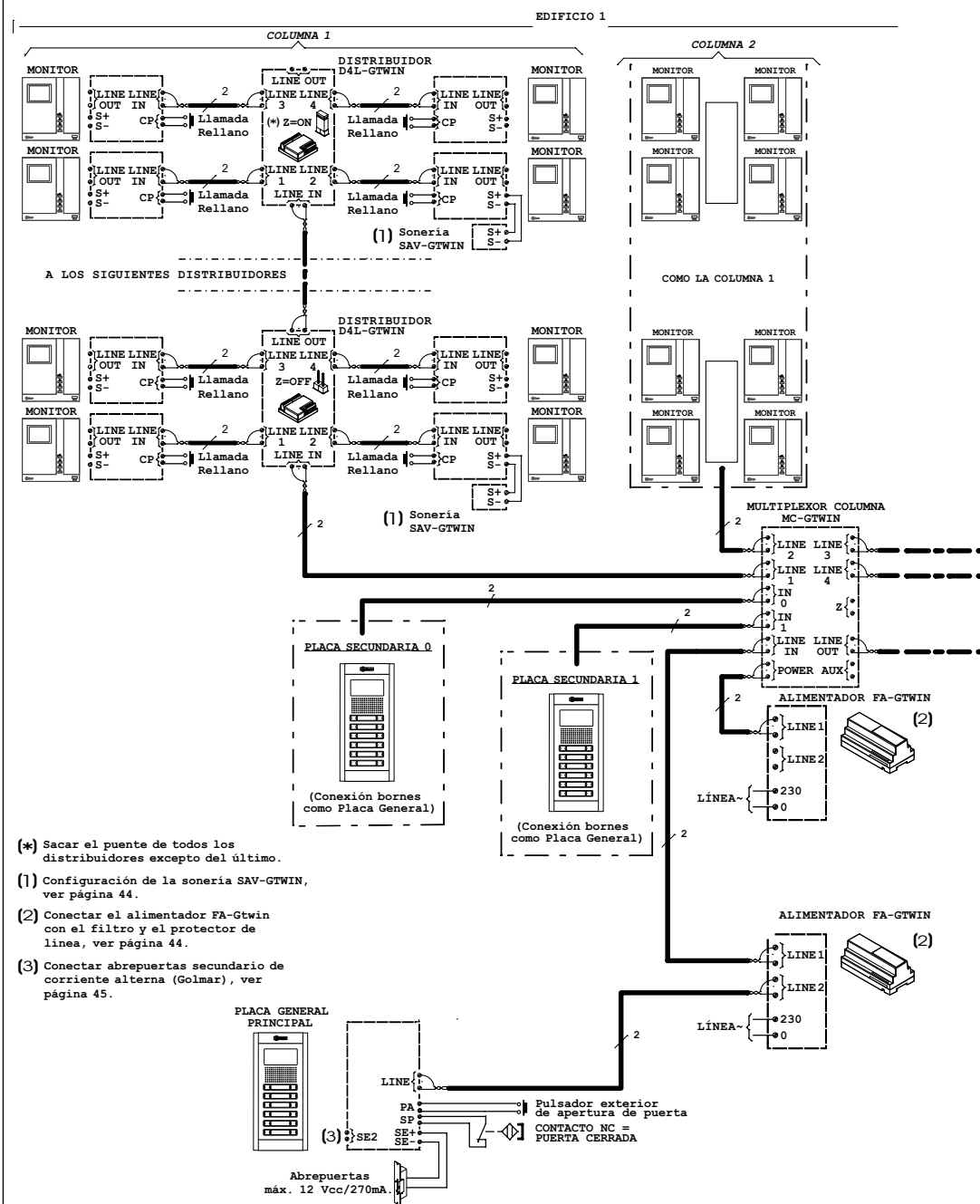

- (*) Sacar el puente de todos los distribuidores excepto del último.
- (1) Configuración de la sonería SAV-GTWIN, ver página 44.
- (2) Conectar el alimentador FA-Gtwin con el filtro y el protector de línea, ver página 44.
- (3) Conectar abrepuertas secundario de corriente alterna (Golmar), ver página 45.

Importante: Para la configuración/ programación de cada equipo, ver apartado correspondiente del manual.

Un acceso general principal, hasta 16 edificios (16 multiplexores MC-Gtwin) y 2 accesos secundarios en cada edificio. (Máx. 127 monitores / teléfonos por edificio).

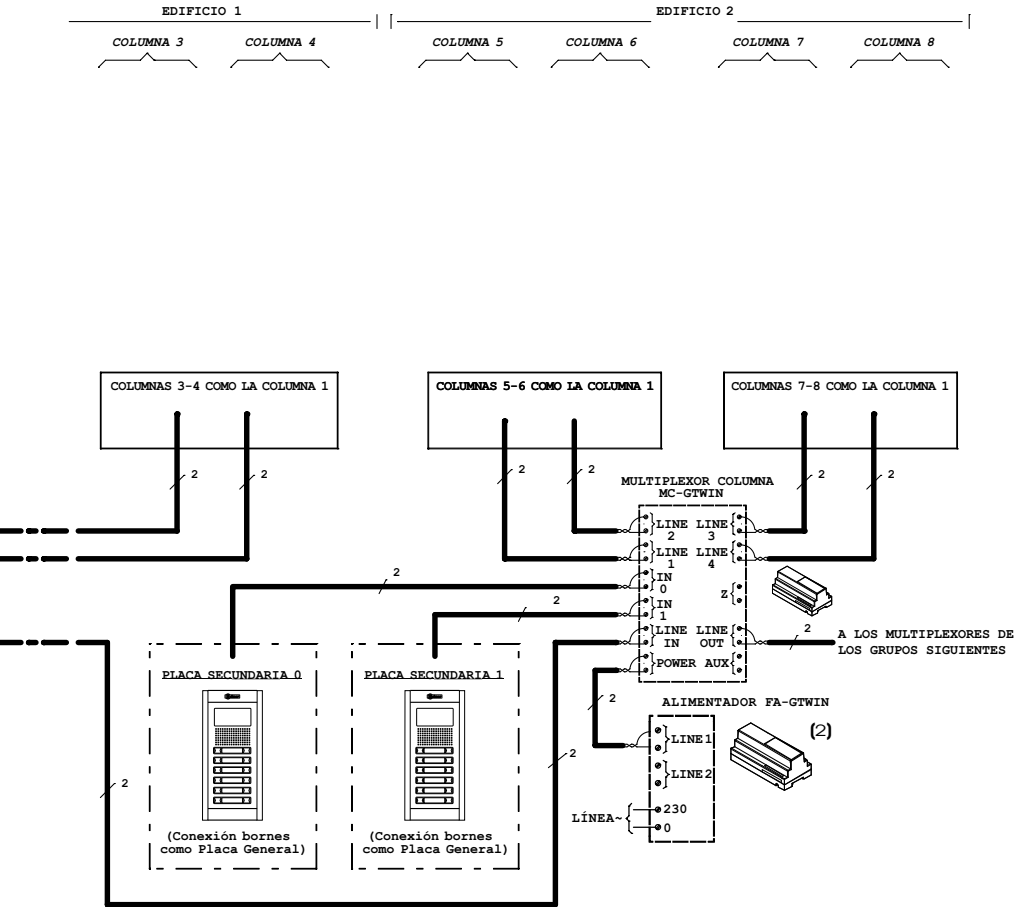

ESQUEMAS DE INSTALACIÓN

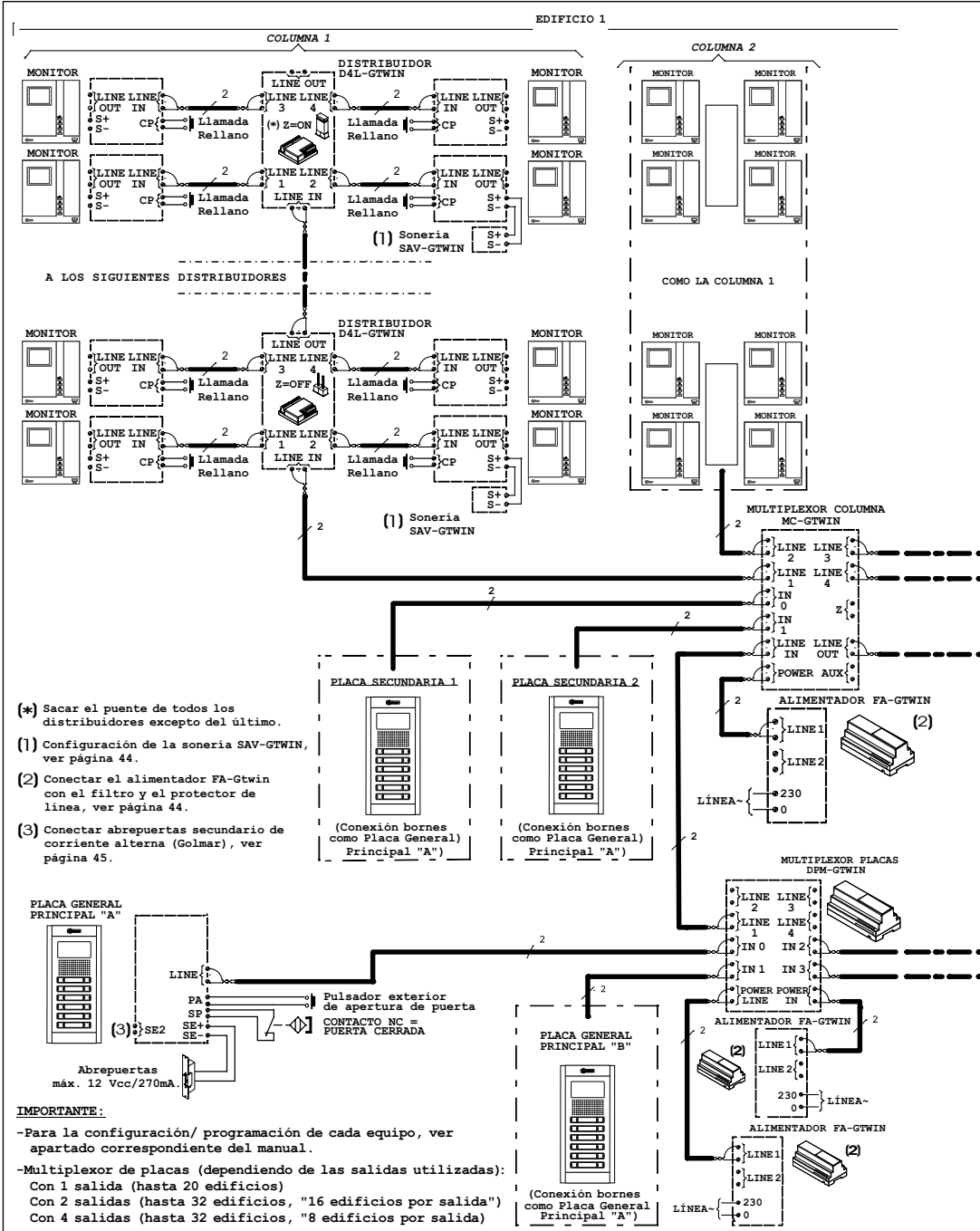

4 accesos generales principales, hasta 32 edificios (32 multiplexores MC-Gtwin) y 2 accesos secundarios en cada edificio. (Máx. 127 monitores / teléfonos por edificio).

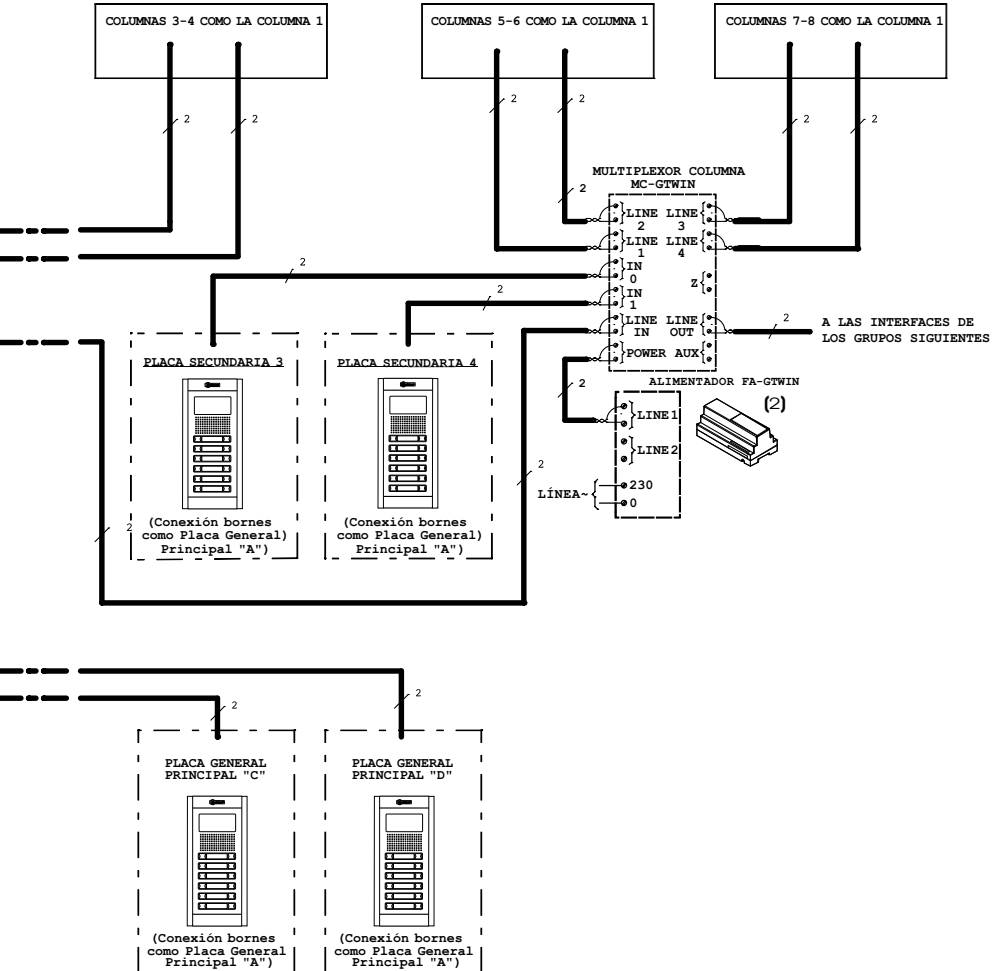
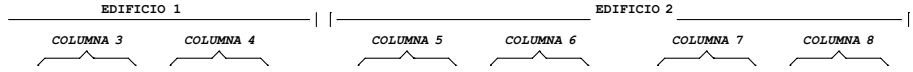

CONEXIONADOS OPCIONALES

A) control manual para el accionamiento conjunto de los 2 abrepuertas.

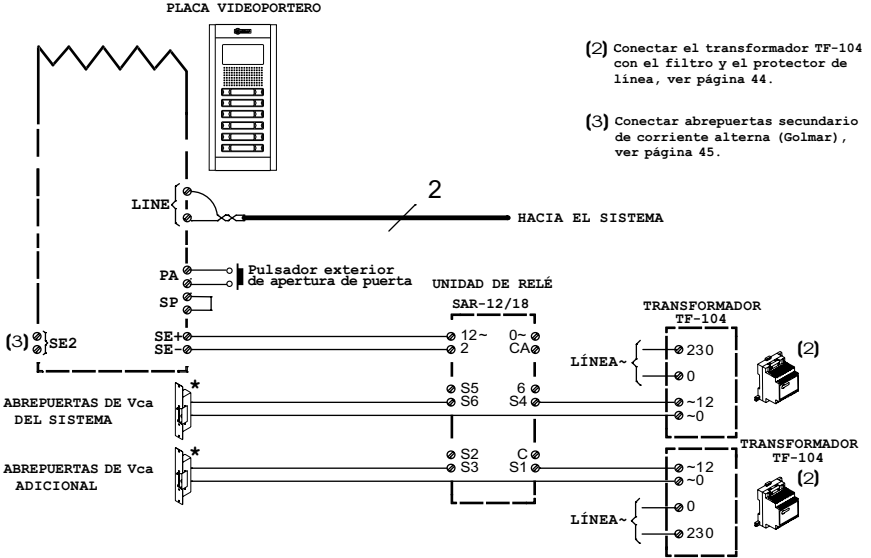

* Importante: Coloque el varistor suministrado con el módulo de sonido directamente sobre los terminales del abrepuertas.

B) control manual dedicado para el accionamiento de cada abrepuertas.

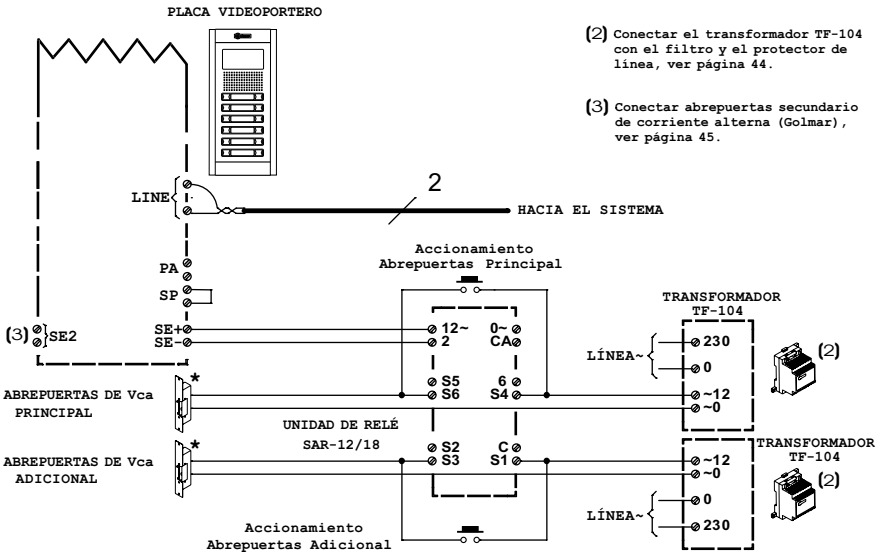

* Importante: Coloque el varistor suministrado con el módulo de sonido directamente sobre los terminales del abrepuertas.

CONEXIONADOS OPCIONALES

Sonería adicional con unidad de relé SAR-12/18 en monitor/ teléfono.

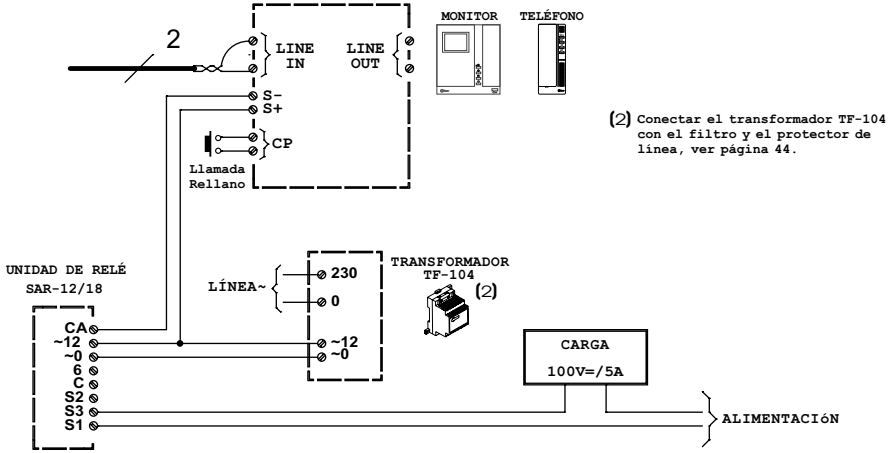

Monitores / teléfonos en paralelo (entrada/salida) desde una derivación del distribuidor D4L-Gtwin: Conexión máx. 4 monitores / teléfonos en una vivienda.

Monitor Tekna Gtwin: Debe insertarse la unidad in/out EL569 en todos los monitores intermedios y dejar el final de línea (Z) insertado en el último monitor (ver página 54).

Monitor Tekna HF Gtwin / Tekna S Gtwin: Debe insertarse la unidad in/out EL566 en todos los monitores intermedios y dejar el final de línea (Z) insertado en el último monitor (ver página 55).

Todos los aparatos deben tener el mismo código de llamada vivienda. El aparato Principal debe tener el código interno igual a 0.

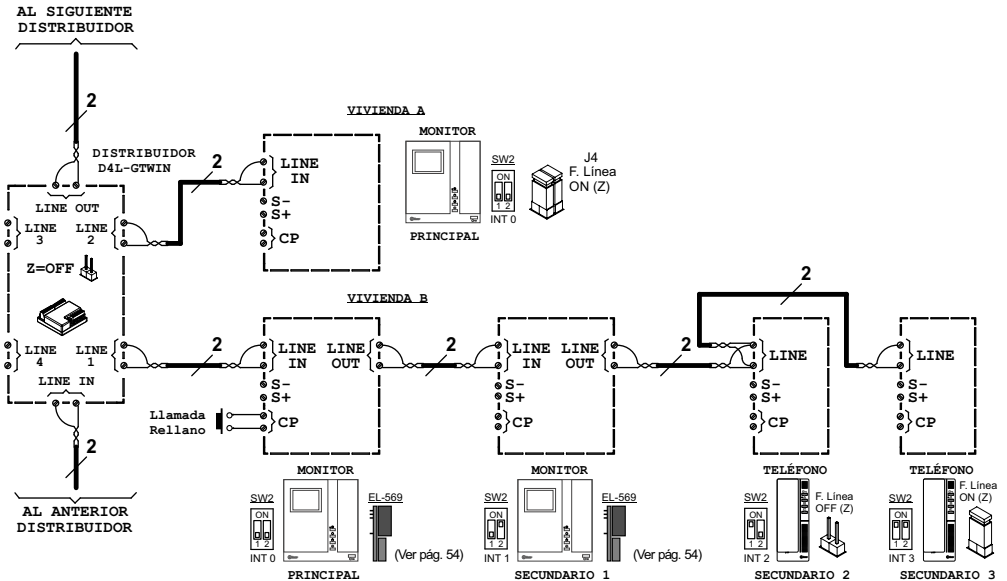

UNIDAD IN/OUT EL569

Monitor Tekna Gtwin: Debe insertarse la unidad in/out EL569 en todos los monitores intermedios y dejar el puente J4 final de línea (Z) insertado en el último monitor (ver página 53).

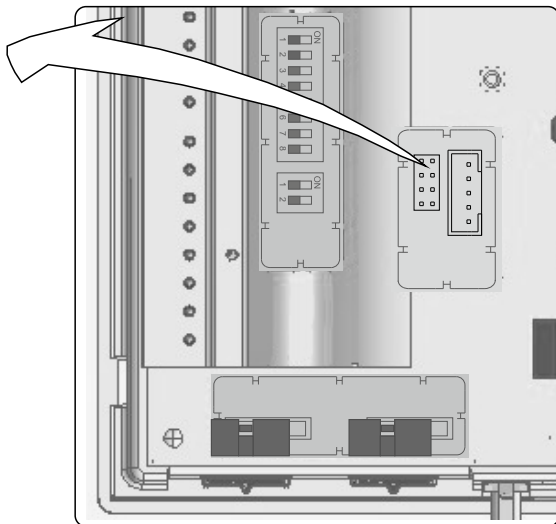

1

EL-569

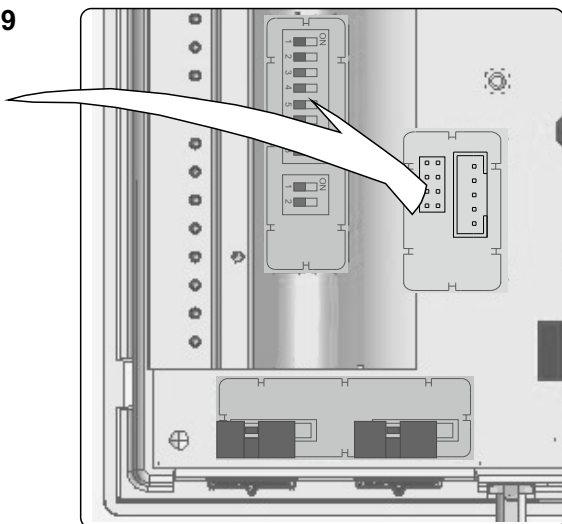
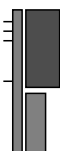

2

UNIDAD IN/OUT EL566

Monitor Tekna HF Gtwin / Tekna S Gtwin: Debe insertarse la unidad in/out EL566 en todos los monitores intermedios y dejar el puente J2 final de línea (Z) insertado en el último monitor (ver página 53).

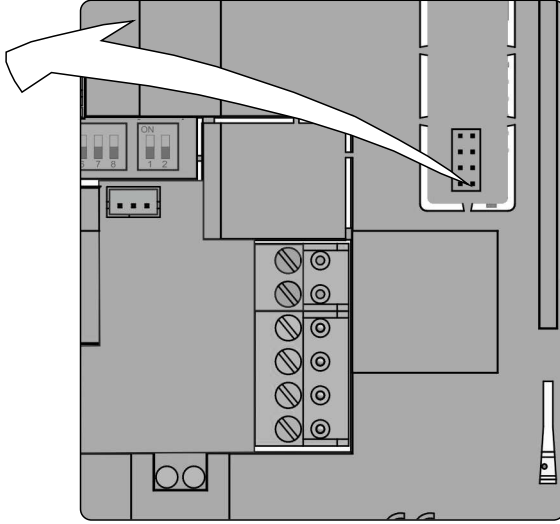
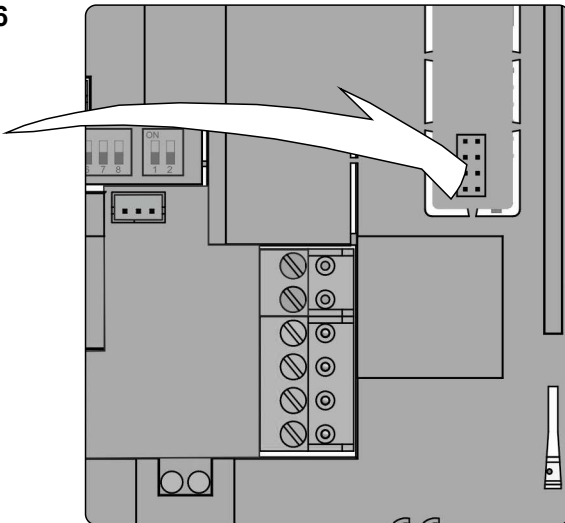
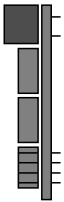
**EL-566**

CONFORMIDAD

Este producto es conforme con las disposiciones de las Directivas Europeas aplicables respecto a la Seguridad eléctrica **2014/35/CEE** y la Compatibilidad Electromagnética **2014/30/CEE**.

*This product meets the essentials requirements of applicable European Directives regarding Electrical Safety **2014/35/ECC**, Electromagnetic Compatibility **2014/30/ECC**.*



NOTA: El funcionamiento de este equipo está sujeto a las siguientes condiciones:

(1) Este dispositivo no puede provocar interferencias dañinas, y (2) debe aceptar cualquier interferencia recibida, incluyendo las que pueden provocar un funcionamiento no deseado.

NOTE: *Operation is subject to the following conditions:*

(1) This device may not cause harmful interference, and (2) this device must accept any received interference, including the ones that may cause undesired operation.



golmar@golmar.es

www.golmar.es

GOLMAR S.A.
C/ Silici, 13
08940- Cornellá de Llobregat
SPAIN



Golmar se reserva el derecho a cualquier modificación sin previo aviso.

Golmar se réserve le droit de toute modification sans préavis.

Golmar reserves the right to make any modifications without prior notice.