



TECNOLOGÍA

MANUAL DE USUARIO



TERMINAL ART 1 G2+



INTRODUCCIÓN

Ante todo le agradecemos y felicitamos por la adquisición de este producto.

Nuestro compromiso por conseguir la satisfacción de clientes como usted queda manifiesto por nuestra certificación ISO-9001 y por la fabricación de productos como el que acaba de adquirir.

La avanzada tecnología de su interior y un estricto control de calidad harán que, clientes y usuarios disfruten de las innumerables prestaciones que este equipo ofrece. Para sacar el mayor provecho de las mismas y conseguir un correcto funcionamiento desde el primer día, rogamos lea detenidamente este manual de instrucciones.





ÍNDICE

Introducción.....	2
Índice.....	2
Precauciones de seguridad.....	2
Características.....	3
Funcionamiento del sistema.....	3
Descripción del terminal ART 1/G2+.....	
Descripción.....	4
Pulsadores de función.....	4
Led de estado pulsadores de función.....	4
Etiqueta de producto.....	4
Terminales de conexión.....	4
Microinterruptor de configuración.....	5
Configuración códigos de dirección del terminal (hasta 128 direcciones).....	5-8
Función autoencendido.....	9
Función intercomunicación.....	9
Modo apertura automática de puerta.....	9
Función activación luz (luz escalera).....	9
Ajustes del volumen de audio en el terminal.....	9
Ajustes volumen del tono de llamada y modo “no molesten”.....	9
Configuración y selección del tono de llamada.....	10
Valor por defecto ‘tonos y volumen de los tonos de llamada’:.....	10
Cancelar el proceso de “desvío de llamada”.....	10
Instalación del terminal ART 1/G2+.....	
En regleta de superficie.....	11
En caja de empotrar.....	12
Esquemas de instalación.....	13
Limpieza del terminal.....	14
Notas.....	15
Conformidad.....	16











PRECAUCIONES DE SEGURIDAD

- Cuando se instale o modifique el equipo, **hacerlo sin alimentación.**
- La instalación y manipulación de estos equipos deben ser realizado por **personal autorizado.**
- Toda la instalación debe viajar al menos a **40 cm. de cualquier otra instalación.**
- No apretar excesivamente los tornillos de la regleta.
- Instale el terminal ART 1 en un lugar seco y protegido sin riesgo de goteo o proyecciones de agua.
- Evite emplazamientos cercanos a fuentes de calor, húmedos, polvorientos o con mucho humo.
- Antes de conectar el equipo, verificar el conexionado entre placa, alimentador, distribuidores y terminales ART 1.
- Utilizar, cable Golmar **RAP-GTWIN/HF** (2x1mm²).
- Siga en todo momento las instrucciones de este manual.

CARACTERÍSTICAS

- Terminal audio manos libres ART 1 con instalación simplificada (bus de 2 hilos no polarizados).
- Hasta 4 terminales ART 1/ monitores por vivienda (principal, secundario1, secundario 2 y secundario 3).
- Hasta 32 terminales ART 1 y viviendas en instalaciones mixtas con monitores (**módulo EL632 G2+ SE**).
- Hasta 128 terminales ART 1 y viviendas (**necesario módulo de sonido EL642 G2+**).
- Secreto total de conversación.
- Ajuste de volumen del tono de llamada: mínimo, medio, máximo y sin volumen (no molesten).
- Ajuste de volumen del audio (hasta 4 niveles de audio).
- Entrada pulsador de puerta "HZ" de la entrada del rellano.
- Salida sonería auxiliar (máximo 50mA/12Vcc).
- Hasta 6 tonos de llamada diferenciados, para identificar la procedencia de la llamada: placa, intercomunicación, monitor guarda o puerta interior de la vivienda.
- Pulsador  de inicio/ fin comunicación, en reposo 2 pulsaciones cortas: realiza una llamada "intercomunicación" (en la misma vivienda) y una pulsación de 3 segundos "autoencendido".
- Pulsador  de activación abrepuertas 1, en reposo activa/ desactiva "apertura automática de puerta".
- Pulsador **AUX** de activación abrepuertas 2 / en reposo activa "luz escalera" (requiere módulo SAR-G2+ y SAR-12/24).
- Pulsador  de ajuste de volumen, modo "no molesten" del tono de llamada/ configurar tonos de llamada/ ajuste de volumen comunicación (altavoz ART 1).
- Pulsador  para llamada a monitor guarda (si hay algún monitor configurado como guarda).
- Microinterruptores para configurar la dirección del terminal (código de llamada), principal/secundario y final de línea.

FUNCIONAMIENTO DEL SISTEMA

- Para realizar la llamada, el visitante deberá presionar el pulsador correspondiente a la vivienda con la que desea establecer comunicación; un tono acústico advertirá de que la llamada se está realizando y el led  de la placa se iluminará. Si la síntesis de voz está habilitada el mensaje "llamando" nos indicará que la llamada se está realizando. En ese instante, el terminal(es) de la vivienda recibe(n) la llamada. Si se ha presionado por equivocación el pulsador de otra vivienda, pulsar sobre el que corresponda de la vivienda deseada, cancelando así la primera llamada.
- Al recibir la llamada el led del pulsador  del terminal(es) parpadeará(n) en color blanco. Si la llamada no es atendida antes de 45 seg., el led  de la placa se apagará y el canal quedará libre.
- Para establecer comunicación, presione el pulsador  de cualquier terminal de la vivienda, el led  se apagará y el led  de la placa se iluminará.
- La comunicación tendrá una duración de 90 segundos o hasta volver a presionar el pulsador . Finalizada la comunicación, el led  de la placa se apagará y el canal quedará libre. Si la síntesis de voz está habilitada, el mensaje "llamada finalizada" nos indicará en la placa que la llamada ha finalizado.
- Si se desea abrir la puerta, presionar el pulsador  (si existe y desea abrir la 2ª puerta presione el pulsador **AUX**) durante los procesos de llamada o comunicación: una sola pulsación activa el abrepuertas durante 3 segundos, el led  de la placa se iluminará también durante 3 segundos. Si la síntesis de voz está habilitada, el mensaje "puerta abierta" nos será indicado en la placa.
- La descripción de los pulsadores de función se encuentran en la página 4.

DESCRIPCIÓN DEL TERMINAL:

Descripción:

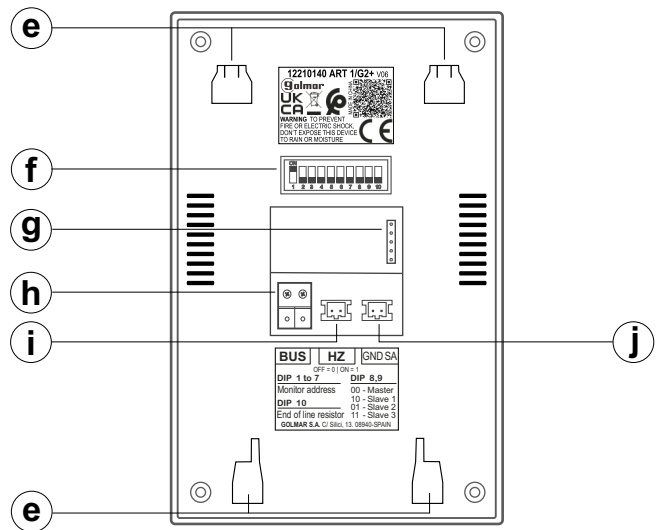
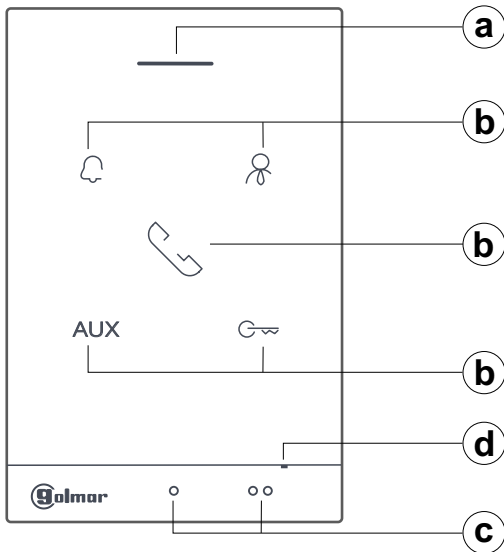

- a. Altavoz.
- b. Pulsadores de función.
- c. Puntos de orientación para personas invidentes.

En llamada/ comunicación:

- Sobre este punto de orientación está el pulsador de "Inicio/ fin comunicación".
- Sobre este punto de orientación está el pulsador de "Apertura de puerta".

- d. Micrófono.
- e. Anclajes de sujeción regleta (x4).
- f. Interruptores de configuración.
- g. Uso interno.
- h. Bornes para conexión Bus.
- i. Conector para pulsador de puerta "HZ".
- j. Conector para sonería auxiliar (máx. 50mA/12Vcc).

Pulsadores de función:

Pulsador de inicio/ fin comunicación. En reposo: 2 pulsaciones cortas realizan llamada "intercomunicación" (en la misma vivienda) y una pulsación de 3 segundos "autoencendido", (ver páginas 9-10).

En reposo: Una pulsación corta, permite cambiar el volumen del tono de llamada, cada pulsación corta reproduce el volumen seleccionado (min/ med/ máx/ sin volumen "modo no molesten"). En comunicación: cada pulsación corta permite ajustar (entre 4 niveles) el volumen del altavoz del ART 1, (ver páginas 9-10).

Durante el proceso de llamada o comunicación, permite activar el abrepuertas 1. En reposo: Nota: Con "V06" o posterior, una pulsación de 10 seg. activa/desactiva el modo "apertura automática de puerta", (ver pág. 9-10).

AUX Durante el proceso de llamada o comunicación, permite activar el abrepuertas 2. En reposo: Una pulsación de 3 seg. activa luz ext. (requiere los módulos SAR-G2+ y SAR-12/24). 5 pulsaciones cortas valor por defecto tonos y volumen tonos (el led del terminal parpadeará 5 veces), ver pág. 9-10.

Led de estado pulsadores de función:

- Proceso de llamada placa, guarda e intercom: Led parpadea (color blanco).
Terminal en comunicación: Led encendido fijo (color blanco).
- "Modo no molesten": Led encendido fijo (color rojo).
(Desvío de llamada) teléfono móvil en comunicación con la placa desde la App G2Call+ (con monitor ART 7W): Led parpadea en (color rojo).
"Valor por defecto": Led parpadea 5 veces (color rojo).
- "Modo "apertura automática de puerta": Led encendido fijo (color rojo).

Etiqueta de producto:



Descripción terminales de conexión:

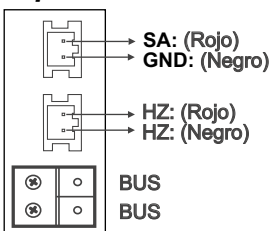

BUS, BUS: Bus de comunicaciones (no polarizado).
SA, GND: Salida sonería auxiliar (máx. 50mA/12V), relé SAR-12/24.
HZ, HZ: Entrada pulsador de puerta de la entrada del rellano:
Conectar sólo en el terminal principal. A continuación la señal recibida es transmitida a los terminales secundarios de la misma vivienda a través del BUS.

Nota: Modo de funcionamiento del pulsador HZ: Dará tono de llamada y activará la salida sonería auxiliar con el terminal en reposo, llamada, comunicación (tono HZ con volumen más bajo), intercomunicación y en modo "no molesten". **Importante:** Hasta 8 terminales/viviendas con el pulsador "HZ" activado al mismo tiempo (con el sistema y los terminales en reposo).

DESCRIPCIÓN DEL TERMINAL:

Descripción microinterruptor y configuración dirección (código) terminal ART 1/G2+:

Edificio / Chalet (Placa Nexa)

Dip1 a Dip7: Configurar la dirección del terminal (dirección 1 a 128). **Nota:** Instalaciones mixtas con monitores (dirección 1 a 32).

Los interruptores colocados en la posición OFF tienen valor cero. En la posición ON tienen asignados los valores de la tabla adjunta. El código del terminal será igual a la suma de valores de los interruptores colocados en ON.

Importante:

Vivienda 1 (Dip1 a ON y Dip2-Dip7 a OFF)
 Vivienda 128 (Dip1-Dip7 a OFF)

Tabla de valores

Interruptor n°:	1	2	3	4	5	6	7
Valor en ON:	1	2	4	8	16	32	64



Ejemplo: 0+0+4+0+16+0+0= 20

Dip8 y 9: Definen si el terminal es principal o secundario. Cada vivienda debe tener un terminal principal, y solo uno.

Principal



Secundario 1



Secundario 2



Secundario 3



Dip10: Configura el final de línea. En instalaciones con sólo terminales ART 1/G2+ debe estar siempre en OFF. En instalaciones mixtas de monitores con terminales ART 1/G2+ en la misma vivienda, colocar en ON en aquellos terminales en los que acabe el recorrido del cable del bus y dejar en OFF sólo en terminales intermedios.

IMPORTANTE:

El uso del terminal ART 1/G2+ en **Chalet con Placa SOUL**, ver manual del kit Soul correspondiente para las características del Kit como número máximo de viviendas y de monitores/ terminales ART 1 G2+.

Configuración códigos de dirección del terminal TART 1 (hasta 128 direcciones):

Recuerde:

- Hasta 32 terminales ART 1 y viviendas en instalaciones mixtas con monitores (**módulo EL632 G2+ SE**).
- Hasta 128 terminales ART 1 y viviendas (**necesario módulo de sonido EL642 G2+**).

Dip1 a Dip7: Para configurar la dirección del terminal ART 1 / vivienda (hasta 128 direcciones).

Cód. Vivienda 1



Cód. Vivienda 2



Cód. Vivienda 3



Cód. Vivienda 4



Cód. Vivienda 5



Cód. Vivienda 6

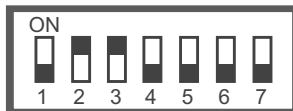

Cód. Vivienda 7



Cód. Vivienda 8



Cód. Vivienda 9



Cód. Vivienda 10

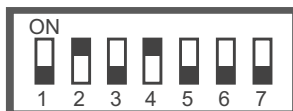

Cód. Vivienda 11

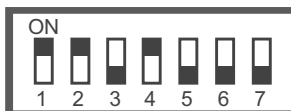

Cód. Vivienda 12

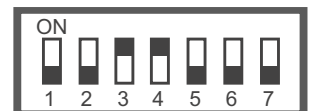

Cód. Vivienda 13

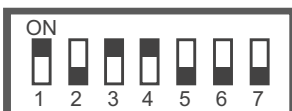

Cód. Vivienda 14

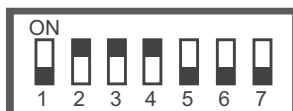

Cód. Vivienda 15

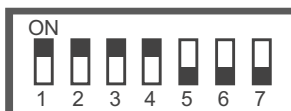

Cód. Vivienda 16



DESCRIPCIÓN DEL TERMINAL:

Viene de la página anterior.

Cód. Vivienda 17



Cód. Vivienda 21



Cód. Vivienda 25

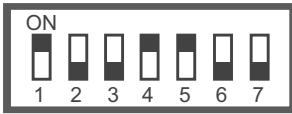

Cód. Vivienda 29



Cód. Vivienda 33



Cód. Vivienda 37



Cód. Vivienda 41



Cód. Vivienda 45



Cód. Vivienda 49



Cód. Vivienda 53

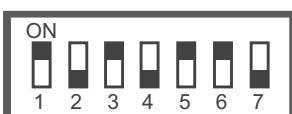

Cód. Vivienda 57



Cód. Vivienda 18



Cód. Vivienda 22



Cód. Vivienda 26



Cód. Vivienda 30



Cód. Vivienda 34



Cód. Vivienda 38



Cód. Vivienda 42



Cód. Vivienda 46



Cód. Vivienda 50



Cód. Vivienda 54

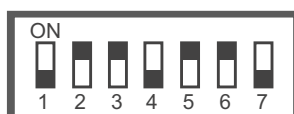

Cód. Vivienda 58

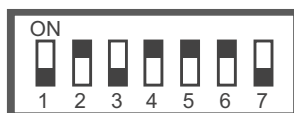

Cód. Vivienda 19



Cód. Vivienda 23



Cód. Vivienda 27



Cód. Vivienda 31



Cód. Vivienda 35



Cód. Vivienda 39



Cód. Vivienda 43



Cód. Vivienda 47



Cód. Vivienda 51



Cód. Vivienda 55

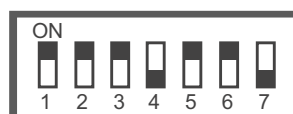

Cód. Vivienda 59



Cód. Vivienda 20



Cód. Vivienda 24

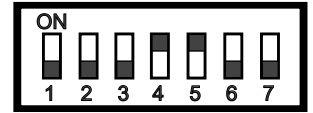

Cód. Vivienda 28



Cód. Vivienda 32



Cód. Vivienda 36



Cód. Vivienda 40



Cód. Vivienda 44



Cód. Vivienda 48



Cód. Vivienda 52



Cód. Vivienda 56

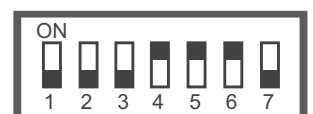



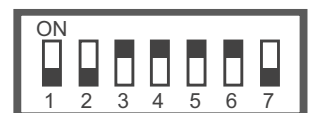





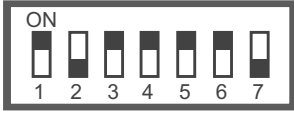



































Cód. Vivienda 60



DESCRIPCIÓN DEL TERMINAL:



Viene de la página anterior.

<p>Cód. Vivienda 61</p> 	<p>Cód. Vivienda 62</p> 	<p>Cód. Vivienda 63</p> 	<p>Cód. Vivienda 64</p> 
<p>Cód. Vivienda 65</p> 	<p>Cód. Vivienda 66</p> 	<p>Cód. Vivienda 67</p> 	<p>Cód. Vivienda 68</p> 
<p>Cód. Vivienda 69</p> 	<p>Cód. Vivienda 70</p> 	<p>Cód. Vivienda 71</p> 	<p>Cód. Vivienda 72</p> 
<p>Cód. Vivienda 73</p> 	<p>Cód. Vivienda 74</p> 	<p>Cód. Vivienda 75</p> 	<p>Cód. Vivienda 76</p> 
<p>Cód. Vivienda 77</p> 	<p>Cód. Vivienda 78</p> 	<p>Cód. Vivienda 79</p> 	<p>Cód. Vivienda 80</p> 
<p>Cód. Vivienda 81</p> 	<p>Cód. Vivienda 82</p> 	<p>Cód. Vivienda 83</p> 	<p>Cód. Vivienda 84</p> 
<p>Cód. Vivienda 85</p> 	<p>Cód. Vivienda 86</p> 	<p>Cód. Vivienda 87</p> 	<p>Cód. Vivienda 88</p> 
<p>Cód. Vivienda 89</p> 	<p>Cód. Vivienda 90</p> 	<p>Cód. Vivienda 91</p> 	<p>Cód. Vivienda 92</p> 
<p>Cód. Vivienda 93</p> 	<p>Cód. Vivienda 94</p> 	<p>Cód. Vivienda 95</p> 	<p>Cód. Vivienda 96</p> 
<p>Cód. Vivienda 97</p> 	<p>Cód. Vivienda 98</p> 	<p>Cód. Vivienda 99</p> 	<p>Cód. Vivienda 100</p> 
<p>Cód. Vivienda 101</p> 	<p>Cód. Vivienda 102</p> 	<p>Cód. Vivienda 103</p> 	<p>Cód. Vivienda 104</p> 

DESCRIPCIÓN DEL TERMINAL:

Función autoencendido:

Con el terminal ART 1/G2+ en reposo, permite establecer una comunicación de audio con la placa principal. Sólo es operativo si no existe una comunicación en curso.



Con el terminal en reposo, presione el pulsador  durante 3 segundos, un tono de confirmación y el led del pulsador  del terminal se iluminará fijo, indicando que se ha establecido comunicación de audio con la placa principal.

La comunicación tendrá una duración de un minuto y medio o hasta volver a presionar el pulsador .



Función intercomunicación:

El terminal ART 1/G2+ incorpora de serie la intercomunicación entre dos puntos de la misma vivienda.

El terminal debe estar en reposo para realizar la intercomunicación.

Para intercomunicarse, presione 2 veces (pulsaciones cortas) en el pulsador , el led del pulsador  del terminal que realiza la llamada de intercomunicación y los terminales que reciben la llamada parpadearán y unos tonos en los terminales de la vivienda confirmarán que la llamada se está realizando.

Para atender la llamada se dispone de un tiempo de 40 segundos.



Para establecer comunicación, presione el pulsador  de cualquier terminal llamado de la vivienda (si hay más de un terminal secundario), el led del pulsador  de los terminales en comunicación se iluminarán fijo y el resto de terminales de la vivienda el led del pulsador  se apagarán.

La comunicación tendrá una duración de un minuto y medio o hasta volver a presionar el pulsador .



Modo “apertura automática de puerta”:

El terminal ART 1/G2+ permite activar/ desactivar el modo de “apertura de puerta automática”.

Activar modo “apertura automática de puerta”:

Nota: Con V06 o posterior, con el terminal en reposo, presione el pulsador  durante 10 segundos, un tono de confirmación y el led del pulsador  del terminal se iluminará (color rojo), indicando que se ha activado el modo de “apertura de puerta automática” (a los 3 segundos de recibir una llamada de la placa).

Desactivar modo “apertura automática de puerta”:

Nota: Con V06 o posterior, con el terminal en reposo, presione el pulsador  durante 10 segundos, un tono de confirmación y el led del pulsador  del terminal se apagará, indicando que se ha desactivado el modo de “apertura de puerta automática”.

Función activación luz:

El terminal ART 1/G2+ debe estar en reposo para la activación luz (requiere módulo SAR-G2+ y SAR-12/24).

Para la activación luz (por ejemplo "luz escalera"), realice una pulsación de 3 segundos sobre el pulsador AUX hasta escuchar 2 tonos de confirmación que nos indicarán que la luz se ha activado.

Importante: Para el conexionado y configuración, ver manual TSAR-G2+ y TSAR-12/24.



Ajustes del volumen de audio en el terminal:

El terminal permite modificar el volumen del audio en el altavoz del terminal en comunicación (entre 4 niveles de mínimo a máximo en modo carrusel) a través del pulsador de función .



El terminal debe estar en comunicación, una pulsación corta en el pulsador , permite cambiar el volumen del audio en el altavoz del terminal, cada pulsación corta reproduce el volumen seleccionado (entre 4 niveles de mínimo a máximo y en modo carrusel), dejar de pulsar una vez seleccionado el nivel de volumen deseado en el terminal. Al finalizar la comunicación el volumen seleccionado quedará guardado en el terminal.

Ajustes volumen del tono de llamada y modo “no molesten”:

El terminal debe estar en reposo para ajustar el volumen del tono de llamada o activar/ desactivar el modo “no molesten”.

Una pulsación corta en el pulsador , permite cambiar el volumen del tono de llamada, cada pulsación corta reproduce el volumen seleccionado (mínimo/ medio/ máximo y sin volumen modo “no molesten”), dejar de pulsar una vez seleccionado el modo “no molesten” (el led del pulsador  se iluminará fijo en color rojo) o el volumen del tono de llamada deseado.

Si se ha seleccionado el modo “no molesten” el led del pulsador  se iluminará fijo (color rojo) indicándonos que el modo “no molesten” está activado. El terminal no sonará el tono de llamada cuando reciba una llamada (ver nota “HZ” en pág. 4).

Para desactivar el modo “no molesten” presionar el pulsador , cada pulsación corta reproduce el volumen seleccionado (mínimo/ medio/ máximo y sin volumen modo “no molesten”), dejar de pulsar una vez seleccionado el volumen (mínimo/ medio o máximo) del tono de llamada deseado; el led del pulsador  se apagará indicándonos que el modo “no molesten” está desactivado.







DESCRIPCIÓN DEL TERMINAL:

Viene de la página anterior.

Configuración y selección del tono de llamada:

El terminal debe estar en reposo para la configuración y selección del tono de llamada deseado.

Para modificar los tonos de llamada, presionar el pulsador  durante 3 segundos hasta escuchar 3 tonos de confirmación que nos indicarán que el terminal está en modo configuración. Una vez estamos en el modo configuración, se debe presionar el pulsador correspondiente para cambiar el tono de llamada (entre 6 tonos de llamada diferentes y en modo carrusel):

- Para cambiar el tono de llamada de la “puerta del rellano” (HZ), presione el pulsador **AUX**.
Cada pulsación corta en el pulsador **AUX** reproduce un tono de llamada diferente, dejar de pulsar una vez seleccionado el tono de llamada “puerta rellano” deseado en el terminal.
- Para cambiar el tono de llamada “intercomunicación”, presione el pulsador .
Cada pulsación corta en el pulsador  reproduce un tono de llamada diferente, dejar de pulsar una vez seleccionado el tono de llamada “intercomunicación” deseado en el terminal.
- Para cambiar el tono de llamada “monitor guarda”, presione el pulsador .
Cada pulsación corta en el pulsador  reproduce un tono de llamada diferente, dejar de pulsar una vez seleccionado el tono de llamada “monitor guarda” deseado en el terminal.
- Para cambiar el tono de llamada de la placa, presione el pulsador .
Cada pulsación corta en el pulsador  reproduce un tono de llamada diferente, dejar de pulsar una vez seleccionado el tono de llamada de la placa deseado en el terminal.

Para salir y guardar los tonos de llamada seleccionados en el terminal, presione el pulsador  durante 3 segundos hasta escuchar 2 tonos de confirmación indicándonos que el terminal ha guardado y salido del modo configuración.

Realizar una llamada para comprobar que el terminal se ha configurado con los tonos de llamada deseados.

Valor por defecto ‘tonos, volumen de los tonos de llamada y apertura automática de puerta’:

El terminal ART 1/G2+ permite restaurar a “valor por defecto” los tonos, el volumen de los tonos de llamada y la apertura automática de puerta.

Con el terminal en reposo, 5 pulsaciones cortas sobre el pulsador **AUX**, 3 tonos de confirmación y el led del pulsador  del terminal parpadeará 5 veces, indicando que se ha restaurado a valor por defecto los tonos, el volumen de los tonos de llamada y la apertura automática de puerta en el terminal.

Cancelar el proceso de “desvío de llamada”o la “comunicación” con la placa desde la App G2Call+:

Si se realiza una llamada de la placa a una vivienda de un sistema de videoportero mixto (monitores ART 7W/G2+ y terminales ART 1/G2+ en la misma vivienda) y el monitor ART 7W/G2+ tiene configurado y activado el “desvío de llamada”; desde un terminal ART 1/G2+ de la misma vivienda, permite cancelar el proceso de “desvío de llamada” a un teléfono móvil pulsando el botón  del terminal para establecer comunicación con la placa (más información de esta función, ver manual TART 7W G2+).

-Si el teléfono móvil está en comunicación con la placa desde la App G2Call+, permite cancelar la comunicación pulsando el botón  del terminal durante más de 3 seg. (más información de esta función, ver manual TART 7W G2+).

INSTALACIÓN DEL TERMINAL EN REGLETA DE SUPERFICIE

Evite emplazamientos cercanos a fuentes de calor, polvorientos o con mucho humo.

Ubicación de la regleta de superficie:

La parte superior de la regleta se debe ubicar a una altura de 1.60m del suelo. la distancia mínima entre los laterales de la regleta y cualquier objeto debe ser de 5cm.

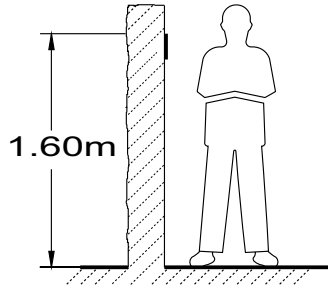

Fijar la regleta del terminal en la pared:

Fijar la regleta del terminal a la pared, realizando dos agujeros de 6mm de diámetro y utilizando los tornillos y tacos suministrados con el terminal.

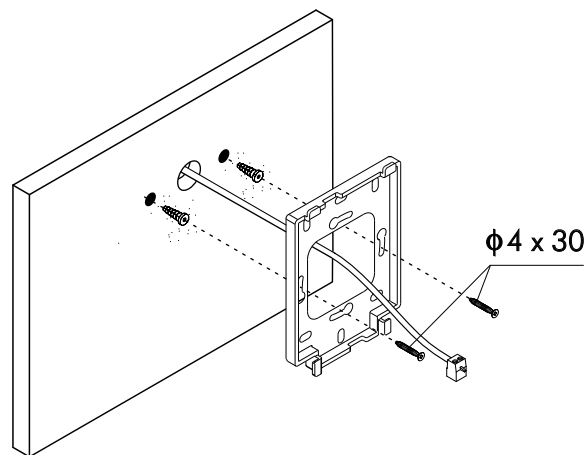

Colocar el terminal:

Conecte los cables al terminal (ver página 4), a continuación coloque el terminal frontalmente a la regleta haciendo coincidir los agujeros de la base del terminal con los de sujeción de la regleta ①, a continuación desplace el terminal hacia abajo ②, hasta que el terminal quede bien fijado en la regleta ③.

Recuerde quitar la lámina de protección frontal del terminal una vez los trabajos de instalación han finalizado.

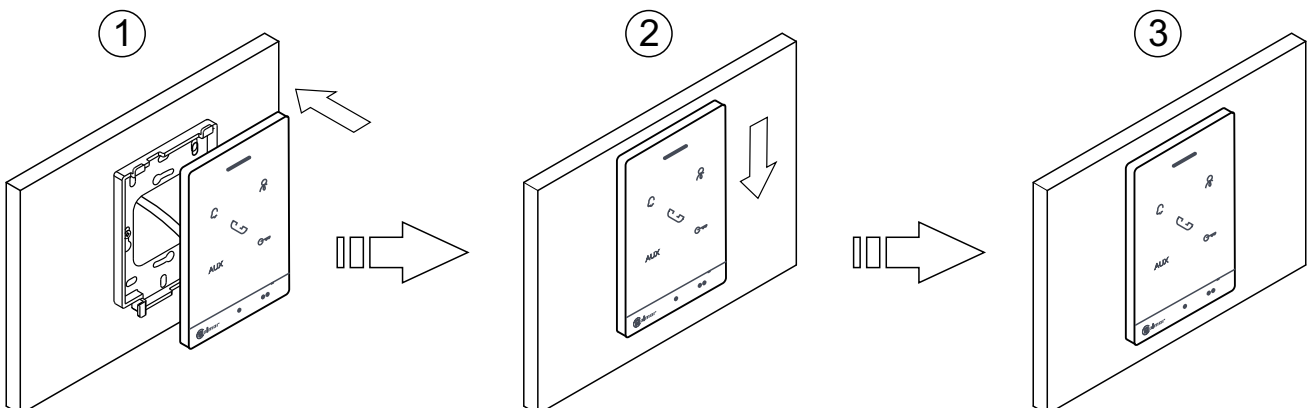

INSTALACIÓN DEL TERMINAL EN CAJA DE EMPOTRAR

Evite emplazamientos cercanos a fuentes de calor, polvorientos o con mucho humo.

Ubicación de la caja de empotrar:

Realizar un agujero en la pared que ubique la parte superior de la caja de empotrar universal a una altura de 1.60m del suelo. la distancia mínima entre los laterales de la caja de empotrar y cualquier objeto debe ser de 5cm.

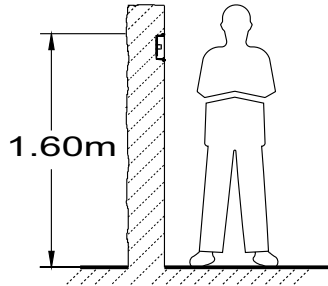

Colocar la caja de empotrar y montaje de la regleta:

Pasar la instalación por el hueco realizado en la caja de empotrar. Empotrar, enrasar y nivelar la caja. Fijar la regleta del terminal con los tornillos suministrados en la caja de empotrar.

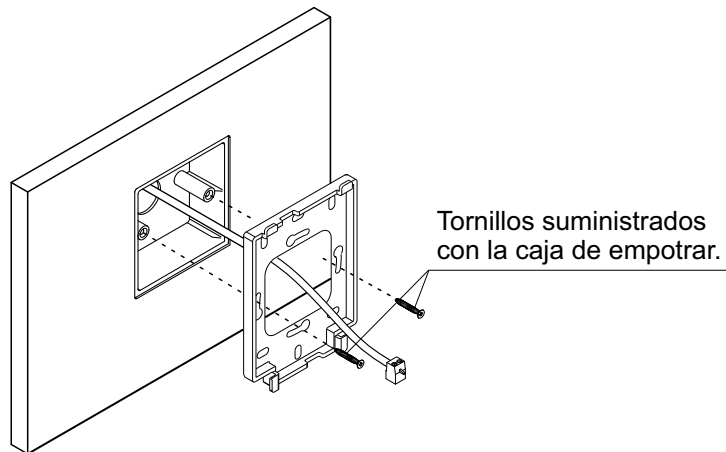

Colocar el terminal:

Conecte los cables al terminal (ver página 4), a continuación coloque el terminal frontalmente a la regleta haciendo coincidir los agujeros de la base del terminal con los de sujeción de la regleta ①, a continuación desplace el terminal hacia abajo ②, hasta que el terminal quede bien fijado en la regleta ③.

Recuerde quitar la lámina de protección frontal del terminal una vez los trabajos de instalación han finalizado.

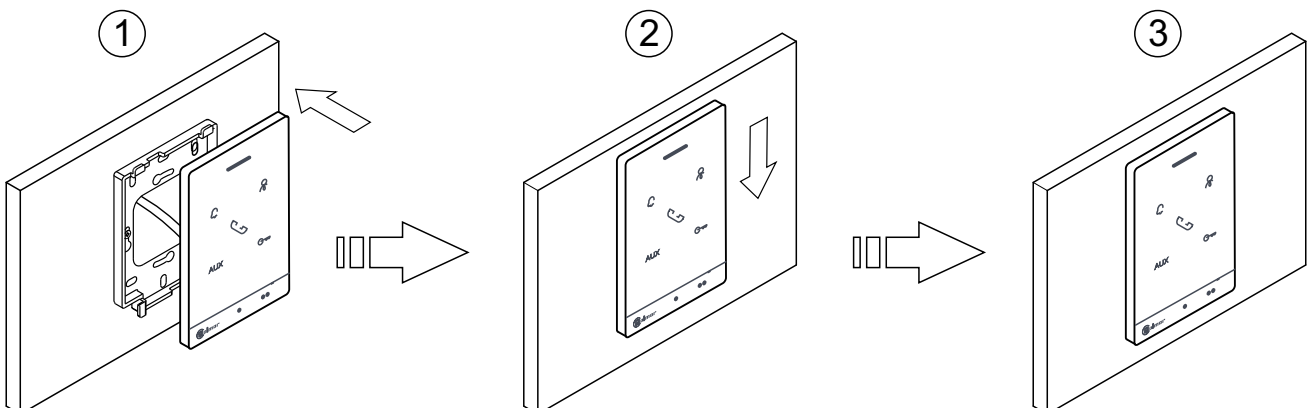

ESQUEMAS DE INSTALACIÓN

Portero electrónico con 128 viviendas / terminales ART 1/G2+ y abrepuertas de continua Golmar.

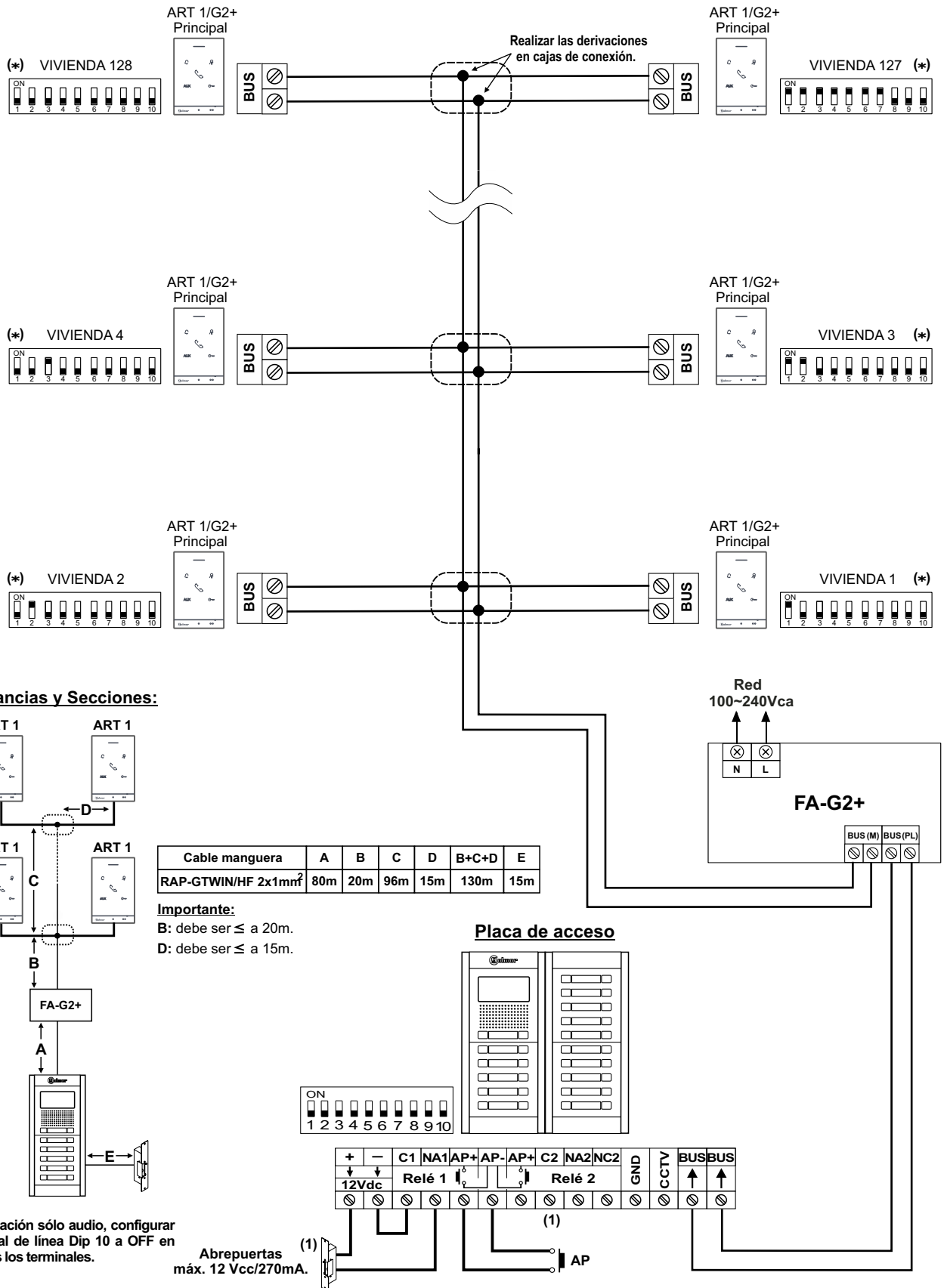

(1) Para más información de la placa, instalación, configuración, conexión de un abrepuertas de alterna, un 2º abrepuertas, instalación mixta con monitores y terminales ART 1/G2+ y otros esquemas de instalación (ver manual de la placa correspondiente).

LIMPIEZA DEL TERMINAL

- No utilizar disolventes, detergentes ni productos de limpieza que contengan ácidos, vinagre o que sean abrasivos.
- Utilizar un paño húmedo (no mojado) suave que no deje pelusa con agua.
- Páselo sobre el terminal siempre en la misma dirección, de arriba a abajo.
- Después de limpiar el terminal utilice un paño seco y suave que no deje pelusa para eliminar la humedad.

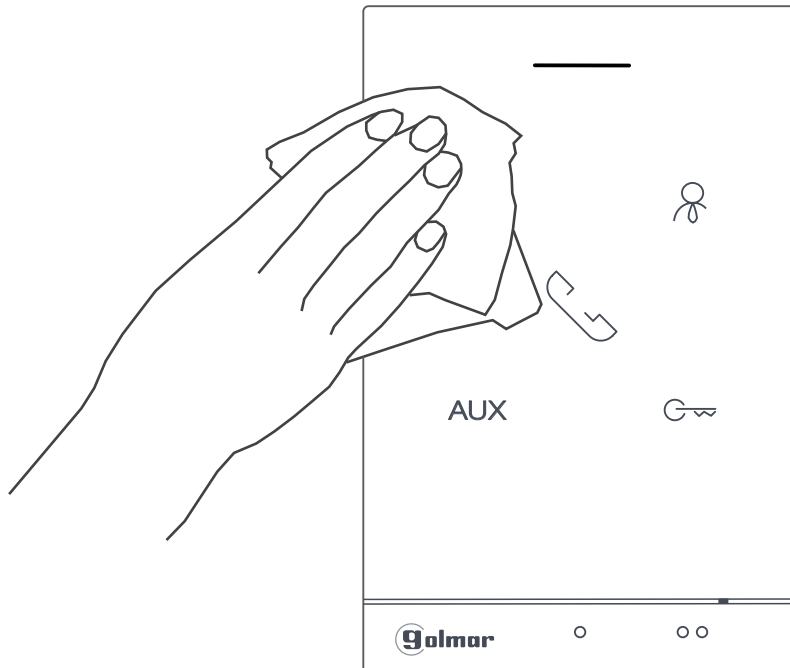

NOTAS:

A series of horizontal dotted lines for writing notes, spanning the width of the page.

CONFORMIDAD:

Este producto es conforme con las disposiciones de las Directivas Europeas aplicables respecto a la Compatibilidad Electromagnética **2014/30/CEE**.

*This product meets the essentials requirements of applicable European Directives regarding Electromagnetic Compatibility **2014/30/ECC**.*



NOTA: El funcionamiento de este equipo está sujeto a las siguientes condiciones:

(1) Este dispositivo no puede provocar interferencias dañinas, y (2) debe aceptar cualquier interferencia recibida, incluyendo las que pueden provocar un funcionamiento no deseado.

NOTE: Operation is subject to the following conditions:

(1) This device may not cause harmful interference, and (2) this device must accept any received interference, including the ones that may cause undesired operation.



golmar@golmar.es

www.golmar.es

GOLMAR S.A.
C/ Silici, 13
08940- Cornellá de Llobregat
SPAIN



Golmar se reserva el derecho a cualquier modificación sin previo aviso.

Golmar se réserve le droit de toute modification sans préavis.

Golmar reserves the right to make any modifications without prior notice.