

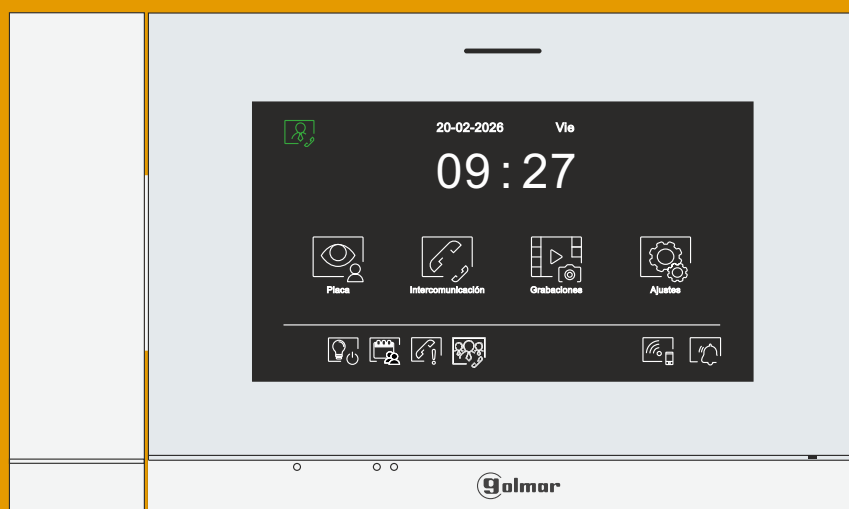

TECNOLOGIA

MANUAL DO UTILIZADOR



Central de Guarda CE-ART 7W/G2+ com conectividade Wi-Fi Instalação 2 fios

ÍNDICE

Índice	2
Precauções de segurança.....	2
Compatível com a central de guarda.....	2
Características.....	3
Funcionamento do sistema	3
Central de guarda CE-ART 7W/G2+.....	4 a 25
Descrição	4
Instalação	5
Terminais de instalação.....	5
Interruptores de configuração	5
Configuração com central de guarda de "edifício" e funcionamento	6
Configuração com central de guarda de "placas gerais" y funcionamento	7
Menu principal	8
Menu de definições.....	9 a 12
Ecrã de chamada da placa	13
Ecrã de comunicação.....	14
Definições de imagem e comunicação	15
Menu de intercomunicação.....	16 a 17
Menu de gravações	18 a 20
Ecrã de chamadas perdidas.....	21 a 22
Lista de contactos e configuração do ficheiro "ART7W-G2+ Namelist.CSV"	23 a 25
Limpeza	26
Códigos especiais.....	27 a 29
Esquema de instalação com central de guarda de "edifício".....	30
Esquema de instalação com central de guarda de "placas gerais" e modos de funcionamento (block mode).....	31 a 34
Notas	35
Conformidade	36

PRECAUÇÕES DE SEGURANÇA

- O equipamento deve ser instalado ou modificado **sem alimentação elétrica.**
- A instalação e a manipulação destes equipamentos devem ser realizadas por **pessoal autorizado.**
- Qualquer instalação deve ser realizada a, pelo menos, **40 cm de distância de outra.**
- Não aperte demasiado os parafusos da base.
- Instale a central de guarda num lugar seco e protegido, sem risco de gotejamento ou projeções de água.
- Evite locais próximos de fontes de calor, húmidos, pulverulentos ou com muito fumo.
- Antes de ligar o equipamento, verifique as ligações entre a placa, o alimentador, os distribuidores e os monitores e centrais de guarda.
- Utilize o cabo Golmar **RAP-GTWIN/HF** (2x1mm²).
- Siga sempre as instruções deste manual.











COMPATÍVEL COM A CENTRAL DE GUARDA V03 E POSTERIORES

- Módulo EL632/G2+ SE, versão de produto **V10** e posteriores, EL642/G2+ versão de produto **V08** e posteriores.
- Módulo RD/G2+, versão de produto **V05** e posteriores.
- Terminal ART 1/G2+, versão de produto **V10** e posteriores.
- Telefone T-520 LITE/G2+, versão produto **V02** e posteriores.
- Telefone T-520/G2+, versão produto **V01** e posteriores.
- Monitor ART4/G2+, versão produto **V09** e posteriores.
- Monitor ART 4TH LITE/G2+, versão de produto **V04** e posteriores.
- Monitor ART 4W LITE/G2+, versão de produto **V05** e posteriores.
- Monitor ART 4WH/G2+, versão de produto **V04** e posteriores.
- Monitor ART 7W/G2+, versão de produto **V13** e posteriores.

CARACTERÍSTICAS

- Central de guarda mãos livres, (também permite a comunicação com auricular).
- Ecrã TFT cor de 7”.
- Ecrã tátil para acesso e seleção das funções do menu.
- Central de guarda de "edifício" com transmissão Wifi para desviar a chamada para um *smartphone*. **Apenas a central de guarda principal pode ativar a transmissão Wi-Fi.**
 - A instalação num edifício com apartamentos de monitores ART 7W com Wi-Fi ativado requer uma fonte de alimentação FA-ART 7W por apartamento/central de guarda do edifício (ver página 30).
 - A instalação de placas gerais com caixas de monitor ART 7W com Wi-Fi ativado requer a alimentação FA-ART 7W por caixa, a central de guarda ligada entre o RD-G2+ e a alimentação FA-G2+ das placas gerais não requer a alimentação FA-ART 7W, (ver páginas 31 e 33). Nota: Scroll da central de guarda, apenas placas gerais & CCTV das placas gerais.
 - A instalação de placas gerais com habitações de monitores ART 7W com Wi-Fi ativado requer uma fonte de alimentação FA-ART 7W por habitação/central de guarda de edifício, (ver página 32). Nota: Scroll a partir de central de guarda, placas & CCTV de placas de edifício e placas & CCTV de placas gerais.
- Central de guarda com instalação simplificada ("bus" 2 fios não polarizados).
- Central de guarda (edifício) ou central de guarda (placa geral) , apenas um modo de central de guarda na instalação.
- Até 4 centrais de guarda principal e secundários (por porteiro de receção "edifício" ou "placas gerais").
- Menu do utilizador.
- Menu do instalador.
- Menu de definições do ecrã e volume .
- Saída de campainha auxiliar (máximo 50 mA/12 Vdc).
- Entrada botão de porta "HZ" da entrada do patamar.
- Ícones no ecrã para ativação de trinco elétrico 1 e 2.
- Notificação de leds.
- Microinterruptores de configuração central de guarda (endereço 1 ou 128 e fim de linha).

FUNCIONAMENTO DO SISTEMA

- Para realizar a chamada a central de guarda, o visitante deve carregar no botão correspondente de chamada a central de guarda; um sinal acústico avisa que a chamada está a ser realizada e o *led*  da placa acende-se. Se a síntese de voz estiver ativada, a mensagem "a chamar" indica que a chamada está a ser realizada. Nesse momento, a central de guarda recebe a chamada. Se tiver pressionado por engano o botão, deve carregar no correspondente à central de guarda pretendida, cancelando assim a primeira chamada.
- Ao receber a chamada na central de guarda, a imagem aparece no ecrã da central principal (e secundário 1, caso exista) sem que o visitante perceba e o ícone  mostrado no ecrã piscará de cor verde. Se quiser visualizar a imagem a partir das centrais secundárias 2 ou 3, carregue no ecrã para que apareça a imagem. Se a chamada não for atendida antes de 45 segundos, o *led*  apaga-se e o sistema fica livre.
- Se tiver programada a transferência de chamada para o seu telemóvel, poderá cancelar a transferência em qualquer momento desde à central de guarda, sendo necessário comunicar com a placa do menu principal.
- Para estabelecer a comunicação, carregue no botão sob o ícone de levantado  mostrado no ecrã ou (também pode levantar o auricular); o *led*  apaga-se e o *led*  da placa acende-se.
- A comunicação tem uma duração de 90 s ou até carregar no botão sob o ícone de pousado  na central de guarda ou (pouse o auricular apenas se a comunicação tiver sido estabelecida levantando o auricular). Finalizada a comunicação, o *led* da placa apaga-se  e o canal fica livre. Se a síntese de voz estiver ativada, a mensagem "chamada finalizada" indica na placa que a chamada terminou.
- Se pretender abrir a porta  ou , carregue no ícone correspondente indicado no ecrã durante os processos de chamada ou comunicação: uma premência ativa o trinco elétrico durante 3 s, o *led*  da placa irá acender-se também durante 3 s. Se a síntese de voz estiver ativada, a mensagem "porta aberta" será indicada na placa.
- O funcionamento detalhado da central de guarda vem descrito nas páginas 6 a 25.

CENTRAL DE GUARDA CE-ART 7W/G2+

Descrição

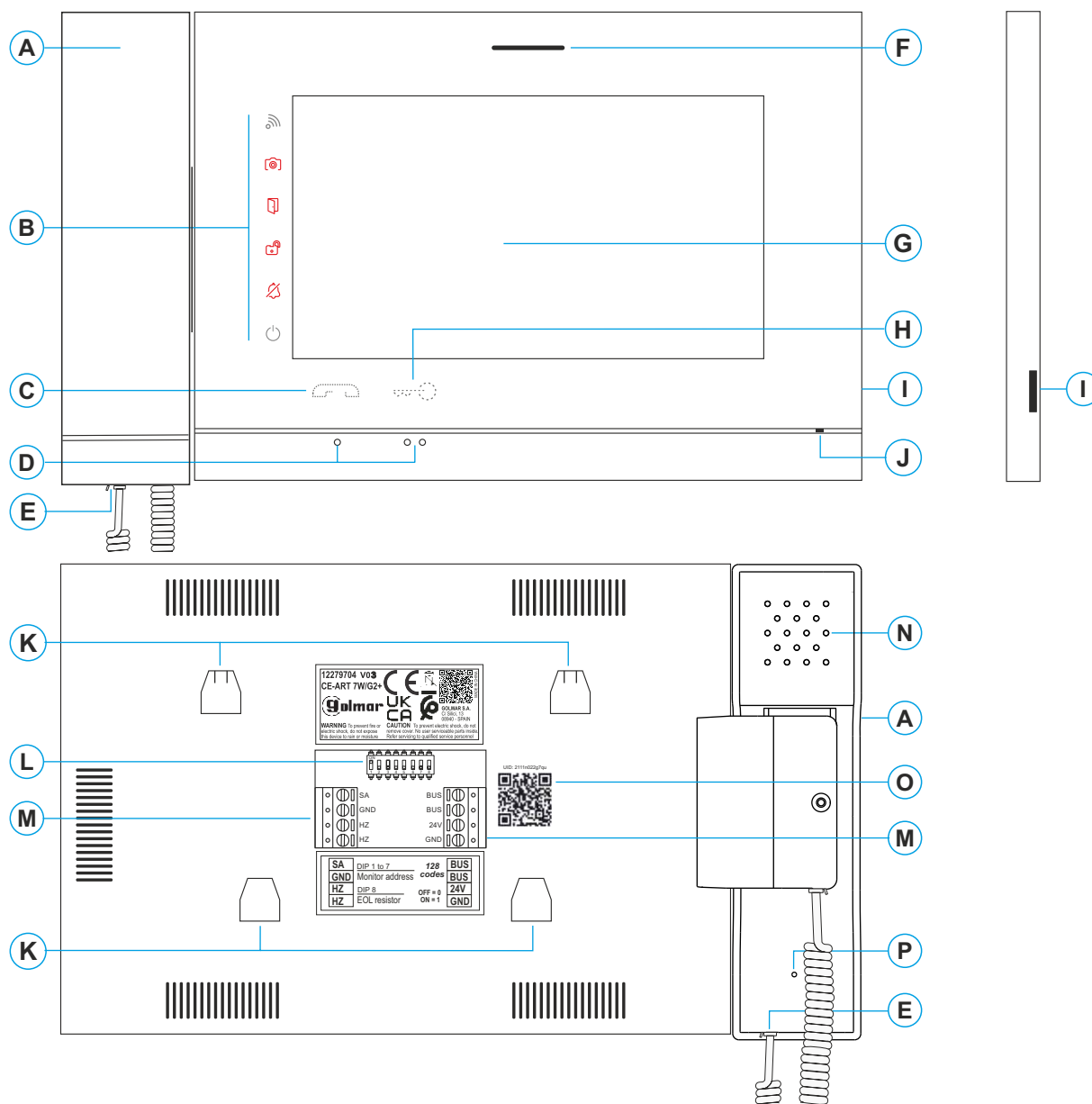

- A.** Braço auricular.
- B.** Ícones de notificação:
- ⏻ Indicador de ligado.
 - 🔊 Não incomodar.
 - 🔌 Relé auxiliar ativado.
 - 🚪 Abertura de porta.
 - 📷 Nova imagem/vídeo.
 - 📶 Transferência Wi-Fi ativada.
- C.** Botão oculto de início / fim de comunicação:
Para pessoas invisíveis, por defeito desativado (programável pelo instalador).
- D.** Pontos de orientação para pessoas invisíveis.
- E.** Conector do fio telefónico.
- F.** Altifalante (comunicação modo “mãos livres”).
- G.** Ecrã tátil.
- H.** Botão oculto de abertura da porta.
Para pessoas invisíveis, por defeito desativado (programável pelo instalador).
- I.** Ranhura cartão micro SD (não incluída).
Tipo: MicroSD Classe 10 de 4Gb até 128Gb.
(velocidade de 90Mb/s ou superior).
- J.** Microfone (comunicação modo “mãos livres”).
- K.** Ancoragem base de fixação na parede (x4).
- L.** Interruptores de configuração.
- M.** Terminais de instalação.
- N.** Altifalante (comunicação com auricular).
- O.** Etiqueta código UID da central de guarda.
- P.** Microfone (comunicação com auricular).

CENTRAL DE GUARDA CE-ART 7W/G2+

Instalação

Evite locais próximos de fontes de calor, pulverulentos ou com muito fumo.

Para uma instalação correta, utilize o modelo fornecido com o produto.

1. Posicione a parte superior do modelo a uma altura de 1,65 m.
2. Se utilizar uma caixa de encastrar para passar os cabos, faça coincidir os orifícios correspondentes ao modelo de caixa selecionado e fixe a base. Se preferir fixar a base diretamente sobre a parede, realize quatro orifícios de 6 mm nos pontos indicados (A); coloque as buchas fornecidas e aparafuse a base.
3. Passe os cabos de instalação através do orifício central e ligue-os aos terminais extraíveis, seguindo as indicações dos esquemas de instalação. Antes de conectar os terminais extraíveis ao monitor, configure o interruptor conforme indicado mais adiante.
4. Conecte os terminais extraíveis ao monitor e coloque o monitor em frente à base, fazendo coincidir as ancoragens. Mova o monitor para baixo para o fixar.

Terminais de instalação (M)

Para uma instalação mais prática, os terminais de instalação são extraíveis e são fornecidos num saco separado. Depois de cablear os terminais, coloque-os na posição correta.

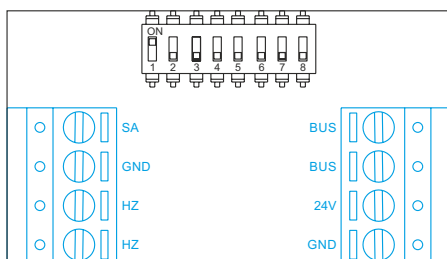

BUS, BUS: *bus* de comunicações (sem polaridade).

24V, GND: entrada de alimentação local.

SA, GND: saída campanha auxiliar (máximo 50 mA/12 V).

HZ, HZ: entrada do botão de pressão da porta a partir da entrada do patamar. Ligar apenas à central de guarda principal. O sinal recebido é então transmitido para a central de guarda secundárias através do BUS.

Nota: Modo de funcionamento do botão HZ: Dará um toque de chamada e ativará a saída de campanha auxiliar com a central de guarda em repouso, chamada, comunicação (toque HZ com volume mais baixo), intercomunicação e em modo "Não incomodar".

Interruptores de configuração (L)

Dip1 a Dip7: A central de guarda deve ser configurada com o endereço 1 ou com endereço 128.

Endereço 1



Para aplicar os códigos:
5001 Central (edifício)
5002 Central (placa geral)

Endereço 128



Para aplicar os códigos:
5005 Central (edifício)
5007 Central (placa geral)

Dip8: Configurar o fim da linha. Deixar ON na central que termina o percurso do cabo Bus. Centrais de guarda intermédias definidas para OFF.

Dip 8 em ON

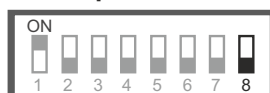

Dip 8 em OFF

**Para definir se a central de guarda é primária ou secundária:**

Se houver mais do que uma central de guarda, para definir a central como principal ou secundária, definir o código especial correspondente: "0550" Principal (valor de fábrica), "0551" Secundária 1, "0552" Secundária 2 e "0553" Secundária 3 (**programável pelo instalador**). Nota: apenas uma central de guarda como principal (por porteiro de receção "edifício" ou "placas gerais"). **Importante:** a central de guarda WiFi deve ser sempre o principal.

CENTRAL DE GUARDA CE-ART 7W/G2+

Configuração como central de guarda de "edifício"

A(s) central(is) de guarda a configurar como central de guarda do edifício (até 4 centrais de guarda), deve(m) estar configurada(s) com o **endereço 1 o 128** e como principal, secundária 1, secundária 2 ou secundária 3, a instalação deve ter todas as centrais de guarda, monitores, telefones e placas ligadas (o(s) monitor(es) do habitação 1 o 128 deve(m) ter um endereço "livre" diferente de 1 ou 128, dependendo da configuração da central). Em seguida, introduzir o código **"5001"o"5005"** (ver página 5) a partir da central de guarda principal (**programável pelo instalador**), as centrais de guarda com o endereço 1 ou endereço 128, passam a ser centrais de guarda com o **endereço 129** e a apresentar o símbolo  no canto superior esquerdo do ecrã do menu principal (configure agora o(s) monitor(es) da habitação 1 ou 128 com o endereço 1 ou 128). Nota: A placa de acesso configura automaticamente o **botão P1** do módulo de som EL632/G2+ SE com o **endereço de chamada 129**.

Importante: Central de guarda **V03** compatível com o módulo EL632/G2+ SE **V10** e posteriores.

Dip1 a Dip7: Seleccionar endereço1 ou 128.





Dip8: Configurar o fim da linha. Deixar ON na central que termina o percurso do cabo Bus. Centrais de guarda intermédias definidas para OFF.



Nota: Se existir mais do que uma central de guarda, para definir a central como principal ou secundária, definir o código especial correspondente: "0550" Principal (valor de fábrica), "0551" Secundária 1, "0552" Secundária 2 e "0553" Secundária 3 (programável pelo instalador). **Nota:** Apenas uma central de guarda principal no edifício.

Importante: A central de guarda WiFi deve ser sempre a principal.

Funcionamento da central de guarda do edifício:

- A central de guarda principal e secundárias recebem a chamada da(s) placa(s) do edifício (carregando no botão P1 do módulo de som).
- A central de guarda principal e secundárias activam a função de ligação automática com a placa de endereço 1.
- A central de guarda principal e as centrais de guarda secundárias recebem as chamadas das habitações (premindo o botão ) situado sob o ícone no menu principal do monitor de habitação).
- As centrais principal e Secundárias permitem chamadas para as habitações através do menu de intercomunicação, através do código de chamada numérico (segunda tabela de chamadas), da lista de contactos e do ecrã de chamadas perdidas. Nota: com a central em modo de repouso (ecrã preto), ao levantar o auscultador, acede-se ao ecrã de intercomunicação para chamadas às habitações, através do código de chamada numérico (segunda tabela de chamadas).
- Permite a intercomunicação interna entre as centrais de guarda.
- Novo ícone  no menu principal, para chamadas internas para todas as centrais.
- Avanço rápido na pesquisa de contactos na lista de contactos.
- As Centrais guarda principal e secundárias permitem captar chamadas das habitações efectuadas a partir da(s) placa(s) do edifício seleccionado (**programável pelo instalador**). Se o modo de funcionamento noturno estiver ativado para a(s) central(is) de guarda (**programável pelo instalador**), as chamadas para habitações a partir da(s) placa(s) do edifício não são captadas pela(s) central(is) de guarda como se a placa onde a chamada é feita detetasse "luz ambiente baixa".
- As Centrais principal e secundárias permitem, em intercomunicação com um monitor de uma habitação, visualizar a imagem de uma placa ou da câmara ligada de uma placa (**programável pelo instalador**).
- Permite que o ecrã permaneça aceso durante 30 minutos (**programável pelo instalador**).

Notas:

- Navegação a partir da central de guarda (Placas gerais): apenas Placas gerais e CCTV das Placas gerais (ver páginas 31-33).
- Navegação a partir da central de guarda (edifício): Placas e CCTV das Placas do edifício e Placas e CCTV das Placas gerais (ver página 34).

CENTRAL DE GUARDA CE-ART 7W/G2+

Configuração como central de conserjería de "placas generales"

A(s) central(ais) de guarda a configurar como central guarda de "placas gerais" (até 4 centrais de guarda), deve(m) estar configurada(s) com o **endereço 1 ou 128** e como principal, secundária 1, secundária 2 ou secundária 3, a instalação deve ter todas as centrais de guarda, monitores, telefones e placas gerais ligadas (e o(s) monitor(es) da habitação 1 ou 128 dos diferentes edifícios deve(m) ter um endereço "livre" diferente de 1 ou 128 dependendo da endereço da central). Em seguida, introduzir o código **"5002" ou "5007"** (ver página 5) a partir da central principal (**programável pelo instalador**), as centrais de guarda com o endereço 1 ou 128 passam a ser centrais de guarda geral com o **endereço 129** e a apresentar o símbolo  no canto superior esquerdo do ecrã do menu principal (agora configure com o endereço 1 ou 128 o(s) monitor(es) do apartamento 1 ou 128 dos diferentes edifícios).

Nota: A(s) placa(s) de acesso geral configura(m) automaticamente o botão P1 do módulo de som EL632/G2+ SE com o endereço de chamada 129.

Importante: Central de guarda **V03** compatível com o módulo EL632/G2+ SE **V10** e posteriores.

Dip1 a Dip7: Seleccionar endereço 1 ou 128.





Dip8: Configurar o fim da linha. Deixar ON na central que termina o percurso do cabo Bus. Centrais de guarda intermédias definidas para OFF.



Nota: Se existir mais do que uma central de guarda, para definir a central como principal ou secundária, definir o código especial correspondente: "0550" Principal (valor de fábrica), "0551" Secundária 1, "0552" Secundária 2 e "0553" Secundária 3 (programável pelo instalador). **Nota:** Apenas uma central de guarda principal no edifício.

Importante: A central de guarda WiFi deve ser sempre a principal.

Funcionamento do central de guarda "placas gerais":

- As placas de comando principais e auxiliares recebem a chamada das placas gerais (carregando no botão P1 do módulo de som).
- A central principal e as secundárias activam a função de auto-ligação com a central geral com o endereço 1.
- As centrais principais e secundárias recebem chamadas das habitações (premindo o botão  situado sob o ícone no menu principal do monitor da habitação).
- As centrais principal e Secundárias permitem chamadas para as habitações através do menu de intercomunicação, através do código de chamada numérico (segunda tabela de chamadas), da lista de contactos e do ecrã de chamadas perdidas. Nota: com a central em modo de repouso (ecrã preto), ao levantar o auscultador, acede-se ao ecrã de intercomunicação para chamadas às habitações, através do código de chamada numérico (segunda tabela de chamadas).
- Permite a intercomunicação interna entre as centrais de guarda.
- Novo ícone  no menu principal, para chamadas internas para todas as centrais.

Avanço rápido na pesquisa de contactos na lista de contactos.

- As centrais principais e secundárias permitem captar as chamadas das habitações efectuadas a partir das placas gerais seleccionadas (**programáveis pelo instalador**). Se o modo de funcionamento noturno estiver ativado para a(s) central(is) de guarda (**programável pelo instalador**), as chamadas para as habitações a partir da(s) placa(s) geral(is) não são captadas pela(s) central(is) de guarda como se a placa geral onde a chamada é feita detectasse "luz ambiente baixa".
- A central principal e as centrais secundárias, permitem em intercomunicação com um monitor de uma habitação, visualizar a imagem de uma placa geral ou da câmara ligada de uma placa geral (**programável pelo instalador**).
- Permite que o ecrã permaneça aceso durante 30 minutos (**programável pelo instalador**).

Notas:

- Scroll a partir da central de guarda de (placas gerais), apenas placas gerais & CCTV de placas gerais (ver páginas 31-33).
- Scroll a partir da central de guarda (edifício), placas & CCTV dos placas do edifício e placas & CCTV dos placas gerais, (ver página 34).

CENTRAL DE GUARDA CE-ART 7W/G2+

Menú principal

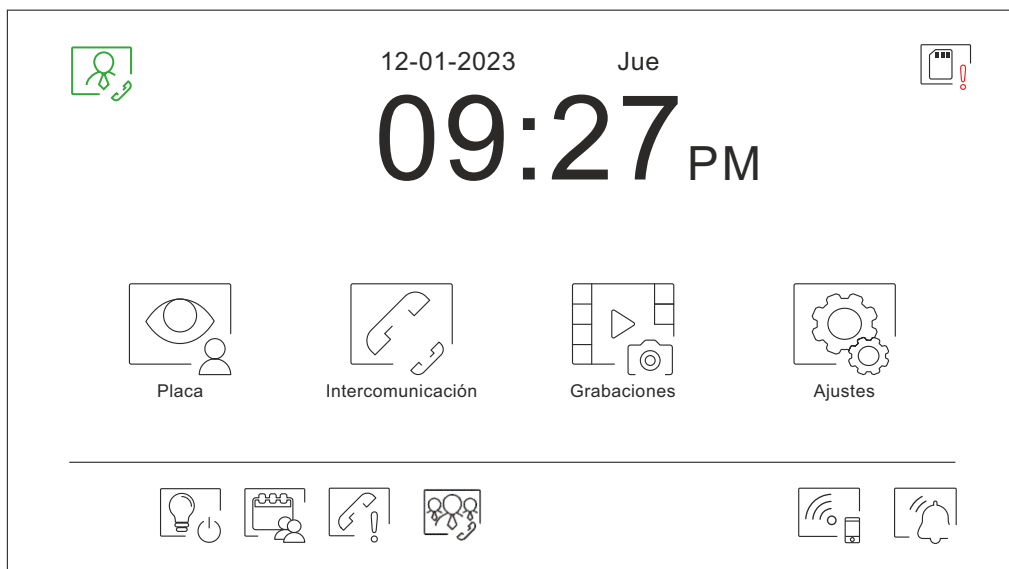

Se o equipamento estiver em repouso (ecrã apagado), toque em qualquer lugar do ecrã para o ativar, aparecendo o menu principal. O equipamento voltará ao estado de repouso decorridos 20 s sem atividade.



Permite visualizar a imagem proveniente das placas e das câmaras conectadas ao sistema e permite mudar para a câmara da placa e ativar o áudio da placa correspondente, bem como abrir a porta. O ícone pode ser configurado para ser activado ou desactivado no menu principal, (programável pelo instalador).



Aceder ao menu para intercomunicação com outras centrais de guarda (intercomunicação interna) ou com habitações (intercomunicação externa).



Mostra a lista de imagens gravadas na memória do equipamento. Caso de existir imagens novas ou por visualizar, será mostrada a quantidade na parte superior direita do ícone e o ícone de notificação vai iluminar-se. Se a quantidade for superior a nove, serão mostrados três pontos.

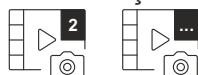

Permite realizar modificaciones nas definições do sistema.



Quando o CE-ART 7W/G2+ está configurado como uma central de guarda (edifício) ou (placas gerais), o ícone  aparecerá no menu principal dos monitores de habitação. Carregue para fazer uma chamada para a central de guarda (programável pelo instalador).



Carregue para ativar a "luz exterior" (requer o módulo SAR-G2+ e SAR-12/24).



Indica que o cartão MicroSD inserido deve ser formatado a partir da central de guarda. Carregue para aceder ao menu de funções de armazenamento e formatar o cartão.



Apresenta a lista de contactos, permite chamadas de intercomunicação para habitações (o cartão micro SD tem de estar inserido, ver páginas 23 a 25).



Apresenta a lista de chamadas não atendidas para a central de guarda efectuadas a partir das habitações ou das placas, indicando a data e a hora como foram efectuadas. Permite atender e apagar da lista de chamadas não atendidas (registadas na memória da central guarda), ver páginas 21-22.



Carregue para ligar para o «Interfone» em todas as centrais de guarda.



Carregue para ativar ou desativar a transmissão Wi-Fi. O ícone mudará de cor (branco ativada, cinzento desativada) e o ícone de notificação irá iluminar-se em função do estado.

Importante: Apenas a central guarda principal pode ativar a transmissão Wi-Fi.



Carregue durante 3 s para ativar ou 1 s para desativar a função "Não incomodar" o monitor não toca quando se recebe uma chamada (ver nota "HZ" na pág. 5). O ícone de notificação será iluminado em função do estado.

CENTRAL DE GUARDA CE-ART 7W/G2+

Menu de definições

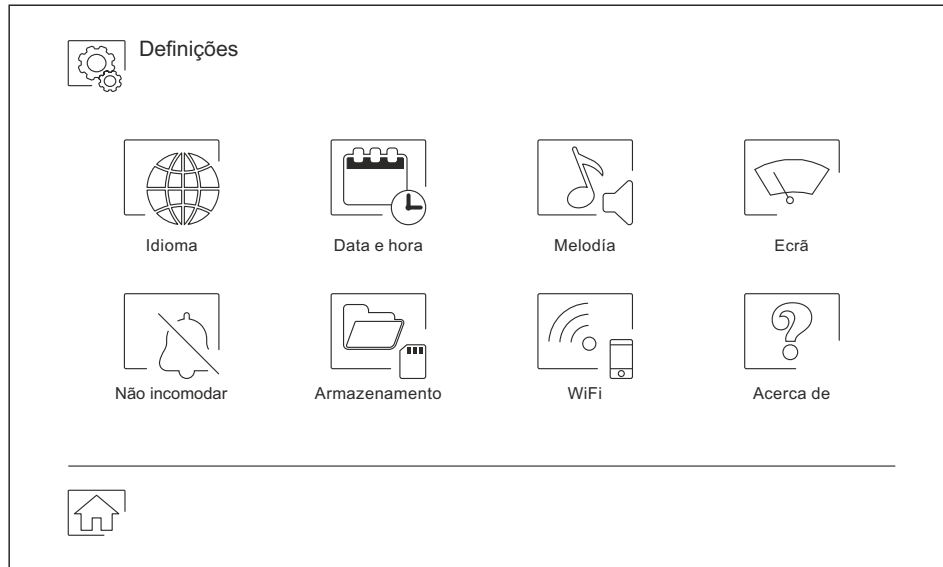

Utilize o ícone  para regressar ao menu principal.



Permite escolher um dos 16 idiomas disponíveis para a *interface* do utilizador. Depois de escolhido, confirme a seleção com o ícone , voltando o monitor ao menu de definições.





CENTRAL DE GUARDA CE-ART 7W/G2+



Menu de definições

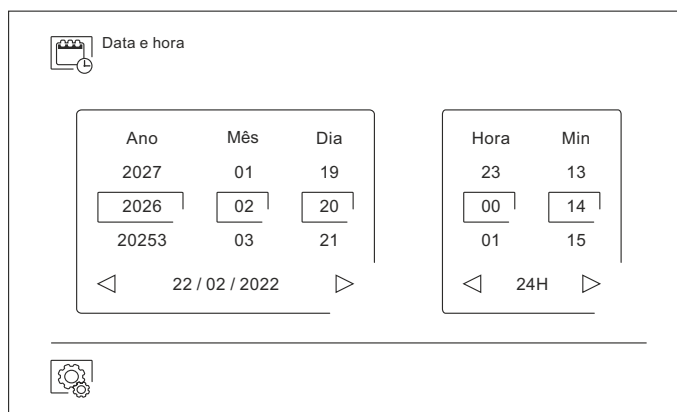

Permite definir a data e a hora do sistema, bem como o formato de apresentação. Altere os valores deslizando para cima ou para baixo e utilize as setas para mudar os formatos. Valide as alterações realizadas com o ícone , voltando ao central guarda para o menu de definições.



Permite definir o volume de chamada e distinguir a origem das chamadas quando não estiver perante o monitor, seleccione o volume e as melodias pretendidas utilizando as setas. Depois de finalizar, confirme a sua seleção com o ícone .

Nota: Carregue no ícone  para ativar/desativar os toques de chamada de 45 segundos. A função de duração dos toques de chamada de 45 segundos está desativada  (configuração de fábrica). A função de duração do toque de 45 segundos está ativada .

1.º Ecrã de sons de chamada

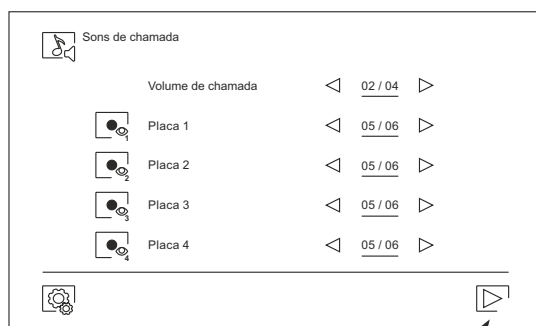

Aceder ao 2.º ecrã

2.º Ecrã de sons de chamada

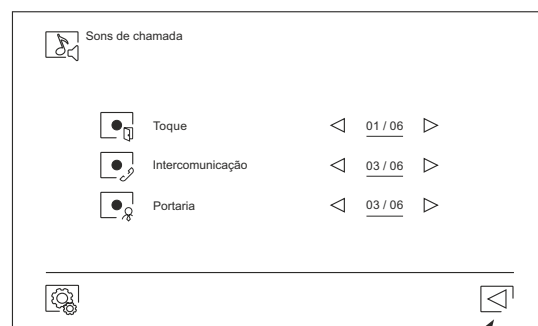

Aceder ao 1.º ecrã



Permite personalizar a central guarda com um dos seis fundos de ecrã disponíveis, mostrar os botões de guarda, luz (sem função) e a data/hora na ecrã do menu principal. Valide as alterações realizadas com o ícone , voltando ao central guarda para o menu de definições.

A opção selecionada é mostrada no menu principal.

- Utilização da placa **Soul Access** com a **V07** e posteriores.
- No máximo uma placa Soul Access na instalação com o endereço 1).
- Permite a gestão dos códigos de acesso a partir de um monitor **ART 7W** com a versão **V13** ou posterior.
- A utilização da placa **Soul Access** com a versão **V07** e versões posteriores permite a gestão através da aplicação **G2Call+** para **Android** a partir da versão **3.1** ou da aplicação **G2Call+** para **iOS** a partir da versão **3.1**. Aceda ao ecrã «Segurança» da aplicação **G2Call+** e, em seguida, carregue na opção «Gerir os códigos de acesso».

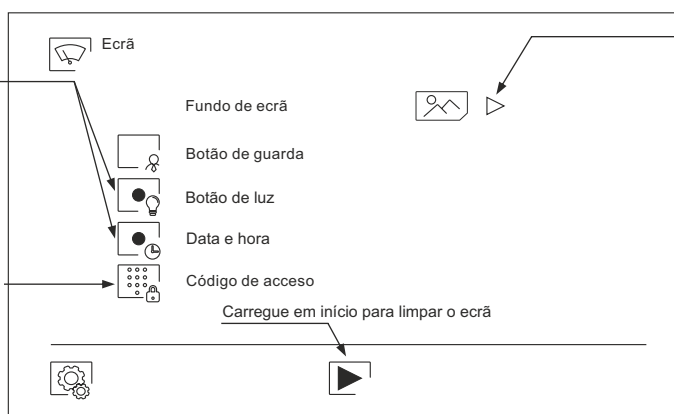

Aceder aos fundos de ecrã:



-(Nota: A placa Soul Access não permite que a central de guarda CE-ART 7W/G2+ receba a chamada; consulte o manual correspondente).

Importante: A central CE-ART7W/G2+ permite configurar o código especial «0801» para ativar ou «0800» para desativar o ícone . «Código de acesso» (programável pelo instalador). **A configuração do código «0801» deve ser efetuada antes de configurar a transmissão Wi-Fi.**

CENTRAL DE GUARDA CE-ART 7W/G2+

Menu de definições



Nas definições “Não incomodar” pode definir um período de tempo no qual a central guarda não emitirá som ao receber as chamadas (ver nota “HZ” na pág. 5). Para isso, selecione a função de “Não incomodar” e escolha o período. No menu principal pode ativar e desativar a função “Não incomodar” independentemente do estado do temporizador.

Se quiser ser contactado de outro monitor de outra habitação, ative a função de intercomunicação.

Para ativar a função de abertura automática da porta (decorridos 3 s após receber uma chamada da placa), selecione a função “Abertura de porta automática”. A seguir escolha o período. **(De fábrica esta função está desativada.** (programável pelo instalador).

Valide as alterações realizadas com o ícone , voltando a central guarda para o menu de definições.

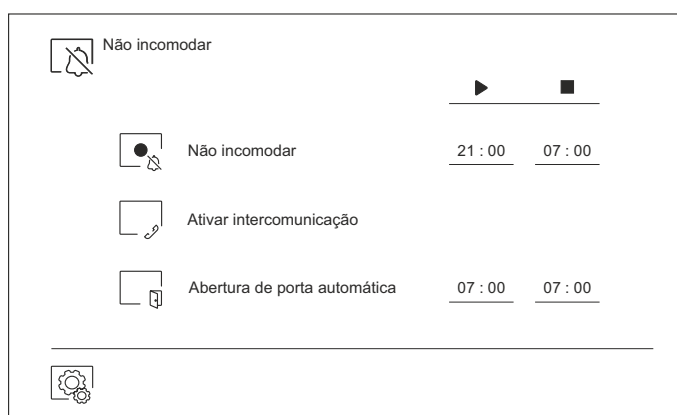

Nalguns países, a lei não permite o armazenamento de imagens ou vídeos durante mais de 30 dias desde a sua gravação. A função de apagamento automático realiza esta tarefa por si. Pode desativar esta função no caso de a legislação do seu país não a exigir, ou sob a sua responsabilidade.

Se não tiver inserido um cartão MicroSD no monitor, apenas se poderão gravar imagens fixas na memória interna da central guarda (até 100). Se tiver inserido um, as imagens e os vídeos serão gravados sempre neste cartão e as imagens da memória interna não poderão ser visualizadas até as copiar no cartão.

Neste menu poderá apagar os conteúdos, copiar da memória interna para o cartão SD e formatar o cartão. Qualquer destas ações precisa da sua confirmação.

Utilize o ícone  para voltar ao menu de definições.

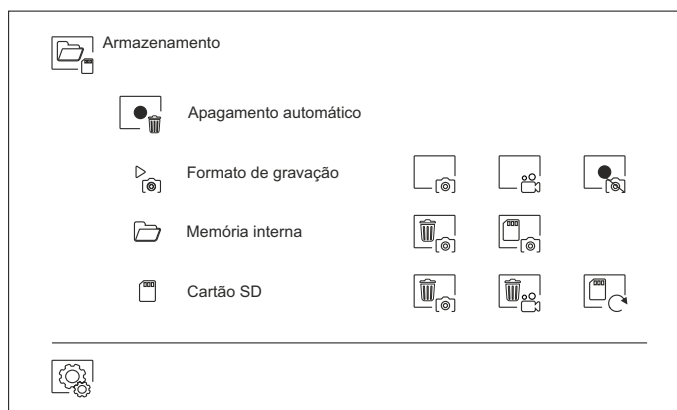

Nota: Permite desativar/ativar a gravação de imagens, (programável pelo instalador, códigos especiais).

CENTRAL DE GUARDA CE-ART 7W/G2+

Menu de definições



Durante a primeira colocação em funcionamento do equipamento, recomendamos que reinicie os parâmetros Wi-Fi com o ícone

Lembre-se de que **apenas a central guarda principal pode ativar a transmissão Wi-Fi.**

O menu Wi-Fi mostra informação acerca da identidade do monitor (UID), o nome da rede a que se encontra conectado (SSID) e da intensidade do sinal. Para conectar a central guarda à sua rede Wi-Fi, deverá utilizar a aplicação G2Call+:

G2Call+: Para a configuração e definições da aplicação, clique na seguinte ligação para aceder ao manual "TAPP G2Call+":

<https://doc.golmar.es/search/manual/50123137>

Escolha, com o ícone o modo de transferência pretendido ("instantâneo" início da transferência de chamada para telemóvel decorridos 3 s da realização da chamada na placa, "Sem resposta" início da transferência da chamada para o telemóvel decorridos 50 s da realização da chamada na placa, "15s" início da transferência da chamada para o telemóvel decorridos 18 s da realização da chamada na placa, "Não desviar" não há transferência de chamada para o telemóvel. Valide as alterações realizadas com o ícone , voltando a central guarda para o menu de definições.

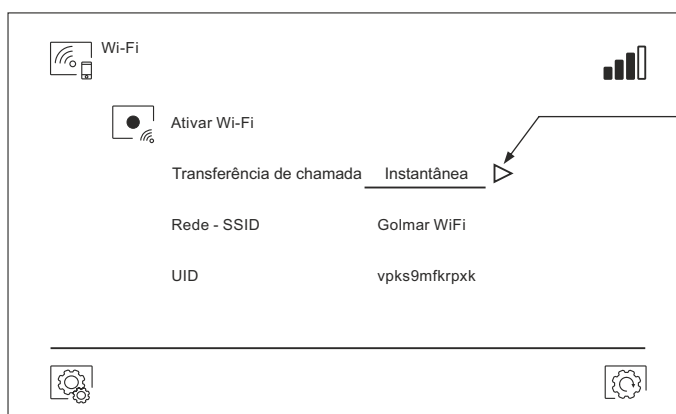

Aceder aos modos de transferência de chamada:
Sem resposta
15s
Não desviar



O ecrã "Acerca de" proporciona informação sobre o equipamento, como a versão do monitor e o seu endereço.

Carregue em "Manual de instruções" ou "Aplicações" para visualizar o código QR que levam às descargas atualizadas deste manual de instruções e da aplicação G2Call/ G2Call+ para o seu telemóvel.

Utilize o ícone para restaurar os valores de fábrica, como o idioma, as melodias, etc. Os parâmetros Wi-Fi não ficarão alterados.



Utilize o ícone para voltar ao menu de definições.



CENTRAL DE GUARDA CE-ART 7W/G2+

Ecrã de chamada da placa



Este ecrã é visualizado ao receber uma chamada ou ao carregar no ícone  do menu principal. Em chamada, o ícone  mostrado no ecrã piscará em verde (durante o processo de chamada). A parte superior central do ecrã visualiza a data e a hora, e a direita a fonte de origem da imagem. A chamada tem uma duração de 45 s.



Finaliza o som de chamada.





Accede ao menu de definições da imagem e comunicação.



Altera a fonte de origem da imagem, quando o sistema tiver mais de uma placa ou uma câmara externa conectada e a visualização tiver sido ativada (programável pelo instalador). É possível realizar a alteração durante os processos de visualização, chamada e comunicação.



Inicia  ou finaliza  a comunicação de áudio com a placa visualizada. A comunicação tem uma duração máxima de 90 s. Finalizada a comunicação, a ecrã apaga-se.





Ativa o trinco elétrico (ou o dispositivo ligado à saída de relé 1 da placa) durante 3 segundos (valor de fábrica, programável pelo instalador). Durante a ativação, o indicador  acende-se.





Ativa o trinco elétrico (ou o dispositivo ligado à saída de relé 1 da placa) durante 3 segundos (valor de fábrica, programável pelo instalador). Durante a ativação, o indicador  acende-se.



Decorridos poucos segundos após receber a chamada, inicia automaticamente a gravação de uma fotografia. A parte superior esquerda do ecrã visualiza o ícone  e o indicador  acende-se. Ao carregar tira uma fotografia. (Ver página 11 para configurar o modo de gravação.)



No caso de dispor de um cartão MicroSD inserida, inicia a gravação de um vídeo de 15 s após alguns segundos de receber a chamada. Caso contrário, tirará uma fotografia. A parte superior esquerda do ecrã visualiza o ícone  e o indicador  acende-se. Ao carregar, realizará um vídeo. (Ver página 11 para configurar o modo de gravação).

CENTRAL DE GUARDA CE-ART 7W/G2+

Ecrã de comunicação

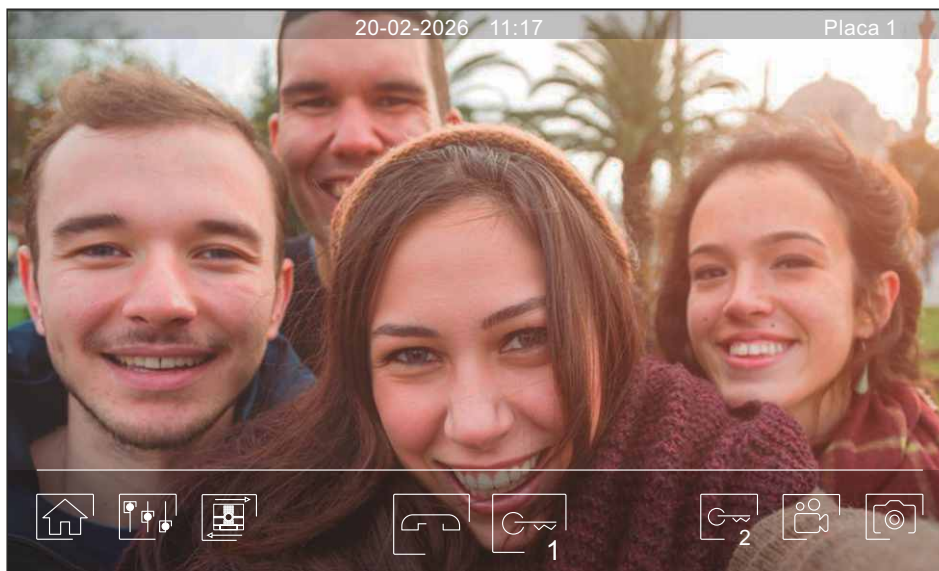

Este ecrã é visualizado durante um processo de comunicação. A parte superior central do ecrã visualiza a data e a hora, e a direita a fonte de origem da imagem. A comunicação tem uma duração máxima de 90 s



Finaliza a comunicação de áudio com a placa visualizada e a seguir mostra o menu principal.



Accede ao menu de definições da imagem e comunicação.



Altera a fonte de origem da imagem, quando o sistema tiver mais de uma placa ou uma câmara externa conectada e a visualização tiver sido ativada (programável pelo instalador). É possível realizar a alteração durante os processos de visualização, chamada e comunicação.



Inicia ou finaliza a comunicação de áudio com a placa visualizada. A comunicação tem uma duração máxima de 90 s. Finalizada a comunicação, a ecrã apaga-se.



Ativa o trinco elétrico (ou dispositivo conectado à saída relé 1 da placa) durante 3 s (valor de fábrica, programável pelo instalador). Durante a ativação, o indicador acende-se.



Ativa o trinco elétrico (ou dispositivo conectado à saída de relé da placa) durante 3 s (valor de fábrica, programável pelo instalador). Durante a ativação, o indicador acende-se.



Decorridos poucos segundos após receber a chamada, inicia automaticamente a gravação de uma fotografia. A parte superior esquerda do ecrã visualiza o ícone e o indicador acende-se. Ao carregar tira uma fotografia. (Ver página 11 para configurar o modo de gravação).



No caso de dispor de um cartão MicroSD inserida, inicia a gravação de um vídeo de 15 s após alguns segundos de receber a chamada. Caso contrário, tirará uma fotografia. A parte superior esquerda do ecrã visualiza o ícone e o indicador acende-se. Ao carregar, realizará um vídeo. (Ver página 11 para configurar o modo de gravação.)

CENTRAL DE GUARDA CE-ART 7W/G2+



Definições de imagem e comunicação

Durante o processo de visualização ou chamada, é possível definir os parâmetros da imagem (brilho, contraste e cor).

Carregue no ícone  e utilize as barras deslizantes para fazer as definições. Se voltar a carregar no ícone, a janela de definições desaparecerá.



Durante o processo de comunicação, é possível regular os parâmetros da imagem (brilho, contraste e cor) e o nível de som do altifalante da central de guarda.

Carregue no ícone  e utilize as barras deslizantes para fazer as definições. Se voltar a carregar no ícone  a janela de definições desaparecerá.



CENTRAL DE GUARDA CE-ART 7W/G2+

Menu de intercomunicação

A partir deste menu poderá entrar em contacto com outros monitores da sua habitação (intercomunicação interna) ou do seu edifício (intercomunicação externa). Para isso, o seu central de guarda e o monitor chamado deverão ter ativada a função de intercomunicação a partir do menu “Não incomodar” (ver página 11).

Utilize os ícones e para comutar entre os ecrãs de intercomunicação interna e externa.

Se, durante o processo de intercomunicação com outro monitor for recebida uma chamada da placa, o processo de intercomunicação será dado por finalizado, entrando a chamada de placa no monitor correspondente.

Utilize o ícone para regressar ao menu principal.

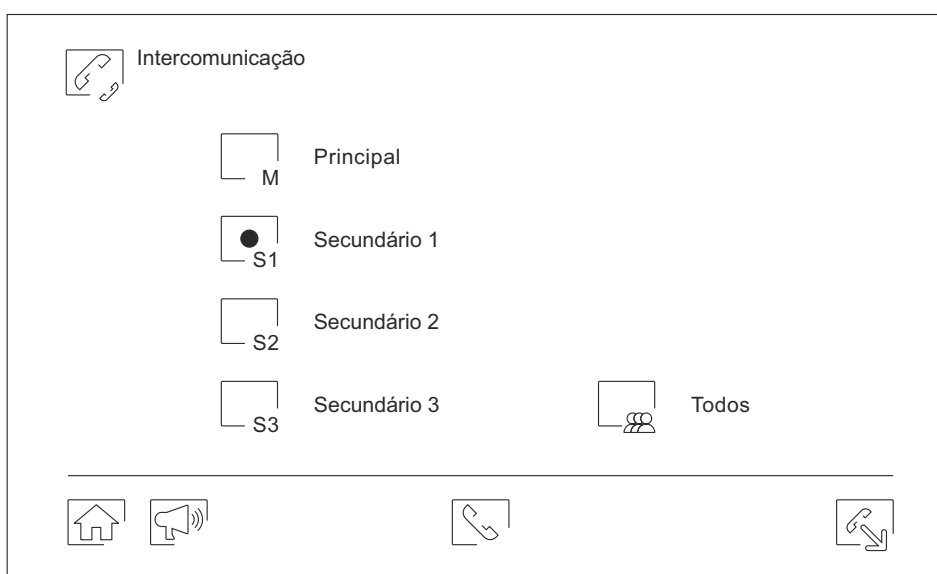
**Intercomunicação interna.**

Selecione a central de guarda com a qual pretende comunicar. A central de guarda que aparece selecionado por defeito é o próprio. Encontrará informação sobre o endereço da central de guarda no menu “Acerca de” (ver página 12). Se seleccionar a opção “Todos”, as restantes centrais de guarda receberão a chamada, sendo estabelecida a comunicação com o primeiro que responder.

Para realizar a chamada, carregue no ícone , aparecendo no ecrã a mensagem “Chamada em curso”. A central de guarda ou centrais de guarda que recebem a chamada visualizarão a mensagem “Chamada de entrada”, seguida da central de guarda que realiza a chamada. Se quiser cancelar a chamada, carregue no ícone , aparecendo a mensagem “Comunicação finalizada”. Para estabelecer comunicação, carregue no ícone ou (também pode levantar o auricular), a comunicação finalizará passados 90 s ou ao carregar no ícone ou (pouse o auricular apenas se a comunicação tiver sido estabelecida levantando o auricular).

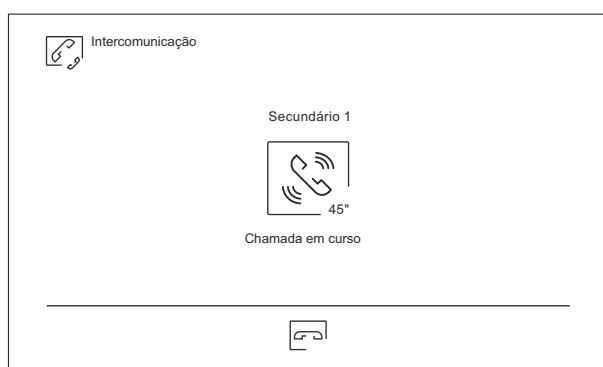
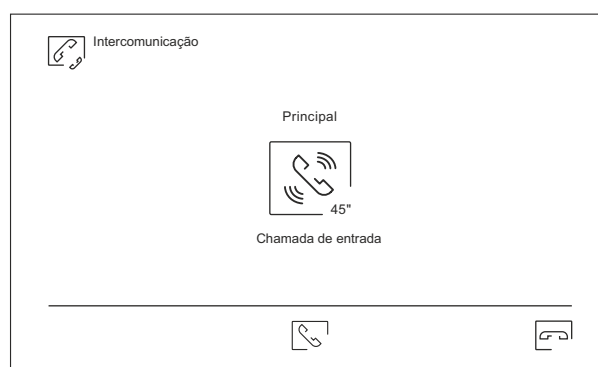
Central de guarda que realiza a chamada**Central de guarda que recebe a chamada**

Se quiser realizar a função de difusão interior, selecione a central de guarda a chamar e a seguir carregue no ícone ; a partir de cada um destes dois centrais de guarda, é possível falar, escutar, aumentar e diminuir o volume de comunicação. A comunicação terá uma duração de 90 s ou até carregar no ícone .

Continua

Continuação da página anterior.



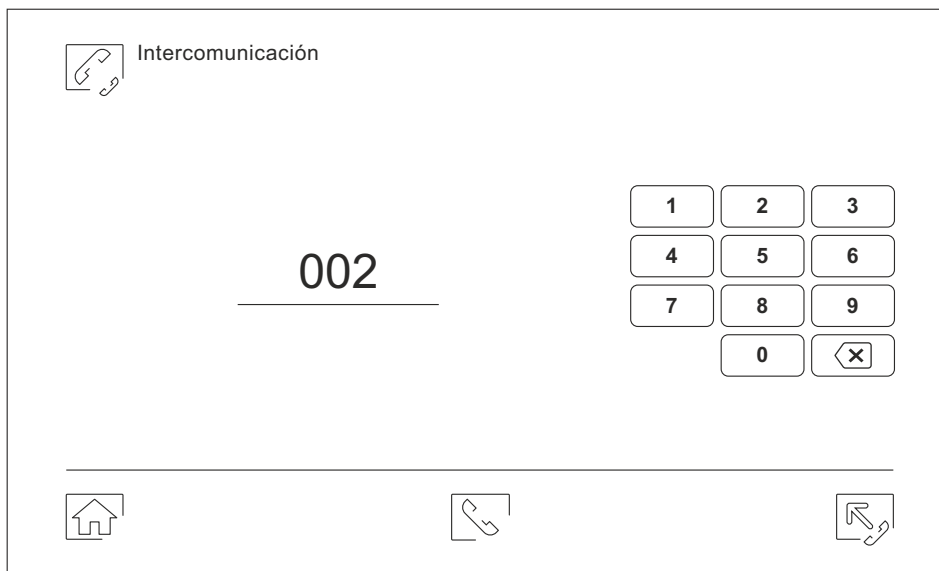

CENTRAL DE GUARDA CE-ART 7W/G2+

Menu de intercomunicação



Intercomunicación externa.

Introduza com o teclado o código da habitação com a qual pretende comunicar.

Para realizar la llamada pulsar sobre el icono , aparecendo no ecrã da central de guarda a mensagem "Chamada em curso". O monitor principal da habitação que recebe a chamada visualizará a mensagem "Chamada de entrada", seguida da mensagem "Guard". Se quiser cancelar a chamada, carregue no ícone , aparecendo a mensagem "Comunicação finalizada". Para estabelecer comunicação, carregue no ícone , a comunicação finalizará passados 90 s ou ao carregar no ícone  ou (desligue o auricular apenas se tiver estabelecido a comunicação ao levantar o auricular). **Nota: Se levanta ou coloca o auricular com o ecrã em modo de repouso (ecrã apagado), acederá diretamente ao ecrã «Intercomunicación externa».**

Central de guarda realiza a chamada



Monitor habitação 002 recebe a chamada

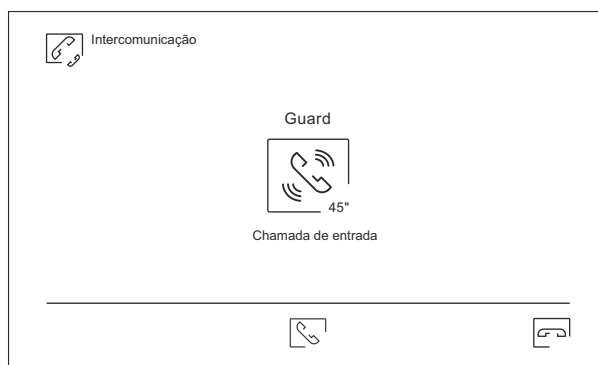

Central de guarda em comunicação





Monitor habitação 002 em comunicação



CENTRAL DE GUARDA CE-ART 7W/G2+



Menu de gravações

Mostra a lista de imagens guardadas no central de guarda ou no cartão SD, caso esteja colocada. O ícone  permite-nos aceder às gravações de vídeo guardadas no cartão SD, podendo voltar à lista de imagens mediante o ícone . O número de gravações por página é 10, sendo mostrado o número de páginas na parte inferior do ecrã. Utilize as setas de deslocamento para aceder às restantes páginas.

O símbolo  indica que a gravação não foi visualizada.

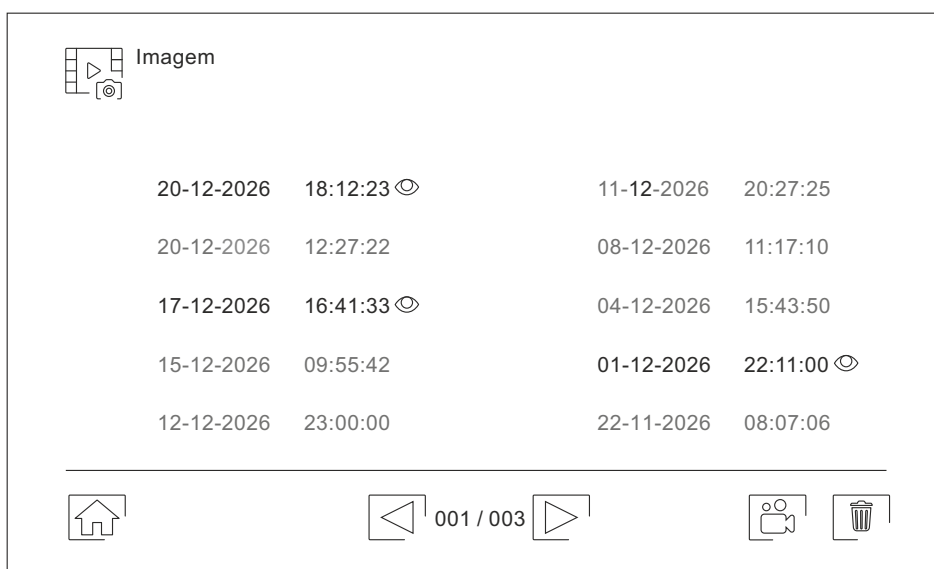
Utilize o ícone  para regressar ao menu principal.



Para apagar uma ou várias gravações da lista, utilize o ícone . Carregue nas gravações que quiser apagar ou utilize o ícone  para as seleccionar todas. Confirme a sua seleção com o ícone : um ecrã de advertência solicitará a sua confirmação final.

Utilize o ícone  para voltar à lista de gravações de imagens.

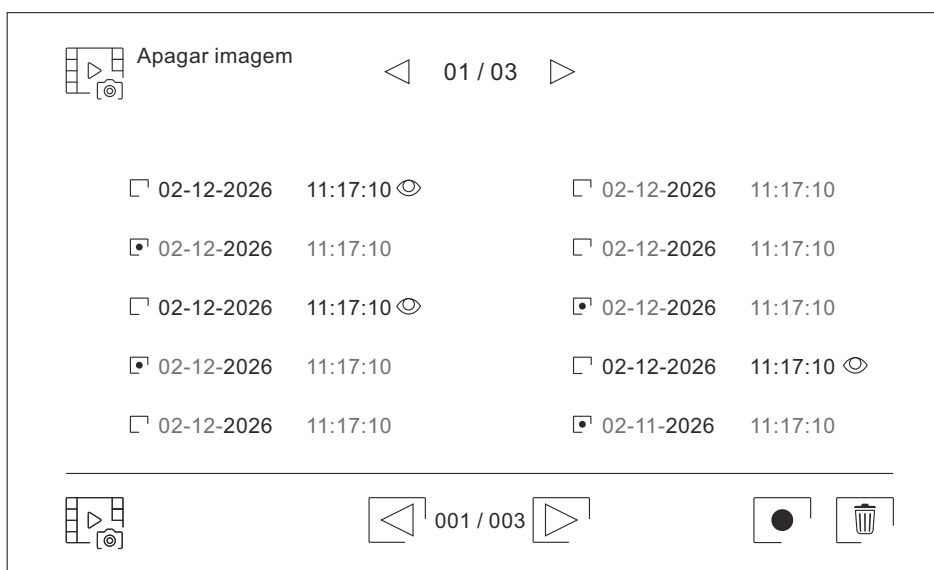





Continuação da página anterior.

CENTRAL DE GUARDA CE-ART 7W/G2+

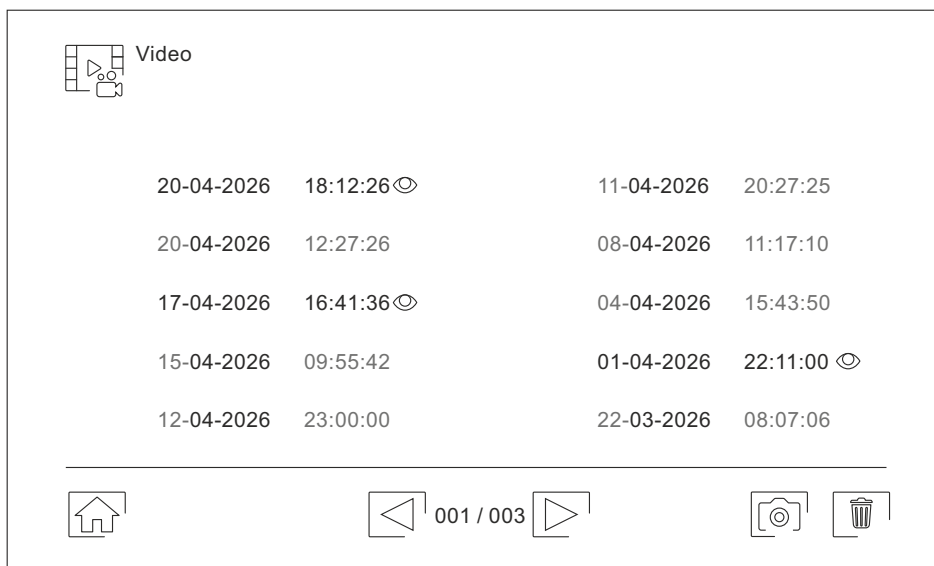
Menu de gravações

Carregue no ícone  para aceder às gravações de vídeo.



Para apagar uma ou várias gravações da lista, utilize o ícone . Carregue nas gravações que quiser apagar ou utilize o ícone  para as selecionar todas. Confirme a sua seleção com o ícone : um ecrã de advertência solicitará a sua confirmação final.



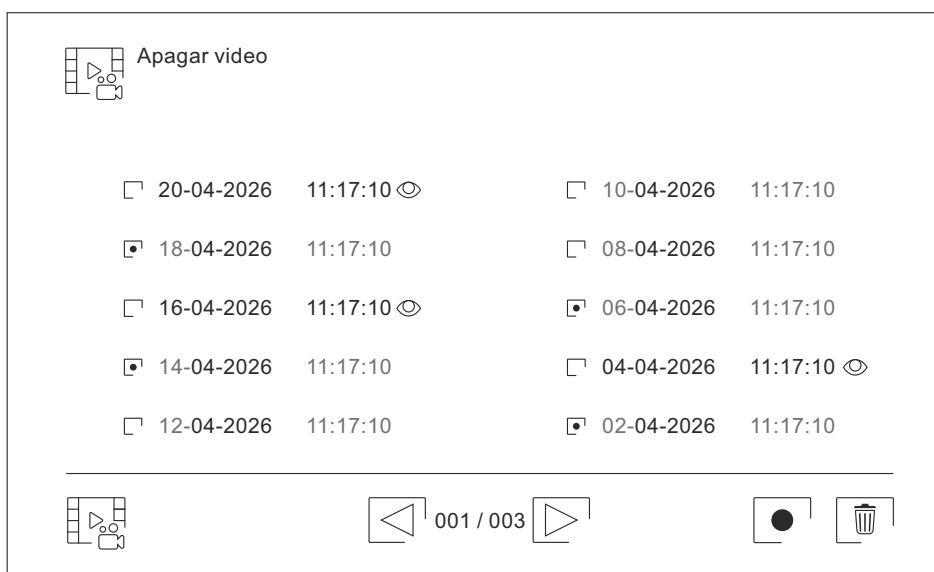

Utilize o ícone  para voltar à lista de gravações de vídeo.



Continuação da página anterior.





CENTRAL DE GUARDA CE-ART 7W/G2+

Menu de gravações

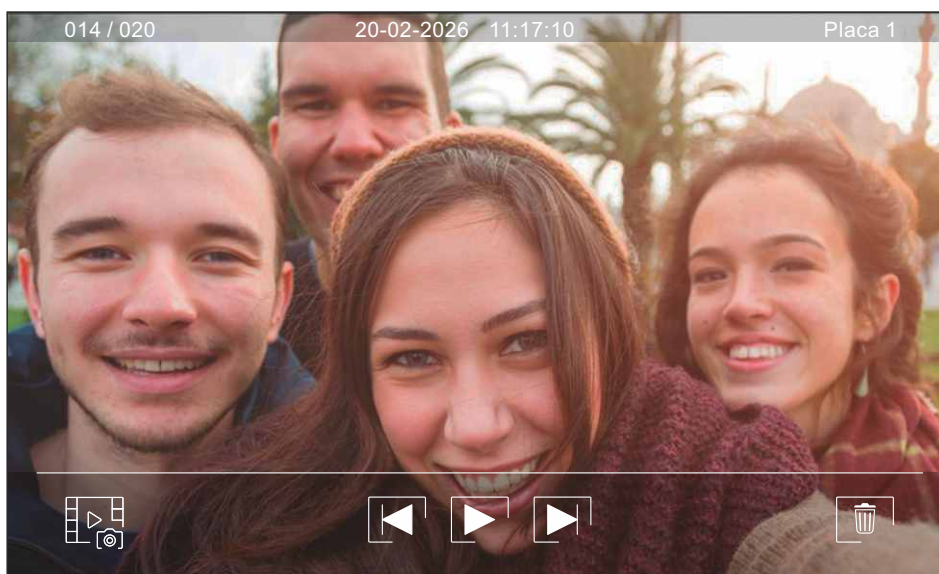
Para visualizar a gravação de uma imagem, carregue na mesma na lista. A gravação será mostrada no ecrã completo. Utilize as setas de deslocamento para mostrar a gravação seguinte  ou anterior . Deste ecrã poderá também apagar as gravações de forma individual, sempre requerendo a sua confirmação. Utilize o ícone  para reproduzir as imagens em sequência, carregue o ícone  se quiser parar a reprodução das imagens.

Utilize o ícone  para voltar à lista de gravações de imagens.



Para visualizar a gravação de um vídeo, carregue na mesma na lista. A gravação será mostrada no ecrã completo. Utilize as setas de deslocamento para mostrar a gravação seguinte  ou anterior . Deste ecrã poderá também apagar as gravações de forma individual, sempre requerendo a sua confirmação. Utilize o ícone  para iniciar a reprodução do vídeo selecionado, carregue o ícone  se quiser parar a reprodução do vídeo.

Utilize o ícone  para voltar à lista de gravações.







CENTRAL DE GUARDA CE-ART 7W/G2+

Ecrã de chamadas perdidas

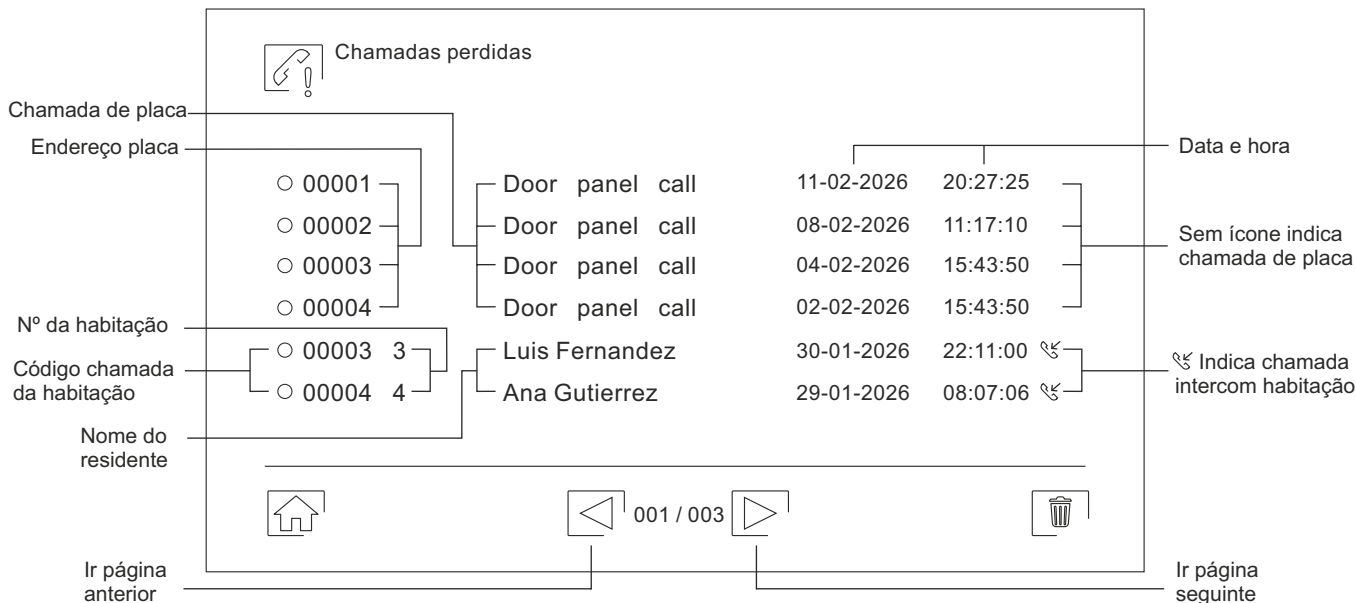

Apresenta a lista de chamadas perdidas efectuadas para a central a partir de habitações ou placas, indicando o código de chamada, o número da habitação, o nome do residente, a data e a hora como foram efectuadas. Permite atender e apagar da lista de chamadas perdidas (gravadas na memória da central de guarda, máximo de 100 registos de chamadas perdidas).



Para atender a chamada perdida de uma habitação, carregue no registo apresentado no ecrã "00003" detalhado como (código de chamada da habitação) ou "Luis Fernandez" detalhado como (nome do residente), e a mensagem "Chamada em curso" aparecerá no ecrã da central de guarda. No monitor principal da habitação chamada é apresentada a mensagem "Chamada recebida", seguida da central de guarda que está a efetuar a chamada. Se desejar cancelar a chamada, carregue no ícone , e aparecerá a mensagem "Comunicação terminada". Para estabelecer a comunicação carregue no ícone  ou (pegue no auricular), a comunicação terminará após 90 segundos ou carregue no ícone  ou (desligue o auricular apenas se a comunicação tiver sido estabelecida pegando no auricular).

Central de guarda realiza a chamada



Monitor habitação 00003 recebe a chamada

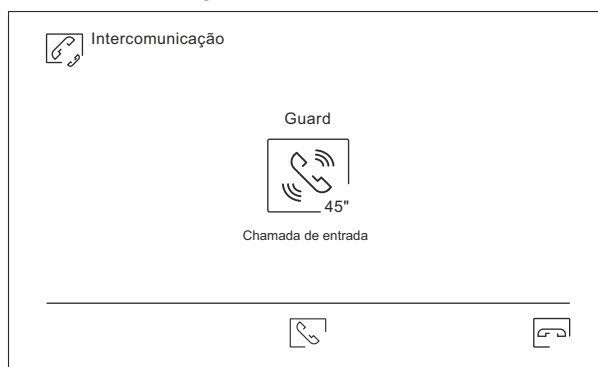

Central conserje em comunicação

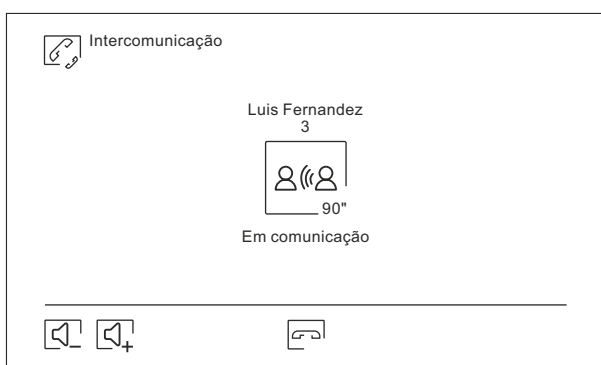





Monitor habitação 00003 em comunicação



Continuação da página anterior.

CENTRAL DE GUARDA CE-ART 7W/G2+

Ecrã de chamadas perdidas

Para atender a chamada perdida de uma placa, carregue no registo indicado no ecrã "00001" detalhado como (endereço da placa) ou detalhado como (chamada da placa) ver página 21, efectuando uma vídeo-espia na placa seleccionada. Para estabelecer a comunicação, carregue no ícone  ou (levantar o auricular) no ecrã. A comunicação durará 90 segundos ou até premir no ecrã o ícone  ou (desligar o auricular apenas se a comunicação tiver sido estabelecida levantando o auricular). Se desejar abrir o trinco elétrico  ó , prima no ecrã o ícone correspondente no monitor durante os processos de chamada ou de comunicação: uma única pressão ativa o trinco elétrico durante 3 seg.



Para apagar um ou mais registos da lista, utilize o ícone  Carregue nas gravações das chamadas perdidas que deseja apagar. Confirmar a seleção com o ícone  Utilizar o ícone  para voltar ao menu principal.

Chamadas perdidas				
<input type="checkbox"/>	00001	Door panel call	11-02-2026	20:27:25
<input checked="" type="checkbox"/>	00002	Door panel call	08-02-2026	11:17:10
<input type="checkbox"/>	00003	Door panel call	04-02-2026	15:43:50
<input checked="" type="checkbox"/>	00004	Door panel call	02-02-2026	15:43:50
<input checked="" type="checkbox"/>	00003 3	Luis Fernandez	30-01-2026	22:11:00 ☒
<input type="checkbox"/>	00004 4	Ana Gutierrez	29-01-2026	08:07:06 ☒

Navigation bar: Home icon, Left arrow, 001 / 003, Right arrow, Trash icon

Exemplos de tipos de códigos de direção de chamada apresentados na central de guarda:

Instalação de 1 edifício: Central de guarda de (Edifício):

Código de chamada "00001" da habitação 1.
 Código de chamada "00010" da habitação 10.
 Chamada do código "00025" da habitação 25.
 Chamada do código "00032" da habitação 32.

Instalação de 1 edifício: Central de guarda de (placas gerais):

Código de chamada "01001" do edifício 1 (habitação 1).
 Código de chamada "02010" do edifício 2 (habitação 10).
 Código de chamada "06025" do edifício 6 (habitação 25).
 Código de chamada "32032" do edifício 32 (habitação 32).

CENTRAL DE GUARDA CE-ART 7W/G2+

Lista de contactos com uma segunda tabela de chamadas (central de guarda de "edifício")



Apresenta a lista de contactos dos residentes do edifício, indicando o nome do residente/piso e o código de chamada. Premir sobre um dos contactos para efetuar uma chamada de intercomunicação com a habitação selecionada (é necessário inserir um cartão micro SD com o ficheiro "ART7W-G2+ NAMELIST.CSV", ver página 25 para a configuração). **Nota: Se levanta ou coloca o auricular com o ecrã em modo de repouso (ecrã apagado), acederá diretamente ao ecrã «Intercomunicação externa».**

Código chamada da habitação		Nome do residente (máx. 16 caracteres)	
11	Sra Luisa	Piso 1	11
12	Sr Juan	Piso 6	12
13	Sr Carlos	Piso 2	13
14	Sra Ana	Piso 7	14
15	Sra Marta	Piso 3	15
16	Sr Pedro	Piso 8	16
17	Sr Luis	Piso 4	17
18	Sra Carla	Piso 9	18
19	Sra Teresa	Piso 5	19
20	Sr José	Piso 10	20

Avanço rápido páginas anteriores

Ir página anterior

Avanço rápido páginas seguintes

Ir página seguinte

Para efetuar uma chamada por intercomunicação para a casa pretendida, carregue no "código de chamada" ou no "nome do residente" dos contactos apresentados no(s) ecrã(s), surgindo no ecrã da central de guarda a mensagem "Chamada em curso". O monitor principal e o monitor secundário S1 (se existir) da habitação chamada apresentará a mensagem "Chamada de entrada", seguida da mensagem "Guarda". Se desejar cancelar a chamada, carregue no ícone e aparecerá no ecrã a mensagem "Comunicação terminada". Para estabelecer a comunicação, carregue no ícone , a chamada será terminada após 90 segundos ou premindo o ícone .

Central de guarda realiza a chamada

Intercomunicação

Sr Carlos Piso 3
13

45"

Chamada em curso

Monitor habitação 3 recebe a chamada

Intercomunicação

Guard

45"

Chamada de entrada

Central de guarda em comunicação

Intercomunicação

Sr Carlos Piso 3
13

90"

Em comunicação

Monitor habitação 3 em comunicação

Intercomunicação

Guard

90"

Em comunicação

Continuação da página anterior.

CENTRAL DE GUARDA CE-ART 7W/G2+

Lista de contactos com uma segunda tabela de chamadas (central de guarda de "placas gerais")



Apresenta a lista de contactos dos residentes da instalação, indicando o número do edifício, o nome do residente/habitação e o código de chamada. Premir num dos contactos para fazer uma chamada de intercomunicação com o habitação selecionado (é necessário inserir um cartão micro SD com o ficheiro "ART7W-G2+ NAMELIST.CSV", ver página 25 para a configuração "máx. 2000 contactos/ 200 páginas").

Nota: Se levanta ou coloca o auricular com o ecrã em modo de repouso (ecrã apagado), acederá diretamente ao ecrã «Intercomunicação externa».

Código chamada da habitação

Nome do residente (máx. 16 caracteres)

Contactos

Edifício 1	Piso 1	11	Edifício 1	Piso 2	12
Edifício 2	Piso 1	21	Edifício 2	Piso 2	22
Edifício 3	Piso 1	31	Edifício 3	Piso 2	32
Edifício 4	Piso 1	41	Edifício 4	Piso 2	42
Edifício 5	Piso 1	51	Edifício 5	Piso 2	52

Avanço rápido páginas anteriores

Ir para a página anterior

Avanço rápido páginas seguintes

Ir para a página seguinte

Para efetuar uma chamada de intercomunicação com o habitação pretendido, carregue no "código de chamada" ou no "nome do residente" dos contactos apresentados no ecrã, surgindo no ecrã da central de guarda a mensagem "Chamada em curso". No monitor principal e o monitor secundário S1 (se existir) da habitação chamada será apresentada a mensagem "Chamada de entrada", seguida da mensagem "Guarda". Se desejar cancelar a chamada, carregue no ícone e aparecerá no ecrã a mensagem "Comunicação terminada". Para estabelecer a comunicação, carregue no ícone , a chamada será terminada após 90 segundos ou premindo o ícone .

Central de guarda realiza a chamada

Intercomunicação

Edifício 2 Piso 1
21

45"

Chamada em curso

Monitor habitação 21 recebe a chamada

Intercomunicação

Guard

45"

Chamada de entrada

Central de guarda em comunicação

Intercomunicação

Edifício 2 Piso 1
21

90"

Em comunicação

Monitor habitação 1002 em comunicação

Intercomunicação

Guard

90"

Em comunicação

Continuação da página anterior.

CENTRAL DE GUARDA CE-ART 7W/G2+

Ficheiro de configuração "ART7W-G2+ NAME LIST.CSV" (central de guarda do edifício)

Configurar no ficheiro "ART7W-G2+ NAMELIST.CSV" apenas os campos dos seguintes parâmetros: coluna/ edifício, habitação, nome do residente e código de chamada.

Importante: - Configurar apenas os campos dos seguintes parâmetros e não modificar a linha 1 nem eliminar colunas.
- Não alterar a descrição ou a extensão do ficheiro "ART7W-G2+ NAMELIST.CSV".

Exemplo de configuração da central de guarda (Edifício)

	A	B	C	D
Fila nº1	Backbone	System address	Resident name	Call code
Campos	0	1	Sra Luisa Piso 1	11
Campos	0	2	Sr Carlos Piso 2	21
Campos	0	3	Sra Marta Piso 3	31
Campos	0	4	Sr Luis Piso 4	41
Campos	0	5	Sra Teresa Piso 5	51
Campos	0	6	Sr Pedro Piso 6	61
Campos	0	7	Sra Ana Piso 7	71
Campos	0	8	Sr Pedro Piso 8	81
Campos	0	9	Sra Carla Piso 9	91

Nota: O campo "Backbone" numa instalação de edifício deve ser "0".

Ficheiro de configuração "ART7W-G2+ NAME LIST.CSV" (central de guarda "placas gerais")

Configurar no ficheiro "ART7W-G2+ NAMELIST.CSV" apenas os campos dos seguintes parâmetros: coluna/ edifício, habitação, nome do residente e código de chamada.

Importante: - Configurar apenas os campos dos seguintes parâmetros e não alterar a linha 1 nem eliminar colunas.
- Não alterar a descrição e a extensão do ficheiro "ART7W-G2+ NAMELIST.CSV".

Exemplo de configuração da central de guarda (placas gerais)

	A	B	C	D
Fila nº1	Backbone	System address	Resident name	Call code
Campos	1	1	Edifício 1 Piso 1	11
Campos	1	2	Edifício 1 Piso 2	12
Campos	2	1	Edifício 2 Piso 1	21
Campos	2	2	Edifício 2 Piso 2	22
Campos	3	1	Edifício 3 Piso 1	31
Campos	3	2	Edifício 3 Piso 2	32
Campos	4	1	Edifício 4 Piso 1	41
Campos	4	2	Edifício 4 Piso 2	42
Campos	5	1	Edifício 5 Piso 1	51
Campos	5	2	Edifício 5 Piso 2	52

LIMPEZA

- Não utilize solventes, detergentes nem produtos de limpeza que contenham ácidos, vinagre ou que sejam abrasivos.
- Utilize um pano húmido (não molhado) macio que não liberte pelos com a água.
- Passe sobre a central de guarda sempre na mesma direção, de cima para baixo.
- Depois de limpar a central de guarda, utilize um pano seco e macio que não liberte pelos para eliminar a humidade.

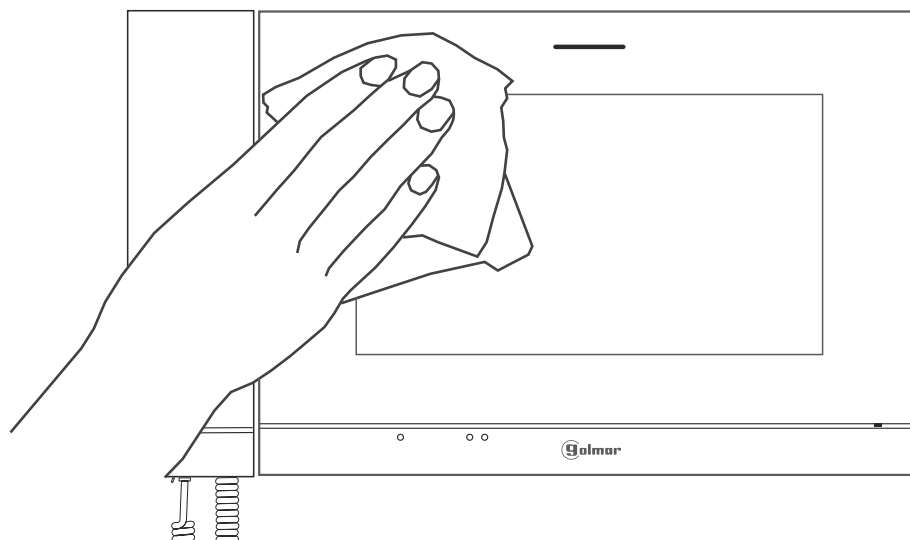



CÓDIGOS ESPECIALES

A ativação de algumas funções, bem como as modificações de alguns parâmetros de fábrica, pode ser realizada mediante a introdução de códigos especiais. Para isso, devemos aceder ao menu de instalador do monitor. Aceda ao ecrã “Acerca de” do menu de definições (página 12) e carregue cinco vezes seguidas no ícone  da parte superior esquerda do ecrã, para aparecer um teclado para a introdução de códigos.

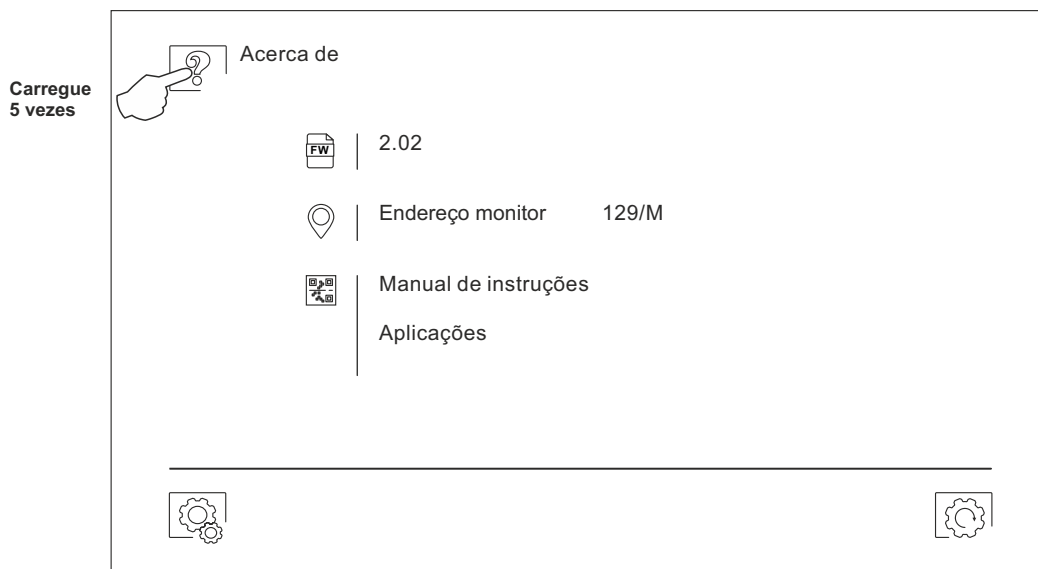
Ecrã “Acerca de”



A seguir será mostrado o ecrã de “códigos especiais”. Os códigos devem ser introduzidos um a um e validados com o ícone . Se o código introduzido for válido, será mostrada a mensagem “OK”; caso contrário, será mostrada a mensagem “ERROR”.

Utilize o ícone  para voltar ao ecrã “Acerca de”.

Ecrã de “Códigos especiais”

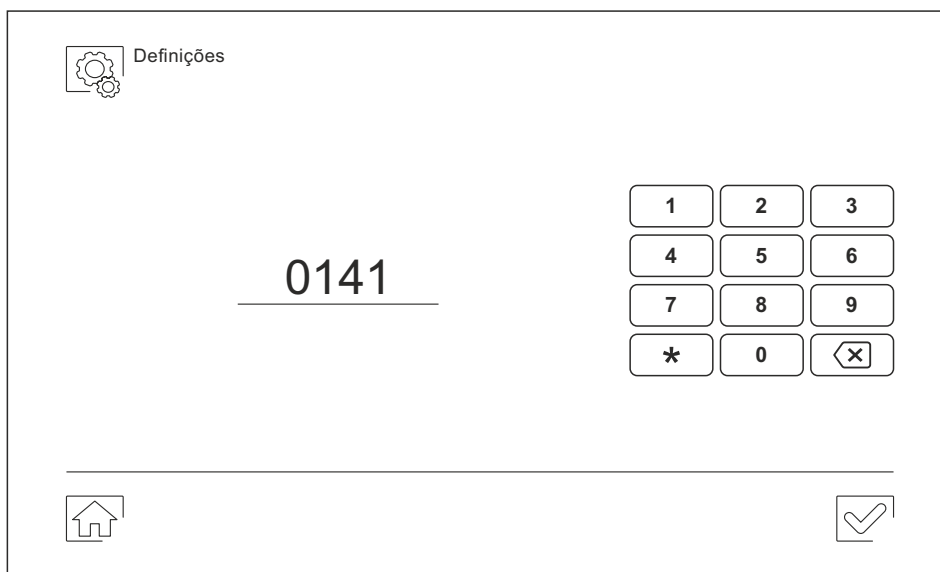

Continuação da página anterior.

CÓDIGOS ESPECIAIS

Para definir se a central de guarda é principal ou secundária.

<u>Principal</u>	<u>Secundária 1</u>	<u>Secundária 2</u>	<u>Secundária 3</u>	<u>Valor de fábrica</u>
0550	0551	0552	0553	0550 (principal)

Ativar/ desativar o botão oculto de início/ fin comunicação e de abertura de porta numa central de guarda (botões ocultos situados sobre os pontos de orientação ●/ ●● para pessoas invisuais).

<u>Ativar</u>	<u>Desativar</u>	<u>Valor de fábrica</u>
0461	0460	0460 (desativado)

Ativar/ desativar "indicador de ligado" numa central de guarda.

<u>Ativar</u>	<u>Desativar</u>	<u>Valor de fábrica</u>
0471	0470	0471 (ativado)

Modo de captura de chamadas da placa, configurar apenas na central de guarda.

	<u>Ativar</u>	<u>Desativar</u>	<u>Valor de fábrica</u>
Captura placa 1	1711	1710	1710
Captura placa 2	2711	2710	2710
Captura placa 3	3711	3710	3710
Captura placa 4	4711	4710	4710

Modo noturno (e com o modo de captura ativado, a placa de chamada se detetar " iluminação ambiente baixa"). (Chamada direta para a habitação), configurada apenas na central de guarda principal.

<u>Ativar</u>	<u>Desativar</u>	<u>Valor de fábrica</u>
0591	0590	0590

Fontes de vídeo disponíveis numa central de guarda (configurar apenas na central de guarda).

	<u>Visível</u>	<u>Não Visível</u>	<u>Valor de fábrica</u>
Placa 1	0111	0110	0111
Placa 2	0121	0120	0120
Placa 3	0131	0130	0130
Placa 4	0151	0150	0150
Câmara 1	0141	0140	0140
Câmara 2	0181	0180	0180
Câmara 3	0171	0170	0170
Câmara 4	0191	0190	0190

CÓDIGOS ESPECIAIS (PLACAS GERAIS)

Fontes de vídeo de placas gerais disponíveis numa central de guarda (configurada apenas na central principal).

	<u>Visível</u>	<u>Não visible</u>	<u>Valor de fábrica</u>
Placa geral 1	1111	1110	1111
Placa geral 2	1121	1120	1120
Placa geral3	1131	1130	1130
Placa geral 4	1151	1150	1150
Câmara geral 1	1141	1140	1140
Câmara geral 2	1181	1180	1180
Câmara geral 3	1171	1170	1170
Câmara geral 4	1191	1190	1190

-Importante: (ver compatibilidade dos telefones e monitores com a central de guarda na página 2).

Continuação da página anterior.

CÓDIGOS ESPECIAIS (PLACAS GERAIS)

Permite que o vídeo de uma placa ou câmara seja exibido no monitor durante a intercomunicação com a central de guarda, (configurada apenas na central principal).

Nenhum vídeo mostrado	0610 (valor de fábrica)
Mostrar vídeo Placa 1	0611
Mostrar vídeo Placa 2	0612
Mostrar vídeo Placa 3	0613
Mostrar vídeo Placa 4	0615
Mostrar vídeo Câmara 1	0614
Mostrar vídeo Câmara 2	0618
Mostrar vídeo Câmara 3	0617
Mostrar vídeo Câmara 4	0619

- Importante: (ver compatibilidade dos telefones e monitores com a central de guarda na página 2).

Permite visualizar o ícone  para a gestão dos códigos de acesso da placa Soul Access com (V07 e seguintes), configurar apenas na central de guarda principal (ver página 10).

<u>Ativar</u>	<u>Desativar</u>	<u>Valor de fábrica</u>
0801	0800	0800 (desativado)

Permite manter o ecrã ligado durante 30 minutos:

<u>Ativar</u>	<u>Desativar</u>	<u>Valor de fábrica</u>
0631	0630	0630 (desativado)

ESQUEMAS DE INSTALAÇÃO COM CENTRAL DE GUARDA DE (EDIFÍCIO):

Videoporteiro com 31 monitores ART 7W/G2+, 1 CE-ART 7W/G2+, 8 distribuidores D4L-G2+ e trinco elétrico de corrente contínua Golmar.

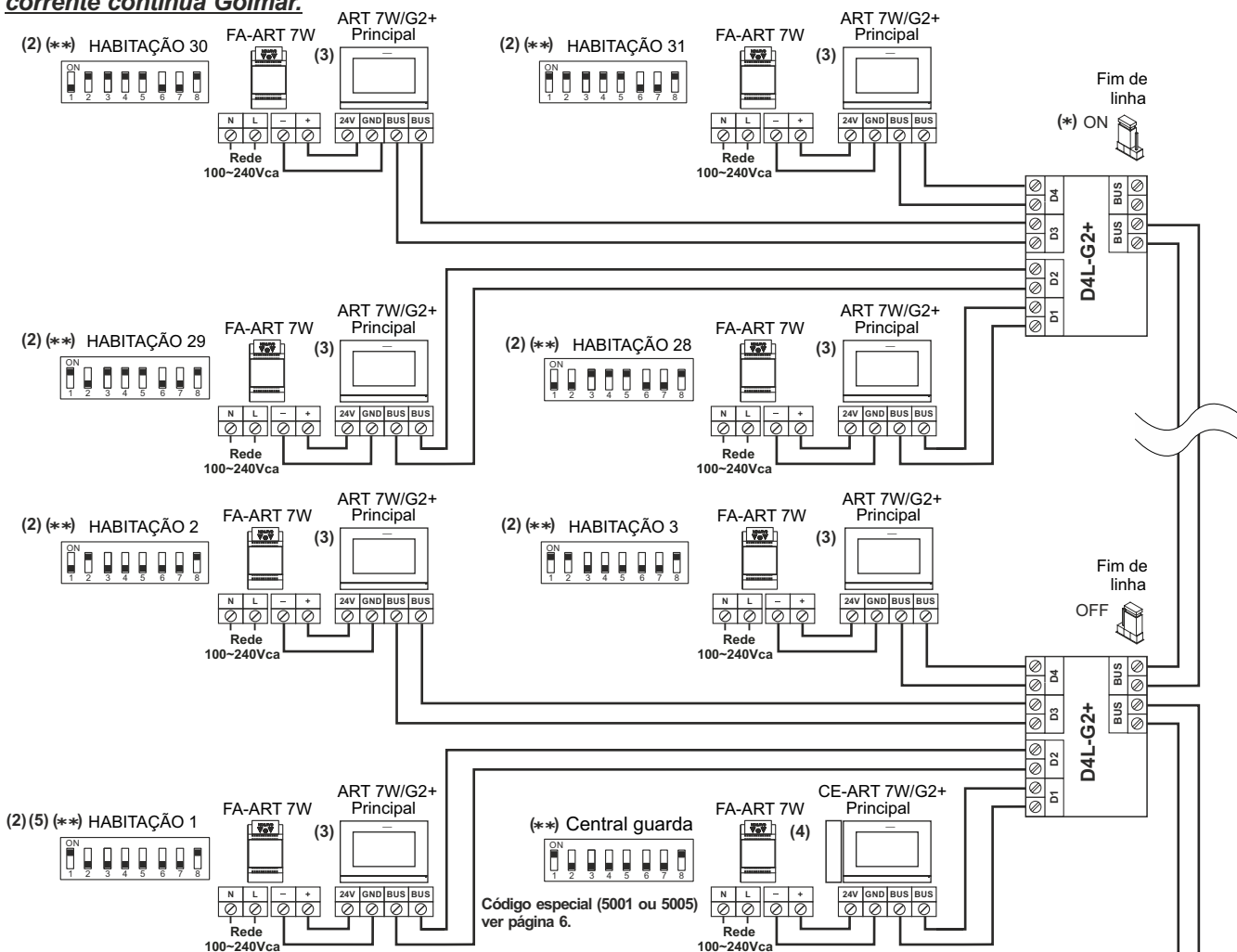

Distâncias e Secções:

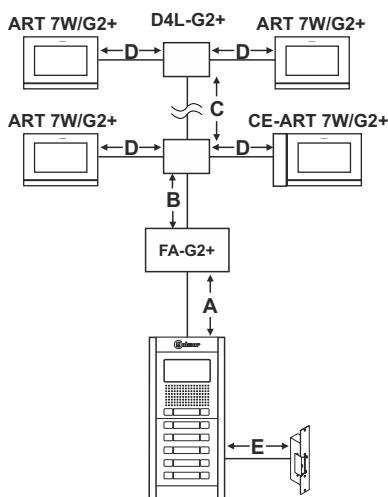

Cabo mangueira	A	B	C	D	B+C+D	E
RAP-GTWIN/HF 2x1mm ²	80m	80m	80m	30m	190m	15m

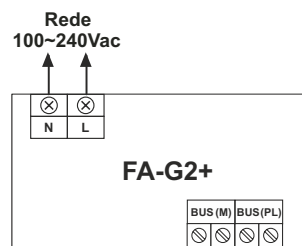

(*) Configure o conector em ponte de fim de linha no último distribuidor ON; coloque os restantes distribuidores intermédios em OFF.

(**) Configure o fim de linha no último monitor/central de guarda. Dip 8 em ON.

Trinco elétrico (1) máx. 12 Vcc/300mA.

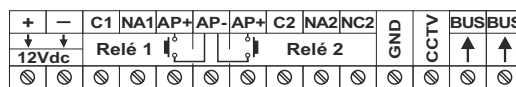

Importante:

- (1) Para um trinco elétrico de corrente alternada, um 2º trinco elétrico ou mais do que uma placa de acesso (ver manual "T632 G2+ SE", pág. 50 a 52).
- (2) Para mais informações sobre o monitor ART 7W/G2+, consultar o guia rápido fornecido com o produto e a página 2 para a compatibilidade com a central de guarda.
- (3) O monitor ART 7W/G2+ com WiFi ativado (apenas o monitor principal em cada habitação) requer a fonte de alimentação FA-ART 7W.
- (4) A central de guarda CE-ART 7W/G2+ com WiFi ativado (apenas a central de guarda principal) requer a fonte de alimentação FA-ART 7W.
- (5) Durante a configuração da central de guarda (do edifício), ver página 6 para configurar o endereço do(s) monitor(es) do apartamento 1.

ESQUEMAS DE INSTALAÇÃO COM CENTRAL DE GUARDA DE (PLACAS GERAIS):

Instalação de um sistema de videoporteiro com 3 edifícios, 96 monitores (série ART 4 / ART 7W), 1 CE-ART 7W/G2+ e 3 RD-G2+ "block mode".

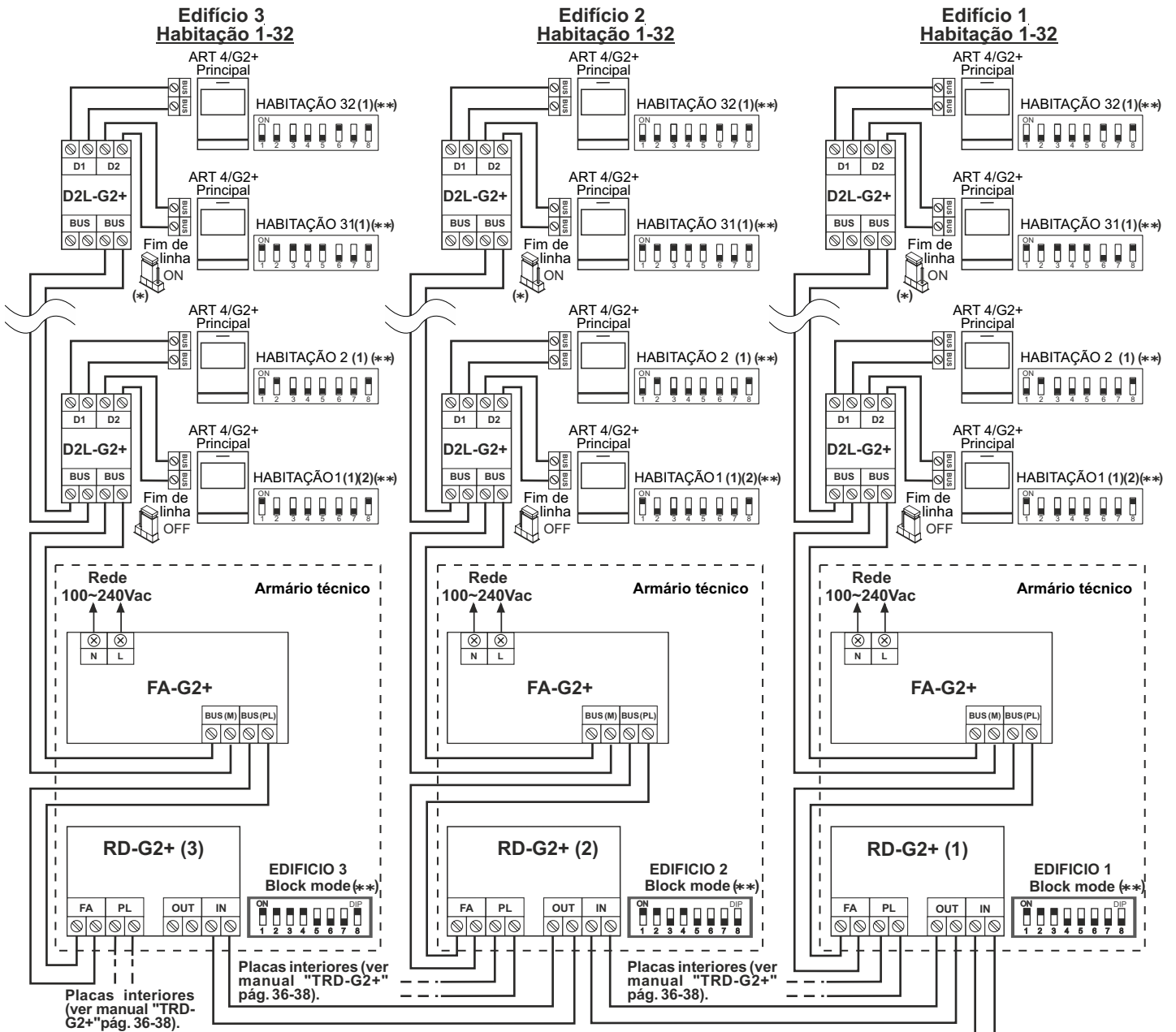

Importante: (Instalação com habitações de monitor ART 7W com WiFi ativado)

Apenas o monitor da habitação principal com WiFi ativado.
(Necessita de uma fonte de alimentação FA-ART 7W por habitação).

Nota:

Scroll da central de guarda, apenas placas gerais e CCTV de placas gerais.
(ver página 3).

Ao "Bus M" da fonte de alimentação FA-G2+ (ver manual "TRD-G2+" p. 36). -- --
Nota: (Mais de 1 placa geral, ver manual "TRD-G2+" p. 37 e 38).

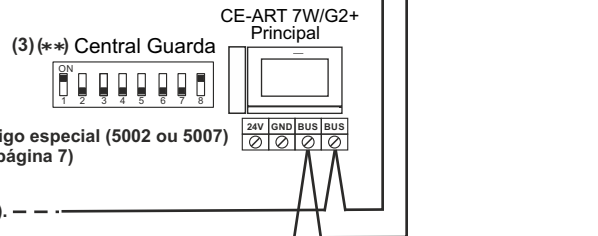

(*) Configure o conector em ponte de fim de linha no último distribuidor ON; coloque os restantes distribuidores intermédios em OFF.

(**) Configure o fim de linha no último monitor/central de guarda. Dip 8 em ON.

Nota: Tabela de secções e distâncias ver pág. 32.

Importante:

- (1) Para descrição, instalação, configuração, programação do monitor e da placa, consultar o manual correspondente. (Ver página 2 para a compatibilidade do monitor com a central de guarda).
- (2) Durante a configuração da central de guarda (placas gerais), ver página 7 para configurar o endereço do(s) monitor(es) de cada edifício. O endereço do(s) monitor(es) do apartamento 1 de cada um dos edifícios.
- (3) A central de guarda CE-ART 7W/G2+ com WiFi ativado (apenas a central de guarda principal) não necessita de fonte alimentação FA-ART 7W.

Continuação da página anterior.

MODO DE FUNCIONAMENTO CENTRAL GUARDA DE PLACAS GERAL (BLOCK MODE):

Exemplo de instalação com 4 edifícios, 128 monitores, 4 RD-G2+ "block mode" e 16 placas interiores e 4 placas gerais.

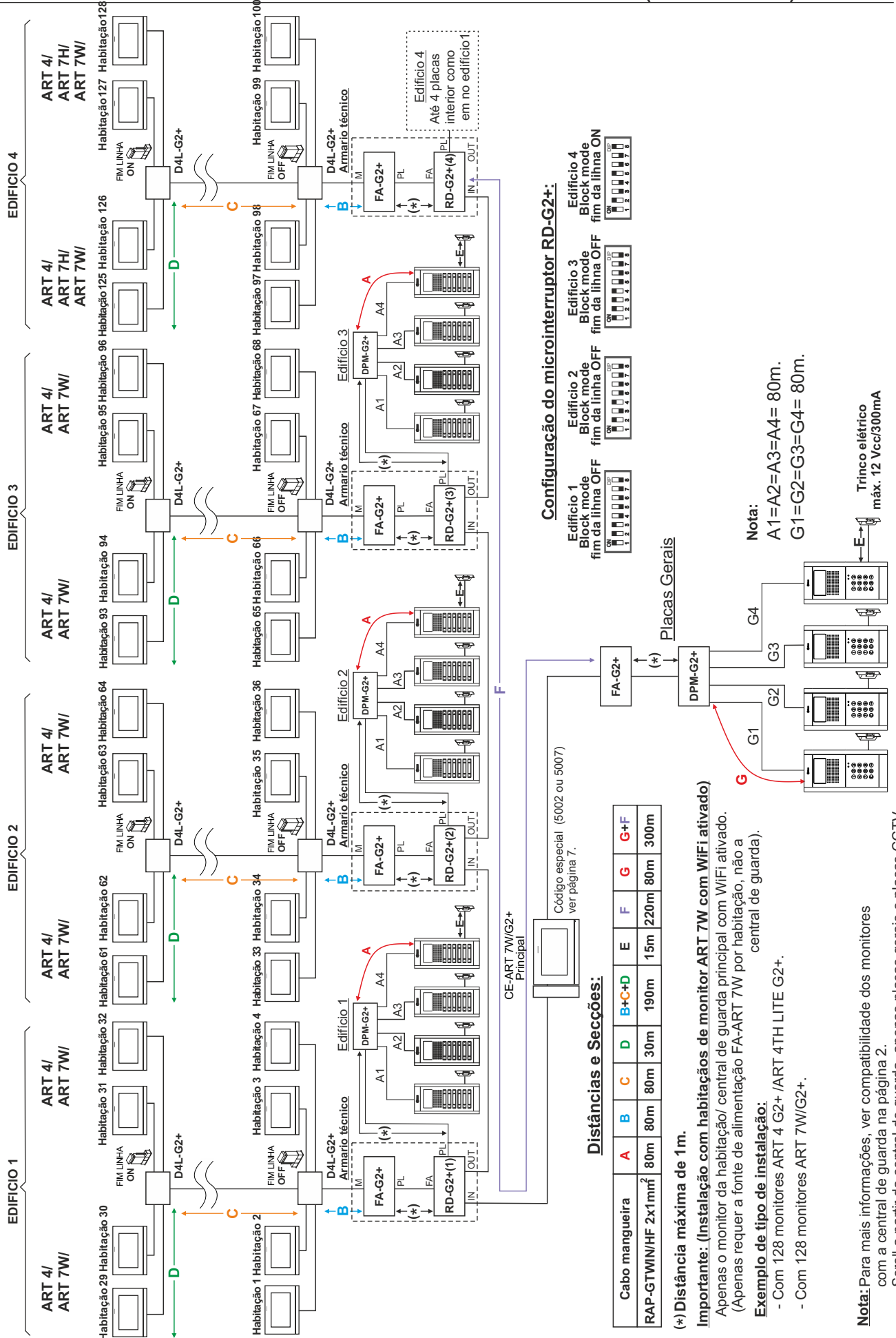

Nota:
 A1=A2=A3=A4= 80m.
 G1=G2=G3=G4= 80m.

Distâncias e Seções:

Cabo mangueira	A	B	C	D	B+C+D	E	F	G	G+F
RAP-GTWIN/HF 2x1mm ²	80m	80m	80m	30m	190m	15m	220m	80m	300m

(*) Distância máxima de 1m.

Importante: (Instalação com habitações de monitor ART 7W com WIFI ativado)

Apenas o monitor da habitação/central de guarda principal com WIFI ativado. (Apenas requer a fonte de alimentação FA-ART 7W por habitação, não a central de guarda).

Exemplo de tipo de instalação:

- Com 128 monitores ART 4 G2+ /ART 4TH LITE G2+.
- Com 128 monitores ART 7W/G2+.

Nota: Para mais informações, ver compatibilidade dos monitores com a central de guarda na página 2.

Scroll a partir da central de guarda, apenas placas gerais e placas CCTV das placas gerais (ver página 3).

Continuação da página anterior.

MODO FUNCIONAMENTO 4 CENTRAIS GUARDA DE PLACAS GERAL ("BLOCK MODE"):

Exemplo de instalação com 4 edifícios, 128 monitores, 4 RD-G2+ "modo bloco", 16 placas interiores e 4 placas gerais.

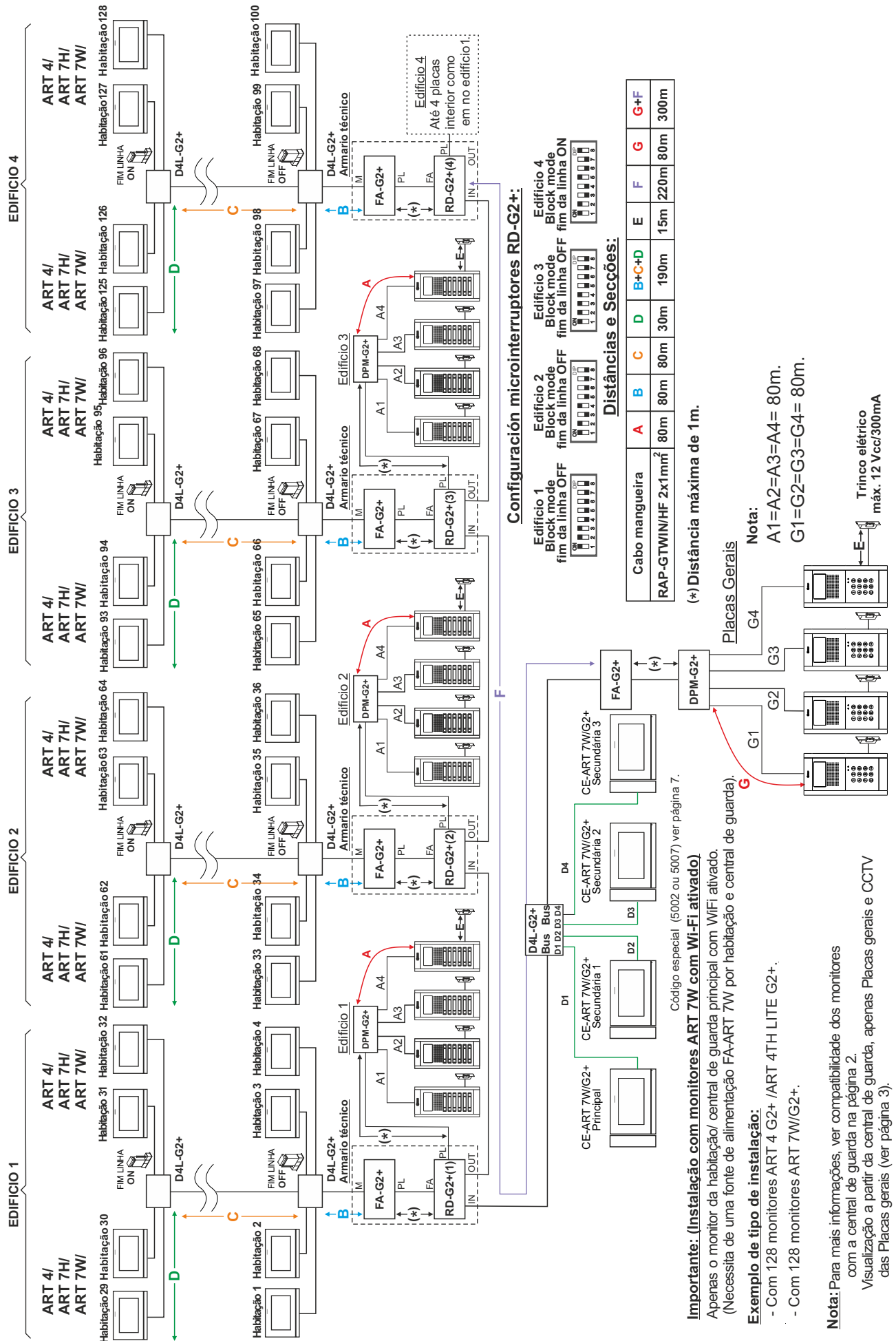

Importante: (Instalação com monitores ART 7W com Wi-Fi ativado)
 Apenas o monitor da habitação/ central de guarda principal com WiFi ativado.
 (Necessita de uma fonte de alimentação FA-ART 7W por habitação e central de guarda).

Exemplo de tipo de instalação:
 - Com 128 monitores ART 4 G2+ /ART 4TH LITE G2+.
 - Com 128 monitores ART 7W/G2+.

Nota: Para mais informações, ver compatibilidade dos monitores com a central de guarda na página 2.
 Visualização a partir da central de guarda, apenas Placas gerais e CCTV das Placas gerais (ver página 3).

Continuação da página anterior.

MODO FUNCIONAMENTO CENTRAL GUARDA DE EDIFÍCIO (PLACAS GERAL "BLOCK MODE"):

Exemplo de instalação com 4 edifícios, 128 monitores, 4 RD-G2+ "modo bloco", 16 placas interiores e 4 placas gerais.

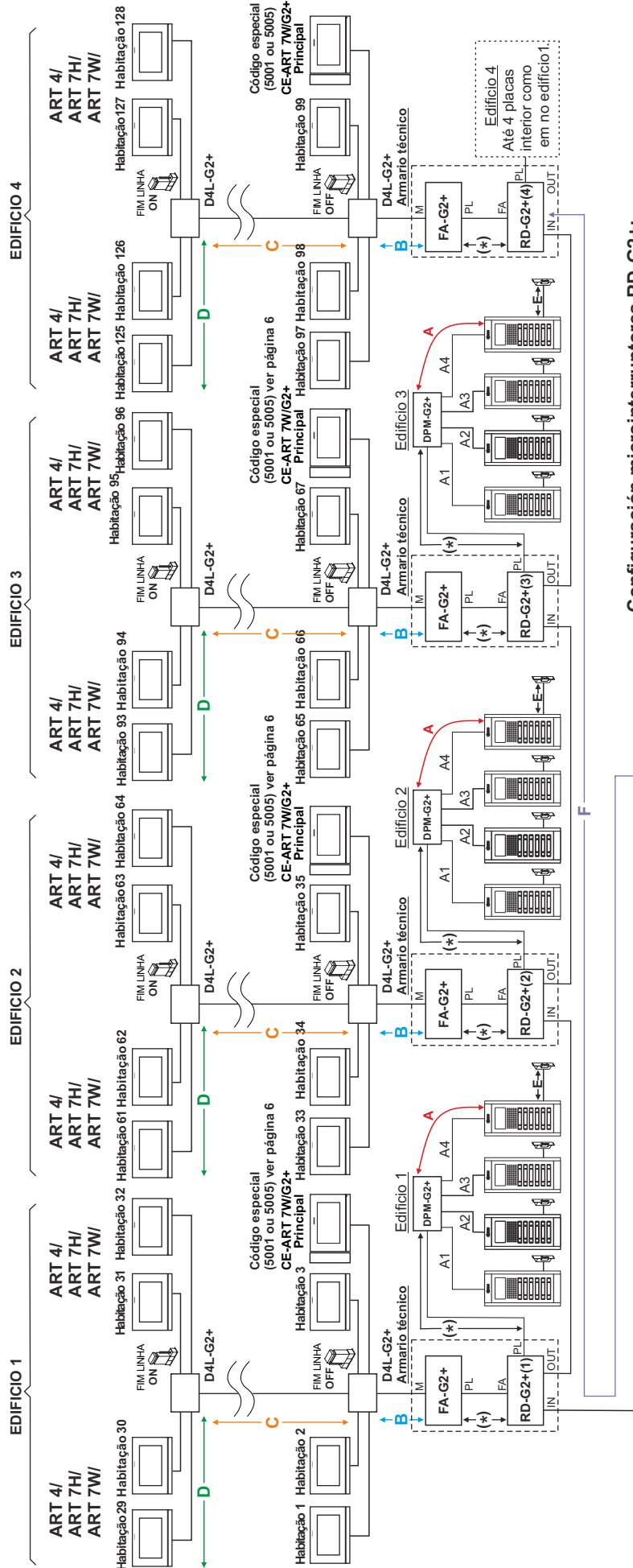

Distâncias e Seções:

Cabo mangueira	A	B	C	D	B+C+D	E	F	G	G+F	
RAP-GTWIN/HF 2x1mm ²	80m	80m	80m	30m	190m	15m	220m	80m	300m	

(*) Distância máxima de 1m.

Importante: (Instalação com monitores ART 7W com Wi-Fi ativado)

Apenas o monitor da habitação/ central de guarda principal com WiFi ativado. (Necessita de uma fonte de alimentação FA-ART 7W por habitação e central de guarda).

Exemplo de tipo de instalação:

- Com 128 monitores ART 4 G2+ /ART 4TH LITE G2+.
- Com 128 monitores ART 7W/G2+.

Nota: Para mais informações, ver compatibilidade dos monitores com a central de guarda na página 2. Visualização a partir da central de guarda, apenas Placas gerais e CCTV das Placas gerais (ver página 3).

Configuração microinterruptores RD-G2+:

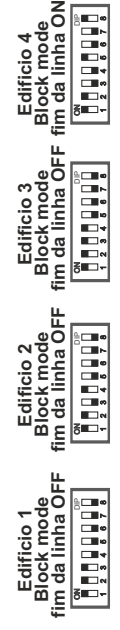

Placas Gerais

Nota:
A1=A2=A3=A4= 80m.
G1=G2=G3=G4= 80m.

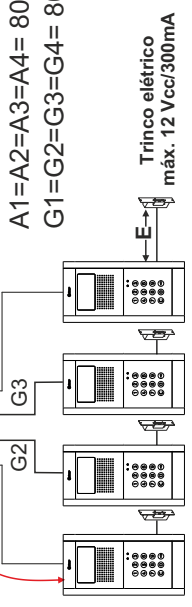

CONFORMIDADE:

Este producto es conforme con las disposiciones de las Directivas Europeas aplicables respecto a Equipos de Radio **2014/53/CEE** y la Compatibilidad Electromagnética **2014/30/CEE**.

*Este produto está em conformidade com as disposições das Diretivas Europeias aplicáveis sobre equipamentos de rádio **2014/53/CEE** e a Compatibilidade Eletromagnética **2014/30/CEE**.*



NOTA: El funcionamiento de este equipo está sujeto a las siguientes condiciones:

(1) Este dispositivo no puede provocar interferencias dañinas, y (2) debe aceptar cualquier interferencia recibida, incluyendo las que pueden provocar un funcionamiento no deseado.

NOTA: O funcionamento deste equipamento está sujeito às seguintes condições:

(1) Este dispositivo não pode provocar interferências prejudiciais e (2) deve aceitar qualquer interferência recebida, incluindo aquelas que podem provocar um funcionamento indesejado.



golmar@golmar.es

www.golmar.es

GOLMAR S.A.
C/ Silici, 13
08940- Cornellá de Llobregat
SPAIN



Golmar se reserva el derecho a cualquier modificación sin previo aviso.
Golmar se réserve le droit de toute modification sans préavis.
Golmar reserves the right to make any modifications without prior notice.