

WK 600
Handleiding
Mode d'emploi
Users manual
Bedienungsanleitung

zehnder

always
around you

Heating

Cooling

Fresh Air

Clean Air



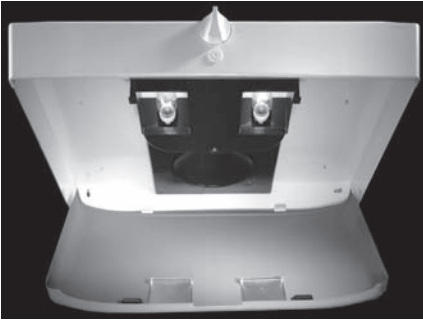

Voor de gebruiker

De motorloze wasemkap type WK 600 is specifiek ontwikkeld voor aansluiting op een centraal mechanisch ventilatiesysteem. Zij combineert een grote vangcapaciteit (door randafzuiging) van kooklucht met een relatief geringe luchtverplaatsing en laag geluidsniveau (géén ventilator in de kap). Daarbij is deze zeer gebruiksvriendelijk zowel voor bediening als voor onderhoud. De WK 600 is uitgevoerd met een (afsluit)klep (zie tek. 2) die in kookstand wordt geopend. Hierdoor wordt de motorloze wasemkap aangesloten op het centraal mechanisch ventilatiesysteem. In de overige standen blijft de klep gesloten en vindt de ventilatie plaats via de ventilatieventielen. De WK 600 is er in drie uitvoeringen te weten;

WK 600-1







- Voor (flat) woningen die zijn aangesloten op een centraal afzuigstelsel voor meerdere (gestapelde) woningen;
- Voor eengezinswoningen met een centrale afzuigventilator die reeds is aangesloten op een bedieningsschakelaar (in de keuken).

WK 600-2

- Voor eengezinswoningen met centrale afzuiging, multifunctioneel toestel of een ander type woonhuisventilator die in twee standen kan worden geschakeld.

WK 600-3

- Voor eengezinswoningen met centrale afzuiging, woonhuisventilator of warmteterugwinapparaat, die in drie standen kan worden geschakeld.

type	klep	ventilator centrale afzuiging
WK 600-1	 open	-
	 dicht	-
WK 600-2	 open	maximaal
	 dicht	normaal
WK 600-3	 open	maximaal
	 dicht	minimaal
	 dicht	normaal

Bediening

Onder de schakelaar zit een drukknop voor de sfeerverlichting.

Onderhoud

De WK 600 heeft geen filter. Door labyrintwerking wordt het vet voor ca. 2/3 afgezet op de binnenzijde van de roestvrijstalen onderplaat (zie tek. 1) en voor 1/3 op de binnenzijde van de behuizing. De wasemkap heeft geen scherpe randen en de onderplaat kan eenvoudig worden uitgenomen, d.m.v. de schuifjes (zie tek. 1) opzij te drukken. De wasemkap is uitgevoerd met twee gloeilampen van max. 25W (zie tek. 2) die bij geopende onderplaat direct bereikbaar zijn.

 **Belangrijk.** Ter voorkoming van ontbranding van vet is het noodzakelijk om de wasemkap minimaal 3x per jaar te reinigen. In geval van werking van een wasemkap en een gasgestookt toestel in één ruimte, behoort men voldoende te ventileren.

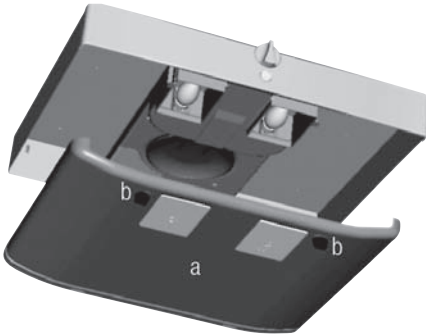

tekening 1; a = onderplaat en b = schuifje

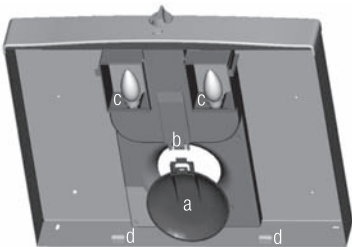

tekening 2; a = klep, b = kleparm, c = gloeilamp en d = scharnierpunt.

Garantie

Zehnder verleent een garantie van 1 jaar op de wasemkap. De garantietermijn gaat in op de datum van aankoop. De garantie vervalt indien:

- De installatie niet volgens de geldende voorschriften is uitgevoerd;
- De gebreken zijn ontstaan door verkeerde aansluiting, ondeskundig gebruik of vervuiling van de wasemkap;
- Er wijzigingen in de bedrading zijn aangebracht of reparaties door derden zijn verricht.

(De-)montagekosten ter plaatse vallen buiten de garantiebepalingen. Indien een storing optreedt, dient dit te worden gemeld bij de installateur. Noteer de typeplaatgegevens van de wasemkap, voordat u contact opneemt met de installateur. De typeplaat is zichtbaar bij geopende wasemkap.

N.B.: Deze handleiding is met de grootste zorgvuldigheid samengesteld. Er kunnen echter geen rechten aan worden ontleend. Tevens behouden wij ons ten allen tijde het recht voor om zonder voorafgaande mededelingen de inhoud van deze handleiding te wijzigen.

Voor de installateur

Montage van de motorloze wasemkap

De motorloze wasemkap wordt bevestigd aan de wand of aan de bovenliggende kast van de keuken. De vangcapaciteit wordt beter naarmate de wasemkap lager wordt geplaatst. De aanbevolen montagehoogte is ca. 60 cm boven een gas-kooktoestel en minimaal 50 cm boven een elektrisch kooktoestel. Dit in afwijking van de montagevoorschriften voor wasemkappen met motor, waarvan de temperatuur te hoog kan oplopen en er beschadiging van de motor kan optreden wanneer de wasemkap te dicht op de kookplaat wordt geplaatst.

Bevestigen van de wasemkap

- 1 Verwijder de onderplaat.
- 2 Plaats de nisbus op het gat en draai deze met een kwartslag vast.

Wandmontage

Voor wandmontage van de wasemkap worden 2x schroeven, 2x carrossieringen en 2 paar pluggen meegeleverd. 1 paar pluggen geschikt voor betonwanden en 1 paar geschikt voor massieve niet betonnen wanden. Voor montage op afwijkende of holle wanden moet daarvoor bestemde bevestigingsmateriaal worden gebruikt. Zorg er voor dat de wand waar tegen de wasemkap gemonteerd wordt vlak is.

- 1 Teken de bevestigingsgaten af en boor 2x $\varnothing 8\text{mm}$.
- 2 Monteer de kap op de wand.
- 3 Stel de kap waterpas en draai de schroeven aan.

Bovenkast montage

- 1 Verwijder de 4 dopjes aan de bovenzijde van de kap.
 - 2 Monteer de kap d.m.v. 4 schroeven (niet bijgeleverd) aan de bovenkast.
 - 3 Klik de klep in de kleparm (zie tek. 2).
 - 4 Sluit de kap elektrisch aan (zie bijlage).
 - 5 Plaats de onderplaat.
- NB: Voor elektrische aansluiting is de WK 600 uitgevoerd met 1,60 meter snoer zonder steker.



Belangrijk. De afvoer van de wasemkap mag niet aangesloten worden op een afvoer van toestellen gestookt anders dan met elektrische energie.

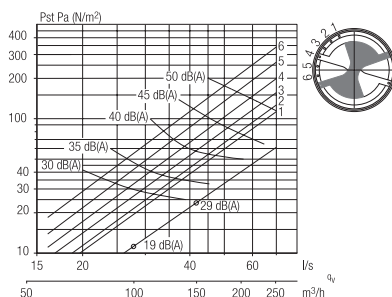

Instelgrafiek en -plaat WK 600-1

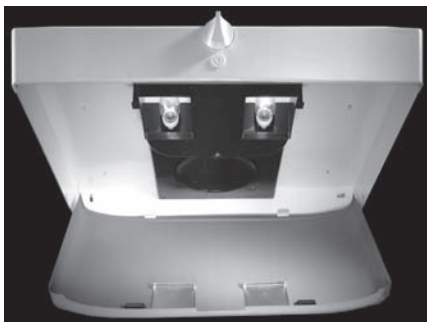

Pour l'utilisateur

La hotte aspirante sans moteur type WK 600 a été spécialement développée pour être raccordée à un système mécanique central de ventilation. Elle associe une haute capacité d'aspiration (grâce à une aspiration périphérique) des odeurs de cuisine avec un déplacement d'air relativement réduit et un niveau sonore faible (pas de ventilateur dans la hotte). Elle est de plus très facile à utiliser et à entretenir. La WK 600 est exécutée avec un clapet (de fermeture voir croquis 2) qui s'ouvre lorsqu'on cuisine, ce qui connecte la hotte au système mécanique central de ventilation. Dans les autres positions, le clapet reste fermé et la ventilation a lieu par les soupapes de ventilation. La WK 600 est livrable en trois version, à savoir:

WK 600-1







- Pour appartements raccordés sur une colonne d'aération centrale pour plusieurs appartements (superposés);
- Pour les maisons individuelles équipées d'un système d'aspiration central déjà connecté sur un interrupteur de commande (dans la cuisine)

WK 600-2

- Pour les maisons individuelles équipées d'un système d'aspiration central, d'un appareil polyvalent ou un autre type de ventilateur domestique réglable sur deux positions.

WK 600-3

- Pour les maisons individuelles équipées d'un système d'aspiration central, d'un ventilateur domestique ou d'un appareil de récupération de la chaleur pouvant être réglé sur trois positions.

type	clapet	ventilateur aspiration centrale
WK 600-1	 ouvert	-
	 fermé	-
WK 600-2	 ouvert	maximum
	 fermé	normal
WK 600-3	 ouvert	maximum
	 fermé	minimum

Commande

Sous l'interrupteur se trouve un bouton électrique pour l'éclairage d'ambiance.

Entretien

La WK 600 n'a pas de filtre, environ les 2/3 de la graisse se déposent sur les parois de la plaque inférieure en acier inoxydable en raison de l'effet de labyrinthe (voir croquis 1) et 1/3 sur l'intérieur du bâti. La hotte n'a pas de bords vifs et la plaque inférieure se retire facilement, en faisant coulisser les targettes sur le côté (voir croquis 1)

La hotte est équipée de deux ampoules de 25W max. (voir croquis 2) auxquelles on peut directement accéder lorsque la plaque inférieure est ouverte.

 **Important, A fin d'éviter le rous-sissement de la graisse, il est nécessaire de nettoyer la hotte au moins 3 fois par an. Si vous utilisez simultanément une hotte aspirante et un appareil chauffé au gaz dans une même pièce, la pièce doit être bien ventilée.**

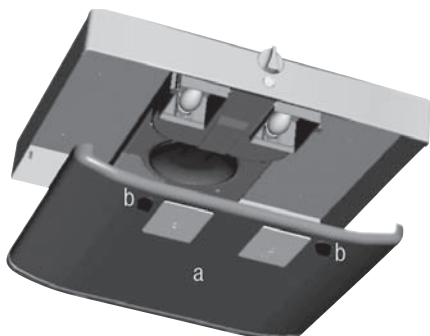

croquis 1; a = plaque inférieure et
b = targette

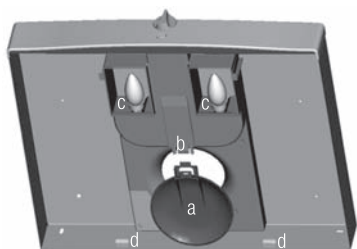

croquis 2; a = clapet, b = bras du clapet,
c = ampoule et d = articulation.

Garantie

Zehnder accorde une garantie d'un (1) an sur la hotte aspirante. La garantie prend effets le jour de l'achat. La garantie est annulée dans les cas suivants :

- L'installation n'a pas été effectuée conformément aux prescriptions en vigueur.
- Le mauvais fonctionnement est dû à un mauvais raccordement, une utilisation incorrecte ou un encrassement de la hotte.
- Des modifications ont été apportées au câblage ou des réparations ont été effectuées par des tiers.

Les frais de (dé)montage sur place ne sont pas compris dans la garantie. Si une panne survient, il faut la signaler à l'installateur. Notez les données de la plaque signalétique de la hotte avant de prendre contact avec l'installateur. La plaque signalétique est visible lorsque la hotte est ouverte.

N.B.: Ce manuel a été établi avec la plus grande minutie. Il n'ouvre cependant aucun droit. De plus, nous nous réservons le droit de modifier à tout moment le contenu de ce manuel sans préavis. En cas de différend, seule la version néerlandaise de ce mode d'emploi est contraignante.

Pour l'installateur

Montage de la hotte d'aspiration sans moteur

La hotte sans moteur peut être installée au mur ou à un placard du haut de la cuisine. Plus la position de la hotte est basse, plus la capacité d'aspiration s'améliore. La hauteur de montage recommandée est d'environ 60cm au-dessus d'une cuisinière à gaz et 50cm minimum au-dessus d'une cuisinière électrique. Ceci diffère des instructions de montage relatives aux hottes d'aspiration à moteur dont la température peut monter trop haut et dont le moteur peut être endommagé lorsque la hotte d'aspiration est installée trop près de la plaque de cuisson.

Fixation de la hotte d'aspiration

- 1 Retirer la plaque d'embase.
- 2 Positionner la virole sur le trou et serrer d'un quart de tour.

Montage mural

2 vis, 2 bagues de carter et 2 sets de chevilles sont fournis pour le montage mural de la hotte d'aspiration. 1 set de chevilles pour des murs en béton et une pour des murs massifs sans béton. Utiliser le matériel de fixation approprié pour le montage sur des murs différents ou creux. S'assurer que le mur où la hotte d'aspiration est installée est entièrement plan.

- 1 Tracer les trous de fixation et les percer, 2x $\varnothing 8\text{mm}$.
- 2 Fixer la hotte d'aspiration sur le mur.
- 3 Mettre la hotte d'aspiration de niveau et serrer les vis.

Montage sur placard du haut

- 1 Retirer les 4 bouchons du côté supérieur de la hotte d'aspiration.
- 2 Fixer la hotte d'aspiration à l'aide de 4 vis (non fournies) au placard du haut.
- 3 Cliquer la vanne dans le bras de vanne (voir croquis 2).
- 4 Brancher la hotte d'aspiration sur le secteur (voir annexes).
- 5 Monter la plaque d'embase.

N.B.: La WK 600 est équipée d'un fil de 1,60 mètres sans fiche pour le raccordement électrique.



Important, L'évacuation de la hotte aspirante ne doit pas être raccordée à l'évacuation d'appareils fonctionnant autrement qu'à l'électricité.

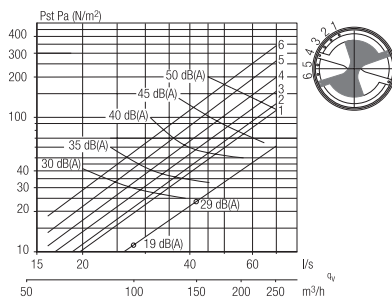

Graphique et plaque de réglage WK 600-1

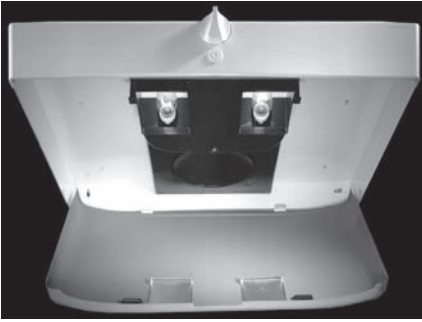

For the user

The WK 600 fanless extractor hood has been developed specifically for connecting to a central mechanical ventilation system. It combines a high capture capacity (by means of extraction at the edges) for cooking smells with a relatively low air flow and a low noise level (no fan in the hood). This means it is very user-friendly, both in operation and maintenance. The WK 600 is fitted with a (shut-off) valve, which is opened in the cooking setting (see Fig. 2). The extractor hood is connected in this way to the central mechanical ventilation system. The valve remains closed in the other settings and ventilation takes place through the ventilation valves. There are three versions of the WK 600, i.e.:

WK 600-1







- For (flat) dwellings connected to a central ventilation system for several (placed one above the other) dwellings;
- For single-occupation dwellings with a central extraction system that is already connected to a control switch (in the kitchen).

WK 600-2

- For single-occupation dwellings with central ventilation, multifunctional appliance or other type of domestic fan that can be switched between two settings.

WK 600-3

- For single-occupation dwellings with central ventilation, a domestic fan or heat recovery equipment that can be switched between three settings.

type	valve	central extraction fan
WK 600-1	 open	-
	 shut	-
WK 600-2	 open	maximum
	 shut	normal
WK 600-3	 open	maximum
	 shut	minimum

Operation

There is a press-button switch for the general lighting below the switch.

Maintenance

The WK 600 does not have a filter, about 2/3 of the grease will be left on the inner side of the stainless steel lower plate (see Fig. 1) because of the labyrinth action and 1/3 on the inner side of the case. The extractor hood has no sharp edges. The lower plate can be removed simply by pushing the slides (see Fig. 1) to one side. The extractor hood is equipped with two 25W bulbs max. (see Fig. 2) that are immediately accessible when the lower plate is open.

Important, To prevent the grease fires it is necessary to clean the extractor hood at least 3 times a year. In cases where a gas-fired appliance and an extractor hood are used at the same time in one room there must be adequate ventilation.

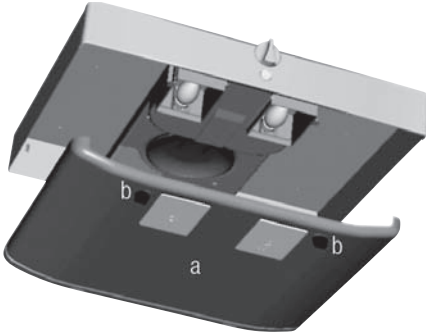

figure 1; a = lower plate and b = slide

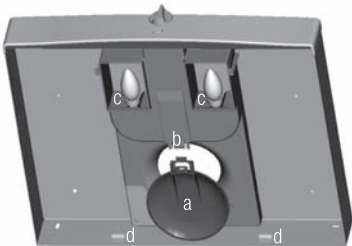

figure 2; a = valve, b = valve arm, c = bulb and d = hinge points.

Guarantee

Zehnder provides a 1-year guarantee for the extractor hood. The term of the guarantee starts from the date of purchase. The guarantee is cancelled if:

- The installation is not carried out according to the applicable regulations.
- The defects have been caused by incorrect connection, inexperienced use or fouling of the extractor hood.
- Changes have been made to the wiring or repairs have been made by a third party.

The costs of dismantling and reassembly on site are not covered by the guarantee. If a defect appears during the guarantee period it should be reported to the installer. Make a note of the information on the type plate on the extractor hood before getting in touch with the installer. The type plate is visible when the hood is opened.

N.B.: This manual has been compiled with the greatest care. However, no rights may be derived from this publication. Zehnder also retains all rights to change the contents of this manual without prior notification. In case of disputes the Dutch version of these instructions will be binding.

For the installer

Fitting the non-powered extractor hood

The non-powered extractor hood is fitted to the wall or to the top kitchen cupboard. The capture capacity improves, the lower the extractor hood is placed. The recommended fitting height is approx. 60cm above a gas cooker and at least 50cm above an electric cooker. This differs from the fitting instructions for powered extractor hoods, where the temperature can become excessively high and the motor may be damaged if the extractor hood is fitted too close to the cooker.

Mounting the non-powered extractor hood

- 1 Remove the lower plate.
- 2 Place the niche pipe over the hole and fasten the pipe by moving it a quarter turn.

Wall mounting

2x screws, 2x mounting rings and 2 pairs of plugs are supplied for mounting purposes. 1 pair of plugs is suitable for concrete walls and for solid, non-concrete walls. Suitable mounting materials must be used for other types of walls and hollow walls. Make sure the wall to which the extractor hood is to be mounted is flat.

- 1 Draw the mounting holes on the wall and drill 2x $\varnothing 8\text{mm}$.
- 2 Mount the hood on the wall.
- 3 Make sure the hood is level and then tighten the screws.

Top cupboard assembly

- 1 Remove the 4 caps on the top of the hood.
- 2 Mount the hood to the top cupboard by means of 4 screws(not included).
- 3 Click the cover into the cover arm (see fig. 2).
- 4 Make the electrical connections for the hood (see appendices).
- 5 Position the lower plate.

Note: The WK 600 has a 1.60m cable without plug for the electrical connection.



Important, The outlet of the extractor hood may not be connected with the outlets of appliances heated by means other than electrical energy.

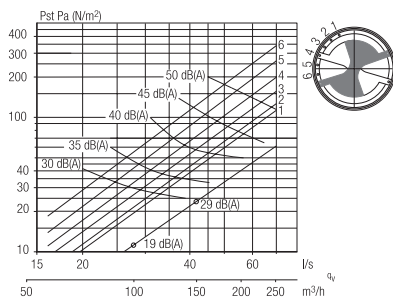

settings graph and plate WK 600-1

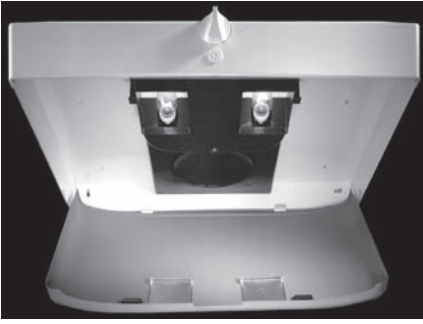

Hinweise für den Benutzer

Die motorlose Dunstabzugshaube, Modell WK 600 wurde speziell für den Anschluß an eine zentrale, mechanische Klimaanlage entworfen. Sie kombiniert eine große Absaugleistung (dank der Randabsaugung) mit relativ geringen Luftbewegungen und dementsprechend geringer Geräuschentwicklung (die Dunstabzugshaube kommt ohne Ventilator aus). Dennoch ist die Dunstabzugshaube sowohl hinsichtlich der Bedienung als auch der Wartung sehr benutzerfreundlich. Die WK 600 verfügt über eine (Verschluß-) Klappe (siehe Abb. 2), die in der Kochstufe geöffnet wird. Hierdurch wird die motorlose Dunstabzugshaube an die zentrale, mechanische Klimaanlage angeschlossen. Bei den anderen Stufen bleibt die Klappe verschlossen und verläuft die Lüftung über die Lüftungsventile. Die WK 600 ist in drei Ausführungen lieferbar:

WK 600-1

- Für (Mehrfamilien-) Häuser, die an einer zentralen Hausklimaanlage (in mehrstöckigen Häusern) angeschlossen sind;
- Für Einfamilienhäuser mit einer zentralen Klimaanlage die bereits an einen







Bedienungs-schalter (in der Küche) angeschlossen ist.

WK 600-2

- Für Einfamilienhäuser mit einer zentralen Klimaanlage, multifunktionalem Gerät oder einem anderen zweistufigen Wohnungsventilator typ.

WK 600-3

- Für Einfamilienhäuser mit zentraler Klimaanlage, Wohnungsventilator oder dreistufigem Wärmerückgewinnungsapparat.

Modell	Klappe	Ventilator zentrale Klimaanlage
WK 600-1	 geöffnet	-
	 geschlossen	-
WK 600-2	 geöffnet	Höchststufe
	 geschlossen	normal
WK 600-3	 geöffnet	Höchststufe
	 geschlossen	Sparstufe

Bedienung

Der Lichtschalter befindet sich unter dem Bedienungsschalter.

Wartung

Die WK 600 besitzt keinen Filter, da sich 2/3 des Fetts dank der Labyrinthstruktur an der Innenseite der Edelstahlunterplatte niederschlägt (siehe Abb. 1) und 1/3 auf der Gehäuseinnenseite. Die Dunstabzugshaube hat keine scharfen Kanten und die Unterplatte läßt sich problemlos herausnehmen, wenn die Schieber zur Seite gedrückt werden (siehe Abb. 1). Die Dunstabzugshaube ist mit zwei 25W-

Glühbirnen ausgerüstet (siehe Abb. 2), die bei geöffneter Unterplatte unmittelbar zugänglich sind.

👉 Wichtig, Um zu vermeiden, daß sich das Fett entzündet, muß die Dunstabzugshaube mindestens dreimal jährlich gesäubert werden. Sorgen Sie bei gleichzeitiger Benutzung von Dunstabzugshaube und Gasherd in einem Raum für ausreichende Lüftung.



Abb. 1; a = Unterplatte., b = Schieber



Abb. 2; a = Ventil, b = Ventilarm, c = Glühbirne, d = Angelpunkt.

Garantie

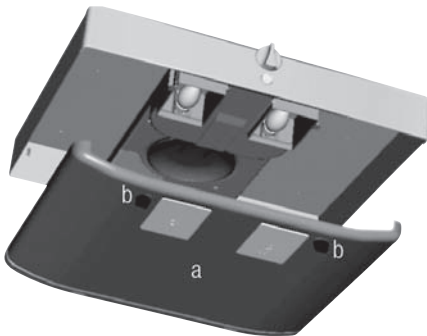
Zehnder gewährt auf die Dunstabzugshaube eine 1-jährige Garantie. Die Garantie beginnt ab dem Kaufdatum. Der Garantieanspruch erlischt, wenn:

- Bei der Installation die geltenden Vorschriften mißachtet wurden;
- Mängel auf einen falschen Anschluß, unsachgemäße Bedienung oder;
- Verschmutzung der Dunstabzugshaube zurückzuführen sind;
- Die Verkabelung geändert wurde oder Reparaturen von Dritten durchgeführt wurden.

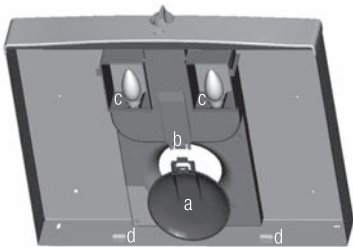
Die (De-)Montagekosten vor Ort fallen nicht unter die Garantiebestimmungen. Im Falle einer Störung ist diese unverzüglich dem Installateur zu melden. Notieren Sie die Angaben auf dem Typenschild der Dunstabzugshaube, bevor Sie sich mit dem Installateur in Verbindung setzen. Das Typenschild ist bei geöffneter Dunstabzugshaube sichtbar.

HINWEIS: Diese Anleitung wurde mit größter Sorgfalt erstellt. Daraus können jedoch keinerlei Rechte abgeleitet werden. Außerdem behält sich das Unternehmen das Recht vor, jederzeit ohne vorherige Ankündigung den Inhalt dieser Anleitung zu ändern. Bei Meinungsverschiedenheiten ist der Niederländische Originaltext letztendlich verbindlich.

Hinweise für den Installateur

Montage der motorlosen Dunstabzugshaube

Die motorlose Dunstabzugshaube wird an der Wand oder an einem Oberschrank in der Küche befestigt. Die Auffangkapazität nimmt zu, je tiefer die Haube platziert wird. Die empfohlene Montagehöhe beträgt ca. 60cm über einem Gasherd und mindestens 50cm über einem Elektroherd. Diese Montagehöhen unterscheiden sich von den Montageanleitungen für Dunstabzugshauben mit Motor, bei denen die Gefahr der Überhitzung und der Beschädigung des Motors besteht, wenn die Haube zu nahe an der Wärmequelle platziert wird.

Befestigung der Dunstabzugshaube

- 1 Die Unterplatte entfernen.
- 2 Die Mantelhülse auf das Loch legen und mit einer Vierteldrehung anziehen.

Wandmontage

Für die Wandmontage der Dunstabzugshaube werden 2 Schrauben, 2 Unterlegscheiben und 2 Paar Dübel mitgeliefert.

1 Dübelsatz eignet sich für Betonwände, der andere für massive Wände, nicht aus Beton. Für die Montage an anderen Wandarten oder an Hohlwänden muss das dafür geeignete Befestigungsmaterial verwendet werden. Darauf achten, daß die Wand, an der die Dunstabzugshaube montiert werden soll, flach ist.

- 1 Die Befestigungslöcher markieren und 2 Löcher $\varnothing 8\text{mm}$ bohren.
- 2 Die Haube von innen her an der Wand anbringen.
- 3 Die Haube mit der Wasserwaage aus-

richten und die Schrauben anziehen.

Montage unter einem Oberschrank

- 1 Die 4 Abdeckkappen an der Oberseite der Abzugshaube entfernen.
 - 2 Die Dunstabzugshaube mit Hilfe von 4 Schrauben (nicht mitgeliefert) am Oberschrank befestigen.
 - 3 Die Klappe in den Klappenarm einklicken (siehe Abb. 2).
 - 4 Die Dunstabzugshaube elektrisch anschließen (siehe Anlagen).
 - 5 Die Unterplatte wieder befestigen.
- NB: Für den elektrischen Anschluss ist der WK 600 mit 1,60 m Kabel ohne Stecker ausgeführt.



Wichtig, Die Abzugsöffnung der Dunstabzugshaube darf nicht an die Abzugsöffnungen von anderen Geräten angeschlossen werden, außer wenn diese elektrisch betrieben werden.

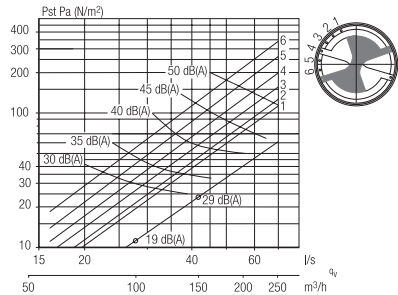

Einstellgraphiken -platte WK 600-1

Elektrische aansluiting

- Sluit de wasemkap aan overeenkomstig het aansluitschema, de EN 60335-1 en de plaatselijk geldende voorschriften.

Electrical connection

- Connect the extractor hood according to the connection diagram, EN 60335-1 and the locally applicable regulations.

Elektrische Anschlüsse

- Die Dunstabzugshaube gemäß der Schaltskizze, der EN 60335-1 und der örtlichen Vorschriften anschließen.

Branchement électrique

- Branchez la hotte aspirante conformément au schéma, à la norme EN 60335-1 et aux prescriptions locales en vigueur.

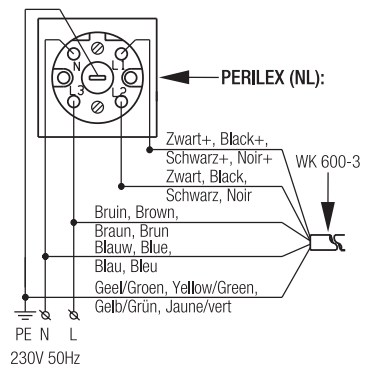
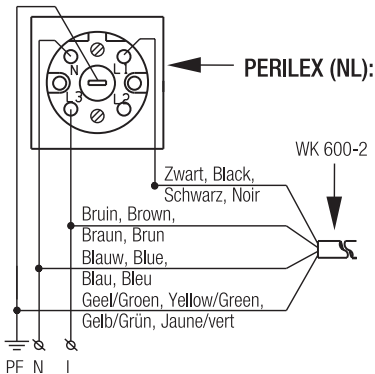
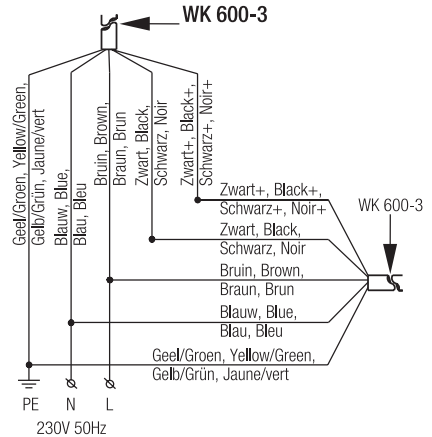
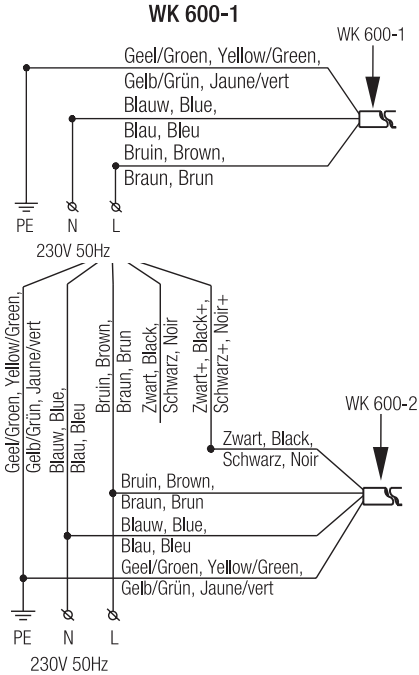

EG-verklaring van overeenstemming

Zehnder Group Nederland B.V.
Lingenstraat 2
8028 PM Zwolle-NL
Tel.: +31 (0)38-4296911
Fax: +31 (0)38-4225694,
Handelsregister Zwolle 05022293

EG-verklaring van overeenstemming

Omschrijving machine : Motorloze wasemkap

Volvoedt aan richtlijnen :
- Machinerichtlijn (2006/42/EEG)
- Laagspanningsrichtlijn (2006/95/EEG)
- EMC-richtlijn (2004/108/EEG)

Zwolle, 01-08-2014
Zehnder Group Nederland B.V.



O. Schulte
Directeur Productie Zwolle

Déclaration de conformité CE

Zehnder Group Nederland B.V.
Lingenstraat 2
NL-8028 PM Zwolle
Tél. : +31 (0)38-4296911
Fax : +31 (0)38-4225694
Registre du commerce Zwolle 05022293

Déclaration CE de conformité

Description de l'appareil : La hotte aspirante sans moteur

Conforme aux directives :
Directive machines (2006/42/CEE)
Directive basse tension (2006/95/CEE)
Directive compatibilité électromagnétique (2004/108/CEE)

Zwolle le 01-08-2014
Zehnder Group Nederland B.V.



Olaf Schulte,
Président-directeur Production Zwolle

EC Declaation of compliance

Zehnder Group Nederland B.V.
Lingenstraat 2
8028 PM Zwolle-NL
Tel.: +31 (0)38-4296911
Fax: +31 (0)38-4225694
Company register Zwolle 05022293

EEC declaration of conformity

Machine description : Fanless extractor hood

Complies with the following directives : Machinery Directive (2006/42/EEC)
Low Voltage Directive (2006/95/EEC)
EMC Directive (2004/108/EEC)

Zwolle, 01-08-2014
Zehnder Group Nederland B.V.



O. Schulte,
Director Production Zwolle

EG-Konformitätserklärung

Zehnder Group Nederland B.V.
Lingenstraat 2
8028 PM Zwolle-NL
Tel.: +31 (0)38-4296911
Fax: +31 (0)38-4225694
Handelsregister Zwolle 05022293

EWG-Konformitätserklärung

Bezeichnung des Geräts : Motorlose Dunstabzugshaube

Entspricht den Richtlinien : Maschinenrichtlinie (2006/42/EWG)
Niederspannungsvorschrift (2006/95/EWG)
EMC-Vorschrift (2004/108/EWG)

Zwolle, 01-08-2014
Zehnder Group Nederland B.V



Olaf Schulte,
Geschäftsführer Produktion Zwolle

Asia

(China)

Zehnder (China)
Indoor Climate Co., Ltd.
Tuqiao, Liyuan Zhen,
Tongzhou District
101149 Beijing
T +86 10 6156 6704 / 139 0133 3341
F +86 10 6957 5690
info@zehnder.com.cn
www.zehnder.com.cn

Europe

België (Belgium)

Zehnder Group Belgium nv/sa
Stephenson Plaza,
Blarenberglaan 3C/001
2800 Mechelen
T +32 15 28 05 10
F +32 15 28 05 11
info@zehnder.be
www.zehnder.be

Deutschland (Germany)

Zehnder Group Deutschland GmbH
Almweg 34
77933 Lahr
T +49 7821 586 0
F +49 7821 586 223
info@zehnder-systems.de
www.zehnder-systems.de

France (France)

Zehnder Group Services SAS
7, rue Jean Mermoz,
Courcouronnes / Saint Guénault
91031 Evry Cedex
T +33 169 361 646
F +33 169 474 581
comfosystems.france@zehndergroup.com
www.comfosystems.fr

Nederland (The Netherlands)

Zehnder Group Nederland B.V.
Lingenstraat 2 · 8028 PM · Postbus 621 · 8000 AP Zwolle
T 0 900 555 19 37 (€0,10 per minuut) · F +31 38 422 56 94
ventilatie@zehnder.nl · www.zehnder.nl

Great Britain

Zehnder Comfosystems
A division of Zehnder Group UK Ltd
Unit 1, Brookside Avenue
Rustington West Sussex
BN16 3LF
T +44 1903 777 333
F +44 1903 782 398
comfosystems@zehnder.co.uk
www.zehnder.co.uk

Italia (Italy)

Zehnder Group Italia S.r.l.
Via XXV Luglio, 6
Campogalliano (MO) 41011
T +39 059 978 62 00
F +39 059 978 62 01
info@comfosystems.it
www.comfosystems.it

Polska (Poland)

Zehnder Polska Sp. z o.o.
ul. Kurpiów 14a
52-214 Wrocław
T +48 71 367 64 24
F +48 71 367 64 25
wentylacja@zehnder.pl
www.zehnder.pl

(Russia)

Sevastopolsky Prospect 11G
(2nd Floor)
117152 Moscow
T +7 495 988 50 15
F +7 495 988 50 16
info@zehndergroup.ru
www.zehndergroup.ru

Sverige (Sweden)

Zehnder Group Nordic AB
Mallslingan 22 - Box 7209
187 13 Täby
T +46 8 630 93 00
F +46 8 630 93 50
info@zehnder.se
www.zehnder.se

Schweiz (Switzerland)

Zehnder Group Schweiz AG
Zugerstrasse 162
8820 Wädenswil
T +41 43 833 20 20
F +41 43 833 20 21
info@zehnder-systems.ch
www.zehnder-systems.ch

España (Spain)

Zehnder Group Iberica IC, S.A.
Argenters, 7,
Parque Tecnológico del Vallès
08290 Cerdanyola (Barcelona)
T +34 90 210 61 40
F +34 93 582 45 99
info@zehnder.es
www.zehnder.es

North America

United States

Zehnder America Inc.
540 Portsmouth Avenue
Greenland, NH 03840
T +1 603 422 6700
F +1 603 422 9611
info@zehnderamerica.com
www.zehnderamerica.com

zehnder