

**FABRICA ELECTROTECNICA JOSA, S.A.U**  
 Avda. la LLana, 95-105  
 08191 Rubí (Spain) SAT@BJC.es  
 MADE IN CZECH REPUBLIC

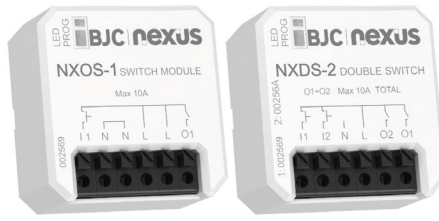

## NXOS-1, NXDS-2

### Módulo interruptor de 1 o 2 canales



www.bjc.es

### Características

- Los módulos de conmutación con uno/dos relés de salida se utilizan para controlar aparatos y luces. Los interruptores/botones conectados al cableado pueden utilizarse para el control.
- Pueden combinarse con detectores, o gateways BJC Nexus.
- Permite la conexión de cargas conmutadas con una suma total de 8 A (2.000 W).
- El pulsador externo se asigna de la misma manera que el inalámbrico..
- El botón de programación del componente también sirve como control manual de las salidas.
- Posibilidad de configurar la memoria de estado de las salidas en caso de fallo y posterior recuperación de la alimentación.
- Alcance de hasta 200 m (en exteriores).
- Comunicación con protocolo bidireccional BJC Nexus.
- El material de contacto del relé AgSnO2 permite conmutar los balastos de luz.

### Conexión

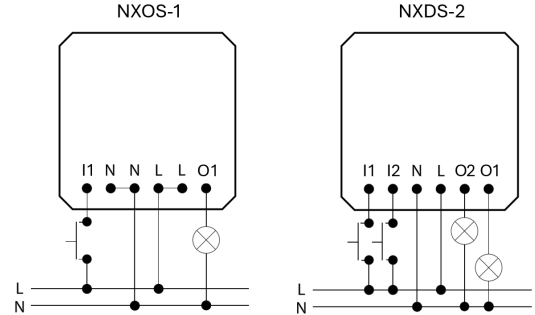

### Descripción del dispositivo

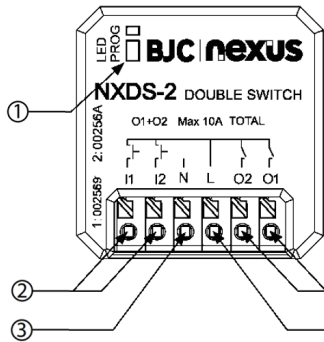

1. Botón de programación, indicación del estado y control de la salida:
  - LED verde O1 - indicación del estado del dispositivo para salida 1
  - LED rojo O2 - indicación del estado del dispositivo para salida 2.
 Indicación de la función de memoria:
  - activada - LED parpadea 3x.
  - desactivada - LED ilumina largo1x.
 • Control manual se realiza mediante el botón PROG < 1s.
 • Programación se realiza mediante el botón PROG 3-5s.
2. Borne para pulsadores/interruptores externos
3. Conductor neutro
4. Contacto de salida del relé
5. Conductor de fase

### Terminales sin tornillos

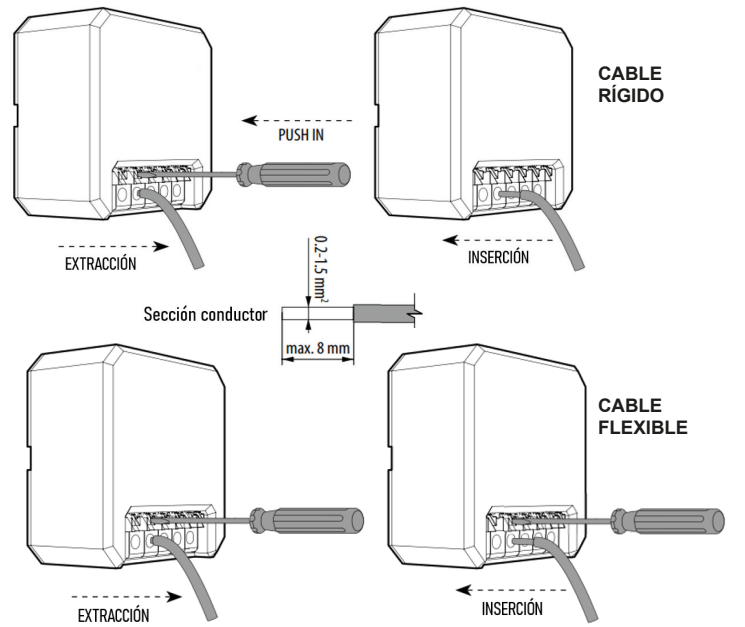

### Transmisión de señales de radiofrecuencia en varios materiales de construcción

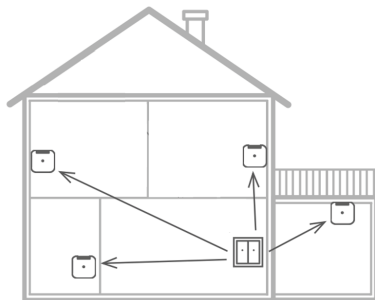

60 - 90 %	80 - 95 %	20 - 60 %	0 - 10 %	80 - 90 %
pared de ladrillo	estructuras de madera con placas de yeso	hormigón armado	chapas metálicas	vidrio normal

### Guía de usuario BJC Nexus



### Compatibilidad

El elemento se puede combinar con todas las unidades del sistema, controladores y unidades del sistema BJC Nexus.

A la unidad también se pueden agregar los detectores denominados con protocolo BJC Nexus.

## Elección del canal



1 x < 3s

Para el módulo interruptor de 2 canales NXOS-2, la elección del canal se realiza mediante una pulsación larga del botón PROG de 1 a 3s. Tras pulsar durante más de 1 segundo, al soltar el botón, el LED parpadeará en rojo o verde para indicar el canal de salida.

Todo lo demás se indica mediante el color de LED correspondiente para identificar el canal donde se está operando:

Canal 1: Color Verde

Canal 2: Color Rojo

## Programación de funciones

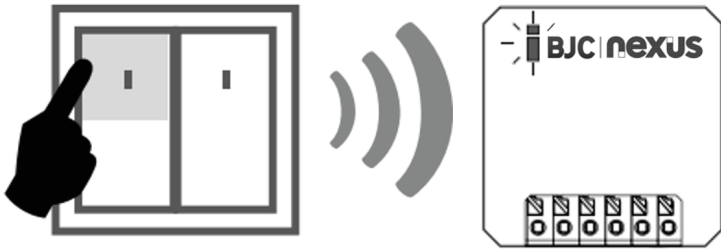

Los módulos actuadores NXOS-1 y NXDS-2 pueden vincularse a un dispositivo emisor para ejecutar funciones cuando el emisor le mande un comando. Para ello tanto el dispositivo emisor como el dispositivo actuador disponen de un modo programación que permite enlazarlos sin necesidad de tener un gateway o usar la App BJC Nexus.

Los dispositivos emisores són aquellos que sirven unicamente para enviar comandos (pulsadores inalámbricos, mandos, detectores, sensores...) Ejemplos de dispositivos emisores a los que puede vincularse:

### Pulsadores inalámbricos (NX59939, NX59940):

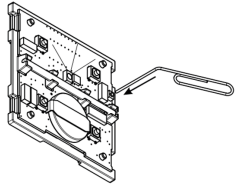

#### Entrar en modo prog.

Quitando la tecla se puede acceder al botón de programación. Pulsando 3 segundos se activa el modo programación.

#### Salir de modo prog.

Una vez se haya vinculado el dispositivo haciendo una nueva pulsación se sale del modo de programación.

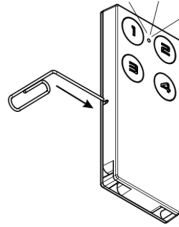

### Mando de control (NXKF-4):

#### Entrar en modo prog.

El modo programación se opera pulsando con una herramienta delgada adecuada durante 3 segundos.

#### Salir de modo prog.

Una vez se haya vinculado el dispositivo haciendo una nueva pulsación se sale del modo de programación.

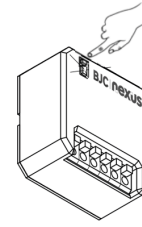

### Módulo de 4 entradas (NXIN-4):

#### Entrar en modo prog.

El modo programación se realiza mediante la pulsación del botón PROG durante 3 segundos.

#### Salir de modo prog.

Una vez se haya vinculado el dispositivo haciendo una nueva pulsación se sale del modo de programación.

## Descripción de funciones programables y ajuste

### Función PULSADOR

Mientras se pulsa la tecla el contacto de salida se activa. Al soltar el botón la salida se desactiva.

Para su correcto funcionamiento, el tiempo de demora entre que se pulsa la tecla y se suelta ha de ser min. 1 s

### Programación

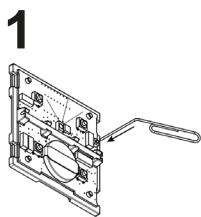

1 x NXOS-1 < 3s  
NXDS-2 < 5s

Tanto el emisor como el receptor tienen que estar configurados en modo programación.

Pulsando el botón PROG de 1-3s en NXOS-1 o de 3-5s en NXDS-2 entra al modo de la programación.

El LED parpadea en intervalos de 1 segundo.

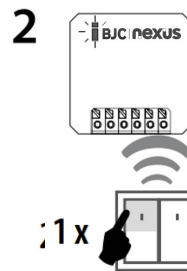

Pulsando la tecla seleccionada del comando emisor una única vez se asigna la función PULSADOR



1 x < 1s  
PROG

Pulsando el botón de programación durante un tiempo de menos de 1 segundo, terminará el modo de programación.

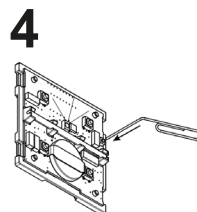

Salga del modo programación del dispositivo emisor.

## Función ENCENDER

Pulsando el botón de la tecla el contacto de salida se activa

### Programación

1

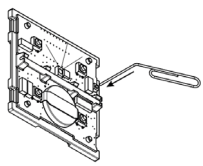

1x  PROG  
NXOS-1 <3s  
NXDS-2 <5s

Tanto el emisor como el receptor tienen que estar configurados en modo programación.

Pulsando el botón PROG de 1-3s en NXOS-1 o de 3-5s en NXDS-2 entra al modo de la programación.

El LED parpadea en intervalos de 1 segundo.

2

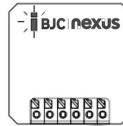

2x

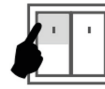

Pulsando la tecla seleccionada del comando emisor dos veces se asigna la función ENCENDER

3

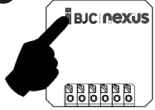

1x  < 1s  
PROG

Pulsando el botón de programación durante un tiempo de menos de 1 segundo, terminará el modo de programación.

4

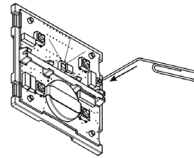

Salga del modo programación del dispositivo emisor.

## Función APAGAR

Pulsando el botón de la tecla el contacto de salida se desactiva

### Programación

1

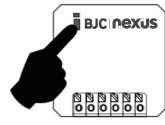
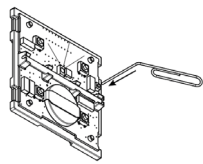

1x  PROG  
NXOS-1 <3s  
NXDS-2 <5s

Tanto el emisor como el receptor tienen que estar configurados en modo programación.

Pulsando el botón PROG de 1-3s en NXOS-1 o de 3-5s en NXDS-2 entra al modo de la programación.

El LED parpadea en intervalos de 1 segundo.

2

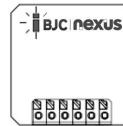

3x

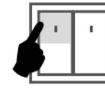

Pulsando la tecla seleccionada del comando emisor tres veces se asigna la función APAGAR

3



1x  < 1s  
PROG

Pulsando el botón de programación durante un tiempo de menos de 1 segundo, terminará el modo de programación.

4

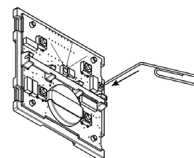

Salga del modo programación del dispositivo emisor.

## Función TELERRUPTOR (función por defecto)

Con cada pulsación de la tecla el contacto de salida cambia la posición. Si estaba cerrado - se abre, si estaba abierto - se cierra

### Programación

1

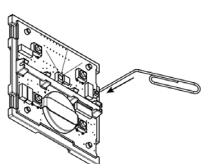

1x  PROG  
NXOS-1 <3s  
NXDS-2 <5s

Tanto el emisor como el receptor tienen que estar configurados en modo programación.

Pulsando el botón PROG de 1-3s en NXOS-1 o de 3-5s en NXDS-2 entra al modo de la programación.

El LED parpadea en intervalos de 1 segundo.

2



4x

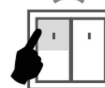

Pulsando la tecla seleccionada del comando emisor cuatro veces se asigna la función APAGAR

3



1x  < 1s  
PROG

Pulsando el botón de programación durante un tiempo de menos de 1 segundo, terminará el modo de programación.

4

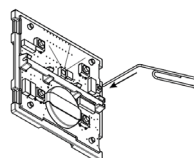

Salga del modo programación del dispositivo emisor.

## Función RETARDO A LA DESCONEXIÓN

Pulsando la tecla el contacto de salida se enciende y después de un período de tiempo determinado se apaga

### Programación

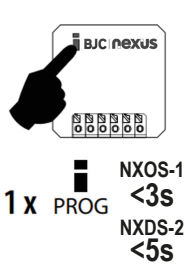
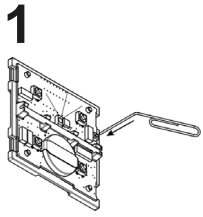

1 X PROG  
NXOS-1 <3s  
NXDS-2 <5s

Tanto el emisor como el receptor tienen que estar configurados en modo programación.

Pulsando el botón PROG de 1-3s en NXOS-1 o de 3-5s en NXDS-2 entra al modo de la programación.

El LED parpadea en intervalos de 1 segundo.

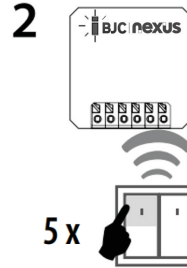

5 X

Pulsando la tecla seleccionada del comando emisor cinco veces se asigna la función RETARDO A LA DESCONEXIÓN

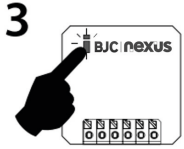

1 X PROG > 5s

Pulsando el botón de programación durante más de 5 segundos activará el modo temporizador.

El LED parpadea dos veces en intervalos de 1 segundo. Después de soltar el botón empieza a contar el tiempo de retardo.

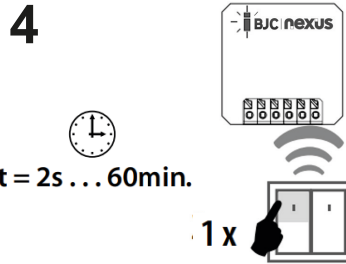

t = 2s ... 60min.

1 X

Después de que pase el tiempo deseado (de 2s a 60min) hay que pulsar la tecla del comando emisor donde se asigna la función, para terminar la temporización. El tiempo establecido se guarda en la memoria del módulo

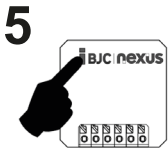

1 X PROG < 1s

Pulsando el botón de programación durante un tiempo de menos de 1 segundo, terminará el modo de programación.

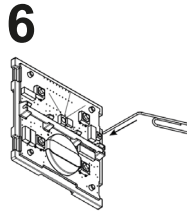

Salga del modo programación del dispositivo emisor.

## Función RETARDO A LA CONEXIÓN

Pulsando la tecla el contacto de salida se enciende y después de un período de tiempo determinado se apaga

### Programación

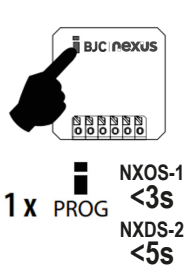
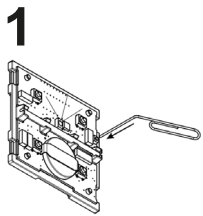

1 X PROG  
NXOS-1 <3s  
NXDS-2 <5s

Tanto el emisor como el receptor tienen que estar configurados en modo programación.

Pulsando el botón PROG de 1-3s en NXOS-1 o de 3-5s en NXDS-2 entra al modo de la programación.

El LED parpadea en intervalos de 1 segundo.

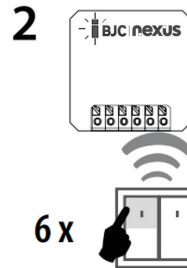

6 X

Pulsando la tecla seleccionada del comando emisor seis veces se asigna la función RETARDO A LA CONEXIÓN

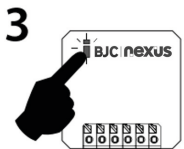

1 X PROG > 5s

Pulsando el botón de programación durante más de 5 segundos activará el modo temporizador.

El LED parpadea dos veces en intervalos de 1 segundo. Después de soltar el botón empieza a contar el tiempo de retardo.

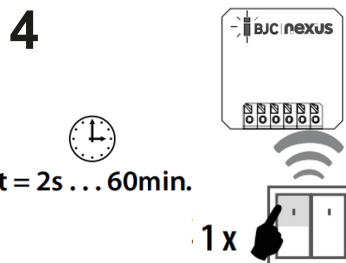

t = 2s ... 60min.

1 X

Después de que pase el tiempo deseado (de 2s a 60min) hay que pulsar la tecla del comando emisor donde se asigna la función, para terminar la temporización. El tiempo establecido se guarda en la memoria del módulo

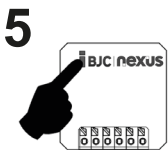

1 X PROG < 1s

Pulsando el botón de programación durante un tiempo de menos de 1 segundo, terminará el modo de programación.

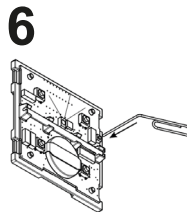

Salga del modo programación del dispositivo emisor.

## Borrar una posición del controlador

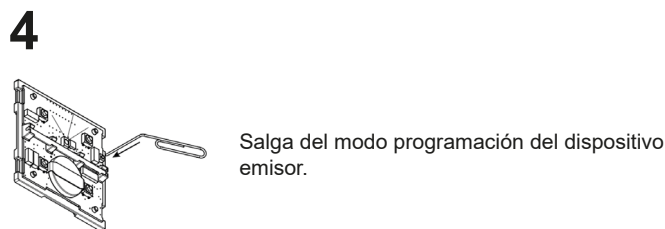
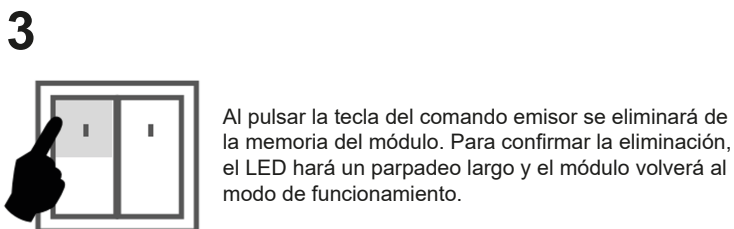
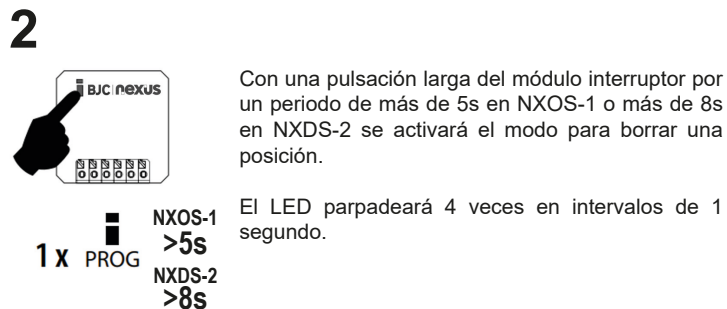
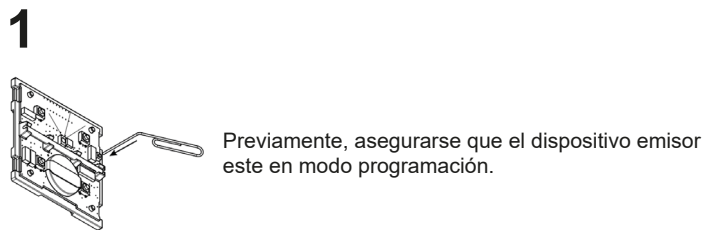

## Borrar toda la memoria

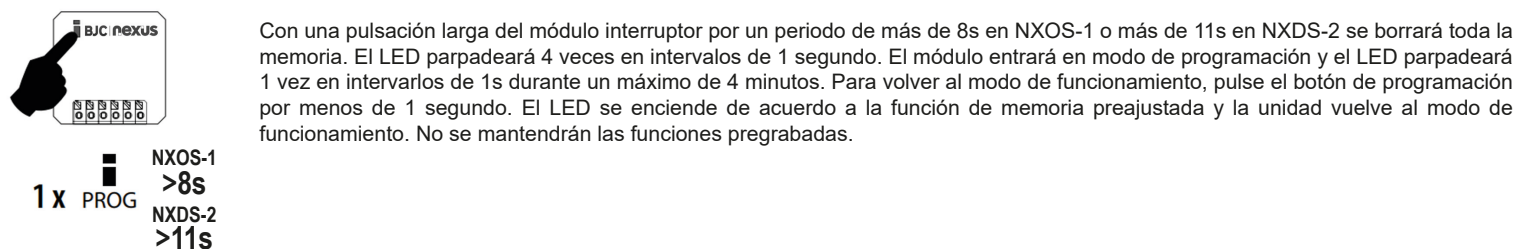

## Elegir función de memoria

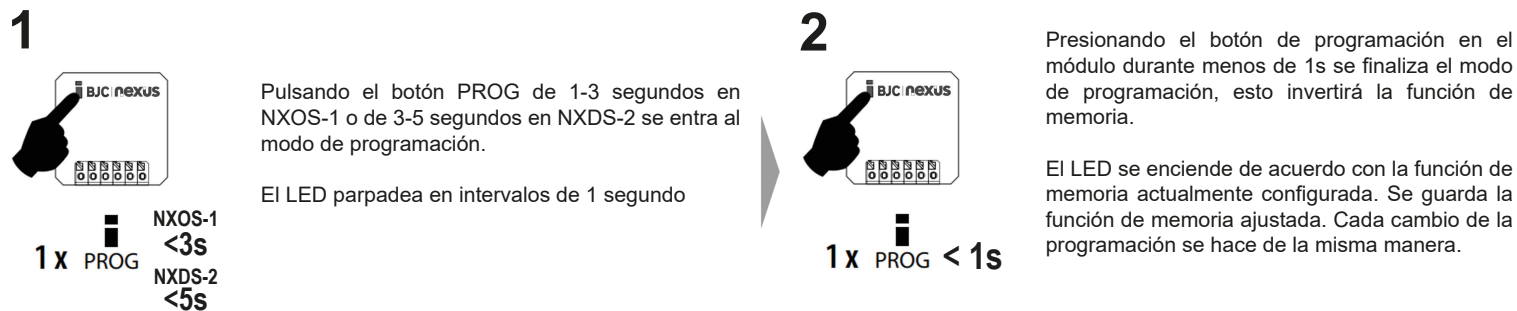

### • Función de memoria activada:

- Para las funciones 1-4, se utiliza para almacenar el último estado de la salida de relé antes de perder la tensión de alimentación, el cambio de estado de la salida se memorizará después de 15 segundos del cambio.
- En la función 5-6, inmediatamente se introduce a la memoria del relé su estado que debe tener después de la temporización, después de volver la tensión de alimentación, el relé se establece al último estado ajustado.

### • Función de memoria desactivada:

Cuando vuelve la conexión de la fuente de alimentación, el relé permanece apagado.

## Tabla resumen modos módulo interruptor

Selección del modo	Botón PROG NXOS-1	Botón PROG NXDS-2	Comportamiento del LED
Elección de canal	No aplica	Pulsación > 1 segundo	El LED parpadea en rojo o verde para indicar el canal de salida
Programación de funciones	Pulsación > 1 segundo	Pulsación > 3 segundos	El LED parpadea en intervalos de 1 segundo
Borrado de una posición	Pulsación > 5 segundos	Pulsación > 8 segundos	El LED parpadea 4 veces en intervalos de 1 segundo
Borrado total de memoria	Pulsación > 8 segundos	Pulsación > 11 segundos	El LED parpadea 4 veces en intervalos de 1 segundo. Luego el LED parpadea 1 vez en intervalos de 1s durante un máximo de 4 minutos

## Tabla funciones módulo interruptor

Nº pulsaciones en modo programación	Función
1 pulsación	Pulsador
2 pulsaciones	Encender
3 pulsaciones	Apagar
4 pulsaciones	Telerruptor (función por defecto)
5 pulsaciones	Retardo a la desconexión
6 pulsaciones	Retardo a la conexión

## Programación de funciones

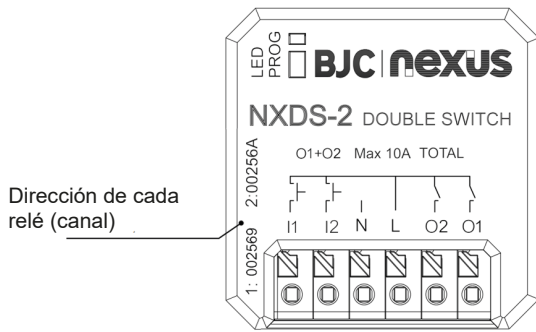

Para la programación y el control de cada canal se utilizan direcciones en la parte frontal de la unidad.

Especificaciones técnicas	NXOS-1	NXDS-2
Tensión de alimentación:	230V AC	
Frecuencia de la tensión de alimentación:	50-60Hz	
Consumo aparente:	7VA / cos $\phi$ = 0.1	
Potencia disipada:	0,7W	
Tolerancia de alimentación:	+10%;-15%	
<b>SALIDA</b>		
Número de contactos:	x1	x2
Corriente nominal:	8A / AC1	
Potencia de conmutación:	2000VA / AC1	
Pico de corriente:	Ipico <110A 300us / capacidad máx. de entrada 125 uF	
Tensión de conmutación:	250 V AC	
Vida mecánica:	1x10 <sup>7</sup>	
Vida eléctrica (AC1):	1x10 <sup>5</sup>	
<b>CONTROL</b>		
Número de funciones:	6	
Protocolo de comunicación	BJC Nexus	
Frecuencia:	868,5 MHz	
Control manual:	botón PROG (ON/OFF)	
Pulsador externo:	sí	
Alcance:	hasta 200m (en espacio abierto)	
<b>MÁS INFORMACIÓN</b>		
Temperatura de funcionamiento:	15 a +40°C	
Protección:	IP30	
Categoría de sobretensión:	III	
Grado de contaminación:	2	
Conexión:	terminales sin tornillos	
Sección admitida de cables:	0,2-1,5mm <sup>2</sup> rígido / flexible	
Dimensiones:	43x44x22mm	
Peso:	31g	45g

## Advertencia

El manual de instrucciones está diseñado para el montaje y el uso del dispositivo. Siempre forma parte del embalaje. La instalación y la conexión solo pueden ser realizadas por una persona con la cualificación profesional adecuada que comprenda este manual de instrucciones y las funciones del dispositivo, y que cumpla con todas las normativas vigentes. El correcto funcionamiento del dispositivo también depende del transporte, el almacenamiento y la manipulación. Si observa algún signo de daño, deformación, mal funcionamiento o falta alguna pieza, no instale este dispositivo y devuélvalo al vendedor. Es necesario tratar este producto y sus piezas como residuos electrónicos una vez finalizada su vida útil. Antes de comenzar la instalación, asegúrese de que todos los cables, piezas conectadas o terminales estén sin energía. Durante el montaje y el mantenimiento, respete las normas, directivas y regulaciones de seguridad profesionales y de exportación para trabajar con dispositivos eléctricos. No toque las partes del dispositivo que estén con energía, ya que existe riesgo de descarga eléctrica. Debido a la transmisividad de la señal de radiofrecuencia, verifique la correcta ubicación de los componentes RF en el edificio donde se realizará la instalación. El control de radiofrecuencia está diseñado únicamente para montaje en interiores. Los dispositivos no están diseñados para su instalación en exteriores ni en espacios húmedos. No deben instalarse en cuadros de distribución metálicos ni en cuadros de distribución de plástico con puerta metálica, ya que la transmisividad de la señal de radiofrecuencia no es posible. No se recomienda el control de radiofrecuencia para sistemas de montacargas, ascensores, etc., ya que la señal de radiofrecuencia puede verse bloqueada por una obstrucción, interferencias, la batería del transceptor puede descargarse, etc., e inhabilitar el control remoto.

## Normativas

EN 60730,  
EN 63044,  
EN 300 220,  
EN 301 489,  
EN IEC 63000

Por la presente, BJC declara que el tipo del equipo de radio "NXOS-1, NXDS-2" cumple con la directiva 2014/53/EU y 2011/65/EU. La declaración de conformidad de la UE completa está disponible en la página:  
<https://bjc.es/descargas/>