

# BEDIENUNGSANWEISUNG

mit Montageanweisungen

# INSTRUCTIONS FOR USE

and installation

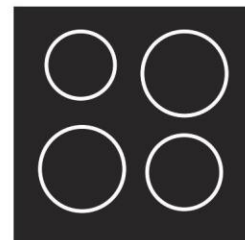

KI6330.0SR



Lesen Sie unbedingt die Gebrauchsanleitung und den Montageplan vor Aufstellung, Installation sowie Inbetriebnahme.

Please read the users and installation instructions carefully before installation of the appliance and before starting to use it.

## **Service und Kundendienst**

Telefon: 0209 – 401 631

Email: [kundendienst@kueppersbusch.de](mailto:kundendienst@kueppersbusch.de)

**Küppersbusch**  
FÜR KÜCHEN MIT STIL

# Küppersbusch-Kundendienst

## Zentrale Kundendienst- / Ersatzteilanforderung

### Deutschland:

Küppersbusch Hausgeräte GmbH  
Küppersbuschstraße 16  
45883 Gelsenkirchen

Telefon: 0209 - 401631  
Telefax: (02 09) 4 01 - 7 14 / 7 15  
Internet: [www.kueppersbusch.de](http://www.kueppersbusch.de)

#### Sie erreichen uns:

Montag bis Donnerstag von 8:30 Uhr bis 18:00 Uhr  
Freitag von 8:30 Uhr bis 17:00 Uhr

Außerhalb der Dienstzeiten teilen Sie uns Ihre Wünsche bitte per Telefax oder Internet unter [www.kueppersbusch.de](http://www.kueppersbusch.de) mit.

### Österreich:

Teka Austria GmbH  
Eitnergasse 13  
1230 Wien

Telefon: (01) 8 66 80 - 15  
Telefax: (01) 8 66 80 - 50  
Internet: [www.kueppersbusch.at](http://www.kueppersbusch.at)

#### Sie erreichen uns:

Montag bis Freitag von 8:00 Uhr bis 17:00 Uhr

Außerhalb der Dienstzeiten teilen Sie uns Ihre Wünsche bitte per Telefax oder Internet unter [www.kueppersbusch.at](http://www.kueppersbusch.at) mit.

#### Bitte beachten Sie:

Damit unser Kundendienst Reparaturen sorgfältig vorbereiten und die benötigten Ersatzteile bereitstellen kann, benötigen wir bei Ihrer Kundendienstsanforderung die folgenden Informationen:

1. Ihre genaue Anschrift
2. Ihre Telefon- und ggf. Telefaxnummer
3. Wann kann der Kundendienst Sie besuchen?
4. Die genaue Gerätebezeichnung: Mod. und F.-Nr. (Typenschild und/oder Kaufbeleg zu Rate ziehen)
5. Das Kaufdatum oder Lieferdatum
6. Die genaue Beschreibung des Problems oder Ihres Service-Wunsches Halten Sie bitte zusätzlich Ihren Kaufbeleg bereit. So helfen Sie uns, unnötigen Zeit- und Kostenaufwand zu vermeiden und auch für Sie effizienter zu arbeiten.

## Garantiebedingungen

Zusätzlich zu seinen Gewährleistungsansprüchen aus seinem Kaufvertrag mit dem Händler leisten wir dem Endabnehmer direkt Garantie für Küppersbusch-Hausgeräte. Der Umfang unserer Garantie wird nachstehend geregelt:

1. Mängel am Gerät, die nachweislich auf einem Material- und/oder Herstellungsfehler beruhen, werden nach Maßgabe der folgenden Regelungen unentgeltlich behoben, wenn sie uns unverzüglich nach Feststellung und innerhalb von 24 Monaten nach Lieferung an den ersten Endabnehmer angezeigt werden. Bei gewerblichem Gebrauch oder gleichzusetzender Beanspruchung beträgt die Garantiefrist lediglich 12 Monate. Für gebrauchte Geräte gilt ebenfalls die Frist von 12 Monaten. Tritt der Mangel innerhalb von 6 Monaten ab Lieferung auf, wird vermutet, dass es sich um einen Material- oder Herstellungsfehler handelt.

2. Für leicht zerbrechliche Teile, wie z.B. Glas, Kunststoff und Glühlampen, wird keine Garantie übernommen. Geringfügige Abweichungen von der Soll-Beschaffenheit, die für den Wert und die Gebrauchstauglichkeit des Geräts unerheblich sind, begründen keinen Garantieanspruch. Ebenso wenig leisten wir Garantie bei Schäden aus chemischen und elektrochemischen Einwirkungen von Wasser sowie allgemein ungewöhnlichen Umweltbedingungen oder sachfremden Betriebsbedingungen oder wenn das Gerät mit ungeeigneten Stoffen in Berührung gekommen ist. Schließlich leisten wir auch keine Garantie, wenn die Mängel am Gerät auf Transportschäden, die nicht von uns zu vertreten sind, auf nicht fachgerechte Installation und Montage, auf Fehlgebrauch, auf mangelnde Pflege oder auf Nichtbeachtung der Bedienungs- oder Montagehinweise zurückzuführen sind. Der Garantieanspruch erlischt, wenn Reparaturen oder Eingriffe in das Gerät von Personen vorgenommen werden, die hierzu nicht von uns ermächtigt sind, oder wenn unsere Geräte mit Ersatzteilen, Ergänzungsoder Zubehöerteilen versehen werden, die keine Originalteile sind, und dadurch ein Defekt verursacht wurde.

3. Unsere Garantieleistung besteht darin, dass wir nach unserer Wahl entweder mangelhafte Teile unentgeltlich instandsetzen oder durch einwandfreie Teile ersetzen. Instandsetzungen werden nach Möglichkeit am Aufstellungsort vorgenommen. Zur Reparatur anstehende Geräte sind so zugänglich zu machen, daß uneingeschränkt Handhabung, Ausbau und Einbau durch die Techniker möglich ist und keine Beschädigungen an Möbeln, Bodenbelag etc. entstehen können. Bei Geräten, die nicht nach unseren Einbaurichtlinien montiert sind werden die anfallenden Zusatzleistungen in Rechnung gestellt. In jedem Fall der Inanspruchnahme von Garantieleistungen ist der Kaufbeleg vorzulegen und das Kauf- und – soweit hiervon abweichend – das Lieferdatum nachzuweisen. Ersetzte Teile gehen in unser Eigentum über.

4. In Fällen, in denen die Nachbesserung fehlschlägt oder von uns abgelehnt wird, liefern wir innerhalb der obengenannten Garantiezeit auf Wunsch des Endabnehmers kostenfrei gleichwertigen Ersatz.

5. Garantieleistungen bewirken weder eine Verlängerung der Garantiefrist noch setzen sie eine neue Garantiefrist in Lauf. Die Garantiefrist für eingebaute Ersatzteile endet mit der Garantiefrist für das ganze Gerät.

6. Weitergehende oder andere Ansprüche, insbesondere solche auf Ersatz außerhalb des Gerätes entstandener Schäden, sind – mit Ausnahme der Haftung für Schäden aus der Verletzung des Lebens, des Körpers oder der Gesundheit, die auf einer fahrlässigen Pflichtverletzung von uns oder einer vorsätzlichen oder fahrlässigen Pflichtverletzung unserer Erfüllungsgehilfen beruhen - ausgeschlossen. Diese Garantiebedingungen gelten grundsätzlich nur für in Deutschland gekaufte Geräte. Soweit wir in dem entsprechenden Land über ein Kundendienstnetz verfügen, gelten diese Garantiebedingungen auch für ins Ausland verbrachte Geräte, vorausgesetzt sie weisen die technischen Voraussetzungen, wie z.B. Spannung, Frequenz, Gasart, für das entsprechende Land auf und sind für die jeweiligen Klima- und Umweltbedingungen geeignet. Für im Ausland gekaufte Geräte gelten die von unserer jeweils zuständigen Auslandsgesellschaft oder Landesvertretung herausgegebenen Garantiebedingungen, die über den Fachhändler oder direkt bei unserer Auslandsgesellschaft oder Landesvertretung angefordert werden können.

## Sehr geehrte Kundin, sehr geehrter Kunde,

vielen Dank für Ihre Entscheidung zum Kauf eines Induktionskochfeldes von KÜPPERSBUSCH. Bitte lesen Sie die Informationen in diesem Heft sorgfältig durch bevor Sie Ihr Kochfeld in Betrieb nehmen. Sie finden hier wichtige Hinweise für Ihre Sicherheit, den Gebrauch, die Pflege und die Wartung des Gerätes, damit Sie lange Freude an Ihrem Gerät haben.

Bewahren Sie diese Anleitung sorgfältig auf. Bitte reichen Sie diese Gebrauchs- und Montageanleitung zur Information und Sicherheit an neue Besitzer weiter.

## INHALTSVERZEICHNIS

---

<b>SICHERHEIT .....</b>	<b>4</b>
VORSICHTSMAßNAHME VOR DER INBETRIEBNAHME .....	4
ALLGEMEINE SICHERHEITS-HINWEISE .....	5
SCHÜTZ VOR BESCHÄDIGUNG .....	6
VORSICHTSMAßNAHMEN BEI GERÄTEAUSFALL .....	7
SCHUTZ VOR WEITEREN GEFAHREN .....	7
<b>GERÄTEBESCHREIBUNG .....</b>	<b>7</b>
TECHNISCHE BESCHREIBUNG .....	8
BEDIENFELD .....	9
<b>BEDIENUNG DES KOCHFELDES .....</b>	<b>9</b>
ANZEIGE .....	9
BELÜFTUNG .....	9
<b>INBETRIEBNAHME DES KOCHFELDES .....</b>	<b>10</b>
VOR DEM ERSTEN AUFHEIZEN .....	10
INDUKTIONSPRINZIP .....	10
FUNKTION DER SENSORSCHALTFELDER .....	10
" SLIDER " AUSWAHLZONE UND ZEITSCHALTUHR AUSWAHL .....	10
KOCHFELD EIN UND AUSSCHALTEN .....	11
TOPFERKENNUNG .....	11
RESTWÄRMEANZEIGE .....	11
BOOSTER FUNKTION (POWERSTUFE) .....	11
ZEITSCHALTUHR .....	12
ANKOCHAUTOMATIK .....	13
STOP&Go FUNKTION .....	14
MEMORYFUNKTION .....	14
WARMHALTEFUNKTION .....	14
VERRIEGELUNG DER KOCHMULDE .....	15
BETRIEBSDAUERBEGRENZUNG .....	15
<b>KOCHEMPFEHLUNGEN .....</b>	<b>16</b>
KOCHEGESHIRR .....	16
GESCHIRRGRÖßE .....	16
EINSTELLBEREICHE .....	17
<b>REINIGUNG UND PFLEGE .....</b>	<b>17</b>
<b>WAS TUN WENN .....</b>	<b>17</b>
<b>UMWELTSCHUTZ .....</b>	<b>18</b>
<b>MONTAGEHINWEISE .....</b>	<b>19</b>
<b>ELEKTROANSCHLUSS .....</b>	<b>20</b>

# SICHERHEIT

---

## Vorsichtsmaßnahme vor der Inbetriebnahme

- Alle Teile der Verpackung abnehmen.
- Das Gerät darf nur von einem Elektrofachmann eingebaut und angeschlossen werden. Der Hersteller kann nicht verantwortlich gemacht werden für Schäden, die durch Fehler beim Einbauen oder Anschliessen verursacht werden. Benutzen Sie das Gerät nur im eingebauten Zustand.
- Das Gerät darf nur benutzt werden, wenn es aufgerichtet und in einem Möbel installiert wird und ein bestätigter und angepasster Arbeitsplan benutzt wird.
- Dieses Gerät darf nur für das haushaltsübliche Kochen und Braten von Speisen verwendet werden und ist nicht für gewerbliche Zwecke bestimmt.
- Alle Etiketten und Aufkleber des Glases wegnehmen.
- Das Gerät darf nicht abgeändert werden.
- Verwenden Sie das Kochfeld nicht als Arbeits- oder Abstellfläche.
- Die Sicherheit ist nur gewährleistet, wenn das Gerät mit einem Schutzleiter verbunden ist, der den gültigen Vorschriften entspricht.
- Der Anschluss des Gerätes an das Elektronetz darf nicht über ein Verlängerungskabel erfolgen.
- Das Gerät darf nicht über einem Geschirrspüler oder einem Wäschetrockner benutzt werden: die freigesetzten Wasserdämpfe könnten die Elektronik beschädigen.
- Dieses Gerät ist nicht für den Betrieb mit einer externen Zeitschaltuhr oder einer Fernsteuerung bestimmt.

## Allgemeine Sicherheits-Hinweise

- Schalten Sie nach jedem Gebrauch die Kochzonen aus.
- Überhitzte Fette und Öle entzünden sich schnell. Wenn Sie Speisen in Fett oder Öl (z.B. Pommes Frites) zubereiten, sollten Sie den Kochvorgang beobachten.
- Wenn Sie kochen und braten, werden die Kochzonen heiss. Hüten Sie sich deshalb vor Verbrennungen während und nach Benutzung des Gerätes.
- Achten Sie darauf, dass kein elektrisches Kabel von einem freistehenden oder eingebauten Gerät in Kontakt mit der Scheibe oder der heissen Kochzone kommt.
- Magnetische Gegenstände wie z. B. Kreditkarten, Disketten, Taschenrechner, dürfen sich nicht in unmittelbarer Nähe des eingeschalteten Gerätes befinden. Ihre Funktion könnte beeinträchtigt oder gar beschädigt werden.
- Metallische Gegenstände wie Messer, Gabel, Löffel und Topfdeckel sollten nicht auf dem Kochfeld abgelegt werden, da sie heiss werden könnten.
- **WARNUNG:** Unbeaufsichtigtes Kochen auf einem Kochfeld mit Fett oder Öl kann gefährlich sein und einen Brand verursachen.
- **ACHTUNG:** Der Kochvorgang muss überwacht werden. Ein kurzfristiger Kochvorgang muss ständig überwacht werden.
- Allgemein legen Sie keine metallischen Gegenstände (z. B. Löffel, Topfdeckel usw.) auf die Induktionsfläche, da sich diese bei Betrieb unter Umständen erwärmen können.
- **Brandgefahr!** Keine Gegenstände auf dem Kochfeld lagern.
- Bedecken Sie nie die Kochfläche mit einem Lappen oder einer Schutzfolie; diese könnten sehr heiss werden und Feuer fangen.
- Dieses Gerät kann von Kindern ab 8 Jahren sowie Personen mit verringerten physischen, sensorischen oder mentalen Fähigkeiten oder Mangel an Erfahrung und Wissen benutzt werden, wenn sie beaufsichtigt oder bezüglich des sicheren Gebrauchs des Gerätes unterwiesen wurden und die daraus resultierenden Gefahren verstehen.
- Kinder sollten beaufsichtigt werden um sicher zu stellen, dass sie nicht mit dem Haushaltgerät spielen.

## Schütz vor Beschädigung

- Verwenden Sie keine Töpfe oder Pfannen mit ungeschliffenem oder beschädigtem Boden (z.B. aus Guss). Diese können die Glaskeramikscheiben verkratzen.
- Verwenden Sie keine Töpfe oder Pfannen mit aufgesetzten Kompensböden und/oder vertiefter Prägung im Pfannenboden. Diese könnten zu Überhitzungen führen.
- Beachten Sie, dass auch Sandkörner Kratzer verursachen können.
- Glaskeramik ist gegen Temperaturschocks unempfindlich und sehr widerstandsfähig, jedoch nicht unzerbrechlich. Besonders spitze und harte Gegenstände, die auf die Kochfläche fallen, können sie beschädigen.
- Töpfe und Ränder nicht an der Scheibe anstossen.
- Die Kochzonen nicht mit leerem Kochgeschirr benutzen.
- Vermeiden Sie Zucker, Kunststoff, oder Alufolie auf den heißen Kochzonen. Diese Stoffe schmelzen, kleben fest und können dadurch beim Abkühlen Risse, Brüche oder andere bleibende Veränderungen in der Scheibe verursachen. Falls Sie trotzdem auf die heißen Kochzonen gelangen, schalten Sie das Gerät bitte aus, und entfernen Sie diese Stoffe noch im heißen Zustand. Da die Kochzonen heiß sind, besteht Verbrennungsgefahr.
- Stellen Sie in keinem Fall heißes Kochgeschirr auf dem Bedienfeld ab. Die Elektronik unter dem Glas könnte beschädigt werden.
- Befindet sich unter dem eingebauten Gerät eine Schublade, muss auf einen Mindestabstand von 2 cm zwischen der Unterseite des Gerätes und dem Schubladeninhalt geachtet werden, da sonst die Belüftung des Gerätes nicht gewährleistet ist.
- Es dürfen keine brennbaren Gegenstände (z.B. Spraydosen) in dieser Schublade aufbewahrt werden. Die möglichen Besteckkästen in der Schublade müssen aus hitzebeständigem Material sein.
- Erhitzen Sie keine geschlossenen Behälter (z.B. Konservendosen) auf den Kochzonen. Durch den entsprechenden Überdruck können die Behälter bzw. Dosen platzen, und es besteht Verletzungsgefahr!

## Vorsichtsmaßnahmen bei Geräteausfall

- Sollte ein Fehler festgestellt werden, muss das Gerät ausgeschaltet und vom Netz getrennt werden.
- Wenn Brüche, Sprünge oder Risse auf dem Glas auftreten: Schalten Sie das Kochfeld sofort aus, Schrauben Sie die Sicherung für das Kochfeld ab bzw. nehmen Sie diese heraus, und wenden Sie sich an unseren Kundendienst oder an Ihren Fachhändler.
- Reparaturen am Gerät dürfen nur von Fachkräften durchgeführt werden.
- **WARNUNG:** Wenn die Glasoberfläche gesprungen ist, ist das Gerät auszuschalten um die Gefahr eines elektrischen Schlages zu vermeiden.

## Schutz vor weiteren Gefahren

- Achten Sie darauf, dass das Kochgeschirr immer zentriert auf der Kochzone plaziert ist. Der Pfannenboden, muss möglichst viel von der Kochzone abdecken.
- Für Personen mit einem Herzschrittmacher: in der Nähe des eingeschalteten Gerätes entsteht ein elektromagnetisches Feld, das eventuell den Herzschrittmacher beeinträchtigen würde. Wenden Sie sich bitte im Zweifelsfall an den Hersteller des Herzschrittmachers oder an Ihren Arzt.
- Benutzen Sie keinen synthetisch oder aluminum Bereich: Sie könnten auf der Kochzone verschmelzen.
- Versuchen Sie nicht einen Brand mit Wasser zu löschen, sondern schalten Sie das Gerät aus und bedecken Sie die Flamme mit einem Deckel oder einer Feuerlöschdecke.

**DIE VERWENDUNG VON SCHLECHTEN TÖPFEN BZW. VON ADAPTERSCHEIBEN FÜR INDUKTION FÜHRT ZU EINER VORZEITIGEN BEENDUNG DER GARANTIE. DER HERSTELLER ÜBERNIMMT KEINE HAFTUNG FÜR SCHÄDEN, DIE AUF DEM KOCHFELD ODER SEINER UMGEBUNG AUFTRETEN KÖNNEN.**



# GERÄTEBESCHREIBUNG

## Technische Beschreibung

Typ	KI6330.0SR
Gesamt Leistung	7400 W
Energieverbrauch der Kochmulde EC <sub>hob</sub> **	174.6 Wh/kg
<b>Kochzone vorne links</b>	Ø 200 mm
Minimal Topfboden Durchmesser	Ø 100 mm
Nominal Leistung*	2300 W
Booster Leistung*	3000 W
Standardisiertes Kochgeschirr Kategorie**	C
Energieverbrauch EC <sub>cw</sub> **	168.4 Wh/kg
<b>Kochzone hinten links</b>	Ø 180 mm
Minimal Topfboden Durchmesser	Ø 90 mm
Nominal Leistung*	1100 W
Booster Leistung*	1400 W
Standardisiertes Kochgeschirr Kategorie**	B
Energieverbrauch EC <sub>cw</sub> **	177.3 Wh/kg
<b>Kochzone hinten rechts</b>	Ø 220 mm
Minimal Topfboden Durchmesser	Ø 100 mm
Nominal Leistung*	2300 W
Booster Leistung*	3000 W
Standardisiertes Kochgeschirr Kategorie**	C
Energieverbrauch EC <sub>cw</sub> **	171.1 Wh/kg
<b>Kochzone vorne rechts</b>	Ø 160 mm
Minimal Topfboden Durchmesser	Ø 90 mm
Nominal Leistung*	1100 W
Booster Leistung*	1400 W
Standardisiertes Kochgeschirr Kategorie**	A
Energieverbrauch EC <sub>cw</sub> **	181.9 Wh/kg

\* Diese Leistungen können je nach Form, Größe und Qualität der Töpfe abweichen.

\*\* nach der Methode zur Messung der Gebrauchseigenschaften (EN 60350-2) berechnet.



## Bedienfeld

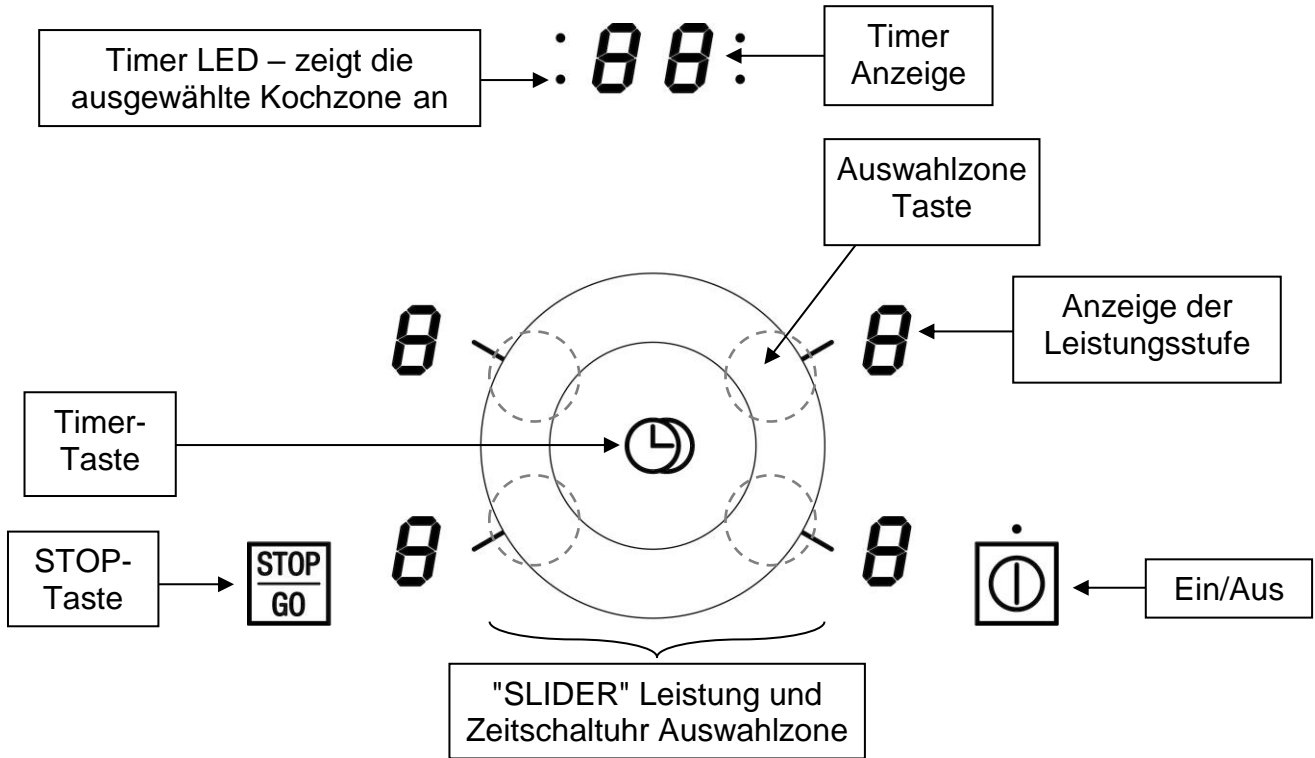

## BEDIENUNG DES KOCHFELDES

### Anzeige

<u>Anzeige</u>	<u>Benennung</u>	<u>Beschreibung</u>
0	Null	Kochzone ist aktiviert
1...9	Leistungsstufe	Einstellung der Leistung
<u>U</u>	Keine Topferkennung	Topf wurde nicht aufgesetzt oder ist nicht geeignet
<u>A</u>	Ankochautomatik	Höchste Leistung + Ankochen
<u>E</u>	Fehleranzeige	Fehler der Elektronik
<u>H</u>	Restwärme	Kochzone ist heiss
<u>P</u>	Booster (Powerstufe)	Die Booster-Leistung ist aktiviert
<u>U</u>	Warmhalte	Warmhalte die Kochzone auf 70°C
<u>II</u>	Pause	Kochfeld ist in Pause

### Belüftung

Der Lüfter funktioniert automatisch. Er startet mit kleiner Geschwindigkeit, sobald die Werte der Elektronik eine gewisse Schwelle überschreiten.

Die höhere Geschwindigkeit erfolgt, wenn das Induktionskochfeld intensiv benutzt wird. Der Lüfter reduziert seine Geschwindigkeit und schaltet sich automatisch ab, sobald die Elektronik genügend abgekühlt ist.

# INBETRIEBNAHME DES KOCHFELDES

---

## Vor dem ersten Aufheizen

Reinigen Sie Ihr Gerät zuerst mit einem feuchten Lappen und reiben Sie es dann trocken. Benutzen Sie kein Reinigungsmittel, da dieses eine bläuliche Färbung auf der verglasten Oberfläche hinterlassen könnte.

## Induktionsprinzip

Unter jeder Kochzone befindet sich eine Induktionsspule. Wenn die Kochzone eingeschaltet wird, erzeugt diese Spule ein Magnetfeld. Das Magnetfeld induziert im Topfboden, der magnetisch sein muss, Wirbelströme. Dadurch erhitzt sich der Topfboden. Die Kochzone erwärmt sich nur indirekt durch die vom Topf abgegebene Wärme.

Die Induktionskochzonen funktionieren nur mit magnetischem Kochgeschirr.

- Geeignetes Induktionskochgeschirr mit magnetischem Boden: Gusseisen, Stahl, emaillierter Stahl, Edelstahl mit magnetischem Boden.
- Nicht geeignetes Induktionskochgeschirr: Kupfer, Aluminium, Glas, Holz, Steingut, Keramik, nicht magnetischer Edelstahl.

Die Induktionskochzone wird automatisch an die Grösse des Kochgeschirrs angepasst. Das Kochgeschirr darf einen bestimmten Bodendurchmesser nicht unterschreiten, da sich die Induktion sonst nicht einschaltet. Jeder Topfboden-Durchmesser muss je nach Kochzonengrösse eine Mindestgrösse haben.

Wenn das Kochgeschirr für die Induktion nicht geeignet ist, erscheint die Anzeige [ U ].

## Funktion der Sensorschaltfelder

Das Kochfeld wird über Sensortasten gesteuert. Diese reagieren auf leichte Berührungen des Glases mit dem Finger. Wenn Sie die Tasten etwa eine Sekunde lang berühren, werden die Steuerbefehle ausgeführt. Jede Reaktion der Schaltfelder wird mit einem akustischen und/oder visuellen Signal quittiert.

**Im Falle eines allgemeinen Gebrauchs drücken Sie nur eine Taste zur gleichen Zeit.**

## " SLIDER " Auswahlzone und Zeitschaltuhr Auswahl

Zuerst müssen Sie die gewünschte Kochzone auswählen: drücken Sie auf dem Slider, gerade neben dem entsprechenden 7-Segment-Display. Das Display der ausgewählten Kochzone wird hell leuchtend.

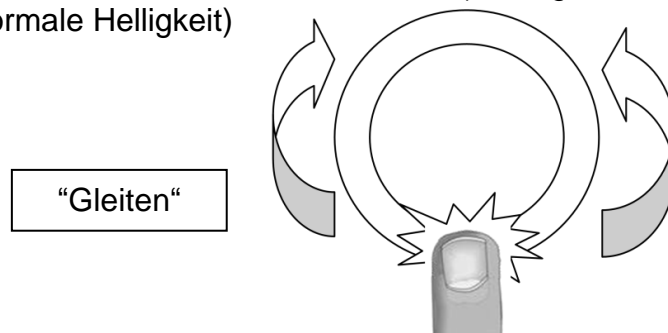

Solange eine Kochzone ausgewählt ist (hell leuchtendes Display), können Sie die Kochstufe dieser Kochstelle einstellen, gleiten Sie hierzu mit dem Finger entlang der Einfräsung innerhalb der Glases (Slider). Eine Gleitbewegung in Uhrzeigerichtung erhöht die Kochstufe in entgegengesetzter Richtung wird diese reduziert.

Um die Kochstufe der nächsten Kochstelle steuern zu können müssen Sie zuerst einige Sekunden abwarten, bis die vorherige Kochstelle nicht mehr aktiv ist (Anzeige der Leistungsstufe ändert sich von hell leuchtend auf normale Helligkeit)



## Kochfeld ein und ausschalten

- **Kochfeld: einschalten/ ausschalten :**

<u>Vorgang</u>	<u>Bedienfeld</u>	<u>Anzeige</u>
Einschalten	Auf [  ] drücken	[ 0 ]
Ausschalten	Auf [  ] drücken	Keine oder [ H ]

- **Kochzone: einschalten/ ausschalten :**

<u>Vorgang</u>	<u>Bedienfeld</u>	<u>Anzeige</u>
Wählen der Gewünschten Zone	Den "SLIDER" berühren gegenüber der Anzeige der gewünschten Zone und wieder loslassen.	[ 0 ]
Leistung erhöhen	Erneut "SLIDER" berühren und im Uhrzeigersinn gleiten	[ 0 ] bis [ P ]
Leistung verringern	Den "SLIDER" berühren und gegen den Uhrzeiger gleiten	[ P ] bis [ 0 ]
Ausschalten	Auf dem "SLIDER" rutschen bis zu 0 angezeigt wird	[ 0 ] oder [ H ]

Für wählen ein weiterer Zone, müssen Sie warten, bis die Anzeige mehr markiert ist.

Erfolgt keine weitere Eingabe, schaltet sich das Kochfeld aus Sicherheitsgründen nach ca. 20 Sekunden aus, und die Nullen erlöschen.

## Topferkennung

Die Topferkennung gewährleistet eine sehr hohe Sicherheit:

- Die Induktion funktioniert nicht, wenn sich kein Kochgeschirr auf der Kochzone befindet oder wenn ein nicht für die Induktion geeigneter Topf benutzt wird. In diesem Falle kann die Leistungsstufe nicht erhöht werden und das Symbol [ U ] erscheint in der Anzeige. Das [ U ] verschwindet, wenn ein Topf auf die Kochzone gestellt wird.
- Wird der Topf während des Kochens von der Kochzone genommen, schaltet sich die Kochzone sofort aus und in der Anzeige erscheint das Symbol [ U ]. Das [ U ] verschwindet, wenn der Topf wieder auf die Kochzone gestellt wird. Die Kochzone schaltet sich mit der vorher eingestellten Leistungsstufe wieder ein.

Nach Benutzung, schalten Sie die Kochzone aus, damit die Topferkennung [ U ] nicht mehr erscheint.

## Restwärmeanzeige

Nach dem Ausschalten der Kochzonen bzw. des Kochfeldes wird die Restwärme der noch heißen Kochzonen mit einem [ H ] angezeigt. Das [ H ] erlischt, wenn die Kochzonen ohne Gefahr berührt werden können. Solange die Restwärmeanzeige leuchtet, sollten die Kochzonen nicht berührt und keine hitzeempfindlichen Gegenstände darauf abgelegt werden:

**Verbrennungsgefahr!**

## Booster Funktion (Powerstufe)

Alle Kochzonen sind mit einer Powerfunktion, d.h. einer Leistungsverstärkung ausgestattet. Ist sie zugeschaltet, arbeiten diese Kochzonen für einen Zeitraum von 5 Minuten in der Leistungsstufe [ P ] mit einer extrahohen Leistung. Der Power ist dafür gedacht, daß Sie z.B., große Mengen Wasser schnell erhitzen können, wie etwa zum Kochen von Nudelwasser.

- **Booster einschalten/ ausschalten :**

<b><u>Vorgang</u></b>	<b><u>Bedienfeld</u></b>	<b><u>Anzeige</u></b>
Auswählen der Gewünschten Zone	Auf den "SLIDER" drücken Gegenüber die Anzeige der Gewünschten Zone	[ 0 ]
Power einschalten	Auf dem "SLIDER" rutschen	[ 0 ] bis [ P ]
Power ausschalten	Auf dem "SLIDER" rutschen	[ P ] bis [ 0 ]

- **Automatische Steuerung der "Booster Funktion" (Powermanagement):**



Je zwei Kochzonen sind -technisch bedingt- zu einem Modul zusammengefasst und verfügen über eine maximale Leistung. Wird dieser Leistungsbereich beim Einschalten einer hohen Kochstufe oder der Powerfunktion überschritten, reduziert das Powermanagement die Kochstufe der zugehörigen Modul-Kochzone. Die Anzeige dieser Kochzone blinkt zunächst, danach wird die maximal mögliche Kochstufe konstant angezeigt.

<b><u>Ausgewählte Kochzone</u></b>	<b><u>Andere Kochzone (z.B. : Leistungsstufe 9)</u></b>
[ P ] leuchtet	[ 9 ] wird auf [ 8 ] reduziert und blinkt

## **Zeitschaltuhr**



Mit der integrierten Zeitschaltuhr kann auf allen vier Kochzonen eine Gardauer von 1 bis 99 Minuten eingestellt werden. Jede Kochzone kann eine andere Einstellung haben.

- **Timer Einschalten:**

<b><u>Vorgang</u></b>	<b><u>Bedienfeld</u></b>	<b><u>Anzeige</u></b>
Auswählen der Gewünschten Zone	Auf den "SLIDER" drücken Gegenüber die Anzeige der Gewünschten Zone	[ 0 ]
Leistung auswählen	Auf den "SLIDER" rutschen	[ 1 ] bis [ 9 ]
Zeitschaltuhr auswählen	Auf [  ] drücken	[ 00 ]
Zeit einstellen	Auf [  ] drücken für Zehner-Schritte in der "SLIDER-Zone" drehen für minutengenaue Einstellung	[ 10, 20, 30...] [ 31, 32, 33...]

Nach einigen Sekunden hört das Blinken auf. Der Timer ist programmiert und der Zeitablauf beginnt.

- **Timer ausschalten:**



<b><u>Vorgang</u></b>	<b><u>Bedienfeld</u></b>	<b><u>Anzeige</u></b>
Auswählen der Gewünschten Zone	Auf den "SLIDER" drücken Gegenüber die Anzeige der Gewünschten Zone	Zeit
Zeitschaltuhr auswählen	Auf [  ] drücken	Zeit
Zeitschaltuhr stoppen	Auf [  ] drücken	[ 00 ]

- **Automatisches Ausschalten:**

Nach Ablauf der programmierten Kochdauer wird die Kochzone ausgeschaltet, ein Signalton ertönt und es blinkt [ 00 ].

Um den Signalton und das Blinken abzuschalten, brauchen Sie nur Taste [  ] zu betätigen.

- **Timer als Kurzzeitwecker:**

<b><u>Vorgang</u></b>	<b><u>Bedienfeld</u></b>	<b><u>Anzeige</u></b>
Einschalten der Kochmulde	Auf [  ] drücken	[ 0 ]
Zeitschaltuhr auswählen	Auf [  ] drücken	[ 00 ]
Zeit einstellen	Auf [  ] drücken für Zehner-Schritte in der "SLIDER-Zone" drehen für minutengenaue Einstellung	[ 10, 20, 30...] [ 31, 32, 33...]

Nach einigen Sekunden hört das Blinken auf. Der Timer ist programmiert und der Zeitablauf beginnt.

## **Ankochautomatik**

Alle Kochzonen sind mit einer Ankochautomatik bestückt. Bei aktivierter Ankochautomatik heizt die Kochzone automatisch mit höchster Leistung an und schaltet dann auf die von Ihnen gewählte Fortkochstufe zurück. Die Ankochzeit hängt von der gewählten Fortkochstufe ab.

- **Aktivierung der Ankochautomatik**

<b><u>Vorgang</u></b>	<b><u>Bedienfeld</u></b>	<b><u>Anzeige</u></b>
Leistung auswählen (z.B. « 7 »)	Auf dem "SLIDER" bis [ 7 ] rutschen und 3s bleiben.	[ 7 ] blinkt mit [ A ]

- **Abschalten der Ankochautomatik:**

Sie können die eingestellte Ankochautomatik abschalten und den Kochvorgang durch die Wahl einer anderen Kochstufe weiterführen oder den Kochvorgang komplett beenden:



<b><u>Vorgang</u></b>	<b><u>Bedienfeld</u></b>	<b><u>Anzeige</u></b>
Leistung auswählen	Auf den "SLIDER" rutschen	[ 0 ] bis [ 9 ]

<b>Eingestellte Fortkochstufe</b>	<b>Ankochautomatik Zeit (Min:Sek)</b>
<b>1</b>	<b>00:48</b>
<b>2</b>	<b>02:24</b>
<b>3</b>	<b>03:36</b>
<b>4</b>	<b>05:24</b>
<b>5</b>	<b>06:48</b>
<b>6</b>	<b>02:00</b>
<b>7</b>	<b>02:48</b>
<b>8</b>	<b>03:36</b>
<b>9</b>	<b>- :-</b>

## Stop&Go Funktion

Diese Funktion erlaubt vorübergehend, das Kochen mit denselben Leistungseinstellungen zu unterbrechen oder zu reaktivieren.

- **Stop&Go Funktion einschalten/ausschalten :**



<b><u>Vorgang</u></b>	<b><u>Bedienfeld</u></b>	<b><u>Anzeige</u></b>
Einschalten der Funktion Anzeige	Auf [  ] drücken für ca. 3 s	[ II ] auf der
Ausschalten der Funktion	Auf [  ] drücken für ca. 3 s und Drücken auf dem slider	Letzten Einstellungen

## Memoryfunktion

Nach dem Ausschalten des Kochfeldes bleiben die letzten Einstellungen gespeichert. Durch die Memory-Funktion können Sie diese Werte wieder aktivieren. Folgende Einstellungen können durch die Memory-Funktion wieder aktiviert werden:

- Leistungsstufen der Kochzonen.
- Timer- Einstellungen der Kochzonen.
- Einstellungen der Ankochautomatik

Memory-Funktion aufrufen:

- Kochfeld einschalten ( [  ] drücken)
- Danach auf dem Anschlag [  ] in weniger als 6 Sekunden zu unterstützen

Die Werte der letzten Einstellungen sind wieder aktiviert.

## Warmhaltefunktion

Diese Funktion wird Speisen auf 70°C warmhalten

- **Ein- und ausschalten :**

<b><u>Vorgang</u></b>	<b><u>Bedienfeld</u></b>	<b><u>Anzeige</u></b>
Warmhaltefunktion	Auf den « SLIDER » zwischen Stufe [ 0 ] und [ 1 ] drücken	[ U ]
Ausschalten	Auf den “SLIDER“ rutschen	[ 0 ] zu [ 9 ]

## Verriegelung der Kochmulde



Um eine Veränderung der Kochzoneneinstellung zu vermeiden, z.B. bei der Reinigung des Glases, können die Bedienungstasten (ausser der Taste [  ]) verriegelt werden.

- **Verriegelung aktivieren:**

### Vorgang

Kochfeld einschalten  
Kochfeld verriegeln

### Bedienfeld

Auf [  ] drücken  
Auf [  ] drücken und der Finger auf dieser Taste lassen mit dem anderen Finger dreimal auf [  ] drücken

### Anzeige



[ 0 ] oder [ H ]  
[ L ]

- **Verriegelung abschalten:**

### Vorgang

Kochfeld einschalten  
Kochfeld verriegeln

### Bedienfeld

Auf [  ] drücken  
Auf [  ] drücken und der Finger auf dieser Taste lassen mit dem anderen Finger dreimal auf [  ] drücken

### Anzeige

[ L ]  
[ 0 ] oder [ H ]

## Betriebsdauerbegrenzung

Das Kochfeld besitzt eine automatische Betriebsdauerbegrenzung. Die kontinuierliche Nutzungsdauer jeder Kochzone ist abhängig von der gewählten Kochstufe.

Voraussetzung ist, dass während der Nutzungsdauer keine Einstellungsänderung an der Kochzone vorgenommen wird. Wenn die Betriebsdauerbegrenzung angesprochen hat, wird die Kochzone abgeschaltet.

Eingestellte Kochstufe	Betriebsdauerbegrenzung (Stunden)
1	8.7
2	6.7
3	5.3
4	4.3
5	3.5
6	2.8
7	2.3
8	1.9
9	1.5

# KOCHEMPFEHLUNGEN

---

## Kochgeschirr

**Geeignete Materialien:** Stahl, emaillierter Stahl, Gusseisen, Edelstahl mit magnetischem Boden, Aluminium mit magnetischem Boden

**Nicht geeignete Materialien:** Aluminium und Edelstahl ohne magnetischen Boden, Kupfer, Messing, Glas, Steingut, Porzellan

Die Topfhersteller geben meist an, ob ihre Produkte induktionsgeeignet sind.

So überprüfen Sie die Induktionskompatibilität der Töpfe:

- Füllen Sie das Kochgeschirr mit etwas Wasser und setzen Sie es auf die Induktionskochzone. Schalten Sie die Kochzone auf Leistungsstufe [ 9 ] ein. Das Wasser muss in einigen Sekunden warm werden.
- Halten Sie einen Magneten an den Geschirrboden. Bleibt der Magnet haften, ist das Geschirr geeignet.

Einige Töpfe können Geräusche erzeugen, wenn sie auf eine Induktions-Kochzone gesetzt werden. Diese Geräusche stellen in keinem Fall einen Fehler des Gerätes dar und beeinflussen keineswegs seine Funktion.

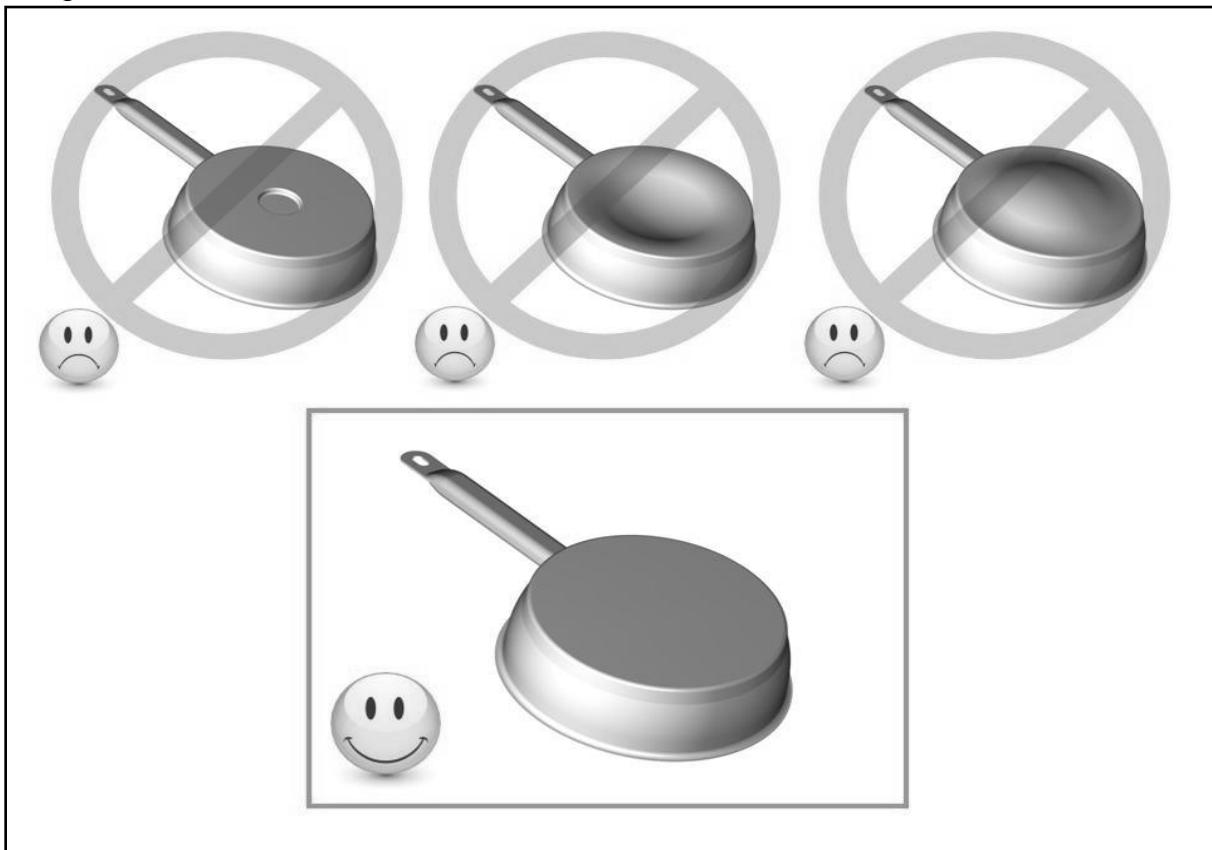

## Geschirrgröße

Die Kochzonen passen sich automatisch an das Topfbodenmaß bis zu einer gewissen Grenze an. Das Kochgeschirr darf einen bestimmten Bodendurchmesser nicht überschreiten, da sich die Induktion sonst nicht einschaltet.

Zentrieren Sie immer den Topf in die Mitte der Kochzone, um den besten Wirkungsgrad zu erzielen.



## Einstellbereiche

(diese Angaben sind Richtwerte)

1 bis 2	Schmelzen, Auflösen, Zubereitung	Saucen, Butter, Schokolade Gelatine, Joghurt ,
2 bis 3	Quellen, Auftauen, Warmhalten	Reis, Gefrorene Gerichte, Fisch, Gemüse
3 bis 4	Dampfgaren, Dünsten	Fisch, Gemüse, Obst
4 bis 5	Dünsten, Quellen, Auftauen	Fisch, Gemüse, Teigwaren, Getreide, Hülsenfrüchte, Tiefkühlkost
6 bis 7	Ankochen, Fortkochen	Fleisch, Leber, Eier, Wurst Gulasch, Rouladen, Pfannkuchen
7 bis 8	Schonendes Braten	Fisch, Schnitzel, Bratwurst, Spiegeleier
9	Backen, Ankochen	Steaks, Omelett, Linsen
P	Kochen	Grosse Wassermengen

## REINIGUNG UND PFLEGE

---

**Lassen Sie das Gerät vor der Reinigung abkühlen, es besteht sonst Verbrennungsgefahr.**

Reinigen Sie das Kochfeld regelmässig. Benutzen Sie dazu ein feuchtes Tuch und wenig Putzmittel oder ein spezielles Produkt für Glaskeramik.

- Um das Gerät zu reinigen, muss es ausgeschaltet sein.
- Die Reinigung des Gerätes mit einem Dampfreiniger oder Hochdruckreiniger ist aus Sicherheitsgründen nicht erlaubt.
- Verwenden Sie in keinem Fall scheuernde oder aggressive Reinigungsmittel, wie z.B. Grill und Backofensprays, Fleck oder Rostentferner, Scheuersande oder Schwämme mit kratzenden Oberflächen.
- Reiben Sie das Kochfeld danach mit einem sauberen Tuch trocken.
- Entfernen Sie Zucker oder zuckerhaltige Speisereste sofort.

## WAS TUN WENN...

---

**Das Kochfeld oder die Kochzonen lassen sich nicht einschalten:**

- Das Kochfeld ist falsch am Stromnetz angeschlossen.
- Die Sicherung der Hausinstallation ist nicht korrekt eingesetzt oder defekt.
- Das Kochfeld ist verriegelt.
- Die Sensortasten sind mit Wasser oder Schmutz bedeckt.
- Ein Kochtopf oder Gegenstände bedecken die Tasten.

**In der Anzeige erscheint [ U ]:**

- Das Kochgeschirr ist nicht auf der Kochzone.
- Das Kochgeschirr ist nicht Induktiongeeignet
- Der Topfboden-Durchmesser ist zu klein für diese Kochzone.

**In der Anzeige erscheint [ E ]:**

- Den Kundendienst anrufen.

**Das Kühlgebläse läuft nach dem Ausschalten weiter:**

- Das ist keine Störung, das Gebläse läuft so lange, bis das Gerät abgekühlt ist.
- Das Gebläse schaltet automatisch ab.

### **Eine Kochzone oder das gesamte Kochfeld schaltet ab:**

- Die Sicherheits-Abschaltung hat ausgelöst.
- Es ist vergessen worden, eine Kochstelle abzuschalten.
- Es sind mehrere Sensortasten bedeckt.
- Der Topf ist leer und überhitzt.
- Durch eine Überhitzung hat die Elektronik automatisch die Leistung reduziert oder bzw. automatisch abgeschaltet

### **Die Ankochoautomatik schaltet nicht ein:**

- Die Kochzone ist noch heiß [ H ]
- Die höchste Leistungsstufe ist eingeschaltet [ 9 ]

### **In der Anzeige erscheint [ II ]:**

- Finden Sie im Kapitel Pausenfunktion.

### **Der Auftrag Anzeige [ L ]:**

- Finden Sie im Kapitel Verriegelung der Kochmulde.

### **Anzeige [ U ]:**

- Finden Sie im Kapitel Warmhaltefunktion.

### **In der Anzeige erscheint [ F ] oder [ Er03 ]:**

- Ein Objekt oder eine Flüssigkeit überdeckt die Tasten. Die Anzeige verschwindet, sobald die Tasten losgelassen oder gereinigt werden.

### **In der Anzeige erscheint [ E2 ] oder [ E H ]:**

- Das Kochfeld ist überhitzt, lassen Sie es zuerst abkühlen, und dann schalten Sie es wieder ein

### **In der Anzeige erscheint [ E3 ]:**

- Der Topf passt nicht, wechseln Sie den Topf.

### **In der Anzeige erscheint [ E6 ]:**

- Fehlerhaftes elektrisches Netz. Überprüfen Sie die Frequenz und Spannung des elektrischen Netzes.

### **In der Anzeige erscheint [ E8 ]:**

- Der Lufteingang des Lüfters ist verstopft, befreien Sie ihn.

### **In der Anzeige erscheint [ E C ]:**

- Fehler in der Konfiguration. Initialisieren Sie das Kochfeld wieder, siehe Kapitel "Die [E 4] erscheint."

**Wenn eines der obengenannten Zeichen andauert, rufen Sie den Kundendienst an.**

## **UMWELTSCHUTZ**

---

- Die Verpackungsmaterialien sind umweltfreundlich und Recycling fähig.
- Elektrische und elektronische Geräte enthalten noch wertvolle Materialien. Sie erhalten aber auch noch schädliche Stoffe, die für ihre Funktion und Sicherheit notwendig sind

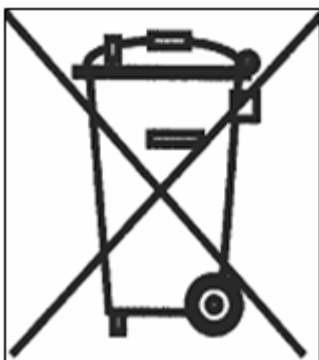

- Geben Sie Ihr Altgerät deshalb auf keinen Fall in den Restmüll.
- Nutzen Sie stattdessen die von Ihrer Kommune eingerichtete Sammelstelle zur Rückgabe und Verwertung elektrischer und elektronischer Altgeräte.

# MONTAGEHINWEISE

Montage und Anschluss dürfen nur durch einen autorisierten Fachmann vorgenommen werden. Der Benutzer muss darauf achten dass die in seinem Wohnsitz geltenden Normen eingehalten werden.

## Dichtung Einbau:

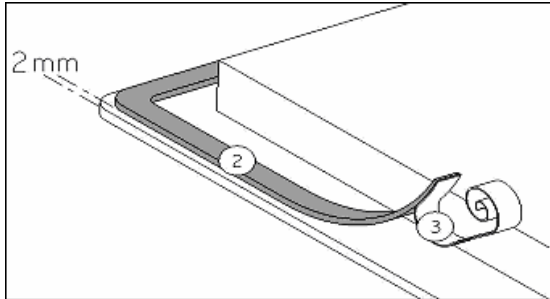

Die Dichtung (2) nach Abnehmen der Schutzfolie (3) mit 2 mm Abstand von der Außenkante des Glases aufkleben.

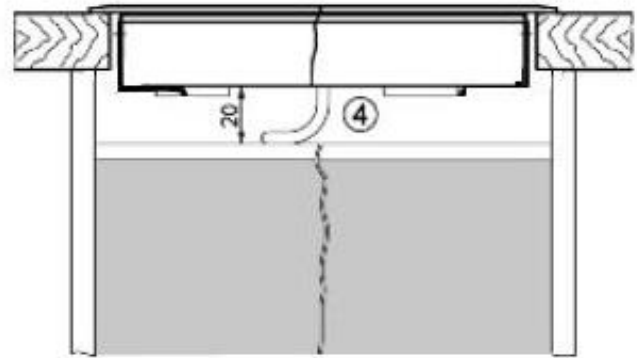
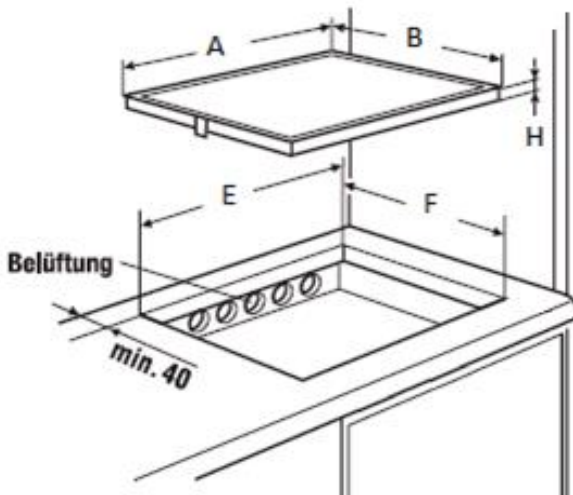

## Einbau :

- **Einbaudimensionen:**

	A	B	E	F	H
KI6330.0SR	598 mm	518 mm	560 mm	490 mm	54 mm

- **Der Abstand vom Ausschnitt bis zu einer Wand und/oder einem Möbelstück muss mindestens 40 mm betragen.**
- Dieses Gerät entspricht bezüglich des Schutzes gegen Feuergefahr dem Typ Y. Nur Geräte dieses Typs dürfen einseitig an nebenstehende Hochschränke oder Wände eingebaut werden. **Achtung: von der anderen Seite dürfen keine Möbel oder Geräte höher sein als die Kochmulde.**
- Die Arbeitsplatte muss mit hitzebeständigem Kleber (75 °C) verarbeitet sein.
- Die Wandabschlussleisten müssen hitzebeständig sein.
- Das Kochfeld darf nicht über Herde ohne Lüfter, Geschirrspülern, Wasch- oder Trockengeräten eingebaut werden.
- Um eine ausreichende Belüftung der Elektronik im Kochfeld zu erzielen, ist unter der Mulde **ein Luftspalt von 20 mm notwendig.**
- Befindet sich unter dem Kochfeld eine Schublade, dürfen in der Schublade keine brennbaren Gegenstände, z.B. Spraydosen, aufbewahrt werden.

- Zwischen dem Gerät und einer Dunstabzugshaube muss der vom Hersteller angegebene Sicherheitsabstand eingehalten werden. Bei fehlenden Angaben muss dieser Abstand mindestens 760 mm sein.
- Es muss sichergestellt werden, dass das Anschlusskabel des Kochfeldes nach dem Einbau keinen mechanischen Belastungen, z.B. durch Schublade, ausgesetzt ist.
- Die Schnittflächen von Arbeitsplatten sollen mit speziellem Lack, Silikonkautschuk oder Gießharz versiegelt werden, um ein Aufquellen durch Feuchtigkeit zu verhindern. Beachten Sie, das mitgelieferte Dichtungsband sorgfältig aufzukleben.
- **Das Kochfeld auf keinen Fall mit Silikon einkleben!** Ein späterer zerstörungsfreier Ausbau des Kochfeldes ist dann nicht mehr möglich.
- Verwenden Sie keine ungeeigneten Schutzgitter oder Schutzvorrichtungen für das Kochfeld. Dies kann zu Unfällen führen.

### **Belüftung**

- Die Rückwand des Unterschranks muss im Bereich des Arbeitsplattenausschnitts offen sein, damit ein Luftaustausch gegeben ist.
- Die vordere Traversleiste des Möbels ist zu entfernen, damit eine Luftdurchlassöffnung unterhalb der Arbeitsplatte über die gesamte Breite des Gerätes entsteht.
- Eventuelle Traversleisten unterhalb der Arbeitsplatte müssen mindestens im Bereich des Arbeitsplattenausschnittes entfernt werden.
- Der Abstand zwischen Induktionskochfeld und Küchenmöbel bzw. Einbaugeräten muss so gewählt werden, dass eine ausreichende Be- und Entlüftung der Induktion gewährleistet ist.
- Übermäßige Hitzeentwicklung von unten z.B. von einem Backofen ohne Querstromlüfter ist zu vermeiden.
- Wenn bei Einbauherden der Pyrolysebetrieb stattfindet, darf das Induktionskochfeld nicht benutzt werden.

## **ELEKTROANSCHLUSS**

---

- Zum Anschluss des Gerätes an das Elektronetz beauftragen Sie einen Elektrofachmann, der die landesüblichen Vorschriften der örtlichen Elektroversorgungsunternehmen genau kennt und sorgfältig beachtet.
- Der Berührungsschutz betriebsisolierter Teile muss nach der Montage sichergestellt sein.
- Ob die erforderlichen Anschlussdaten mit denen des Netzes übereinstimmen, finden Sie auf dem Typenschild.
- Das Gerät muss durch Trenneinrichtungen allpolig vom Netz abgeschaltet werden können. Im abgeschalteten Zustand muss ein Kontaktabstand von 3 mm vorhanden sein. Als geeignete Trennvorrichtungen gelten LS-Schalter, Sicherungen und Schütze.
- Die Installation muss durch Sicherungen geschützt sein. Elektrische Kabel müssen durch Einbauten abgedeckt sein.
- Wenn das Gerät nicht mit einem zugänglichen Stecker ausgestattet ist, müssen beim festen Einbau gemäß den Montageanweisungen andere Trennungsmöglichkeiten berücksichtigt werden.
- Das Zuleitungskabel muss so angebracht werden, dass die heißen Teile des Kochfelds nicht berührt werden.

### **Achtung!**

Dieses Gerät ist nur für eine Strom-Versorgung von 230 V~ 50/60 Hz ausgelegt.  
Schließen Sie immer die Erde mit an.  
Beachten Sie das Anschlussschema.

Der Anschlusskasten befindet sich auf der Unterseite des Gerätes. Um das Gehäuse zu öffnen, verwenden Sie einen Schraubenzieher und schieben Sie ihn in den vorgesehenen Schlitzen hinein.

Netz	Anschluss ( * )	Durchmesser	Kabel	Sicherung
230V~ 50/60Hz	1 Phase + N	3 x 2.5 mm <sup>2</sup>	H 05 VV - F H 05 RR - F	25 A *
400V~ 50/60Hz	2 Phasen + N	4 x 1.5 mm <sup>2</sup>	H 05 VV - F H 05 RR - F	16 A *

( \* ) laut EN 60 335-2-6 Norm

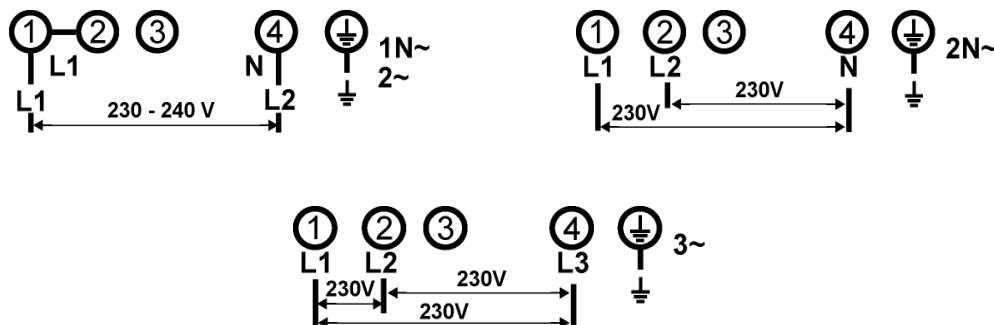

### Anschluss des Kochfelds:

Verwenden Sie für die verschiedenen Anschlussmöglichkeiten die Polbrücken aus Messing, die sich im Gehäuse befinden.

#### Einphasen 230V~1P+N

Bringen Sie eine Polbrücke zwischen Anschlussklemme 1 und 2

Befestigen Sie die Erdung an die « Erde » Anschlussklemme, den Nullleiter an Anschlussklemme 4, die Phase L an Anschlussklemme 1 oder 2.

#### Zweiphasen 400V~2P+N

Befestigen Sie die Erdung an die « Erde » Anschlussklemme, den Nullleiter an Anschlussklemme 4, die Phase L1 an Anschlussklemme 1 und die Phase L2 an Anschlussklemme 2.

**Achtung! Die Drähte korrekt hineinstecken. Die Schrauben fest anziehen.**

**Wir sind nicht verantwortlich für Zwischenfälle die durch falschen Anschluss, oder nicht vorhandenen oder unrichtigem Erdungsanschluss entstehen.**

## Dear customer,

Thank you for having chosen a KÜPPERSBUSCH induction hob.

In order to install properly your appliance and to make the best use of it, please read this entire instruction manual carefully.

## SUMMARY

---

<b>SAFETY</b> .....	<b>23</b>
PRECAUTIONS BEFORE USING .....	23
USING THE APPLIANCE .....	23
PRECAUTIONS NOT TO DAMAGE THE APPLIANCE .....	24
PRECAUTIONS IN CASE OF APPLIANCE FAILURE .....	25
OTHER PRECAUTIONS .....	25
<b>DESCRIPTION OF THE APPLIANCE</b> .....	<b>26</b>
TECHNICAL CHARACTERISTICS .....	26
CONTROL PANEL .....	27
<b>USE OF THE APPLIANCE</b> .....	<b>27</b>
DISPLAY .....	27
VENTILATION .....	27
<b>STARTING-UP AND APPLIANCE MANAGEMENT</b> .....	<b>28</b>
BEFORE THE FIRST USE .....	28
INDUCTION PRINCIPLE .....	28
SENSITIVE TOUCH .....	28
“SLIDER” ZONE: TO SET POWER AND TIMER VALUES .....	28
STARTING-UP .....	28
PAN DETECTION .....	29
RESIDUAL HEAT INDICATION .....	29
BOOSTER FUNCTION .....	29
TIMER .....	30
AUTOMATIC COOKING .....	31
STOP&GO FUNCTION .....	31
MEMORY FUNCTION .....	31
« KEEP WARM » FUNCTION .....	32
CONTROL PANEL LOCKING .....	32
OPERATING TIME LIMITATION .....	32
<b>COOKING ADVICES</b> .....	<b>33</b>
PAN QUALITY .....	33
PAN DIMENSION .....	33
EXAMPLES OF COOKING POWER SETTING .....	34
<b>MAINTENANCE AND CLEANING</b> .....	<b>34</b>
<b>WHAT TO DO IN CASE OF A PROBLEM</b> .....	<b>34</b>
<b>ENVIRONMENT PRESERVATION</b> .....	<b>35</b>
<b>INSTALLATION INSTRUCTIONS</b> .....	<b>36</b>
<b>ELECTRICAL CONNECTION</b> .....	<b>37</b>

# SAFETY

---

## Precautions before using

- Unpack all the materials.
- The installation and connecting of the appliance have to be done by approved specialists. The manufacturer cannot be responsible for damage caused by building-in or connecting errors.
- To be used, the appliance must be well-equipped and installed in a kitchen unit and an adapted and approved work surface.
- This domestic appliance is exclusively for the cooking of food, to the exclusion of any other domestic, commercial or industrial use.
- Remove all labels and self-adhesives from the ceramic glass.
- Do not change or alter the appliance.
- The cooking plate cannot be used as freestanding or as working surface.
- The appliance must be grounded and connected conforming to local standards.
- Do not use any extension cable to connect it.
- The appliance cannot be used above a dishwasher or a tumble-dryer: steam may damage the electronic appliances.
- The appliance is not intended to be operated by means of external timer or separate remote control system.

## Using the appliance

- Switch the heating zones off after using.
- Keep an eye on the cooking using grease or oils: that may quickly ignite.
- Be careful not to burn yourself while or after using the appliance.
- Make sure no cable of any fixed or moving appliance contacts with the glass or the hot saucepan.
- Magnetically objects (credit cards, floppy disks, calculators) should not be placed near to the engaged appliance.
- Metallic objects such as knives, forks, spoons and lids should not be placed on the hob surface since they can get hot.

- In general do not place any metallic object except heating containers on the glass surface. In case of untimely engaging or residual heat, this one may heat, melt or even burn.
- Never cover the appliance with a cloth or a protection sheet. This is supposed to become very hot and catch fire.
- This appliance can be used by children aged from 8 years and above and persons with reduced physical, sensory or mental capabilities or lack of experience and knowledge if they have been given supervision or instruction concerning use of the appliance in a safe way and understand the hazards involved.
- Children shall not play with the appliance.
- Cleaning and user maintenance shall not be made by children without supervision.

### **Precautions not to damage the appliance**

- Raw pan bottoms or damaged saucepans (not enamelled cast iron pots,) may damage the ceramic glass.
- Sand or other abrasive materials may damage ceramic glass.
- Avoid dropping objects, even little ones, on the vitroceramic.
- Do not hit the edges of the glass with saucepans.
- Make sure that the ventilation of the appliance works according to the manufacturer's instructions.
- Do not put or leave empty saucepans on the vitroceramic hobs.
- Sugar, synthetic materials or aluminium sheets must not contact with the heating zones. These may cause breaks or other alterations of the vitroceramic glass by cooling: switch on the appliance and take them immediately out of the hot heating zone (be careful: do not burn yourself).
- **WARNING:** Unattended cooking on a hob with fat or oil can be dangerous and may result in fire.
- **CAUTION:** The cooking process has to be supervised. A short term cooking process has to be supervised continuously
- **WARNING:** Danger of fire: do not store items on the cooking surface.
- Never place any hot container over the control panel.



- If a drawer is situated under the embedded appliance, make sure the space between the content of the drawer and the inferior part of the appliance is large enough (2 cm). This is essential to guaranty a correct ventilation.
- Never put any inflammable object (ex. sprays) into the drawer situated under the vitroceramic hob. The eventual cutlery drawers must be resistant to heat.

### **Precautions in case of appliance failure**

- If a defect is noticed, switch off the appliance and turn off the electrical supplying.
- If the ceramic glass is cracked or fissured, you must unplug the appliance and contact the after sales service.
- Repairing has to be done by specialists. Do not open the appliance by yourself.
- **WARNING:** If the surface is cracked, switch off the appliance to avoid the possibility of electric shock.

### **Other precautions**

- Make sure that the cookware is always centred on the cooking zone. The bottom of the pot should cover as much as possible of the cooking zone.
- For the users of cardiac pacemakers, the magnetic field may influence the operation. We recommend getting information from the retailer or the doctor.
- Do not place aluminium or synthetic material containers on the hob: they could melt on residual hot cooking zones.
- NEVER try to extinguish a fire with water, but switch off the appliance and then cover flame e.g. with a lid or a fire blanket.



**THE USE OF EITHER POOR QUALITY POT OR ANY INDUCTION ADAPTOR PLATE FOR NON-MAGNETIC COOKWARE RESULTS IN A WARRANTY BREACH. IN THIS CASE, THE MANUFACTURER CANNOT BE HELD RESPONSIBLE FOR ANY DAMAGE CAUSED TO THE HOB AND/OR ITS ENVIRONMENT.**



# DESCRIPTION OF THE APPLIANCE

## Technical characteristics

Type	KI6330.0SR
Total power	7400 W
Energy consumption for the hob EC <sub>hob</sub> **	174.6 Wh/kg
<b>Front left heating zone</b>	Ø 200 mm
Minimum detection	Ø 100 mm
Nominal power*	2300 W
Booster power*	3000 W
Standardised cookware category**	C
Energy consumption EC <sub>cw</sub> **	168.4 Wh/kg
<b>Rear left heating zone</b>	Ø 180 mm
Minimum detection	Ø 90 mm
Nominal power*	1100 W
Booster power*	1400 W
Standardised cookware category**	B
Energy consumption EC <sub>cw</sub> **	177.3 Wh/kg
<b>Rear right heating zone</b>	Ø 220 mm
Minimum detection	Ø 100 mm
Nominal power*	2300 W
Booster power*	3000 W
Standardised cookware category**	C
Energy consumption EC <sub>cw</sub> **	171.1 Wh/kg
<b>Front right heating zone</b>	Ø 160 mm
Minimum detection	Ø 90 mm
Nominal power*	1100 W
Booster power*	1400 W
Standardised cookware category**	A
Energy consumption EC <sub>cw</sub> **	181.9 Wh/kg

\* The given power may change according to the dimensions and material of the pan.

\*\* calculated according to the method of measuring performance (EN 60350-2).

## Control panel

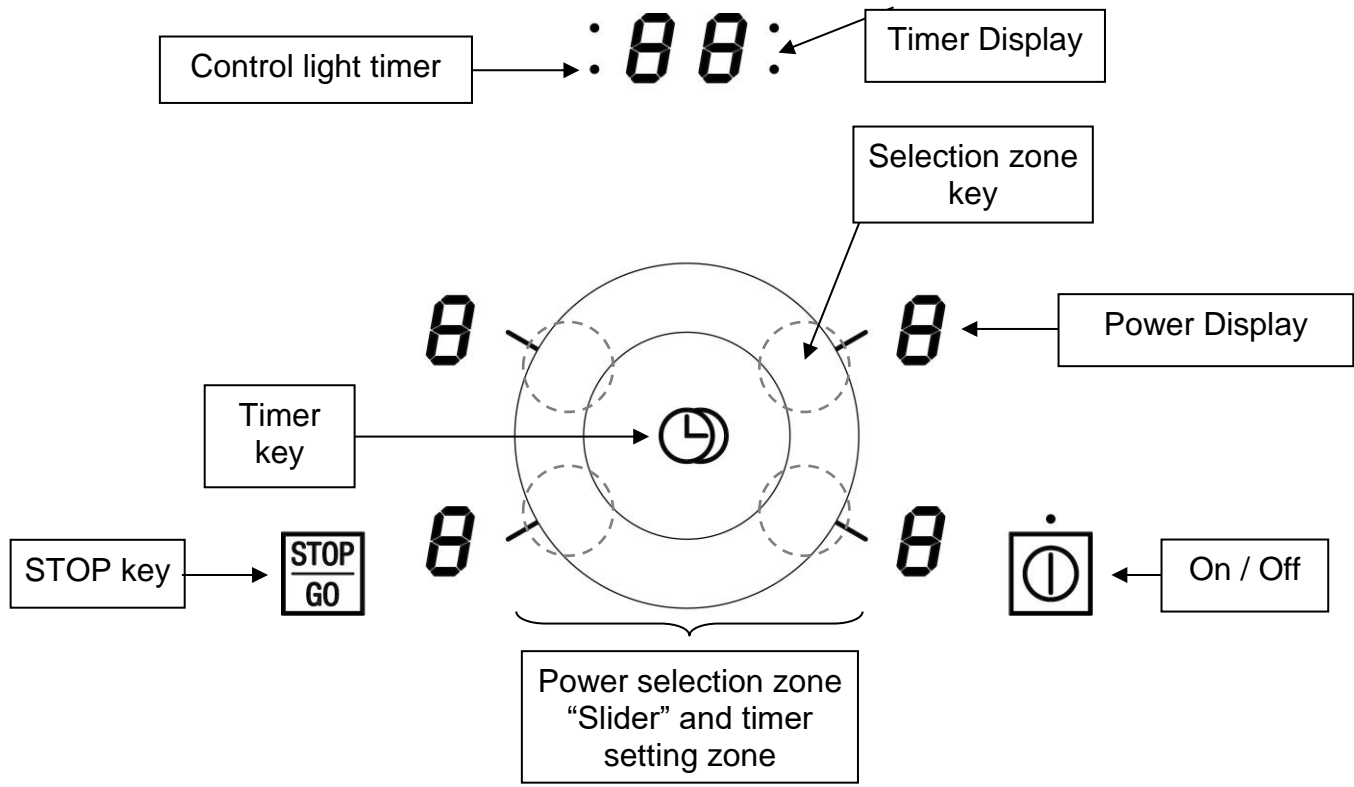

## USE OF THE APPLIANCE

---

### Display

<u>Display</u>	<u>Designation</u>	<u>Description</u>
0	Zero	The heating zone is activated.
1...9	Power level	Selection of the cooking level.
<u>U</u>	No pan detection	No pan or inadequate pan.
A	Heat accelerator	Automatic cooking.
E	Error message	Electronic failure.
H	Residual heat	The heating zone is hot.
P	Booster	The Booster is activated.
U	Keep warm	Maintain automatically of 70°C
II	Stop&Go	The hob is in pause.

### Ventilation

The cooling system is fully automatic. The cooling fan starts with a low speed when the heat created by the electronic system reaches a certain level. The ventilation starts its high speed when the hob is intensively used. The cooling fan reduces its speed and stops automatically when the electronic circuit is cooled enough.

# STARTING-UP AND APPLIANCE MANAGEMENT

## Before the first use

Clean your hob with a damp cloth, and then dry the surface thoroughly. Do not use detergent: this may cause blue-tinted colour on the glass surface.

## Induction principle

An induction coil is located under each heating zone. When it is engaged, it produces a variable electromagnetic field which produces inductive currents in the ferromagnetic bottom plate of the pan. The result is a heating-up of the pan located on the heating zone.

Of course the pan has to be suitable:

- All ferromagnetic pans are recommended (please verify it thanks a little magnet): cast iron and steel pans, enamelled pans, stainless-steel pans with ferromagnetic bottoms...
- NOT suitable: copper, pure stainless-steel, aluminium, glass, wood, ceramic, stoneware...

The induction heating zone adapts automatically to the size of the pan. Cookwares with too small diameter may not work. This diameter is varying in relationship to the heating zone diameter.

If the pan is not suitable to the induction hob, the display will show [ U ] symbol.

## Sensitive touch

Your induction hob is equipped with electronic controls with sensitive touch keys. When your finger presses the key during 1 second, the corresponding command is activated. This activation is validated by a control light, a letter or a number in the display and/or a “beep” sound.

**For normal use, press only one key at any time.**

## “SLIDER” zone: to set power and timer values

Select the cooking zone. The display corresponding to the selected zone will be highlighted. While the zone is activated (for a few seconds), you can adjust the power by sliding your finger on the groove of the glass (Slider). Slide clockwise to increase the power level and counterclockwise to decrease the power level.

To adjust the power of another cooking zone, wait until the previous zone is no longer activated (the highlighted display becomes normal).

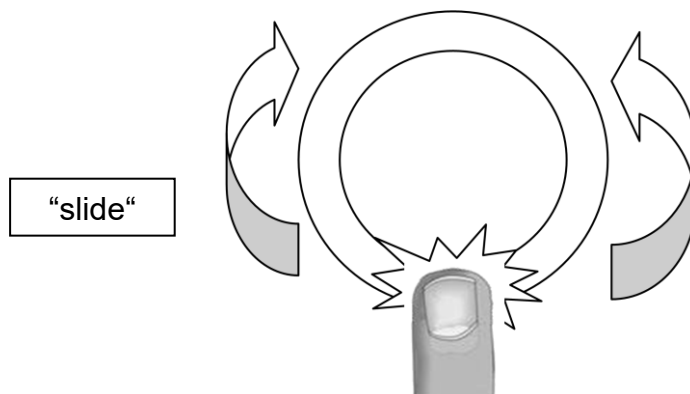

## Starting-up

- **Start up / switch off the hob:**

### Action

To start

To stop

### Control panel

press key [  ]

press key [  ]

### Display

[ 0 ]

nothing or [ H ]

- **Start up / switch off a heating zone:**

<b><u>Action</u></b>	<b><u>Control panel</u></b>	<b><u>Display</u></b>
Zone selection	Press on the "SLIDER" across from the desired zone	[ 0 ]
Select the power level	Slide on the "SLIDER"	[ 1 ] to [ P ]
To stop	Slide to [ 0 ] on "SLIDER"	[ 0 ] or [ H ]

If no action is made within 20 second the electronics returns in waiting position.

## **Pan detection**

The pan detection ensures perfect safety. The induction doesn't work:

- If there is no pan on the heating zone or if this pan is not suitable to the induction. In this case it is impossible to increase the power and the display shows [ U ]. This symbol disappears when a suitable pan is put on the heating zone.
- If the pan is removed from the heating zone. The operation is stopped. The display shows [ U ]. The symbol [ U ] disappears when the pan is put back on the heating zone. The cooking continues with the power level set before.

After use, make sure that the heating elements have been switched off: don't leave the pan detection [ U ] active.

## **Residual heat indication**

After the switching off of a heating zone or the complete stop of the hob, the heating zones are still hot. This is indicated by displaying [ H ] symbol.

The symbol [ H ] disappears when the heating zones may be touched safely.

As long as the residual heat indicators are on, don't touch the heating zones and don't put any heat sensitive object on them. **There are risks of burn and fire.**

## **Booster function**

The Power function [ P ] grants a boost of power to the selected heating zone.

If this function is activated the heating zones work during 5 minutes with an ultra high power.

Power is foreseen for example to heat up rapidly big quantities of water, like nuddles

- **Start up / Stop the booster function:**

<b><u>Action</u></b>	<b><u>Control panel</u></b>	<b><u>Display</u></b>
Zone selection	Press on the "SLIDER" across from the desired zone	[ 0 ]
Start up the Power	Slide on the "SLIDER"	[ 0 ] to [ P ]
Stop the Power	Slide on the "SLIDER"	[ P ] to [ 0 ]

- **Power management:**

When it comes to the power, the cooking zones are running by pairs and cannot exceed an overall maximum of power. If the selected heating levels for both zones exceed the maximum available amount of power, the powermanagement function is automatically reducing the power from one of these zones. The display of this zone is first blinling ; the level is then automatically reduced to the highest suitable position.



**Heating zone selected**  
[ P ] is displayed

**The other heating zone: (example: power level 9)**  
[ 9 ] goes to [ 8 ] and blinks

## Timer



The timer is able to be used simultaneous with all heating zones and this with different time settings (from 1 to 99 minutes) for each heating zone.

- **Setting and modification of the cooking time :**

<b><u>Action</u></b>	<b><u>Control panel</u></b>	<b><u>Display</u></b>
Zone selection	Press on the "SLIDER" across from the desired zone	[ 0 ]
Select the power level	Slide on the "SLIDER"	[ 1 ] to [ 9 ]
Select « Timer »	Press on the [  ]	[ 00 ]
Set the « Timer »	Press on the [  ] to increase of ten Slide on the "SLIDER"	[ 10, 20, 30...] [ 31, 32, 33...]

The time is confirmed and the cooking starts.

- **To stop the cooking time:**



<b><u>Action</u></b>	<b><u>Control panel</u></b>	<b><u>Display</u></b>
Zone selection	Press on the "SLIDER" across from the desired zone	time remaining
Select the timer	Press on the [  ]	time remaining
Stop the timer	Press on the [  ]	[ 00 ]

- **Automatic stop at the end of the cooking time:**

As soon as the selected cooking time is finished, the timer displays blinking [ 00 ] , a sound rings and the heating zone stops.

To stop the sound and the blinking it is enough to press the timer key [  ].

- **Egg timer function:**

<b><u>Action</u></b>	<b><u>Control panel</u></b>	<b><u>Display</u></b>
To start	press the key [  ]	[ 0 ]
Select « Timer »	Press on the [  ]	[ 00 ]
Set the « Timer »	Press on the [  ] to increase of ten Slide on the "SLIDER"	[ 10, 20, 30...] [ 31, 32, 33...]

After a few seconds, the timer display stops blinking.

## Automatic cooking

All the cooking zones are equipped with an automatic cooking device. The cooking zone starts at full power for a certain time, and then reduces automatically its power to the pre-selected level.

- **Start-up :**

**Action**

Power level selection  
(For example « 7 »)

**Control panel**

Slide to the position [ 7 ] and stay 3s

**Display**

[ 7 ] Is blinking  
with [ A ]

- **Switching off the automatic cooking :**

**Action**

Power level selection

**Control panel**

slide on the “SLIDER“

**Display**

[ 0 ] to [ 9 ]

Selected power	Automatic cooking time (Min:S)
1	00:48
2	02:24
3	03:36
4	05:24
5	06:48
6	02:00
7	02:48
8	03:36
9	- : -

## Stop&Go function

This function stops the entire hob's cooking activity temporarily and allows restarting with the same settings.

- **Start up/stop the pause function :**

**Action**

Engage Pause

**Control panel**

Press [  ] key 3s.

**Display**

displays [ II ] in  
the heating zone  
displays

Stop the Pause

Press [  ] key 3s.  
and on the slider



Last settings

## Memory function

After switching off the hob [  ], it is possible to recall the last settings.

- cooking stages of all cooking zones (Booster)
- minutes and seconds of programmed cooking zone-related timers
- Automatic cooking
- Keep warm function

The recall procedure is following:

- Press the key [  ]
- Then press [  ] key before the light stops blinking.

The previous settings are again active.

## « Keep warm » Function

This function allows reaching and maintaining automatically a temperature of 70°C.



- **To engage, to start the function « Keep warm » :**

<b><u>Action</u></b>	<b><u>Control panel</u></b>	<b><u>Display</u></b>
To engage	press on the “SLIDER“ between the [ 0 ] and the [ 1 ]	[ U ]
To stop	Slide on the “SLIDER“	[ 0 ] to [ 9 ]



## Control panel locking

To avoid modifying a setting of cooking zones, in particular with within the framework of cleaning the control panel can be locked (with exception to the On/Off key [  ]).

- **Locking**

<b><u>Action</u></b>	<b><u>Control panel</u></b>	<b><u>Display</u></b>
To start Hob locking	press the key [  ] Hold a finger on the [  ] and press 3 times on the [  ]	[ 0 ] or [ H ] [ L ]

- **Unlocking**

<b><u>Action</u></b>	<b><u>Control panel</u></b>	<b><u>Display</u></b>
To start Unlocking the hob	press the key [  ] Hold a finger on the [  ] and press 3 times on the [  ]	[ L ] [ 0 ] or [ H ]

## Operating time limitation

Each cooking zone is equipped with an operating time limitation: the cooking zone is automatically switched off after a certain time without any change of settings. This time is varying according to the selected power level as described in the table below.

<b>Power level</b>	<b>Operating time (hours)</b>
<b>1</b>	<b>8.7</b>
<b>2</b>	<b>6.7</b>
<b>3</b>	<b>5.3</b>
<b>4</b>	<b>4.3</b>
<b>5</b>	<b>3.5</b>
<b>6</b>	<b>2.8</b>
<b>7</b>	<b>2.3</b>
<b>8</b>	<b>1.9</b>
<b>9</b>	<b>1.5</b>



# COOKING ADVICES

---

## Pan quality

**Suitable materials:** steel, enamelled steel, cast iron, ferromagnetic stainless-steel, aluminium with ferromagnetic bottom

**Not suitable materials:** aluminium and stainless-steel without ferromagnetic bottom, copper, brass, glass, ceramic, porcelain

The cookware manufacturers usually specify whether their products are suitable to induction. To check if pans are compatible:

- Put a little water in a pan placed on an induction heating zone set at level [ 9 ]. This water must heat in a few seconds.
- A magnet sticks to the bottom of the pan.

Certain pans can make noise when they are placed on an induction cooking zone. This noise doesn't mean any failure of the appliance and doesn't influence the cooking operation.

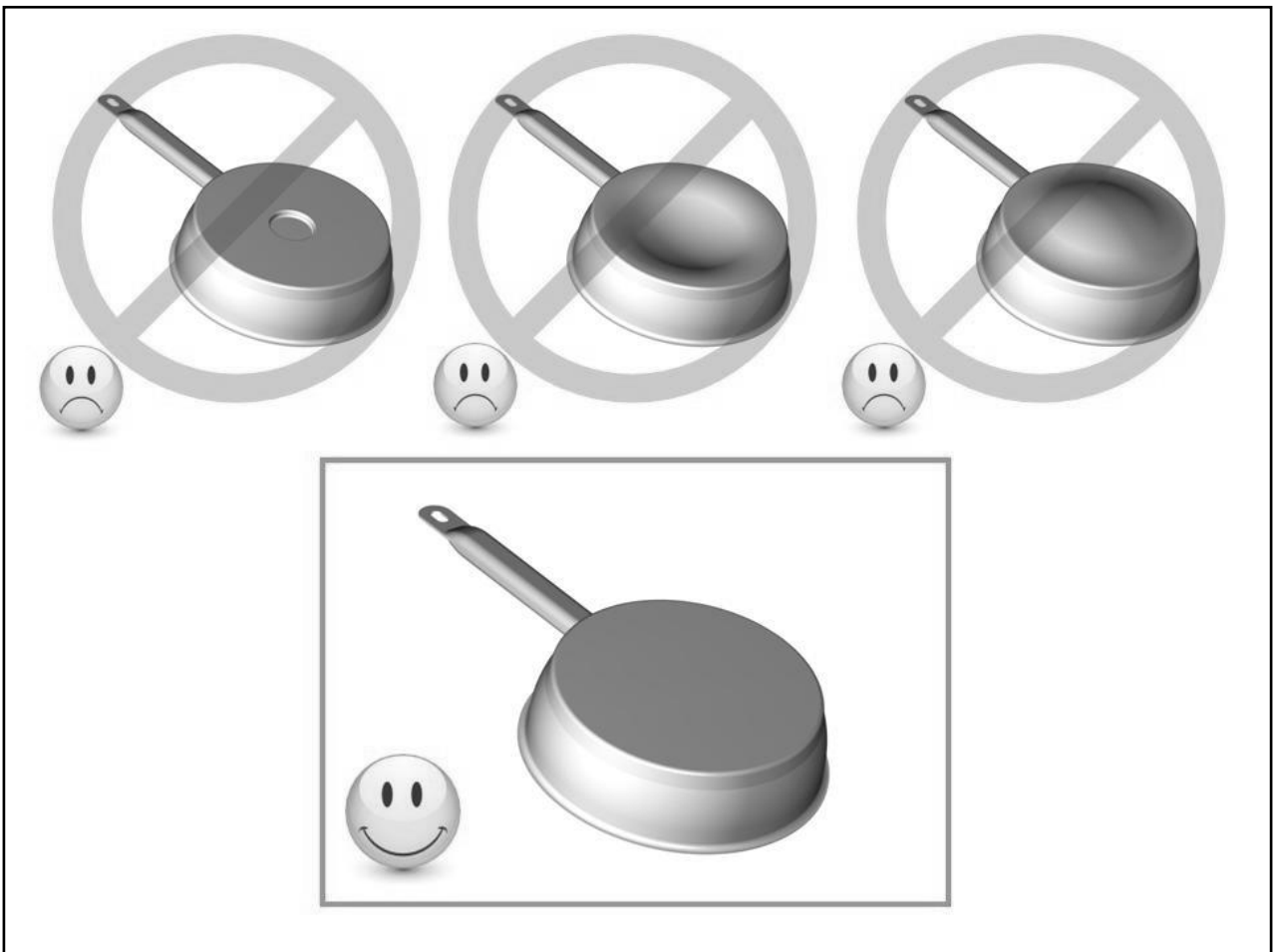

## Pan dimension

The cooking zones are, within a certain limit, automatically adapted to the diameter of the pan. However the bottom of the pan must have a minimum diameter according to the corresponding cooking zone.

To obtain the best efficiency of your hob, please place the pan in the centre of the cooking zone.

## Examples of cooking power setting

(the values below are indicative)

1 to 2	Melting Reheating	Sauces, butter, chocolate, gelatine Dishes prepared beforehand
2 to 3	Simmering Defrosting	Rice, pudding, sugar syrup Dried vegetables, fish, frozen products
3 to 4	Steam	Vegetables, fish, meat
4 to 5	Water	Steamed potatoes, soups, pasta, fresh vegetables
6 to 7	Medium cooking, Simmering	Meat, liver, eggs, sausages, pancakes
7 to 8	Cooking	Potatoes, fritters, waffles
9	Frying, roasting, Boiling water	Steaks, omelettes, fried dishes, water
P	Frying, roasting Boiling water	scallops, steaks Boiling significant quantities of water

## MAINTENANCE AND CLEANING

---

### **Switch-off the appliance before cleaning.**

Do not clean the hob if the glass is too hot because they is a **risk of burning**.

- Remove light marks with a damp cloth with washing up liquid diluted in a little water. Then rinse with cold water and dry the surface thoroughly.
- Highly corrosive or abrasive detergents and cleaning equipment likely to cause scratches must be absolutely avoided.
- Do not ever use any steam-driven or pressure appliance.
- Do not use any object that may scratch the ceramic glass.
- Ensure that the pan is dry and clean. Ensure that there are no grains of dust on your ceramic hob or on the pan. Sliding rough saucepans will scratch the surface.
- Spillages of sugar, jam, jelly, etc. must be removed immediately. You will thus prevent the surface being damaged.

## WHAT TO DO IN CASE OF A PROBLEM

---

### **The hob or the cooking zone doesn't start-up:**

- The hob is badly connected on the electrical network.
- The protection fuse cut-off.
- The locking function is activated.
- The sensitive keys are covered of grease or water.
- An object is put on a key.

### **The control panel displays [ U ]:**

- There is no pan on the cooking zone.
- The pan is not compatible with induction.
- The bottom diameter of the pan is too small.

### **The control panel displays [ E ]:**

- Call the After-sales Service.

### **One or all cooking zone cut-off:**

- The safety system functioned.
- You forgot to cut-off the cooking zone for a long time.
- One or more sensitive keys are covered.
- The pan is empty and its bottom overheated.
- The hob also has an automatic reduction of power level and breaking Automatic overheating

### **Continuous ventilation after cutting off the hob:**

- This is not a failure, the fan continuous to protect the electronic device.
- The fan cooling stops automatically.

### **The automatic cooking system doesn't start-up:**

- The cooking zone is still hot [ H ].
- The highest power level is set [ 9 ].

### **The control panel displays [ II ]:**

- Refer to the chapter "Pause".

### **The symbol [ L ] displays :**

- Refer to the chapter control panel locking page.

### **The symbol [ U ] displays :**

- Refer to the chapter "keep warm".

### **The control panel displays [ ] or [ Er03 ]:**

- An object or liquid covers the control keys. The symbol disappear as soon as the key is released or cleaned.

### **The control panel displays [ E2 ] or [ E H ]:**

- The hob is overheated, let it cool and then turn it on again.

### **The control panel displays [ E3 ]:**

- The pan is not adapted, change the pan.

### **The control panel displays [ E6 ]:**

- Defective network. Control the frequency and voltage of the electrical network.

### **The control panel displays [ E8 ]:**

- The air inlet of the ventilator is obstructed, release it.

### **The control panel displays [ E C ]:**

- Configuration error. Set the table again, referring to the chapter "The [E 4] appears."

**If one of the symbols above persists, call the SAV.**

## **ENVIRONMENT PRESERVATION**

---

- The materials of packing are ecological and recyclable.
- The electronic appliances are composed of recyclable, and sometimes harmful materials for the environment, but necessary to the good running and the safety of the appliance.

- Don't throw your appliance with the household refuses
  - Get in touch with the waste collection centre of your commune that is adapted to the recycling of the household appliances.

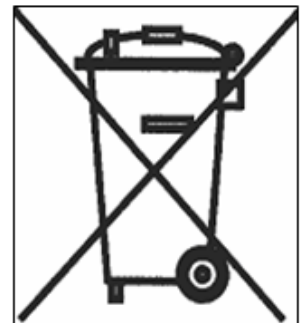

# INSTALLATION INSTRUCTIONS

The installation must be performed by a qualified electrical contractor. This contractor will take the entire responsibility of the installation. The installation has to comply with the legislation and the standards in force in your country.

## How to stick the gasket:

The gasket supplied with the hob prevents the intrusion of liquids into the cabinet below. Its installation has to be done carefully, as described below.

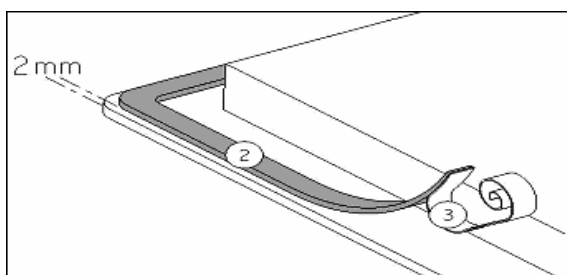

Stick the gasket (2) two millimeters from the external edge of the glass, after removing the protection tape (3).

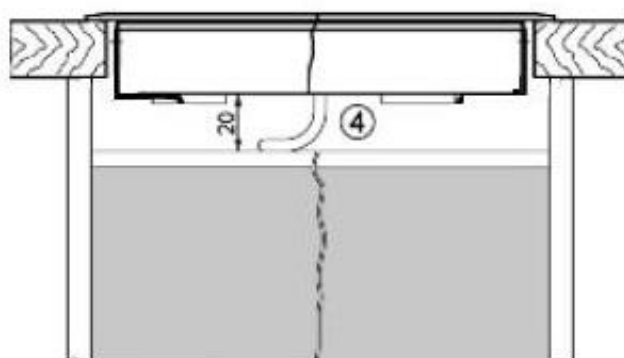
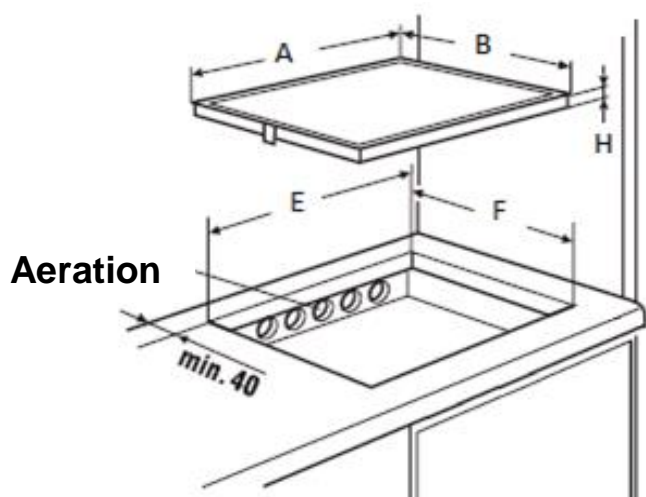

## Fitting - installing:

- **Cut out sizes of the worktop:**

	<b>A</b>	<b>B</b>	<b>E</b>	<b>F</b>	<b>H</b>
KI6330.0SR	598 mm	518 mm	560 mm	490 mm	54 mm

- **Ensure that there is a distance of 40 mm between the hob and the wall or sides.**
- The hobs are classified as “Y” class for heat protection. Ideally the hob should be installed with plenty of space on either side. There may be a wall at the rear and tall units or a wall at one side. **On the other side, however, no unit or divider must stand higher than the hob.**
- The piece of furniture or the support in which the hob is to be fitted, as well as the edges of furniture, the laminate coatings and the glue used to fix them, must be able to resist temperatures of up to 75 °C.
- The mural rods of edge must be heat-resisting.

- Not to install the hob to the top of a not ventilated oven or a dishwasher.
- To guarantee under the bottom of the hob casing a space of 20 mm to ensure a good air circulation of the electronic device.
- If a drawer is placed under the work, avoid to put into this drawer flammable objects (for example: sprays) or not heat-resistant objects.
- Materials which are often used to make worktops expand on contact with water. To protect the cut out edge, apply a coat of varnish or special sealant. Particular care must be given to applying the adhesive joint supplied with the hob to prevent any leakage into the supporting furniture. This gasket guarantees a correct seal when used in conjunction with smooth work top surfaces.
- The safety gap between the hob and the cooker hood placed above must respect the indications of the hood manufacturer. In case of absence of instructions respect a distance minimum of 760 mm.
- The connection cord should not be subjected, after building-in, to any mechanical constraint (for instance constraint given by a drawer installed below).
- Do not use inappropriate child safety shields or hob guards. These can cause accidents.

### Ventilation

- The cooktop ventilation can be improved by adding an opening in kitchen furniture back wall, just under the cut out of the worktop.
- The front cross member of the furniture must be fined down on the whole width of the cut out, in order to allow an air passage under the worktop.
- Any cross beneath the worktop must be removed if it is located partly or totally into the cut out area .
- When building-in the cooktop, make sure not to obstruct the openings foreseen in the casing of the hob. These holes are necessary for an efficient ventilation of the appliance.
- Avoid any excessive heating under the cooktop, eg related to a poorly ventilated and/or insulated oven.
- If the induction hob is installed over a pyrolytic oven, it cannot be used as long as the pyrolytic function is activated.

## **ELECTRICAL CONNECTION**

---

- The installation of this appliance and the connection to the electrical network should be entrusted only to an electrician perfectly to the fact of the normative regulations and which respects them scrupulously.
- Protection against the parts under tension must be ensured after the building-in.
- The data of connection necessary are on the stickers place on the hob casing near the connection box.
- The connection to the main must be made using an earthed plug or via an omnipolar circuit breaking device with a contact opening of at least 3 mm.
- The electrical circuit must be separated from the network by adapted devices, for example: circuit breakers, fuses or contactors.
- If the appliance is not fitted with an accessible plug, disconnecting means must be incorporated in the fixed installation, in accordance with the installation regulations.
- The inlet hose must be positioned so that it does not touch any of the hot parts of the hob or even.

**Caution!**

This appliance has only to be connected to a network 230 V~ 50/60 Hz.

Connect always the earth wire.

Respect the connection diagram.

The connection box is located underneath at the back of the hob casing. To open the cover use a medium screwdriver. Place it in the slits and open the cover.

Mains	Connection	Cable diameter	Cable	Protection calibre
230V~ 50/60Hz	1 Phase + N	3 x 2.5 mm <sup>2</sup>	H 05 VV - F H 05 RR - F	25 A *
400V~ 50/60Hz	2 Phases + N	4 x 1.5 mm <sup>2</sup>	H 05 VV - F H 05 RR - F	16 A *

\* calculated with the simultaneous factor following the standard EN 60 335-2-6

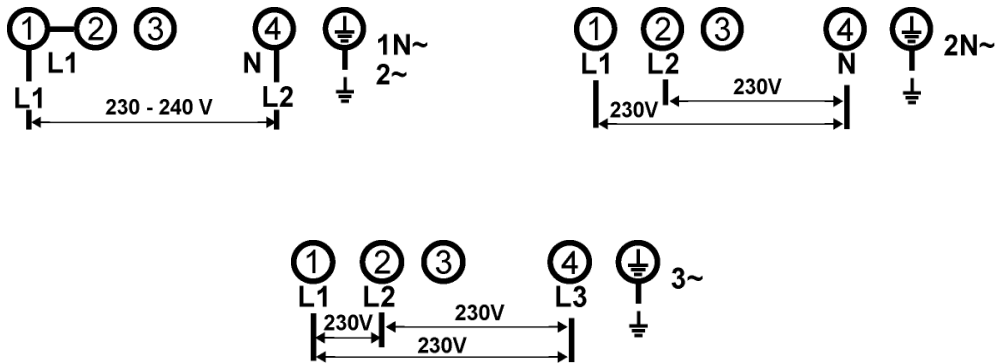

**Connection of the hob**

Setting up the configurations:

For the various kinds of connection, use the brass bridges which are in the box next the terminal

Monophase 230V~1P+N

Put a bridge between terminal 1 and 2.

Attach the earth to the terminate “earth”, the neutral N to terminal 4, the Phase L to one of the terminals 1 or 2.

Biphase 400V~2P+N

Attach the earth to the terminate “earth”, the neutral N to terminal 4, the Phase L1 to the terminals 1 and the Phase L2 to the terminal 2.

**Caution! Be careful that the cables are correctly engaged and tightened.**

**We cannot be held responsible for any incident resulting from incorrect connection or which could arise from the use of an appliance which has not been earthed or has been equipped with a faulty earth connection.**

## Chère cliente, cher client,

Nous vous remercions de la confiance que vous nous avez accordée en choisissant une table de cuisson à induction de la marque KÜPPERSBUSCH.

Afin de bien connaître cet appareil, nous vous recommandons de lire attentivement cette notice d'utilisation et de la conserver pour toute consultation ultérieure.

## SOMMAIRE

---

<b>SECURITE</b> .....	<b>40</b>
PRECAUTIONS AVANT UTILISATION EN CUISSON .....	40
UTILISATION DE L'APPAREIL .....	41
PRECAUTIONS POUR NE PAS DETERIORER L'APPAREIL .....	42
PRECAUTIONS EN CAS DE DEFAILLANCE DE L'APPAREIL.....	43
AUTRES PROTECTIONS .....	43
<b>DESCRIPTION DE L'APPAREIL</b> .....	<b>44</b>
CARACTERISTIQUES TECHNIQUES .....	44
BANDEAU DE COMMANDE .....	45
<b>UTILISATION DE L'APPAREIL</b> .....	<b>45</b>
AFFICHAGE .....	45
VENTILATION.....	45
<b>MISE EN ROUTE ET GESTION DE L'APPAREIL</b> .....	<b>46</b>
AVANT LA PREMIERE UTILISATION.....	46
PRINCIPE DE L'INDUCTION .....	46
TOUCHES SENSITIVES.....	46
ZONE DE SELECTION DE PUISSANCE " SLIDER " ET DE REGLAGE DE LA MINUTERIE .....	46
MISE EN ROUTE.....	47
DETECTION DE RECIPIENT .....	47
INDICATEUR DE CHALEUR RESIDUELLE .....	47
FONCTION BOOSTER.....	47
FONCTION MINUTERIE .....	48
PROGRAMMATION D'AUTOMATISME DE CUISSON.....	49
FONCTION PAUSE.....	49
FONCTION « MEMORY » .....	49
FONCTION « MAINTIEN AU CHAUD » .....	50
VERROUILLAGE DU BANDEAU DE COMMANDE.....	50
LIMITATION DU TEMPS DE FONCTIONNEMENT .....	50
<b>CONSEILS DE CUISSON</b> .....	<b>51</b>
QUALITE DES CASSEROLES .....	51
DIMENSION DES CASSEROLES.....	51
EXEMPLES DE REGLAGE DES PUISSANCES DE CUISSON.....	52
<b>ENTRETIEN ET NETTOYAGE</b> .....	<b>52</b>
<b>QUE FAIRE EN CAS DE PROBLEME</b> .....	<b>52</b>
<b>PROTECTION DE L'ENVIRONNEMENT</b> .....	<b>53</b>
<b>INSTRUCTIONS D'INSTALLATION</b> .....	<b>54</b>
<b>CONNEXION ELECTRIQUE</b> .....	<b>55</b>

# SECURITE

---

## Précautions avant utilisation en cuisson

- Retirez toutes les parties de l'emballage.
- L'installation et le branchement électrique de l'appareil sont à confier à des spécialistes agréés. Le fabricant ne saurait être tenu responsable des dommages résultant d'une erreur d'encastrement ou de raccordement.
- L'appareil ne doit être utilisé que s'il est monté et installé dans un meuble et un plan de travail homologué et adapté.
- Son utilisation est uniquement destinée à l'usage domestique habituel (préparation des aliments), à l'exclusion de toute autre utilisation domestique, commerciale ou industrielle.
- Enlevez toutes les étiquettes et autocollants du verre vitrocéramique.
- Ne pas transformer ou modifier l'appareil.
- La table de cuisson ne doit pas servir de support ou de plan de travail.
- La sécurité n'est assurée que si l'appareil est raccordé à une terre de protection conforme aux prescriptions en vigueur.
- Pour le raccordement au réseau électrique n'utilisez pas de rallonge.
- L'appareil ne doit pas être utilisé au-dessus d'un lave-vaisselle ou d'un sèche-linge : les vapeurs d'eau dégagées pourraient détériorer l'électronique.
- Ne faites pas fonctionner l'appareil avec un minuteur externe ou un système de commande à distance.



## Utilisation de l'appareil

- Coupez toujours les foyers après utilisation.
- Surveillez constamment les cuissons qui utilisent des graisses et des huiles, car elles sont susceptibles de s'enflammer rapidement.
- Prenez garde aux risques de brûlures pendant et après l'utilisation de l'appareil.
- Assurez-vous qu'aucun câble électrique d'appareil fixe ou mobile ne vienne en contact avec la vitre ou la casserole chaude.
- Les objets magnétisables (cartes de crédits, disquettes informatiques, calculatrices) ne doivent pas se trouver à proximité immédiate de l'appareil en fonction.
- Les objets métalliques tels que des couteaux, des fourchettes, des cuillères et des couvercles ne devraient pas être placés sur la surface vitrée puisqu'ils peuvent devenir chauds.
- De façon générale ne placez aucun objet métallique autre que les récipients de chauffe sur la surface vitrée. En cas d'enclenchement intempestif ou de chaleur résiduelle, celui-ci risquerait selon le matériau de chauffer, de fondre ou de commencer à brûler.
- Ne jamais couvrir l'appareil d'un chiffon ou d'une feuille de protection. Il pourrait devenir très chaud et prendre feu.
- Cet appareil peut être utilisé par des enfants âgés de 8 ans et plus et des personnes dont les capacités physiques, sensorielles ou mentales sont réduites ou dont les expériences et les connaissances sont inadaptées, uniquement si elles sont surveillées, formées à l'utilisation de l'appareil en conditions de sécurité et informées des risques susceptibles de se présenter.
- Les enfants ne doivent pas jouer avec l'appareil.
- Le nettoyage et l'entretien ne doivent pas être confiés à des enfants sans surveillance d'adultes.

## Précautions pour ne pas détériorer l'appareil

- Les casseroles à semelles brutes (fonte non émaillée,...) ou abîmées peuvent endommager la vitrocéramique.
- La présence de sable ou d'autres matériaux abrasifs peut endommager la vitrocéramique.
- Evitez de faire chuter des objets, mêmes petits, sur la vitrocéramique.
- Ne heurtez pas les bords de la vitre avec les casseroles.
- S'assurer que la ventilation de l'appareil se fasse suivant les instructions du constructeur.
- Ne posez pas ou ne pas laisser de casseroles vides sur la table de cuisson.
- Eviter que le sucre, les matières synthétiques ou une feuille d'aluminium ne touchent les zones chaudes. Ces substances peuvent au refroidissement provoquer des cassures ou d'autres modifications de la surface vitrocéramique: Eteindre l'appareil et enlevez-les immédiatement de la zone de cuisson encore chaude (attention : risque de brûlures).
- **AVERTISSEMENT:** Laisser cuire des aliments sans surveillance sur une table de cuisson en utilisant des matières grasses ou de l'huile peut être dangereux et déclencher un incendie.
- **ATTENTION:** Le processus de cuisson doit être surveillé. Un processus de cuissons doit être surveillé sans interruption.
- **MISE EN GARDE:** Risque d'incendie : ne pas entreposer d'objets sur la surface de cuisson.
- Ne placez jamais de récipients chauds au-dessus de la zone de commande.
- Si un tiroir est situé sous l'appareil encastré, assurer un écart suffisant (2 cm) entre le contenu de ce tiroir et la partie inférieure de l'appareil afin d'assurer une bonne ventilation.
- Ne déposez pas d'objets inflammables (ex. sprays) dans le tiroir placé sous la table de cuisson. Les éventuels casiers à couverts doivent être en matériau résistant à la chaleur.

## Précautions en cas de défaillance de l'appareil

- Si un défaut est constaté, il faut débrancher l'appareil et couper l'alimentation électrique.
- En cas de fêlure ou de fissure de la vitrocéramique il faut impérativement débrancher l'appareil du réseau électrique et prévenir le service après-vente.
- Les réparations doivent être entreprises exclusivement par un personnel spécialisé. N'ouvrez en aucun cas l'appareil vous-même.
- **ATTENTION** : Si la surface vitrée est fissurée, coupez l'alimentation de l'appareil pour éviter une éventuelle décharge électrique.

## Autres protections

- Assurez-vous que le récipient de cuisson soit toujours centré sur la zone de cuisson. Le fond de la casserole doit autant que possible couvrir la zone de cuisson.
- Pour les utilisateurs portant un régulateur de rythme cardiaque, le champ magnétique pourrait influencer son fonctionnement. Nous recommandons de se renseigner auprès du revendeur ou du médecin.
- N'utilisez pas de récipients en matière synthétique ou en aluminium : ils pourraient fondre sur des foyers encore chauds.
- **NE JAMAIS** essayer d'éteindre un incendie avec de l'eau, mais arrêter l'appareil puis couvrir les flammes par exemple avec un couvercle ou une couverture anti-feu.



**L'UTILISATION DE CASSEROLES NON ADAPTÉES, OU D'ACCESSOIRES AMOVIBLES INTERMÉDIAIRES POUR FAIRE CHAUFFER DES CASSEROLES NON INDUCTIVES ENTRAÎNE UNE RUPTURE DE LA GARANTIE. LE FABRICANT NE SAURAIT ÊTRE TENU POUR RESPONSABLE DES DÉTERIORATIONS DE LA TABLE OU DE SON ENVIRONNEMENT.**



# DESCRIPTION DE L'APPAREIL

## Caractéristiques techniques

Type	KI6330.0SR
Puissance Totale	7400 W
Consommation d'énergie de la table de cuisson EC <sub>hob</sub> **	174.6 Wh/kg
<b>Foyer avant gauche</b>	Ø 200 mm
Détection minimum	Ø 100 mm
Puissance nominale*	2300 W
Puissance du booster*	3000 W
Catégorie de la casserole standard**	C
Consommation d'énergie EC <sub>cw</sub> **	168.4 Wh/kg
<b>Foyer arrière gauche</b>	Ø 180 mm
Détection minimum	Ø 90 mm
Puissance nominale*	1100 W
Puissance du booster*	1400 W
Catégorie de la casserole standard**	B
Consommation d'énergie EC <sub>cw</sub> **	177.3 Wh/kg
<b>Foyer arrière droit</b>	Ø 220 mm
Détection minimum	Ø 100 mm
Puissance nominale*	2300 W
Puissance du booster*	3000 W
Catégorie de la casserole standard**	C
Consommation d'énergie EC <sub>cw</sub> **	171.1 Wh/kg
<b>Foyer avant droit</b>	Ø 160 mm
Détection minimum	Ø 90 mm
Puissance nominale*	1100 W
Puissance du booster*	1400 W
Catégorie de la casserole standard**	A
Consommation d'énergie EC <sub>cw</sub> **	181.9 Wh/kg

\* la puissance peut varier en fonction des dimensions et des matériaux des casseroles.

\*\* calculé selon la méthode de mesure de l'aptitude à la fonction (EN 60350-2).

## Bandeau de commande

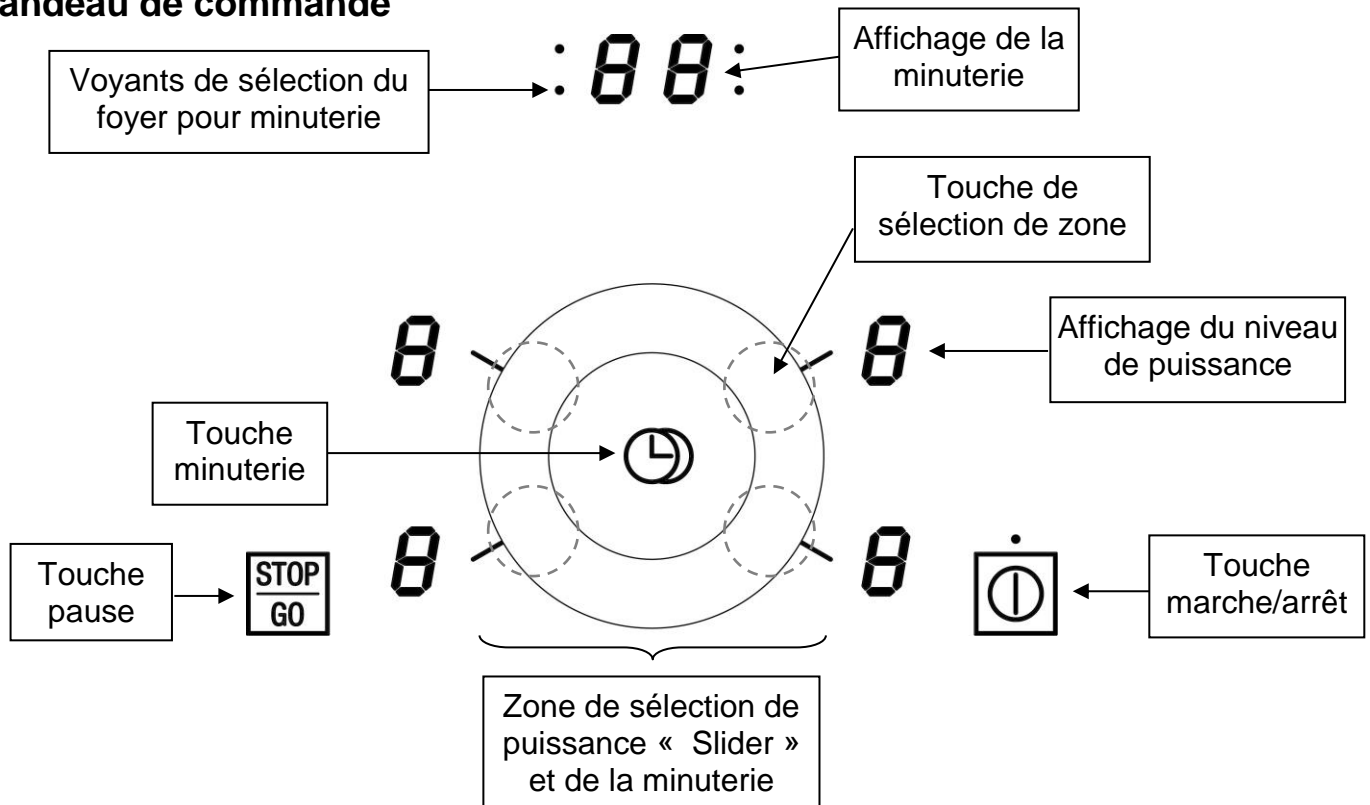

## UTILISATION DE L'APPAREIL

### Affichage

<u>Affichage</u>	<u>Désignation</u>	<u>Description</u>
0.	Zéro	La zone de chauffe est activée.
1...9	Niveau de puissance	Choix du niveau de cuisson.
<u>U</u>	Non détection de casserole	Récipient manquant ou inapproprié.
<u>A</u>	Accélérateur de chauffe	Cuisson automatique.
<u>E</u>	Message d'erreur	Défaut de circuit électronique.
<u>H</u>	Chaleur résiduelle	La zone de cuisson est chaude.
<u>P</u>	Booster	Le Booster est activé.
<u>U</u>	Maintien Chaud	La cuisson est maintenue à 70°C
<u>II</u>	Stop&Go	La table est en pause.

### Ventilation

Le ventilateur de refroidissement a un fonctionnement entièrement automatique. Il se met en route à petite vitesse dès que les calories dégagées par l'électronique dépassent un certain seuil. La ventilation enclenche sa seconde vitesse lorsque la table de cuisson est utilisée intensivement. Le ventilateur réduit sa vitesse et s'arrête automatiquement dès que le circuit électronique est suffisamment refroidi.

# MISE EN ROUTE ET GESTION DE L'APPAREIL

---

## Avant la première utilisation

Nettoyez votre appareil avec un chiffon humide, puis séchez-le. N'utilisez pas de détergent qui risquerait de provoquer une coloration bleutée sur les surfaces vitrées.

## Principe de l'induction

Une bobine d'induction se trouve sous chaque foyer de cuisson. Lorsque celle-ci est enclenchée, elle produit un champ électromagnétique variable qui, à son tour produit des courants induits dans le fond ferro-magnétique du récipient. Il en résulte un échauffement du récipient placé sur la zone de chauffe.

Bien entendu le récipient doit être adapté :

- Sont recommandés tous les récipients métalliques ferro-magnétiques (à vérifier éventuellement avec un petit aimant) tels que : cocotte en fonte, poêle en fer noir, casseroles métalliques émaillées, en inox à semelle ferro-magnétique...
- Sont exclus les récipients en cuivre, inox, aluminium, verre, bois, céramique, grès, terre cuite, inox non ferro-magnétique...

La zone de cuisson à induction prend automatiquement en compte la taille du récipient utilisé. Avec un diamètre trop petit, le récipient ne fonctionne pas. Ce diamètre varie en fonction du diamètre de la zone de cuisson.

Lorsque le récipient n'est pas adapté à la table de cuisson le symbole [ U ] reste affiché.

## Touches sensibles

Votre appareil est équipé de touches sensibles permettant de commander les différentes fonctions. Un effleurage pendant 1 seconde de la touche active leur fonctionnement. Cette activation est validée par un voyant, un affichage et/ou par un signal sonore.

**Dans le cas d'une utilisation générale n'appuyez que sur une seule touche à la fois.**

## Zone de sélection de puissance " SLIDER " et de réglage de la minuterie

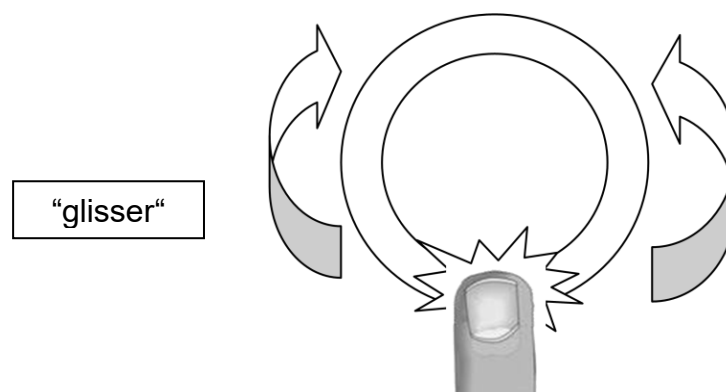

Sélectionner la zone de cuisson. L'affichage correspondant à la zone activée se met en surbrillance. Pendant que la zone est activée (durant quelques secondes), vous pouvez régler la puissance en glissant le doigt dans la rainure blanchie du verre (slider). Glissez dans le sens horaire pour augmenter la puissance et dans le sens inverse pour la diminuer

Pour régler la puissance d'une autre zone de cuisson, attendre que la zone précédente ne soit plus active (affichage passe de surbrillance à normal).



## Mise en route

- **Enclencher / arrêter la table de cuisson :**

<u>Action</u>	<u>Bandeau de commande</u>	<u>Afficheur</u>
Enclencher	appuyer sur [  ]	[ 0 ]
Arrêter	appuyer sur [  ]	aucun ou [ H ]





- **Réglage de la zone de chauffe :**

<u>Action</u>	<u>Bandeau de commande</u>	<u>Afficheur</u>
Sélectionner la zone	Appuyer sur le "SLIDER" en-face de la zone souhaitée	[ 0 ]
Régler la puissance	Glisser sur le "SLIDER"	[ 1 ] à [ P ]
Arrêter	Glisser sur le "SLIDER" jusqu'à [ 0 ]	[ 0 ] ou [ H ]

Si aucun réglage n'est fait dans un délai de 20 secondes l'électronique revient en position d'attente.

## Détection de récipient

La détection de récipient assure une sécurité parfaite. L'induction ne fonctionne pas :

- Lorsqu'il n'y a pas de récipient sur la zone de cuisson ou lorsque ce récipient est inadapté à l'induction. Dans ce cas il est impossible d'augmenter la puissance et dans l'afficheur le symbole [  ] apparaît. Le [  ] disparaît lorsqu'une casserole est posée sur le foyer de cuisson.
- Si en cours de cuisson le récipient est enlevé de la zone de cuisson, le fonctionnement est interrompu. Dans l'afficheur le symbole [  ] apparaît. Le [  ] disparaît lorsque le récipient est remis sur le foyer de cuisson. La cuisson reprend au niveau de puissance sélectionnée au préalable.

Après utilisation, éteignez la zone de chauffe. Ne laissez pas la détection de casserole [  ] active.

## Indicateur de chaleur résiduelle

Après l'arrêt des zones de cuisson ou l'arrêt complet de la table, les zones de cuissons sont encore chaudes et sont signalées par le symbole [ H ].

Le symbole [ H ] s'éteint lorsque les zones de cuisson peuvent être touchées sans danger.

Tant que les témoins de chaleur résiduelle sont allumés, ne touchez pas les zones de cuisson et ne posez aucun objet sensible à la chaleur. **Risque de brûlure et d'incendie !**

## Fonction booster

La fonction Power [ P ] octroie un renforcement de puissance à la zone de cuisson sélectionnée. Si ces fonctions sont activées, les zones de cuisson fonctionnent pendant 5 minutes avec une puissance nettement plus élevée.

Le Power est conçu par exemple pour faire chauffer rapidement de grandes quantités d'eau, comme pour la cuisson des pâtes.

- **Enclencher / arrêter le Booster:**

<u>Action</u>	<u>Bandeau de commande</u>	<u>Afficheur</u>
Sélectionner la zone	Appuyer sur le "SLIDER" en-face de la zone souhaitée	[ 0 ]
Enclencher Power	Glisser sur le "SLIDER"	[ 0 ] à [ P ]
Stopper Power	Glisser sur le "SLIDER"	[ P ] à [ 0 ]

- **Gestion de la puissance maximale :**

L'ensemble de la table de cuisson est doté d'une puissance maximale. Lorsque la fonction Booster est activée, et pour ne pas excéder cette puissance maximale, la commande électronique réduit automatiquement le niveau de cuisson d'une autre zone de chauffe. Durant quelques secondes, l'afficheur de cette zone de cuisson en clignotant [ 9 ] puis affiche le niveau de cuisson maximum possible :



Zone de cuisson sélectionnée  
[ P ] est affiché

Autre zone de cuisson ( exemple : puissance niveau 9 )  
[ 9 ] passe à [ 8 ] et clignote

## Fonction minuterie



La minuterie peut être affectée simultanément à tous les foyers de cuisson et ceci avec des réglages de temps de minuterie différents (de 1 à 99 minutes) pour chacune des zones.

- **Réglage ou modification de la durée de cuisson :**

<u>Action</u>	<u>Bandeau de commande</u>	<u>Afficheur</u>
Sélectionner la zone	Appuyer sur le "SLIDER" en-face de la zone souhaitée	[ 0 ]
Régler la puissance	Glisser sur le "SLIDER"	[ 1 ] à [ 9 ]
Sélectionner la minuterie	appuyer sur [  ]	[ 00 ]
Régler la minuterie	appuyer sur [  ] pour augmenter de 10 Glisser sur le "SLIDER"	[ 10, 20, 30...] [ 31, 32, 33...]

La durée est sélectionnée et le décompte démarre.

- **Arrêter la fonction minuterie cuisson :**



<u>Action</u>	<u>Bandeau de commande</u>	<u>Afficheur</u>
Sélectionner la zone	Appuyer sur le "SLIDER" en-face de la zone souhaitée	temps restant
Sélectionner la minuterie	appuyer sur [  ]	temps restant
Arrêter la minuterie	appuyer sur [  ]	[ 00 ]

- **Arrêt automatique en fin de cuisson :**

Dès que le temps de cuisson sélectionné est écoulé la minuterie affiche en clignotant [ 00 ] et un signal sonore retentit.

Pour stopper le son et le clignotement, il suffit d'appuyer sur la touche [  ] de la minuterie.

- **Minuterie utilisée hors cuisson :**

<u>Action</u>	<u>Bandeau de commande</u>	<u>Afficheur</u>
Enclencher	appuyer sur [  ]	[ 0 ]
Sélectionner la minuterie	appuyer sur [  ]	[ 00 ]
Régler la minuterie	appuyer sur [  ] pour augmenter de 10 Glisser sur le "SLIDER"	[ 10, 20, 30...] [ 31, 32, 33...]

Après quelques secondes, le voyant minuterie pas de « clignotement » à « fixe ».



## Programmation d'automatisme de cuisson

Toutes les zones de cuisson sont équipées d'un dispositif de cuisson automatique. La zone de cuisson se met en marche à pleine puissance pendant un certain temps, puis réduit automatiquement sa puissance sur le niveau présélectionné.

- **Enclencher l'automatisme :**

<u>Action</u>	<u>Bandeau de commande</u>	<u>Afficheur</u>
Sélectionner la puissance (par exemple « 7 »)	glisser jusqu'à la position [ 7 ] et rester appuyé 3s.	[ 7 ] clignote avec [ A ]

- **Arrêter l'automatisme :**



<u>Action</u>	<u>Bandeau de commande</u>	<u>Afficheur</u>
Sélectionner la puissance	glisser sur le « SLIDER »	[ 0 ] à [ 9 ]

Puissance sélectionnée	Temps automatisme de cuisson (Min : S)
1	00:48
2	02:24
3	03:36
4	05:24
5	06:48
6	02:00
7	02:48
8	03:36
9	- : -

## Fonction Pause

Cette fonction permet d'interrompre temporairement la cuisson et de la réactiver avec les mêmes réglages.

- **Enclencher / arrêter la fonction pause :**



<u>Action</u>	<u>Bandeau de commande</u>	<u>Afficheur</u>
Activer la pause	appuyer sur la touche [  ] 3s.	[ II ] sur les afficheurs
Stopper la pause	appuyer sur la touche [  ] 3s. et appuyer sur le slider	Les réglages précédents

## Fonction « Memory »

Après avoir éteint la table [  ], il est possible de rappeler les derniers réglages sélectionnés :

- Etat de cuisson de toutes les zones de cuisson (puissance).
- Minutes et secondes des zones de cuisson programmées par les minuteries.
- Fonction "cuisson automatique".
- Fonction "maintien chaud".

La procédure de rappel est la suivante :

- Appuyer sur la touche [  ].
- Appuyer sur la touche [  ] avant la fin du clignotement du voyant.

Les réglages précédents sont à nouveau actifs.

## Fonction « Maintien au chaud »

Cette fonction de maintien au chaud permet d'atteindre et de maintenir automatiquement une température de 70°C.



- **Activer, désactiver la fonction « Maintien au chaud » :**

<b><u>Action</u></b>	<b><u>Bandeau de commande</u></b>	<b><u>Afficheur</u></b>
Activer le maintien au chaud	Appuyer sur le "SLIDER" entre [ 0 ] et [ 1 ]	[ U ]
Arrêter le maintien au chaud	glisser sur le "SLIDER"	[ 0 ] à [ 9 ] ou [ H ]



## Verrouillage du bandeau de commande

Pour éviter de modifier une sélection de la table de cuisson, notamment dans le cadre du nettoyage de la vitre, le bandeau de commande (à l'exception de la touche marche/arrêt [  ]) peut être verrouillé.

- **Verrouillage :**

<b><u>Action</u></b>	<b><u>Bandeau de commande</u></b>	<b><u>Afficheur</u></b>
Enclencher	appuyer sur [  ]	[ 0 ]
Verrouiller la table	Maintenir un doigt sur le [  ] appuyer 3 fois sur la touche [  ]	[ L ]

- **Déverrouillage :**

<b><u>Action</u></b>	<b><u>Bandeau de commande</u></b>	<b><u>Afficheur</u></b>
Enclencher	appuyer sur [  ]	[ L ]
Verrouiller la table	Maintenir un doigt sur le [  ] appuyer 3 fois sur la touche [  ]	[ 0 ] ou [ H ]

## Limitation du temps de fonctionnement

La table de cuisson est équipée d'une limitation du temps de fonctionnement. La durée d'utilisation de chaque zone de cuisson dépend du niveau de puissance sélectionné.

Les temps indiqués correspondent à une durée de fonctionnement sans interruption ou modification des réglages de la zone de cuisson. Lorsque la limite de temps est atteinte, la zone de cuisson se coupe automatiquement.

Niveau de puissance sélectionné	Temps maximum de fonctionnement (heures)
1	8.7
2	6.7
3	5.3
4	4.3
5	3.5
6	2.8
7	2.3
8	1.9
9	1.5

# CONSEILS DE CUISSON

---

## Qualité des casseroles

**Matériaux adaptés :** acier, acier émaillé, fonte, inox à fond ferromagnétique, aluminium à fond ferromagnétique.

**Matériaux non adaptés :** aluminium et inox à fond non ferromagnétique, cuivre, laiton, verre, céramique, porcelaine.

Les fabricants spécifient si leurs produits sont compatibles induction.

Pour vérifier si des casseroles sont compatibles :

- Placez un peu d'eau dans une casserole placée sur une zone de cuisson induction réglée au niveau [ 9 ]. Cette eau doit chauffer en quelques secondes.
- Placez un aimant sur le fond externe de la casserole, il doit rester collé.

Certaines casseroles peuvent faire du bruit lorsqu'elles sont placées sur une zone de cuisson à induction. Ces bruits ne traduisent en aucun cas un défaut de l'appareil et n'influent nullement sur son fonctionnement.

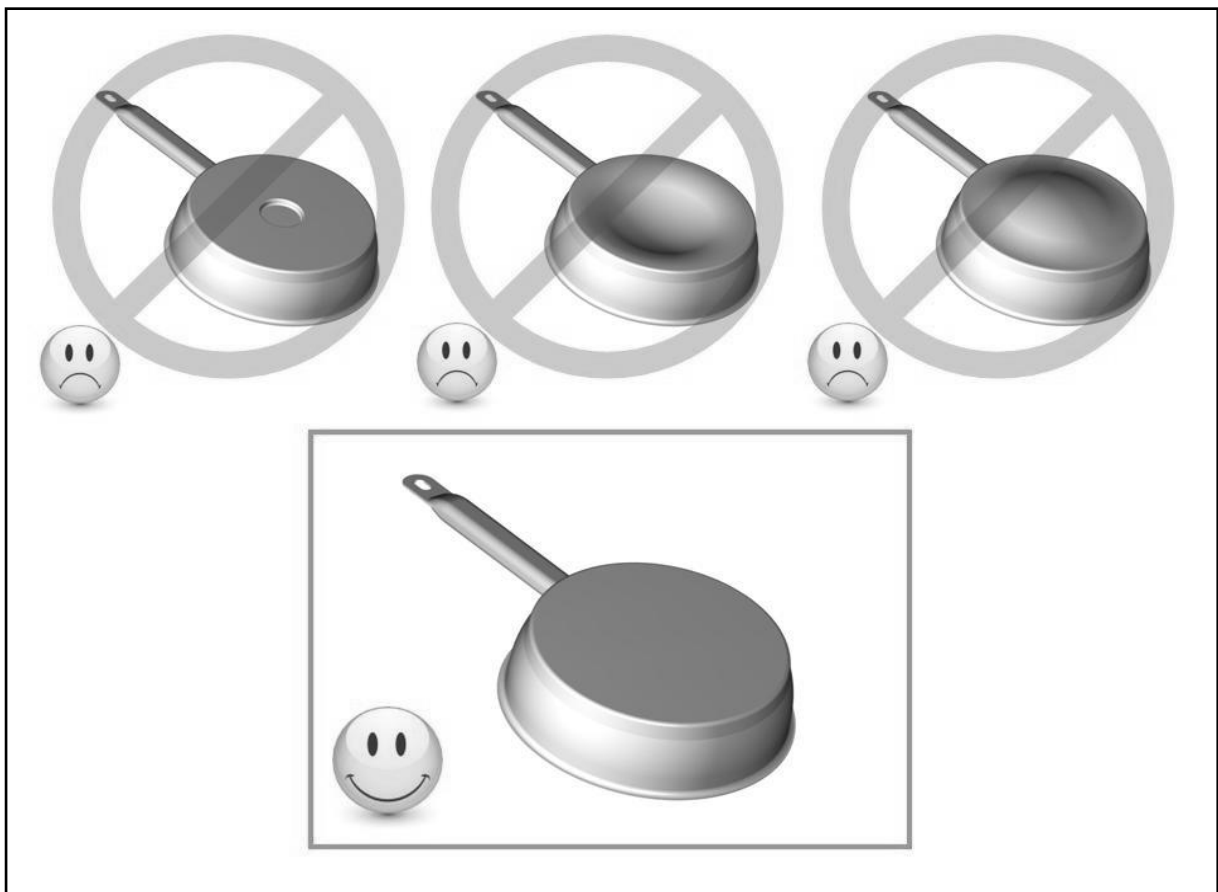

## Dimension des casseroles

Les zones de cuisson s'adaptent automatiquement à la dimension du fond de la casserole jusqu'à une certaine limite. Le fond de cette casserole doit cependant avoir un diamètre minimum en fonction du diamètre de la zone de cuisson correspondante.

Afin d'obtenir le rendement maximum de votre table de cuisson, veuillez placer la casserole bien au centre de la zone de cuisson.

## Exemples de réglage des puissances de cuisson

(Les valeurs ci-dessous sont indicatives)

1 à 2	Faire fondre Réchauffer	Sauces, beurre, chocolat, gélatine Plats pré-cuisinés
2 à 3	Gonfler Décongélation	Riz, pudding et plats cuisinés Légumes, poisson, produits congelés
3 à 4	Vapeur	Légumes, poissons, viande
4 à 5	Eau	Pommes de terre à l'eau, soupes, pâtes Légumes frais
6 à 7	Cuire à feu doux	Viandes, foie, œufs, saucisses Goulasch, roulades, tripes, crêpes
7 à 8	Cuire, Frire	Pommes de terre, beignets, galettes
9	Frire, Porter à ébullition	Steaks, omelettes eau
P	Frire, Porter à ébullition	Porter à ébullition des quantités importantes d'eau

## ENTRETIEN ET NETTOYAGE

---

**Pour nettoyer il faut mettre l'appareil hors fonctionnement.**

Laissez refroidir l'appareil, **car risques de brûlures.**

- Nettoyez les restes de cuisson avec de l'eau additionnée de produit vaisselle ou un produit du commerce conseillé pour la vitrocéramique.
- N'utilisez en aucun cas d'appareils « à vapeur » ou « à pression ».
- Ne pas utiliser d'objets qui risqueraient de rayer la vitrocéramique (tel que tampon abrasifs ou pointe de couteau...).
- N'utilisez pas de produits de nettoyage abrasifs qui pourraient endommager l'appareil.
- Séchez l'appareil avec un chiffon propre.
- Enlevez immédiatement le sucre et les mets contenant du sucre.

## QUE FAIRE EN CAS DE PROBLEME

---

**La table de cuisson ou les zones de cuisson ne s'enclenchent pas :**

- La table est mal connectée au réseau électrique.
- Le fusible de protection a sauté.
- Vérifiez si le verrouillage n'est pas activé.
- Les touches sensibles sont couvertes d'eau ou de graisse.
- Un objet est posé sur les touches sensibles.

**Le symbole [ U ] s'affiche :**

- Il n'y a pas de casserole sur la zone de cuisson.
- Le récipient utilisé n'est pas compatible avec l'induction.
- Le diamètre du fond de casserole est trop petit par rapport à la zone de cuisson.

**Le symbole [ E ] s'affiche :**

- Appelez le Service Après-ventes.

**La soufflerie de ventilation continue de tourner après l'arrêt de la table :**

- Ce n'est pas un défaut, le ventilateur continue de protéger l'électronique de l'appareil.
- La soufflerie s'arrête automatiquement.

### **L'une des zones ou l'ensemble du plan de cuisson se déclenche :**

- Le déclenchement de sécurité a fonctionné.
- Celui-ci s'actionne dans le cas où vous avez oublié de couper une des zones de chauffe.
- Il s'enclenche également lorsqu'une ou plusieurs touches sensibles sont couvertes.
- Une des casseroles est vide et son fond a surchauffé.
- La table dispose également d'un dispositif de réduction automatique de niveau de puissance et de coupure automatique en cas de surchauffe.

### **La commande de cuisson automatique ne s'enclenche pas :**

- La zone de cuisson est encore chaude [ H ].
- Le niveau de cuisson maximum est enclenché [ 9 ].

### **Le symbole [ II ] s'affiche :**

- Se référer au chapitre "Pause".

### **Le symbole [ L ] s'affiche :**

- se référer au chapitre verrouillage

### **Le symbole [ U ] s'affiche :**

- Se référer au chapitre "maintien chaud".

### **Le symbole [ ] ou [ Er03 ] s'affiche :**

- Un objet ou un liquide recouvre les touches de la commande. Le symbole disparaît une fois les touches libérées ou nettoyées.

### **Le symbole [ E2 ] ou [ E H ] s'affiche :**

- La table est en surchauffe, laissez-la refroidir puis rallumez-la.

### **Le symbole [ E3 ] s'affiche :**

- La casserole n'est pas adaptée, changez de casserole.

### **Le symbole [ E6 ] s'affiche :**

- Réseau électrique défectueux. Contrôlez la fréquence et la tension du réseau électrique.

### **Le symbole [ E8 ] s'affiche :**

- L'entrée d'air du ventilateur est obstruée, libérez-la.

### **Le symbole [ E C ] s'affiche :**

- Erreur de configuration. Configurer à nouveau la table, en se référant au chapitre « Le symbole [ E 4 ] s'affiche ».

**Si un des symboles ci-dessus persiste, appelez le SAV.**

## **PROTECTION DE L'ENVIRONNEMENT**

---

- Les matériaux d'emballage sont écologiques et recyclables.
- Les appareils électroniques sont composés de matériaux recyclables et parfois de matériaux nocifs pour l'environnement, mais nécessaires au bon fonctionnement et à la sécurité de l'appareil.

- Ne jetez en aucun cas votre appareil avec les déchets ménagers.
  - Faites appel au service d'enlèvement ou aux sites de dépôt mis en place par votre commune et adaptés au recyclage des appareils électroménagers.

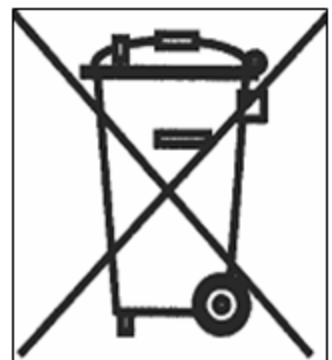

# INSTRUCTIONS D'INSTALLATION

Le montage relève de la compétence exclusive de spécialistes.

L'utilisateur est tenu de respecter la législation et les normes en vigueur dans son pays de résidence.

## Mise en place du joint d'étanchéité

Le joint adhésif fourni avec l'appareil permet d'éviter toute infiltration dans le meuble. Sa mise en place doit être effectuée avec un grand soin suivant le croquis ci-dessous.

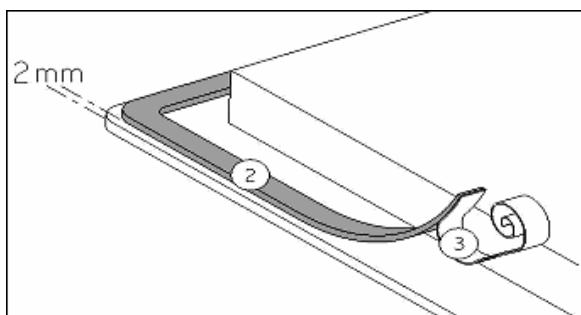

Coller le joint (2) sur le rebord de la table à 2mm du bord externe, après avoir ôté la feuille de protection (3).

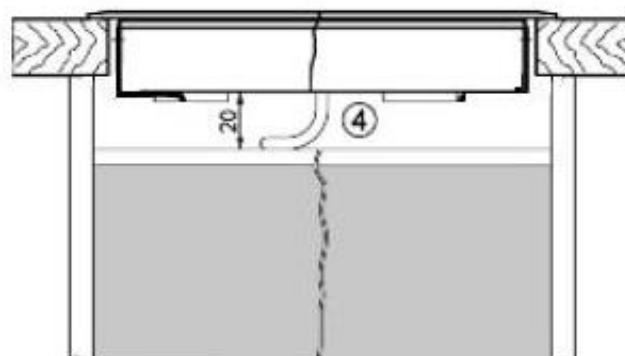
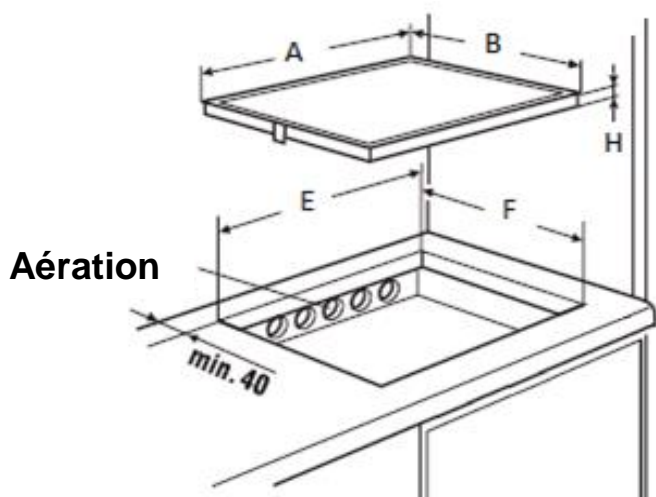

## Encastrement :

- Dimension de découpe :

	A	B	E	F	H
KI6330.0SR	598 mm	518 mm	560 mm	490 mm	54 mm

- La distance entre la table de cuisson et le mur doit être au minimum de 40mm.
- La table de cuisson est un appareil qui appartient à la classe de protection « Y ». Lors de son encastrement, une paroi d'armoire haute ou un mur peut se trouver sur l'un des côtés et sur la face arrière. **Mais de l'autre côté, aucun meuble ni aucun appareil ne doit être plus haut que le plan de cuisson.**

- Les placages et revêtements des plans de travail doivent être réalisés en matériaux résistant à la chaleur (75°C).
- Les baguettes de bord murales doivent être thermo résistantes.
- Les matériaux des plans de travail peuvent gonfler au contact de l'humidité. Pour protéger le chant de la découpe, appliquer un vernis ou une colle spéciale.
- N'installer pas la table au dessus d'un four non ventilé ou d'un lave-vaisselle.
- Si un tiroir est situé sous l'appareil, maintenir **un écart d'au moins 30 mm entre le fond du tiroir et la partie inférieure de l'appareil** afin d'assurer une bonne ventilation et ainsi un bon refroidissement de l'électronique.
- Si un tiroir se trouve sous le plan de cuisson, éviter d'y ranger des objets inflammables (par exemple : spray) et des objets non résistants à la chaleur.
- L'écart de sécurité entre la table de cuisson et la hotte aspirante placée au-dessus d'elle doit respecter les indications du fabricant de hottes. En cas d'absence d'instructions respecter une distance minimum de 760 mm.
- Le câble de raccordement ne doit être soumis, après encastrement, à aucune contrainte mécanique, comme par exemple du fait d'un tiroir.
- N'utilisez pas de grilles de protection ou de dispositifs de protection inadaptés pour la table de cuisson. Cela peut causer des accidents.

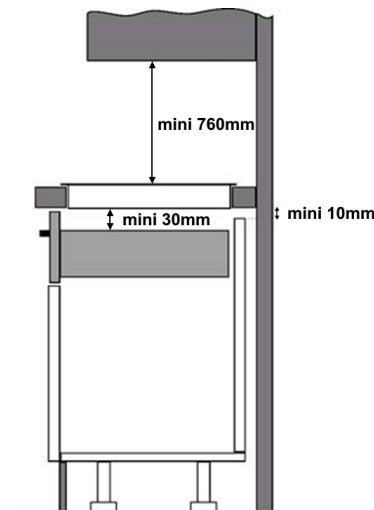

### **Ventilation**

- Pour optimiser la ventilation de la table à induction, une ouverture peut être pratiquée sur l'arrière du caisson du meuble de cuisine afin d'augmenter le volume d'air disponible.
- La traverse avant du meuble de cuisine doit être rabotée sur la largeur de la découpe d'encastrement afin de permettre un léger passage d'air sous le plan de travail.
- Toute traverse située sous le plan de travail et qui se trouverait dans le champ de la découpe nécessaire à l'encastrement de la table de cuisson doit être supprimée.
- Lors de l'encastrement de l'appareil, il faut veiller à ne pas obstruer les ouvertures prévues dans le caisson de la table de cuisson, et ce afin de garantir la ventilation nécessaire au bon fonctionnement de l'induction.
- Il faut éviter de générer tout échauffement excessif sous la table de cuisson, lié par exemple à la présence d'un four mal ventilé ou mal isolé.
- Dans le cas où la table de cuisson à induction est installée au-dessus d'un four à pyrolyse, celle-ci ne pourra pas être utilisée le temps de la pyrolyse.

## **CONNEXION ELECTRIQUE**

- L'installation de cet appareil et son branchement au réseau électrique ne doit être confiés qu'à un électricien parfaitement au fait des prescriptions normatives.
- La protection contre les pièces sous tension doit être assurée après le montage.
- Les données de raccordement nécessaires se trouvent sur la plaque signalétique et la plaque de branchement placées sous l'appareil.
- Cet appareil doit être séparé du secteur par un dispositif de sectionnement omnipôles. Lorsque celui-ci est ouvert (déclenché), un écartement de 3mm doit être assuré.
- Le circuit électrique doit être séparé du réseau par des dispositifs appropriés, par exemple les disjoncteurs, les fusibles, les disjoncteurs différentiels et les contacteurs.
- Si l'appareil n'est pas muni d'une fiche accessible, des moyens de déconnexion doivent être incorporés à l'installation fixe conformément aux réglementations de l'installation.
- Le câble d'alimentation doit être placé de sorte à ce qu'il ne touche pas de parties chaudes de la table de cuisson.

**Attention !**

Cet appareil n'est conçu que pour une alimentation en 230 V~ 50/60 Hz.

Raccordez toujours le fil de terre de protection.

Respectez le schéma de raccordement.

Le boîtier de raccordement se situe sous la plaque de cuisson. Pour ouvrir le capot, servez-vous d'un tournevis moyen. Placez le dans les 2 fentes situées à l'avant des 2 flèches.

Réseau	Raccordement	Diamètre câble	Câble	Calibre de protection
230V~ 50Hz	1 Phase + N	3 x 2.5 mm <sup>2</sup>	H 05 VV - F H 05 RR - F	25 A *
400V~ 50Hz	2 Phases + N	4 x 1.5 mm <sup>2</sup>	H 05 VV - F H 05 RR - F	16 A *

\* calculé avec le coefficient de simultanéité suivant standard EN 60 335-2-6

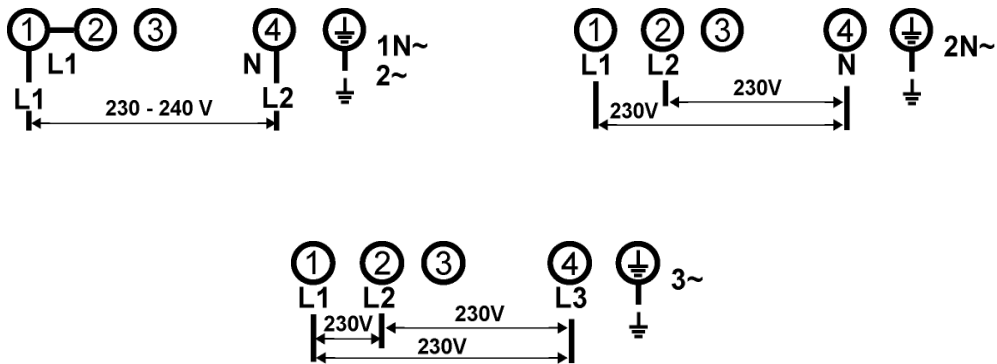

**Branchement de la table:**

Pour vous adapter au réseau électrique (230V~1P+N ou 400V~2P+N), veuillez utiliser les pontets en laiton situés dans le boîtier de connexion

Monophasé 230V~1P+N :

Mettre un pontet entre 1 et 2.

Visser la terre au plot "terre", le neutre N au plot 4, la phase L sur le plot 1 ou 2.

Biphasé 400V~2P+N :

Visser la terre au plot "terre", le neutre N au plot 4, la phase L1 sur le plot 1 et la phase L2 sur le plot 2.

**Attention !** Veuillez ensuite à bien engager les fils et à bien serrer les vis.

**Notre responsabilité ne saurait être engagée pour tout incident résultant d'un mauvais branchement, ou qui pourrait survenir à l'usage d'un appareil non relié à la terre ou équipé d'une terre défectueuse.**



# Küppersbusch-Kundendienst

## Servizio d'assistenza tecnica / pezzi di ricambi

### Germania:

Küppersbusch Hausgeräte GmbH  
Küppersbuschstraße 16  
45883 Gelsenkirchen

Tel.: 0209 - 401631  
Telefax: (02 09) 4 01 - 7 14 / 7 15  
Internet: [www.kueppersbusch.de](http://www.kueppersbusch.de)

### Siamo raggiungibili:

da lunedì a giovedì            dalle ore 8.30 alle ore 18.00  
venerdì                            dalle ore 8:30 alle ore 17.00

Fuori di questi orari di servizio, vi preghiamo di mandarci la comunicazione via E-mail o Fax.

### Austria:

Teka Austria GmbH  
Eitnergasse 13  
1230 Wien

Tel.: (01) 8 66 80 - 15  
Telefax: (01) 8 66 80 - 50  
Internet: [www.kueppersbusch.at](http://www.kueppersbusch.at)

### Siamo raggiungibili:

da lunedì a giovedì            dalle ore 8.00 alle ore 17.00

Fuori di questi orari di servizio, vi preghiamo di mandarci la comunicazione via E-mail o Fax.

### Nota bene:

Affinché il nostro Servizio d'assistenza tecnica possa programmare con cura gli interventi e rendere disponibile i pezzi di ricambio necessari ci servono le -seguenti informazioni:

- 1 Il Vostro indirizzo preciso
2. Il numero telefonico ed eventualmente di fax
3. In che orari il nostro Servizio di Assistenza Tecnica può venire a farvi visita?
4. La denominazione precisa del vostro apparecchio: N. del modello e di fabbricazione (cfr. targhetta di data o ricevuta)
5. La data di acquisto o consegna
- 6 La descrizione precisa del problema o della vostra richiesta di assistenza Vi preghiamo di tenere a portata di mano anche il vostro scontrino di acquisto.

In questo modo ci aiutate a lavorare in modo più efficace e di risparmiare tempo e costi.

## **Gentile Cliente,**

Grazie per avere scelto il nostro piano di cottura a induzione KÜPPERSBUSCH.

Siete pregati di leggere attentamente le informazioni contenute nel presente manuale prima di mettere in funzione l'apparecchio. Per ottenere il meglio dal Suo piano cottura, La preghiamo di leggere con attenzione le presenti istruzioni, e di conservarle per un'eventuale consultazione futura. Consegnarlo ai nuovi eventuali proprietari per loro opportuna informazione e per la tutela della loro incolumità.

## **INDICE**

---

<b>SICUREZZA .....</b>	<b>59</b>
PRECAUZIONI PRIMA DEL PRIMO UTILIZZO .....	59
ISTRUZIONI DI SICUREZZA .....	60
PRECAUZIONI ONDE NON DANNEGGIARE L'APPARECCHIO .....	61
PRECAUZIONI IN CASO DI MALFUNZIONAMENTO DELL'APPARECCHIO .....	62
ALTRE PRECAUZIONI .....	62
<b>DESCRIZIONE DELL'APPARECCHIO .....</b>	<b>63</b>
DATI TECNICI.....	63
PANNELLO DEI COMANDI .....	64
<b>USO DEL PIANO DI COTTURA.....</b>	<b>64</b>
INDICAZIONE .....	64
VENTILAZIONE.....	64
<b>PRIMA ACCENSIONE E UTILIZZO DEL PIANO DI COTTURA.....</b>	<b>64</b>
PRIMA DEL PRIMO RISCALDAMENTO.....	64
PRINCIPIO DELL'INDUZIONE.....	65
LE FUNZIONI DEI SENSORI.....	65
"SLIDER" CAMPO SENSORICO PER LA ZONA DI COTTURA E SELEZIONE TIMER .....	65
SPEGNIMENTO ED ACCENSIONE DEL PIANO DI COTTURA .....	65
RILEVAMENTO PENTOLA .....	66
INDICATORE DEL CALORE RESIDUO.....	66
FUNZIONE BOOSTER (LIVELLO POWER).....	66
OROLOGIO TEMPORIZZATORE .....	67
COTTURA CON AVVIO RAPIDO .....	68
FUNZIONE PAUSA .....	68
FUNZIONE MEMORY.....	68
FUNZIONI DI MANTENIMENTO AL CALDO .....	69
BLOCCO DEL PIANO DI COTTURA/DEI SENSORI .....	69
LIMITAZIONE DELLA DURATA D'ESERCIZIO.....	69
<b>CONSIGLI PER LA COTTURA .....</b>	<b>70</b>
RECIPIENTI DI COTTURA .....	70
DIMENSIONI DEI RECIPIENTI DI COTTURA .....	70
ESEMPI DI REGOLAZIONE DELLA POTENZA.....	71
<b>PULIZIA E MANUTENZIONE.....</b>	<b>71</b>
<b>COSA FARE SE.....</b>	<b>71</b>
<b>TUTELA AMBIENTALE .....</b>	<b>72</b>
<b>ISTRUZIONI DI MONTAGGIO.....</b>	<b>73</b>
<b>ALLACCIAMENTO ELETTRICO .....</b>	<b>74</b>

# SICUREZZA

---

## Precauzioni prima del primo utilizzo

- Sballare eliminando tutti i materiali di imballo.
- L'installazione e connessione dell'apparecchio devono essere effettuate da personale specializzato. Il fabbricante declina ogni responsabilità civile e penale per danni causati da installazione e/o connessione non realizzate a regola d'arte. Per essere utilizzato, l'apparecchio deve essere correttamente installato in una cucina e su una superficie di lavoro idonea.
- Per essere utilizzato, l'apparecchio deve essere correttamente installato in una cucina e su una superficie di lavoro idonea attenendosi naturalmente alle disposizioni di sicurezza vigenti in materia.
- Questo elettrodomestico è progettato esclusivamente per la cottura di cibo, con l'espressa esclusione di ogni altro uso domestico, commerciale o industriale.
- Rimuovere tutte le etichette adesive dal vetro.
- Non apportare alcuna modifica o alterazione all'apparecchio.
- La superficie in vetro dell'apparecchio non può essere utilizzata come zona di appoggio o di lavoro.
- L'apparecchio deve essere opportunamente messo a terra e collegato alla rete elettrica secondo la normativa in vigore localmente.
- Non usare nessuna prolunga elettrica per collegare il cavo di alimentazione.
- L'apparecchio non può essere utilizzato sopra una lavastoviglie o una asciugatrice: il vapore potrebbe danneggiare i componenti elettronici dell'apparecchio.
- Questo apparecchio non è da utilizzare con un timer esterno o un telecomando separato.

## Istruzioni di sicurezza

- La parte elettronica (relais) può provocare durante l'esercizio rumori udibili di attivazione. Può essere percepibile anche la ventola di raffreddamento. La ventola di raffreddamento può continuare a girare anche dopo la fine del processo di cottura per raffreddare i componenti elettronici. Ciò non significa che il piano ad induzione sia difettoso o che funzioni in modo anomalo e il piano di cottura funziona senza problemi.
- Spegnerle le zone di cottura dopo l'uso.
- Grassi ed olii surriscaldati prendono facilmente fuoco. Controllare le cotture che utilizzano grasso o olio: potrebbero incendiarsi con facilità.
- Le zone di cottura si riscaldano durante la cottura. Fare attenzione a non ustionarsi durante o dopo l'uso dell'apparecchio.
- Verificare che nessun cablaggio di apparecchi fissi o mobili venga in contatto con il vetro dell'apparecchio o con pentole bollenti.
- Gli oggetti magnetici (carte di credito, floppy discs, calcolatrici) non devono essere piazzati vicino all'apparecchio quando questo è acceso. Questi oggetti potrebbero danneggiarsi.
- Gli oggetti metallici quali coltelli, forchette, cucchiari e coperchi non devono essere piazzati sull'apparecchio perché potrebbero diventare incandescenti.
- Gli oggetti metallici quali cucchiari e coperchi non devono essere piazzati sull'apparecchio ad induzione perché potrebbero diventare incandescenti.
- Non coprire mai l'apparecchio con un panno o telo protettivo, perché potrebbe surriscaldarsi e bruciare.
- Questo apparecchio può essere usato da bambini con una età minima di otto anni e da persone le cui capacità fisiche, sensoriali o mentali sono ridotte, o le cui esperienze e conoscenze sono inadatte, unicamente se sotto sorveglianza e dietro formazione sull'uso dell'apparecchio, in condizioni di sicurezza e dopo essere state informate sui rischi in cui potrebbero incorrere.
- I bambini non devono giocare con l'apparecchio.
- La pulizia e la manutenzione non possono essere affidate a bambini senza la sorveglianza di un adulto.

## **Precauzioni onde non danneggiare l'apparecchio**

- Pentole con fondo graffiato o danneggiato possono danneggiare il vetro ceramico. Le pentole potrebbero graffiare la superficie in vetroceramica.
- Sabbia o altre sostanze abrasive possono danneggiare il vetro ceramico.
- Il vetro ceramico non è sensibile agli shock termici ed è molto resistente, non è tuttavia infrangibile. Evitare di far cadere oggetti, anche piccoli, sul vetro ceramico.
- Non colpire i bordi del vetro con le pentole.
- Non mettere o lasciare pentole vuote sul vetro ceramico.
- Lo zucchero, i materiali sintetici e i fogli di alluminio non devono venire a contatto con le zone riscaldante, perché possono causare rotture o altre alterazioni del vetro ceramico durante il raffreddamento. Nel caso, accendere immediatamente l'apparecchio e rimuovere l'oggetto dalla zona di cottura, prendendo le opportune precauzioni per non ustionarsi.
- Pericolo di incendio! Non appoggiare alcun oggetto sul piano di cottura.
- Non piazzare mai un contenitore bollente sul pannello di controllo. L'elettronica sotto il vetro potrebbe danneggiarsi.
- Se sotto il piano cottura incassato c'è un cassetto, assicurarsi che lo spazio tra il contenuto dello stesso e la parte inferiore dell'apparecchio sia sufficiente (almeno 2 cm) per evitare contatti accidentali.
- Non mettere mai oggetti infiammabili (ad es. spray) nel cassetto situato sotto l'apparecchio. Gli eventuali contenitori per posate posti in cassetti sotto l'apparecchio devono essere resistenti al calore.
- Non riscaldare contenitori chiusi (per es. barattoli di conserve) sulle zone cottura. A causa della conseguente sovrappressione i contenitori e/o i barattoli possono scoppiare, e sussiste il pericolo di lesioni!

## Precauzioni in caso di malfunzionamento dell'apparecchio

- Se si nota un difetto di funzionamento, spegnere l'apparecchio e disconnetterlo dalla rete elettrica.
- Se il vetro ceramico è rotto o crepato: disconnettere immediatamente l'apparecchio dalla rete elettrica, svitando e rimuovendo il fusibile e chiamare l'assistenza tecnica.
- Qualsiasi riparazione deve essere compiuta esclusivamente da personale qualificato.
- **ATTENZIONE!** Se la superficie del vetro è crepata o rotta, spegnere immediatamente l'apparecchio per evitare il rischio di scosse elettriche.

## Altre precauzioni

- Assicurarsi che la pentola o padella sia sempre centrata sulla zona di cottura. Il fondo dell'utensile deve coprire il più possibile la zona di cottura.
- Per gli utilizzatori di pace-makers: il campo magnetico dell'apparecchio potrebbe influenzare il funzionamento del pace-maker. Si raccomanda di richiedere preventivamente informazioni al venditore dell'apparecchio e/o al medico curante.
- Non utilizzare contenitori di alluminio o di materiali sintetici! Potrebbero fondere se appoggiati alle zone accese o ancora calde dopo l'uso.
- Non utilizzare mai acqua per spegnere il fuoco. Disattivare la zona di cottura. Soffocare le fiamme con un coperchio, una coperta ignifuga o qualcosa di simile.



**L'UTILIZZO DI PENTOLE NON IDONEE OPPURE DI ACCESSORI RIMUOVIBILI POSTI TRA LA PENTOLA E LA PIASTRA PER RISCALDARE PENTOLE NON IDONEE ALL'INDUZIONE FA DECADERE LA GARANZIA. IL COSTRUTTORE NON PUÒ ESSERE CONSIDERATO RESPONSABILE PER QUALSIASI DANNO AL PIANO DI COTTURA O DANNI CORRELATI.**



# DESCRIZIONE DELL'APPARECCHIO

## Dati tecnici

Typo	KI6330.0SR
Potenza totale	7400 W
Consumo di energia del piano cottura EC <sub>hob</sub> **	174.6 Wh/kg
<b>Posizione anteriore sinistra</b>	Ø 200 mm
Identificazione minimo	Ø 100 mm
Potenza nominale *	2300 W
Potenza booster *	3000 W
Categoria standard di pentola **	C
Consumo di energia EC <sub>cw</sub> **	168.4 Wh/kg
<b>Posizione posteriore sinistra</b>	Ø 180 mm
Identificazione minimo	Ø 90 mm
Potenza nominale *	1100 W
Potenza booster *	1400 W
Categoria standard di pentola **	B
Consumo di energia EC <sub>cw</sub> **	177.3 Wh/kg
<b>Posizione posteriore destra</b>	Ø 220 mm
Identificazione minimo	Ø 100 mm
Potenza nominale *	2300 W
Potenza booster *	3000 W
Categoria standard di pentola **	C
Consumo di energia EC <sub>cw</sub> **	171.1 Wh/kg
<b>Posizione anteriore destra</b>	Ø 160 mm
Identificazione minimo	Ø 90 mm
Potenza nominale *	1100 W
Potenza booster *	1400 W
Categoria standard di pentola **	A
Consumo di energia EC <sub>cw</sub> **	181.9 Wh/kg

\* La Potenza dichiarata può cambiare a seconda delle dimensioni e del material della pentola.

\*\* metodo di misura delle prestazioni secondo la norma (EN60350-2)

## Pannello dei comandi

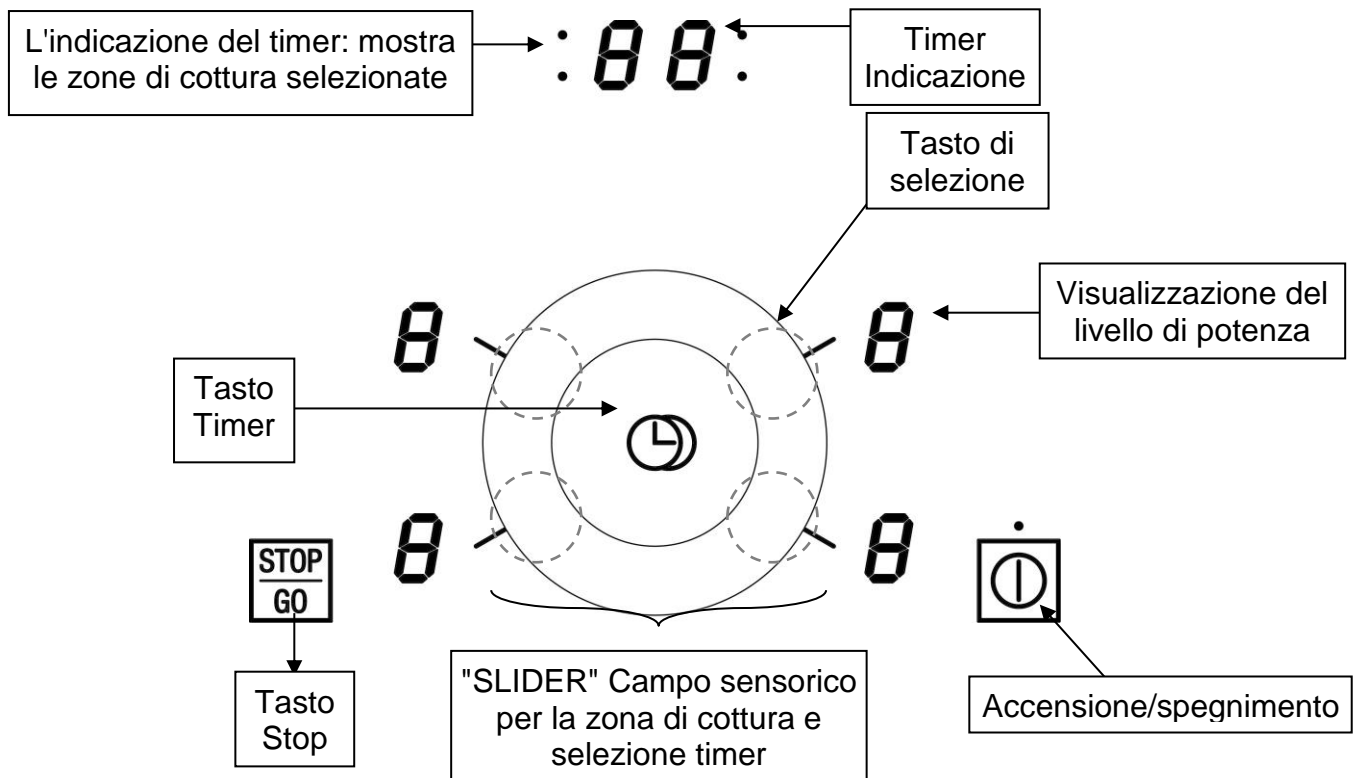

## USO DEL PIANO DI COTTURA

### Indicazione

<u>Indicazione</u>	<u>Definizione</u>	<u>Descrizione</u>
0	Zero	Zona di cottura attivata
1...9	Livello di potenza	Selezione del livello
<u>U</u>	Nessun rilevamento pentole	Manca recipiente o non adatto
<u>A</u>	Cottura con avvio rapido	Potenza massima + cottura preliminare
<u>E</u>	Indicazione guasto	Anomalia dei dispositivi elettronici
<u>H</u>	Calore residuo	La zona di cottura è ancora calda
<u>P</u>	Booster	Funzione booster attivata.
<u>U</u>	Scaldavivande	Mantiene caldi i cibi a 70°C
<u>II</u>	Pausa	Arresto temporaneo del piano di cottura

### Ventilazione

La ventola si attiva automaticamente. Si avvia a bassa velocità appena i valori dei dispositivi elettronici superano una determinata soglia.

Quando il piano ad induzione viene usato intensamente, la ventola funziona ad alta velocità. La ventola funziona più lentamente appena i dispositivi elettronici si sono sufficientemente raffreddati.

## PRIMA ACCENSIONE E UTILIZZO DEL PIANO DI COTTURA

### Prima del primo riscaldamento

Pulire l'apparecchio con uno straccio umido, indi asciugarlo accuratamente. Non utilizzare detergenti che possano causare colorazioni anomale del vetro.



## Principio dell'induzione

Sotto ogni zona di cottura si trova un magnete induttore. Quanto viene attivato, questo produce un campo elettromagnetico che genera una corrente induttiva nel fondo ferromagnetico della pentola. Il risultato è il riscaldamento della pentola posizionata sulla zona. La trasmissione di energia avviene solo al recipiente appoggiato sul piano di cottura.

Sono necessarie stoviglie apposite in materiali magnetizzabili.

- Tutte le pentole in materiale ferromagnetico sono consigliate: pentole in ghisa, acciaio, smaltate e di acciaio inossidabile con fondo ferromagnetico
- Da escludere: pentole in rame, acciaio inossidabile senza fondo ferromagnetico, alluminio, vetro, legno, ceramica, terracotta

La zona ad induzione si adatta automaticamente alla dimensione della pentola. Se il diametro di quest'ultima è troppo piccolo tuttavia, la zona non funziona. Il diametro minimo varia in funzione del diametro della zona di cottura.

Se la pentola non è adatta al piano di cottura a induzione, il display mostrerà la lettera [ U ].

## Le funzioni dei sensori

Il piano di cottura viene comandato con sensori che reagiscono sfiorando il vetro col dito. Se si sfiorano i sensori per un secondo circa, le funzioni selezionate si attivano. Ogni reazione dei sensori viene confermata da un segnale acustico e/o visivo.

**Per gli usi convenzionali, sfiorare un sensore alla volta.**

## "SLIDER" Campo sensorico per la zona di cottura e selezione timer

Per primo selezionare la zona di cottura premendo col dito lo SLIDER accanto. Il display si illumina.

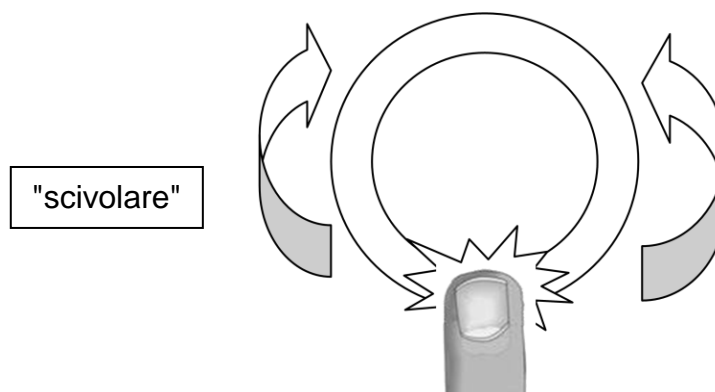

Affinché la zona di cottura è attiva (display acceso) è possibile selezionare il livello di potenza facendo scorrere il dito sullo scanalatura (Slider). Scivolare in senso orario per aumentare la potenza e nella direzione opposta per diminuire.

Aspettare alcuni secondi (l'illuminazione del display si riduce) prima di impostare il livello di potenza della prossima zona di cottura.



## Spegnimento ed accensione del piano di cottura

- **Accensione/spegnimento del piano di cottura:**

<u>Operazione</u>	<u>Sensore di comando</u>	<u>Indicazione</u>
Accendere	Premere [  ]	[ 0 ]
Spegnere	Premere [  ]	nessuna o [ H ]

- **Accensione/spegnimento delle zone di cottura:**

<b><u>Operazione</u></b>	<b><u>Sensore di comando</u></b>	<b><u>Indicazione</u></b>
Selezionare una zona di cottura	Toccare il rispettivo Slider in fronte alla zona di cottura desiderata	[ 0 ]
Aumentare la potenza	Scivolare sullo Slider	da [ 1 ] a [ P ]
Diminuire la potenza	Scivolare sullo Slider	da [ P ] a [ 1 ]
Spegnere	Scivolare sullo Slider fino allo 0	[ 0 ] o [ H ]

Se non si effettuano altre impostazioni, per motivi di sicurezza il piano di cottura si spegne automaticamente dopo 20 secondi unitamente all'indicazione.

## **Rilevamento pentola**

Il dispositivo di riconoscimento del recipiente di cottura garantisce una sicurezza completa.

- L'induzione non funziona se sulla zona di cottura non si trova una pentola o se la pentola non è adatta per l'induzione. In questi casi non è possibile aumentare la gradazione e nell'indicatore viene visualizzato il simbolo [ U ]. Il simbolo [ U ] si spegne se sulla zona di cottura si pone il recipiente di cottura.
- Se durante la cottura si toglie il recipiente dalla zona di cottura, la zona di cottura si spegne subito e nell'indicatore appare il simbolo [ U ]. Il simbolo [ U ] si spegne se sulla zona di cottura si pone di nuovo il recipiente di cottura. La zona di cottura si attiva nuovamente con la gradazione precedentemente impostata.

A cottura ultimata, spegnere la zona di cottura per evitare che venga visualizzato il simbolo [ U ].

## **Indicatore del calore residuo**

Dopo aver spento la zona di cottura o il piano di cottura, per le zone di cottura ancora calde viene visualizzato il simbolo [ H ] per il calore residuo. Il simbolo [ H ] si spegne quando si possono toccare le zone di cottura senza scottarsi. Fintanto che il simbolo del calore residuo rimane visualizzato, evitare di toccare le zone calde e di mettervi oggetti non resistenti al calore.

**Pericolo di ustionarsi!**

## **Funzione booster (livello Power)**

Tutte le zone di cottura sono dotate di una funzione di potenza elevata, ossia con una potenza maggiorata.

Se la funzione booster è attivata, la zona di cottura si riscalda per 5 minuti con una potenza maggiorata [P]. Tale funzione potenziata è pratica per portare ad ebollizione in poco tempo una notevole quantità d'acqua per cuocere, ad esempio, la pasta.

- **Accensione/spegnimento del booster :**

<b><u>Operazione</u></b>	<b><u>Sensore di comando</u></b>	<b><u>Indicazione</u></b>
Selezione della zona	Toccare il rispettivo Slider in fronte alla zona di cottura desiderata	[ 0 ]
Attivare il livello power	Scivolare sullo Slider	da [ 0 ] a [ P ]
Disattivare il livello power	Scivolare sullo Slider	da [ P ] a [ 0 ]

- **Comando automatico della funzione booster (gestione della potenza):**

Per motivi tecnici le zone di cottura sono riunite due a due in un modulo e dispongono di una potenza massima. Se questo ambito di potenza viene superato attivando un livello di cottura superiore o la funzione power, la gestione di potenza riduce il livello di cottura della rispettiva zona appartenente al modulo. A questo punto lampeggia l'indicazione di questa zona di cottura ed in seguito viene indicato il livello di cottura massimo possibile.

**Operazione**

[ P ] lampeggia

**Altre zone di cottura (ad es.: livello di potenza 9)**

[ 9 ] cambia a [ 8 ] e lampeggia

## Orologio temporizzatore

Con il timer integrato si può impostare per tutte le quattro zone una durata di cottura da 1 a 99 minuti. Per ogni zona di cottura è possibile impostare una durata diversa.

- **Impostare o modificare la durata del timer:**

**Operazione**

Selezione della zona di cottura desiderata

Selezionare la potenza

Selezionare il timer

Impostare la durata

**Sensore di comando**

Toccare il rispettivo Slider in fronte alla zona di cottura desiderata

Scivolare sullo Slider

Premere [  ]

Premere [  ] per aumentare di 10  
Scivolare sullo Slider

**Indicazione**

[ 0 ]

a [ 1 ] a [ 9 ]

[ 00 ]

[ 10, 20, 30 ]

[ 31, 32, 33 ]

La durata è attivata e il tempo comincia a trascorrere.

- **Disattivare il timer:**

**Operazione**

Selezione della zona di cottura desiderata

Selezionare il timer

Impostare la durata

**Sensore di comando**

Toccare il rispettivo Slider in fronte alla zona di cottura desiderata

Premere [  ]

Premere [  ]

**Indicazione**

Durata]

Durata

[ 00 ]

- **Uso del timer come contaminuti:**

**Operazione**

Accendere il piano di cottura

Selezionare il timer

Impostare la durata

**Sensore di comando**

Premere [  ]

Premere [  ]

Premere [  ] per aumentare di 10  
Scivolare sullo Slider

**Indicazione**

[ 0 ]

[ 00 ]

[ 10, 20, 30 ]

[ 31, 32, 33 ]

Dopo alcuni secondi l'indicazione non lampeggia più. La durata è attivata e il tempo comincia a trascorrere.

- **Spegnimento automatico:**

Trascorsa la durata impostata per la cottura, viene visualizzato [ 00 ] lampeggiante e si attiva un segnale acustico.

Per disattivare il segnale acustico e l'indicazione lampeggiante basta sfiorare il sensore [  ].

## Cottura con avvio rapido

Tutte le zone di cottura sono dotate di cottura con avvio automatico. Attivando questa funzione, la zona si riscalda con la massima intensità e successivamente si attiva la gradazione selezionata per continuare la cottura. La durata della cottura preliminare dipende dalla gradazione selezionata per continuare la cottura.

- **Attivare la cottura con avvio rapido:**

<u>Operazione</u>	<u>Sensore di comando</u>	<u>Indicazione</u>
Selezionare la potenza (ed es. « 7 »)	Scivolare sullo Slider fino a [ 7 ] Scivolare e mantenere premuto per 3 secondi	[ 7 ] lampeggia con [A]

- **Spegnere la cottura con avvio rapido:**

È possibile disattivare la funzione cottura con avvio rapido e continuare con la cottura con un'altro livello oppure terminare completamente il processo di cottura.



<u>Operazione</u>	<u>Sensore di comando</u>	<u>Indicazione</u>
Selezionare la potenza	Scivolare sullo Slider	da [ 0 ] a [ 9 ]

Livello di cottura di proseguimento impostato	Cottura con avvio rapido Tempo (min:sec)
1	00:48
2	02:24
3	03:36
4	05:24
5	06:48
6	02:00
7	02:48
8	03:36
9	- : -

## Funzione Pausa

Tale funzione consente di arrestare temporaneamente e riattivare la funzione di cottura mantenendo la gradazione selezionata.

- **Attivare /disattivare la funzione pausa:**

<u>Operazione</u>	<u>Sensore di comando</u>	<u>Indicazione</u>
Accendere la funzione pausa	Premere per 3 secondi [  ]	[ II ] nell'indicazione
Spegnere la funzione pausa	Premere per 3 secondi [  ] e Toccare lo Slider	Impostazioni precedenti

## Funzione Memory

Dopo aver spento il piano di cottura, le ultime impostazioni attuate rimangono memorizzate. Con la funzione memory si possono attivare nuovamente tale valori. Con la funzione memory si possono attivare nuovamente le seguenti impostazioni.

- Livelli di potenza delle zone di cottura
- Impostazioni timer delle zone di cottura
- Impostazioni della cottura con avvio rapido

Attivare la funzione Memory :

- Accendere il piano di cottura (premere [  ] )
- In seguito premere per meno di 6 secondi [STOP]

I valori delle ultime impostazioni vengono riattivati.

## Funzioni di mantenimento al caldo

La funzione mantiene i cibi al caldo a 70°C.



- **Accensione e spegnimento:**

<u>Operazione</u>	<u>Sensore di comando</u>	<u>Indicazione</u>
Funzione di mantenimento al caldo	Premere sullo Slider tra livello [ 0 ] e [ 1 ]	[ U ]
Spegnere	Scivolare sullo Slider	da [ 0 ] a [ 9 ]

## Blocco del piano di cottura/dei sensori

Per evitare di **apportare involontariamente** modifiche alle impostazioni selezionate per le zone di cottura, ad es. se si pulisce la superficie in vetroceramica, si possono bloccare le funzioni dei sensori, tranne il sensore [  ].

- **Attivazione del blocco dei sensori:**

<u>Operazione</u>	<u>Sensore di comando</u>	<u>Indicazione</u>
Accendere il piano di cottura	Premere [  ]	[ L ]
Bloccare il piano di cottura	Premere [  ] e lasciare il dito su questo tasto, con l'altro dito premere 3 volte [  ]	[ 0 ] o [ H ]

## Limitazione della durata d'esercizio

Il funzionamento continuo dell'apparecchio è limitato nel tempo da un dispositivo automatico. La durata di funzionamento di ogni singola zona di cottura dipende dal livello di cottura selezionato.

Il presupposto è che non si modifichino le impostazioni della zona di cottura durante il suo funzionamento. Quando è attiva la funzione limitazione della durata d'esercizio, la zona di cottura si spegne.

Livello di potenza impostato	Limitazione della durata d'esercizio (ore)
1	8.7
2	6.7
3	5.3
4	4.3
5	3.5
6	2.8
7	2.3
8	1.9
9	1.5

# CONSIGLI PER LA COTTURA

## Recipienti di cottura

**Materiali adatti:** acciaio smaltato, ghisa, acciaio con fondo magnetizzabile, alluminio con fondo magnetizzabile

**Materiali non adatti:** alluminio e acciaio con fondo non magnetizzabile, rame, ottone, cotto, porcellana

In via di massima, i fabbricanti indicano se i recipienti di cottura sono adatti per i piani ad induzione.

Per verificare se i recipienti di cottura sono indicati per il piano ad induzione:

- Versare nella pentola un po' d'acqua e collocarlo sulla zona di cottura ad induzione. Accendere la zona e selezionare la gradazione [ 9 ]. L'acqua deve riscaldarsi in pochi secondi.
- Toccare con una calamita il fondo della pentola. Se la calamita rimane attaccata, la pentola è indicata per il piano ad induzione.

Alcuni recipienti possono generare rumori se vengono posti su una zona di cottura ad induzione. Ciò non significa che il piano ad induzione sia difettoso o che funzioni in modo anomalo.

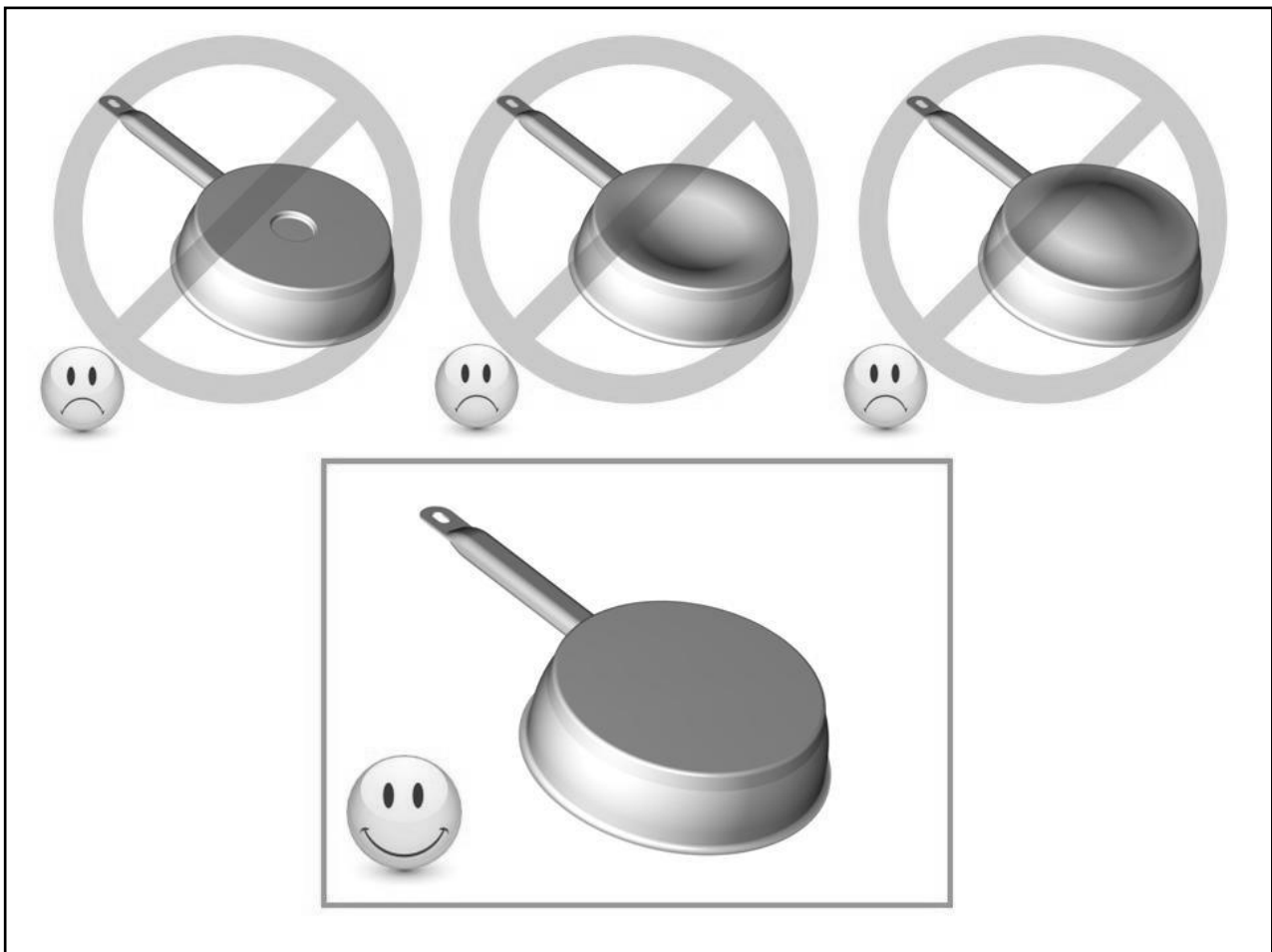

## Dimensioni dei recipienti di cottura

Entro certi limiti, le zone di cottura si adattano automaticamente al diametro del recipiente di cottura. Se il diametro di quest'ultima è troppo piccolo tuttavia, la zona non funziona.

Per il più elevato rendimento, centrare sempre bene il recipiente al centro della zona di cottura.

## Esempi di regolazione della potenza

(I valori sotto sono indicativi)

1 - 2	far sciogliere, stemperare, riscaldare	salsine, burro, cioccolato, gelatina, yogurt
2 - 3	mettere in ammollo, scongelare, riscaldare	riso, prodotti congelati, pesce, verdura
3 - 4	cuocere con acqua	pesce, verdura, frutta
4 - 5	cuocere a calore moderato, cuocere con acqua, scongelare	pesce, verdura, pasta, cereali, legumi, cibo congelato
6 - 7	cuocere (di proseguimento)	carne, fegato, uova, salsiccia involtini, frittelle
7 - 8	arrostire	pesce, bistecche, salsiccia, uova strapazzata
9	arrostire, portare ad ebollizione	bistecche, frittate lenticchie
P	cuocere	elevate quantità d'acqua

## PULIZIA E MANUTENZIONE

---

**Prima di pulire il piano di cottura aspettare che si raffreddi. Pericolo di ustionarsi!**

Eliminare lo sporco regolarmente servirsi di un panno umido e di un po' di detersivo per stoviglie a mano.

- Spegnere il piano di cottura prima di pulirlo.
- Per motivi di sicurezza non usare la pulitrice a vapore o ad alta pressione.
- Evitare assolutamente di usare prodotti abrasivi o aggressivi, ad esempio spray per forno o grill, smacchiatori o prodotti antiruggine, pomice o spugnette abrasive.
- Asciugare alla fine il piano con uno straccio pulito.
- Eliminare subito residui di zucchero o di sostanze zuccherine.

## COSA FARE SE...

---

### Il piano o le zone di cottura non si accendono:

- Il piano di cottura non è collegato correttamente alla rete elettrica.
- Il fusibile non è correttamente in sede o è difettoso.
- È stato attivato il dispositivo di blocco del piano.
- I sensori sono umidi o unti.
- I sensori sono coperti da una pentola o da altri oggetti.

### Nell'indicatore viene visualizzato [ U ]:

- Il recipiente di cottura non è sistemato correttamente sulla zona di cottura.
- Il recipiente di cottura non è adatto per il funzionamento ad induzione.
- Il diametro del fondo del recipiente di cottura è troppo piccolo per la zona di cottura.

### Nell'indicatore viene visualizzato [ E ]:

- Contattare il servizio assistenza.

### Una zona di cottura o il piano di cottura si spengono:

- È scattato il dispositivo di disinserimento di sicurezza.
- Si è dimenticato di spegnere una zona di cottura.
- Uno o più sensori sono coperti.
- Un recipiente di cottura vuoto si è surriscaldato.
- A causa del surriscaldamento, i dispositivi elettronici hanno ridotto la potenza o spento il piano

### **Il ventilatore di raffreddamento continua a funzionare anche dopo lo spegnimento del piano di cottura:**

- Non si tratta di un guasto. Il ventilatore continua a funzionare fino a quando il piano si è raffreddato.
- Il ventilatore si spegne automaticamente.

### **La cottura con avvio rapido non si attiva:**

- La zona di cottura è ancora calda [ H ].
- È stata selezionata la gradazione più alta [ 9 ]

### **Nell'indicatore viene visualizzato [ II ]:**

- Vedi voce: "Funzione Pausa".

### **Nell'indicatore viene visualizzato [ L ]:**

- Leggere le indicazioni nel capitolo "Bloccaggio del piano di cottura".

### **Nell'indicatore viene visualizzato [ U ]:**

- Vedi voce: "Funzione Mantenimento al caldo".

### **Il pannello di controllo indica [ A ] o [er03]**

- Un oggetto o del liquido copre i tasti del pannello di controllo. Il simbolo scompare appena il tasto è liberato o pulito.

### **Il pannello di controllo indica [ E2 ] o [ EH ]**

- L'apparecchio è surriscaldato, lasciare raffreddare prima di riaccenderlo.

### **Il pannello di controllo indica [ E3 ]**

- La pentola non è adatta, sostituirla.

### **Il pannello di controllo indica [ E6 ]**

- Collegamento errato. Controllare Frequenza e voltaggio del collegamento elettrico

### **Il pannello di controllo indica [ E8 ]**

- La presa d'aria della ventola è ostruita, liberarla

**Se uno dei simboli di cui sopra persiste, chiamare il centro assistenza.**

## **TUTELA AMBIENTALE**

---

- I materiali dell'imballaggio sono consoni alla tutela della natura e riciclabili.
- Gli apparecchi elettrici ed elettronici fuori uso contengono spesso materiali riutilizzabili. Contengono pure sostanze nocive per l'ambiente ma necessarie per il corretto funzionamento e la sicurezza dell'apparecchio.

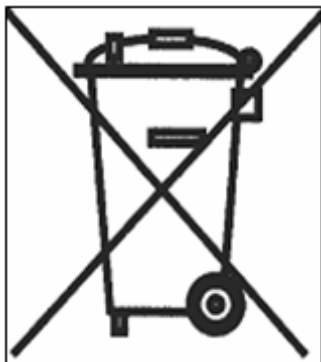

- Per questo motivo non gettare l'apparecchio nei rifiuti.
- Contattare l'organizzazione del vostro comune preposta al riciclaggio degli elettrodomestici.



# ISTRUZIONI DI MONTAGGIO

Il montaggio e l'allacciamento elettrico del piano di cottura devono essere eseguiti soltanto da un tecnico autorizzato.

L'installatore è tenuto a rispettare la legislazione locale e le normative in vigore nel paese in cui viene installato l'apparecchio.

## Come fissare la guarnizione:

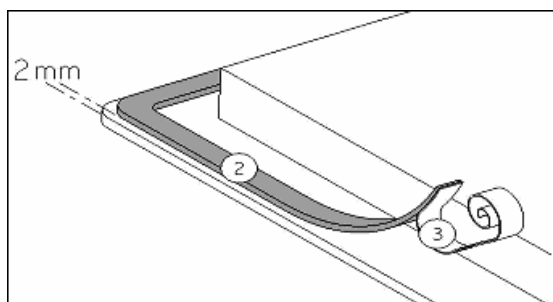

Incollare la guarnizione a (2) 2mm dal bordo inferiore esterno del vetro, dopo aver rimosso la protezione della stessa (3).

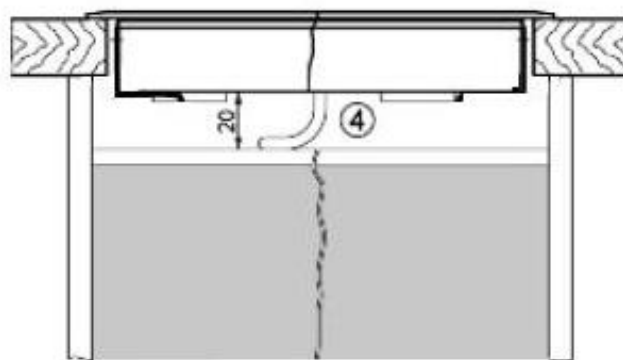
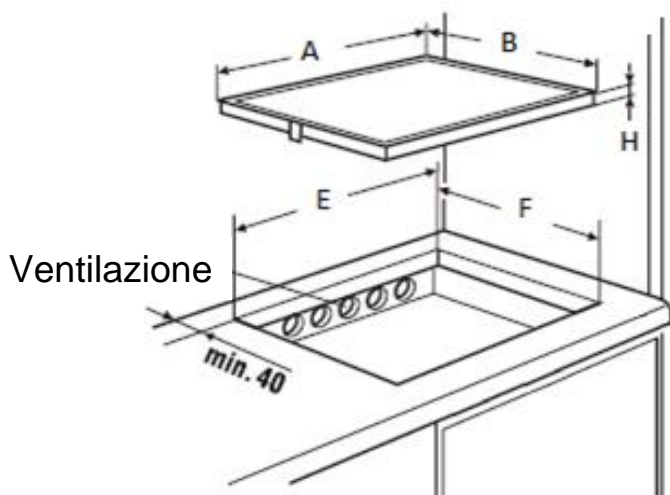

## Incasso :

### • Dimensioni d'incasso:

	A	B	E	F	H
KI6330.0SR	598 mm	518 mm	560 mm	490 mm	54 mm

- **Assicurarsi che ci sia una distanza di almeno 40 mm tra l'apparecchio e il muro o le pareti o paratie laterali.**
- L'apparecchio è classificato come classe "Y" di protezione dal calore. Solo apparecchi di questo tipo possono essere installati con un ampio spazio da un lato. **Attenzione! Sull'altro lato tuttavia, non deve esserci un divisorio o un mobile più alto della posizione dell'apparecchio.**
- Il piano di lavoro sotto quale l'apparecchio è installato, deve essere in grado di resistere a temperature fino a 75 °C.
- I supporti a muro devono essere resistenti al calore.
- Non installare l'apparecchio al di sopra di un forno non opportunamente ventilato, o di una lavastoviglie, lavatrice o asciugatore.

- Garantire la presenza di **uno spazio di almeno 20 mm** al di sotto della cassetta dell'apparecchio, onde permettere una corretta areazione dell'apparecchio.
- Se sotto l'apparecchio c'è un cassetto, non riporvi oggetti infiammabili, come bombolette di spray, od oggetti non resistenti al calore.
- La distanza di sicurezza tra l'apparecchio e una eventuale cappa di aspirazione sovrastante deve essere quello previsto dal fabbricante della cappa. In caso di mancanza di indicazioni in merito, rispettare una distanza minima di 760 mm.
- Il cavo di alimentazione, dopo l'installazione dell'apparecchio, non deve essere soggetto a sollecitazioni meccaniche, come ad esempio schiacciamento a causa del movimento di cassette o altro.
- Le superfici di giunzione dei piani di lavoro dovranno essere sigillate con vernice speciale, caucciù di silicone o resina colata al fine di evitare rigonfiamenti dovuti all'umidità. Incollare bene la guarnizione fornita.
- **Non fissare il piano di cottura utilizzando silicone!** Tale fissaggio danneggerebbe, infatti, il piano di cottura se lo si dovesse smontare.
- **ATTENZIONE:** Usare soltanto protezioni per il piano di cottura realizzate dal produttore dell'apparecchio o indicate dal produttore nelle istruzioni come idonee per l'utilizzo con l'apparecchio o incorporate in esso. L'utilizzo di protezioni inappropriate può causare incidenti.

### **Ventilazione**

- La parete posteriore del mobile inferiore deve essere aperta all'altezza dell'intaglio della superficie di lavoro per assicurare un'adeguata ventilazione.
- Occorre rimuovere la traversina frontale del mobile affinché si crei un'apertura per la circolazione dell'aria sotto il piano di lavoro per tutta la larghezza dell'apparecchio.
- Rimuovere i possibili listelli trasversali che si trovano nell'area inferiore d'intaglio del piano di lavoro.
- La distanza tra il piano di cottura ad induzione e i mobili da cucina o gli apparecchi da incasso deve essere tale da garantire una sufficiente ventilazione ed un sufficiente scarico dell'aria.
- Evitare un eccessivo surriscaldamento inferiore, causato per esempio da forni sprovvisti di ventilatore a corrente trasversale.
- Non utilizzare il piano di cottura se nel forno è in corso il processo di pirolisi.

## **ALLACCIAMENTO ELETTRICO**

---

- L'installazione di questo apparecchio e la connessione alla rete elettrica devono essere affidate esclusivamente a personale qualificato e autorizzato, nel rispetto della normativa in vigore.
- Dopo l'installazione, una adeguata protezione delle parti sotto tensione deve essere garantita.
- I necessari dati di connessione si trovano sull'etichetta posta sulla cassetta dell'apparecchio.
- Il circuito elettrico dell'apparecchio deve essere separato dalla rete tramite opportuni apparecchi, quali fusibili, interruttori di apertura circuito o capacitori, con fusibile di interruzione con un'apertura di almeno 3 mm. Sono validi gli interruttori-LS, i fusibili ed i relè.
- Un dispositivo di disconnessione conforme alle norme di installazione deve essere previsto nell'installazione. I cavi di connessione devono essere perfettamente coperti.
- Se l'apparecchio non viene installato con una spina accessibile, un dispositivo di disconnessione conforme alle norme di installazione deve essere previsto nell'installazione.
- Il cavo di alimentazione deve essere posizionato in modo che non venga a contatto con alcuna delle parti calde del piano.

## Attenzione!

Questo apparecchio può solo essere collegato ad una rete elettrica a 230 V~ 50/60 Hz.

Collegare sempre il cavo di terra.

Rispettare il diagramma di connessione.

La targhetta dei dati è applicata sotto l'apparecchio. Per aprire l'apparecchio usare un cacciavite e inserirlo nell'apertura.

Rete	Allacciamento	Diametro	Cavo	Fusibile
230V, 50/60Hz	1 fase + N	3 x 2.5 mm <sup>2</sup>	H 05 VV - F H 05 RR - F	25 A *
400V, 50/60Hz	2 fasi + N	4 x 1.5 mm <sup>2</sup>	H 05 VV - F H 05 RR - F	16 A *

\* secondo la norma EN 60 335-2-6

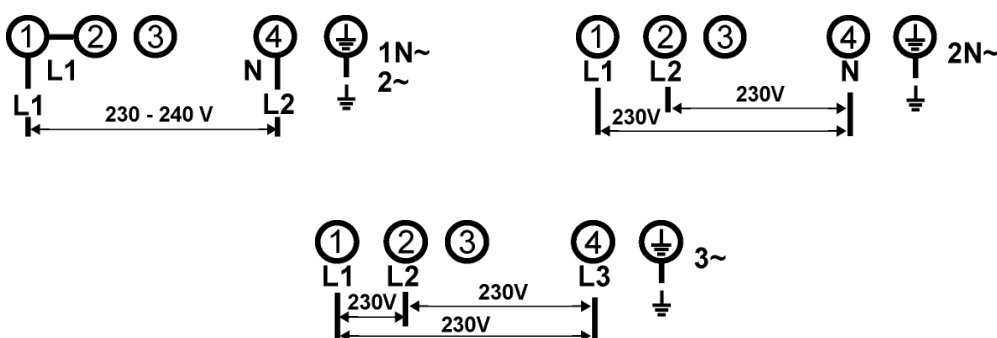

## Collegamento del piano di cottura

Per le diverse possibilità di allacciamento elettrico, usare i ponti di connessione in ottone situati nella scatola di collegamento.

### Collegamento monofase 230V~1P+N

Mettere un ponte di connessione tra i morsetti di collegamento 1 e 2. Fissare il collegamento di terra al morsetto di « terra », il neutro al morsetto 4, la fase L al morsetto 1 o 2.

### Collegamento bifase 400V~2P+N

Fissare il collegamento di terra al morsetto di « terra », il neutro al morsetto 4, la fase L1 al morsetto 1 e la fase L2 al morsetto 2.

**Attenzione ! Assicurarsi di aver fissato correttamente i cavi e i ponticelli e di aver serrato correttamente le viti.**

**Il fabbricante declina qualsiasi responsabilità per ogni incidente risultante da connessione sbagliata dell'apparecchio, incluso l'utilizzo di un apparecchio non correttamente messo a terra, o connesso con una messa a terra difettosa.**



# Küppersbusch

## **Küppersbusch Hausgeräte GmbH**

Postfach 10 01 32, D-45801 Gelsenkirchen,  
Küppersbuschstraße 16, D-45883 Gelsenkirchen  
Telefon: (0209) 401-0, Telefax: (0209) 401-303  
[www.kueppersbusch.de](http://www.kueppersbusch.de)

## **Teka Austria GmbH**

Eitnergasse 13, A-1230 Wien  
Telefon: (01) 86680-15, Telefax: (01) 86680-50  
[www.kueppersbusch.at](http://www.kueppersbusch.at)

Dieses Gerät besitzt ein EAC-Zertifikat oder eine EAC-Konformitätserklärung.  
This appliance has a certificate or a declaration of conformity EAC.  
Cet appareil dispose d'un certificat ou d'une déclaration de conformité EAC.  
Questo dispositivo ha un certificato o una dichiarazione di conformità EAC.

