

# BEDIENUNGSANWEISUNG

mit Montageanweisungen

# INSTRUCTIONS FOR USE

and installation



FKG6500.0E



Lesen Sie unbedingt die Gebrauchsanleitung und den Montageplan vor Aufstellung, Installation sowie Inbetriebnahme.

Please read the users and installation instructions carefully before installation of the appliance and before starting to use it.

## Service und Kundendienst

Email: [kundendienst@kueppersbusch.de](mailto:kundendienst@kueppersbusch.de)

**Küppersbusch**  
FÜR KÜCHEN MIT STIL

# Índice

1.	ADVERTENCIAS DE SEGURIDAD.....	1
2.	INSTALACIÓN.....	3
2.1	Ubicación.....	3
2.2	Instalación del tirador de la puerta (opcional).....	3
2.3	Invertir el sentido de apertura de la puerta.....	5
2.4	Requisitos de espacio para la puerta .....	7
2.5	Nivelación del electrodoméstico.....	7
2.6	Limpieza antes de su uso .....	7
2.7	Antes de utilizar el electrodoméstico .....	8
2.8	Accesorios interiores.....	8
3.	VISTA DEL PRODUCTO .....	10
4.	FUNCIONAMIENTO.....	10
4.1	Instrucciones de funcionamiento.....	10
4.2	Ruido en el interior del frigorífico .....	12
4.3	Consejos para conservar los alimentos en el frigorífico .....	12
4.4	Sustitución de la bombilla interior .....	13
5.	LIMPIEZA.....	13
5.1	Descongelación .....	13
5.2	Limpieza del interior y del exterior del frigorífico.....	13
5.3	Consejos de limpieza.....	13
6.	MANTENIMIENTO.....	13
6.1	Sustitución de la bombilla interior .....	13
6.2	Precauciones a la hora de transportar o mover el frigorífico .....	13
6.3	Mantenimiento y reparación .....	14
6.4	Largos periodos de no utilización.....	14
6.5	No obstruya la salida ni la entrada de aire del frigorífico. ....	14
7.	Resolución de problemas .....	14
7.1	Consideraciones sobre el calor emitido:.....	14
8.	CONSEJOS PARA EL AHORRO DE ENERGÍA.....	15
9.	ELIMINACIÓN.....	15



# 1. ADVERTENCIAS DE SEGURIDAD



**Advertencia:** riesgo de fuego/materiales inflamables

**Este** aparato está diseñado para ser utilizado en entornos domésticos y similares, como áreas de cocina del personal en tiendas, oficinas y otros entornos de trabajo; Casas rurales y por clientes en hoteles, moteles y otros entornos de tipo residencial; ambientes tipo cama y desayuno; Catering y aplicaciones similares no minoristas.

**Si** el cable de alimentación está dañado, debe ser reemplazado por el fabricante, su agente de servicio o personas con calificaciones similares para evitar un peligro.

**NO** almacene sustancias explosivas como latas de aerosol con un carburante inflamable en este aparato.

El aparato debe desenchufarse después de su uso y antes de llevar a cabo el mantenimiento por parte del usuario.

**ADVERTENCIA:** Mantenga las aberturas de ventilación, dentro de la carcasa del aparato o en la estructura incorporada, sin obstrucciones.

**ADVERTENCIA:** No utilice dispositivos mecánicos u otros medios para acelerar el proceso de descongelación, que no sean los recomendados por el fabricante.

**ADVERTENCIA:** No dañe el circuito de refrigerante.

**ADVERTENCIA:** No utilice aparatos eléctricos dentro de los compartimentos de almacenamiento de alimentos del aparato, a menos que sean del tipo recomendado por el fabricante.

**ADVERTENCIA:** abandone el refrigerador de acuerdo con los reguladores locales para usar gas inflamable y refrigerante.

**ADVERTENCIA:** Al colocar el aparato, asegúrese de que el cable de alimentación no esté atrapado o dañado.

**ADVERTENCIA:** No ubique tomas de corriente portátiles o fuentes de alimentación portátiles en la parte posterior del dispositivo.

**NO** utilice cables de extensión o adaptadores de dos patas sin conexión a tierra.

**PELIGRO:** Riesgo de atrapamiento infantil. Antes de tirar su viejo refrigerador o congelador:

-Quítate las puertas.

-Deje los estantes en su lugar para que los niños no puedan trepar fácilmente hacia adentro.

El refrigerador debe desconectarse de la fuente de alimentación eléctrica antes de intentar la instalación del accesorio.

El refrigerante y el material de espuma de ciclopentano utilizados para el refrigerador son inflamables. Por lo tanto, cuando se deseche el refrigerador, debe mantenerse alejado de cualquier fuente de fuego y ser recuperado por una compañía de recuperación especial con la calificación correspondiente que no sea eliminada por combustión, para evitar daños al medio ambiente o cualquier otro daño.

**Para EN estándar:** este dispositivo puede ser usado por niños de 8 años en adelante y personas con capacidades físicas sensoriales o mentales reducidas o por falta de experiencia y conocimiento si se les ha dado supervisión o instrucciones sobre el uso del dispositivo de manera segura y Entender los peligros involucrados. Los niños no deben jugar con el aparato. La limpieza y el mantenimiento del usuario no deben ser realizados por niños sin supervisión. Los niños de 3 a 8 años de edad pueden cargar y descargar aparatos de refrigeración.

**Para el estándar IEC:** este dispositivo no está diseñado para ser utilizado por personas (incluidos niños) con capacidades físicas, sensoriales o mentales reducidas, o por falta de experiencia y conocimiento, a menos que hayan sido supervisados o instruidos sobre el uso del dispositivo por parte de una persona responsable por su seguridad.

**LOS** niños deben ser supervisados para asegurarse de que no jueguen con el aparato.

**LAS** instrucciones deben incluir lo siguiente: Para evitar la contaminación de los alimentos, respete las siguientes instrucciones:

–Abrir la puerta durante períodos prolongados puede provocar un aumento significativo de la temperatura en los compartimentos del aparato.

–Limpie regularmente las superficies que puedan entrar en contacto con alimentos y sistemas de drenaje accesibles.

–Limpie los tanques de agua si no se han utilizado durante 48 h; Enjuague el sistema de agua conectado a un suministro de agua si no se ha extraído agua durante 5 días. (nota 1)

–Guarde la carne y el pescado crudos en recipientes adecuados en el frigorífico, de modo que no entren en contacto ni goteen sobre otros alimentos.

–Los compartimentos de alimentos congelados de dos estrellas son adecuados para almacenar alimentos pre-congelados, almacenar o hacer helados y hacer cubitos de hielo. (nota 2)

–Los compartimentos de dos y tres estrellas no son adecuados para la congelación de alimentos frescos. (nota 3)

–Si el aparato de refrigeración se deja vacío por períodos prolongados, apáguelo, descongele, limpie, seque y deje la puerta abierta para evitar que se forme moho dentro del aparato.

Nota 1,2,3: confirme si es aplicable según el tipo de compartimiento de su producto.

## 2. INSTALACIÓN

### 2.1 Ubicación

A la hora de instalar el electrodoméstico, seleccione una ubicación bien ventilada y donde el suelo sea llano y firme. No instale el electrodoméstico cerca de una fuente de calor, como por ejemplo una cocina, una caldera o un radiador. Evite también ubicarlo a la luz solar directa, ya que ello podría hacer aumentar el consumo eléctrico. Situarlo en un lugar con temperaturas demasiado bajas también podría hacer que el electrodoméstico no funcionase correctamente. Este electrodoméstico no ha sido diseñado para ser utilizado en garajes o en el exterior. No cubra el electrodoméstico con ningún tipo de funda.

Al instalar el electrodoméstico, asegúrese de dejar un espacio libre de 1.5cm a cada lado y por detrás y de cierto espacio por la parte superior. Ello ayudará a que el aire circule alrededor del frigorífico y mejorará el proceso de enfriamiento.

### 2.2 Instalación del tirador de la puerta (opcional)

- 1) Saque los tapones de la rosca de los agujeros del tirador de la puerta.
- 2) Ponga las asas en los orificios de los tornillos y luego presione hasta que encajen.

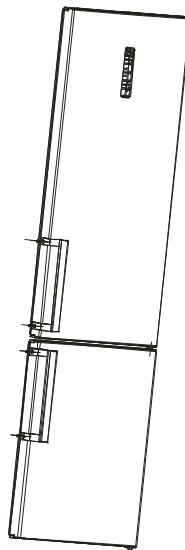
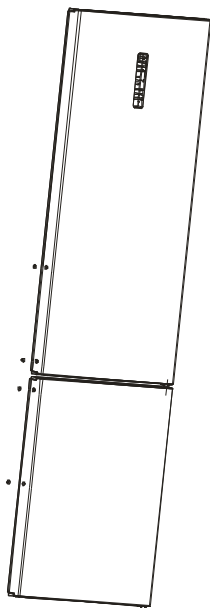

- 3) Coloque los tapones de la rosca de los tornillos encima del tirador.

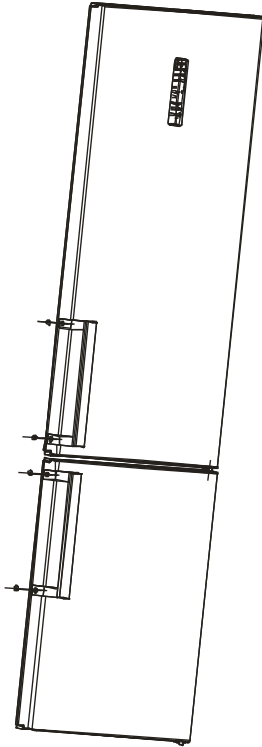

- 5) Retire los tornillos y baje los tiradores hacia abajo.

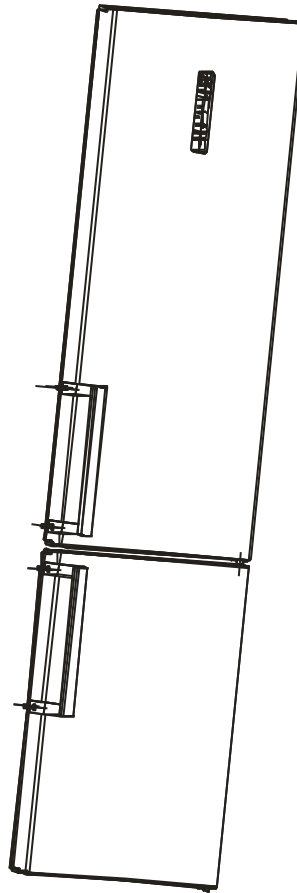

- 4) Remueva los tapones de la rosca de los orificios de los tornillos del tirador.

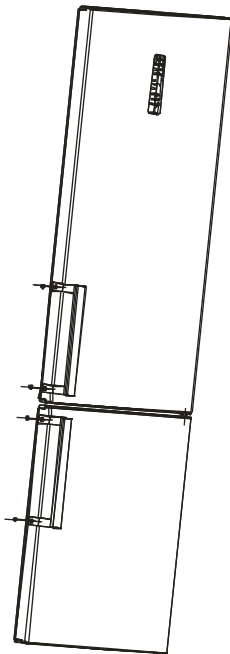

- 6) Tapar las tapas de los tornillos en los agujeros del tirador de la puerta de nuevo.

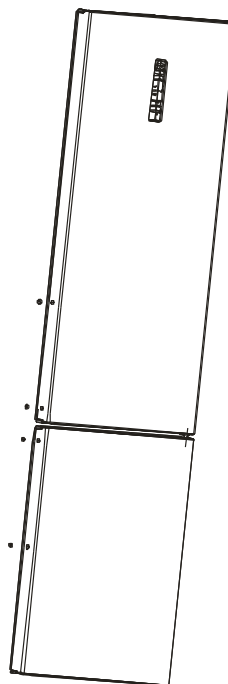

- 7) Instale los tiradores en los orificios de la manija de la puerta de la otra parte, de acuerdo con las instrucciones de instalación del tirador.

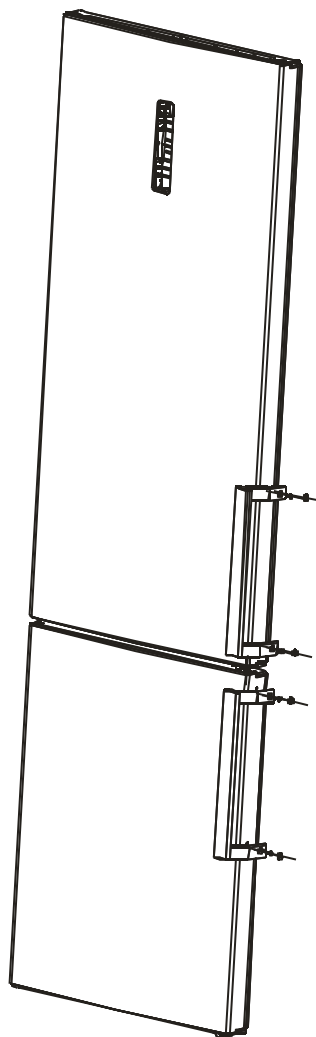

### 2.3 Invertir el sentido de apertura de la puerta

- 1) Retire el protector de la bisagra.

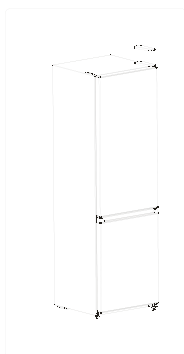

- 2) Quite la bisagra superior.

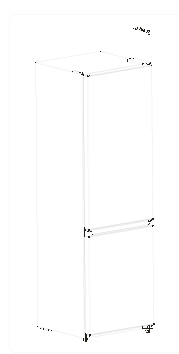

- 3) Remueva la puerta de la cámara de refrigeración.

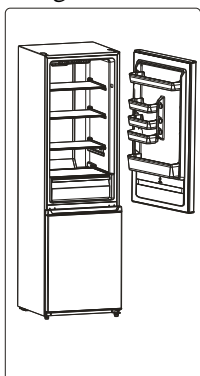

- 4) Quite la bisagra central con un destornillador.

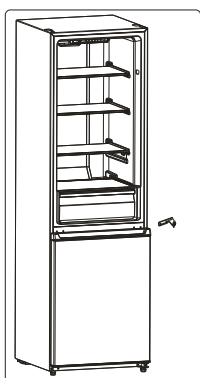

- 5) Retire la puerta del congelador.

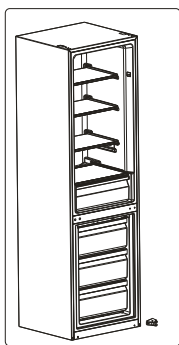

- 6) Coloque el conjunto de bisagras con un destornillador. Coloque el conjunto de bisagra inferior en el lado izquierdo del electrodoméstico con un destornillador.

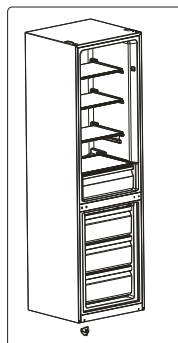

- 7) Coloque la puerta del frigorífico sobre la bisagra inferior.

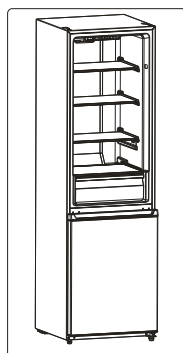

- 8) Monte el conjunto de la bisagra central hacia el lado izquierdo del gabinete.

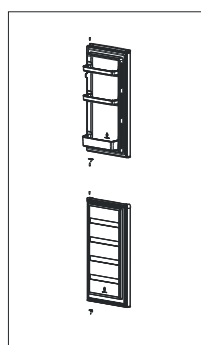

9) Coloque la puerta del frigorífico.

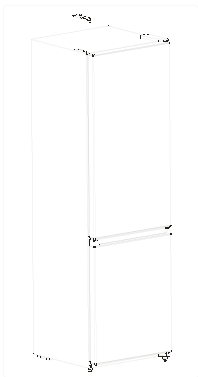

10) Retire el protector de la bisagra.

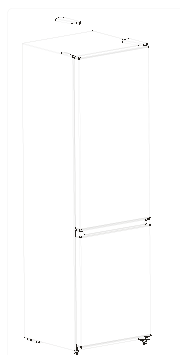

## 2.4 Requisitos de espacio para la puerta

La puerta del frigorífico debe poder abrirse tal como se indica.

Ancho  $\times$  fondo  $\geq$  990  $\times$  1025mm

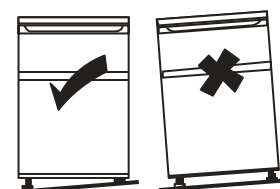
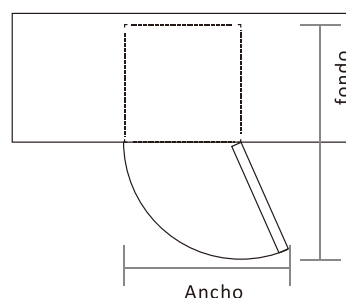

## 2.5 Nivelación del electrodoméstico

Nivele el electrodoméstico con las dos patas niveladoras de la parte delantera del frigorífico.

Si el frigorífico no está bien nivelado, la puerta y los cierres magnéticos no cerrarán correctamente.

Asegúrese de que todas las patas tocan correctamente el suelo antes de utilizarlo.

Examínelas desde arriba y ajústelas en sentido horario o antihorario según sea necesario.

## 2.6 Limpieza antes de su uso

Limpie el interior del frigorífico con una solución débil de bicarbonato de sodio. A continuación aclare con agua tibia utilizando una esponja o un trapo bien escurridos. Lave los estantes y el cajón de la verdura con agua tibia y jabón; séquelos completamente antes de volver a colocarlos en el frigorífico. Limpie el exterior del electrodoméstico con un paño húmedo.

Para más información, consulte el apartado específico sobre su limpieza.

## 2.7 Antes de utilizar el electrodoméstico

El frigorífico funciona con una corriente alterna de 220~240V/50Hz, las oscilaciones de tensión que superen el intervalo de 187~264V podrían provocar averías o daños.

Para garantizar la seguridad en el uso del electrodoméstico, evite que el cable eléctrico se dañe bajo ninguna circunstancia; no lo utilice si el cable o el enchufe estuvieran dañados.

No coloque envases con sustancias inflamables, corrosivas, explosivas o volátiles en el frigorífico para evitar daños en el aparato o posibles incendios.

No coloque envases con sustancias inflamables cerca del frigorífico para evitar posibles incendios.

Este frigorífico ha sido diseñado para un uso doméstico y sólo debe utilizarse para conservar alimentos. De acuerdo con la normativa vigente, los frigoríficos domésticos no pueden ser utilizados para otros propósitos como por ejemplo almacenamiento de sangre, medicamentos o productos biológicos.

No coloque botellas o recipientes completamente cerrados en el congelador, como por ejemplo latas de cerveza o refrescos, para evitar que exploten o se produzcan daños.

Antes de colocar alimentos en el frigorífico, enchúfelo y déjelo funcionar durante 24 horas para asegurarse de que funciona correctamente y para que alcance la temperatura deseada. No llene en exceso el frigorífico.

Para garantizar la seguridad en el uso del electrodoméstico, evite que el cable eléctrico se dañe bajo ninguna circunstancia; no lo utilice si el cable o el enchufe estuvieran dañados.

No coloque envases con sustancias inflamables, corrosivas, explosivas o volátiles en el frigorífico para evitar daños en el aparato o posibles incendios.

No coloque envases con sustancias inflamables cerca del frigorífico para evitar posibles incendios. Este frigorífico ha sido diseñado para un uso doméstico y sólo debe utilizarse para conservar alimentos. De acuerdo con la normativa vigente, los frigoríficos domésticos no pueden ser utilizados para otros propósitos como por ejemplo almacenamiento de sangre, medicamentos o productos biológicos.

No coloque botellas o recipientes completamente cerrados en el congelador, como por ejemplo latas de cerveza o refrescos, para evitar que exploten o se produzcan daños.

Antes de colocar alimentos en el frigorífico, enchúfelo y déjelo funcionar durante 24 horas para asegurarse de que funciona correctamente y para que alcance la temperatura deseada. No llene en exceso el frigorífico.



### ◆ Antes de enchufar el frigorífico

Compruebe que sus tomas de corriente son compatibles con el enchufe original del frigorífico.

### ◆ Antes de poner en marcha el frigorífico

No ponga en marcha el frigorífico hasta dos horas después de haberlo transportado.

## 2.8 Accesorios interiores

Con este frigorífico se incluyen varios estantes de vidrio o de plástico para almacenamiento; los diferentes modelos tienen diferentes combinaciones.

Deslice uno de los estantes de vidrio de tamaño completo por las guías inferiores,



por encima de los cajones de frutas y verduras y manténgalo en esta posición. Para quitarlo, tire de él hacia adelante hasta que se pueda girar hacia arriba o hacia abajo y retirarse.

Haga lo mismo a la inversa para insertar el estante a una altura diferente.

 Para aprovechar al máximo el espacio del compartimento de almacenamiento de alimentos frescos y el de almacenamiento de alimentos congelados, el usuario puede retirar uno o varios estantes o cajones del electrodoméstico, según con el uso diario que realice de los mismos.

### 3. VISTA DEL PRODUCTO

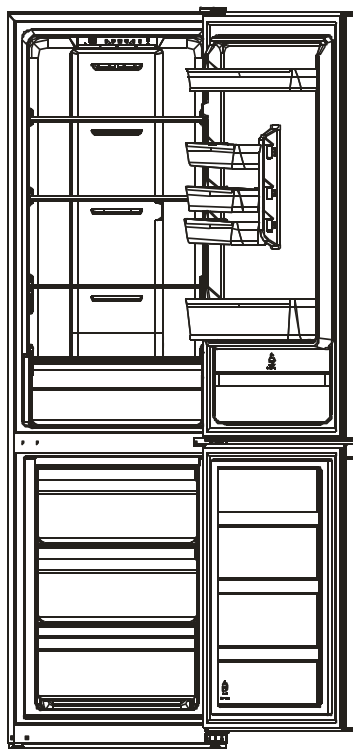

\*Las líneas de puntos representan la posición de salida y entrada de aire.

\*Todas las imágenes de este manual de instrucciones se muestran sólo a título indicativo; por favor, compruebe su electrodoméstico específico para los detalles exactos.

### 4. FUNCIONAMIENTO

#### 4.1 Instrucciones de funcionamiento

Control de temperatura

- Control de temperatura del compartimento de alimentos frescos.

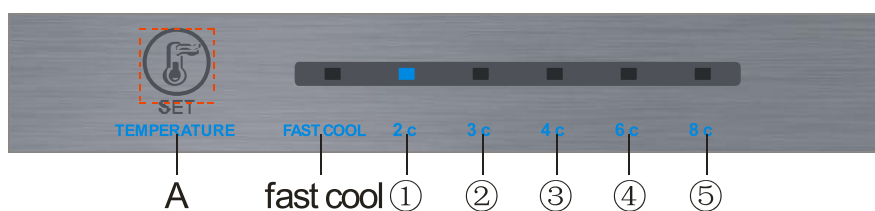

( Built-in )

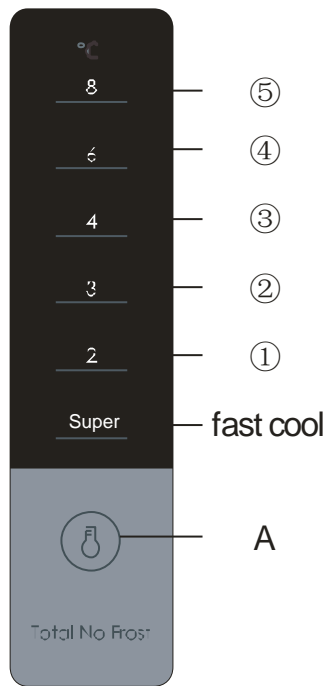

(Display exterior)

**Clave**

A. SET. Clave de configuración de engranajes.

**Pantalla del display**

- Posición 1
- Posición 2
- Posición 3
- Posición 4
- Posición 5

**Pantalla de visualización**

Para el primer de encendido , la pantalla de visualización (incluyendo la luz de la tecla ) se mostrará en su totalidad por 3s , y luego se muestra en el centro de la pantalla el estado de funcionamiento.

**Funcionamiento normal**

En caso de error, la luz LED correspondiente se iluminará y mostrará el código de error ( imagen de lazo ) ;

Donde no hay error, la luz LED mostrará la posición actual del refrigerador.

**Configuración de las posiciones**

El engranaje se puede cambiar una vez cada vez que se pulsa la tecla SET . Entonces , el refrigerador funcionará bajo el valor de ajuste después de 15s.

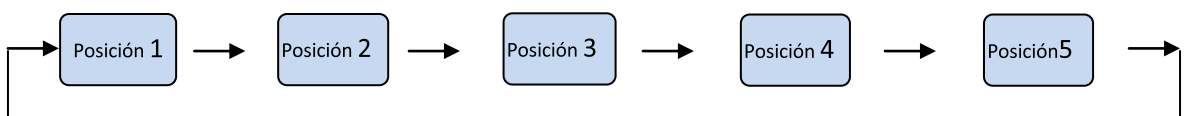

### Función de refrigeración rápida:

Presionar enter : ajuste de refrigeración rápida.

Indicador de la función refrigeración rápida ,luz encendida, la refrigeración es de 2°C.

Punto 1: Opera a 150 minutos en refrigeración rápida.

2. Ajuste de temperatura puede salir del modo de refrigeración rápida.

- Control de temperatura del congelador

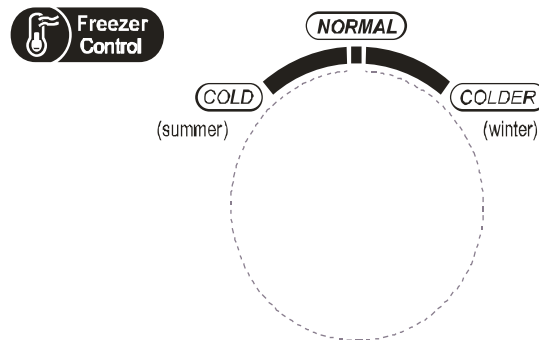

La temperatura de congelación es relativamente baja en la posición «MÁS FRÍO», mientras que la temperatura de congelación es relativamente alta en la posición «FRÍO», por lo que se suele utilizar la posición «NORMAL».

Cuando la temperatura ambiente sea alta en verano, la temperatura se establecerá en la posición «NORMAL» O «FRÍO». En caso de que la temperatura ambiente se sitúe por encima de los 35°C, prevalecerá la posición «FRÍO».

Cuando la temperatura ambiente sea baja en invierno, la temperatura se establecerá en la posición «NORMAL» O «FRÍO». En caso de que la temperatura ambiente se sitúe por encima de los 10°C, prevalecerá la posición «MÁS FRÍO».

#### 4.2 Ruido en el interior del frigorífico

Puede que perciba ruidos inusuales procedentes del frigorífico. La mayoría de ellos son perfectamente normales, pero usted debería ser consciente de ellos.

Estos ruidos son causados por la circulación del líquido refrigerante en el sistema de refrigeración. Estos ruidos son más pronunciados desde que se utilizan gases sin CFC. No se trata de un fallo y no afecta al rendimiento del frigorífico. Se trata del motor del compresor, que bombea el refrigerante por todo el sistema.

#### 4.3 Consejos para conservar los alimentos en el frigorífico

- ◆ La carne y el pescado cocinados deben situarse siempre en un estante superior al de la carnes y el pescado crudos para evitar la transferencia de bacterias. Almacenar la carne y el pescado crudos en recipientes lo suficientemente grandes como para que puedan recoger sus líquidos y puedan taparse adecuadamente. Coloque estos recipientes en el estante inferior.
- ◆ Deje espacio entre los alimentos para permitir que el aire circule dentro del frigorífico. Asegúrese de que todos los componentes de la unidad se mantienen fríos.
- ◆ Para evitar la transferencia de sabores y la deshidratación de los alimentos, empaquételos y tápelos por separado. La fruta y la verdura no necesitan ser envueltas.

- ◆ Deje siempre que la comida cocinada se enfríe antes de introducirla en el frigorífico. Ello ayudará a mantener una temperatura interior correcta.
- ◆ Para evitar que el aire frío se escape del frigorífico, trate de limitar el número de veces que se abra la puerta. Recomendamos que solo se abra la puerta para introducir o sacar alimentos del frigorífico.

#### 4.4 Sustitución de la bombilla interior

La bombilla interior deberá ser cambiada únicamente por profesionales

## 5. LIMPIEZA

### 5.1 Descongelación

Este frigorífico incorpora la función «Auto-defrost» para mantenerlo sin escarcha.

### 5.2 Limpieza del interior y del exterior del frigorífico

- ◆ El polvo detrás del refrigerador y en el suelo deben limpiarse oportunamente para mejorar el efecto de enfriamiento y el ahorro de energía.
- ◆ Revise la junta de la puerta con regularidad para asegurarse de que no haya residuos. Limpie la junta de la puerta con un paño suave humedecido con agua jabonosa o detergente diluido.
- ◆ El interior del refrigerador debe limpiarse regularmente para evitar el mal olor.
- ◆ Desconecte la alimentación antes de limpiar el interior, retire todos los alimentos, bebidas, estantes, cajones, etc.
- ◆ Use un paño suave o una esponja para limpiar el interior del refrigerador, con dos cucharadas de bicarbonato de sodio y un litro de agua tibia. Luego enjuague con agua y limpie con un paño.
- ◆ Después de limpiar, abra la puerta y deje que se seque naturalmente antes de encenderla.
- ◆ En áreas difíciles de limpiar en el frigorífico (zonas estrechas, huecos o esquinas), se recomienda limpiar de manera regular con un paño suave, una esponja, etc. y cuando sea necesario, junto a herramientas auxiliares, como palos finos para asegurarse de que no se acumulen contaminantes o bacterias en estas áreas.
- ◆ No utilice jabón, detergente, bicarbonato, sprays de limpieza, etc. ya que estos productos pueden causar malos olores en el frigorífico y pueden contaminar la comida.
- ◆ Limpie el botellero, las baldas y los cajones con paño suave húmedo con agua enjabonada, detergente, etc. y luego séquelo con un trapo o deje que se seque naturalmente.
- ◆ Limpie la parte exterior del frigorífico con un paño suave húmedo con agua enjabonada, detergente, etc. y después séquelo.
- ◆ No utilice cepillos, bolas metálicas de limpieza, cepillos de alambre, sustancias abrasivas (como pasta de dientes), disolventes naturales, (alcohol, acetona, aceite de plátano, etc.), agua hirviendo, ácido o productos alcalinos, que pueden dañar al interior y el exterior del frigorífico. Agua hirviendo y disolventes orgánicos como el benceno puede llegar a deformar o dañar las partes plásticas.
- ◆ No enjuague directamente con agua u otros líquidos durante la limpieza para evitar cortocircuitos y que afecte al aislamiento eléctrico después de la inmersión.

### 5.3 Consejos de limpieza

Puede aparecer condensación en el exterior de la unidad. Ello puede ser debido a un cambio en la temperatura ambiente. Limpie cualquier residuo de humedad. Si el problema persiste, póngase en contacto con un técnico cualificado.

## 6. MANTENIMIENTO

### 6.1 Sustitución de la bombilla interior

La bombilla interior deberá ser cambiada únicamente por profesionales

### 6.2 Precauciones a la hora de transportar o mover el frigorífico

Sujete el frigorífico por los lados o por su base a la hora de transportarlo. Bajo ningún concepto debe ser levantado por los bordes de la superficie superior.

### 6.3 Mantenimiento y reparación

La unidad debe ser reparada por un técnico autorizado y únicamente deben utilizarse repuestos originales. Bajo ninguna circunstancia debe intentar reparar el frigorífico usted mismo. Las reparaciones efectuadas por personas inexpertas pueden causar daños o averías graves. Póngase en contacto con un técnico debidamente cualificado.

### 6.4 Largos periodos de no utilización

Si no va a utilizar el frigorífico durante un largo período de tiempo, desenchúfelo de la toma de corriente, vacíelo, límpielo y deje su puerta entreabierta para impedir que se formen olores desagradables en su interior.

### 6.5 No obstruya la salida ni la entrada de aire del frigorífico.

### 6.6 No coloque comida con una temperatura superior cerca del sensor de temperatura.

### 6.7 Saque el cajón del congelador y coloque los alimentos directamente en el estante de cristal

## 7. Resolución de problemas

Los siguientes problemas sencillos pueden ser gestionados por el propio usuario. Póngase en contacto con el servicio posventa si los problemas persisten.

El frigorífico no funciona.	Compruebe que el frigorífico esté enchufado a la corriente. Bajo voltaje. Fallo de alimentación o activación de la interrupción de alimentación.
Presencia de olores.	Los alimentos que desprendan olores deben ser almacenados bien envueltos. Compruebe que no haya ningún alimento en mal estado. Compruebe que el interior esté limpio.
El compresor ha estado funcionando durante mucho tiempo.	Es normal que el termostato del refrigerador funcione durante más tiempo en verano, cuando la temperatura ambiente es más alta. No coloque demasiados alimentos en el congelador al mismo tiempo. No introduzca alimentos hasta que se hayan enfriado. La puerta del frigorífico se ha abierto con demasiada frecuencia.
La luz interior no se enciende.	Compruebe que el frigorífico esté enchufado a la corriente y si la bombilla está dañada.
La puerta del frigorífico no se cierra correctamente.	Compruebe que los alimentos almacenados no bloqueen el cierre de la puerta. Demasiados alimentos almacenados. El frigorífico está inclinado.
Presencia de ruidos fuertes	Compruebe que los alimentos estén dispuestos de forma equilibrada en el interior o que el frigorífico esté bien nivelado. Compruebe que los componentes del frigorífico estén en su lugar correspondiente.

### 7.1 Consideraciones sobre el calor emitido:

◆ El mueble en el que esté situado el frigorífico puede estar caliente, especialmente en verano; ello está causado por la irradiación de calor del condensador y es un fenómeno totalmente

normal.

◆ Condensación: Puede detectarse condensación en las superficies exteriores o en los cierres de la puerta del congelador cuando la humedad ambiente sea elevada; se trata de un fenómeno normal. La condensación puede limpiarse con un paño seco.

◆ Zumbido: El compresor genera un zumbido, especialmente al empezar a funcionar o al apagarse el frigorífico.

## 8. CONSEJOS PARA EL AHORRO DE ENERGÍA

Intente no abrir la puerta del frigorífico con demasiada frecuencia, especialmente si la temperatura ambiente es alta y con humedad. Cuando abra la puerta, ciérrela tan pronto como sea posible.

Compruebe de vez en cuando que la ventilación del frigorífico sea la adecuada (suficiente circulación de aire en la parte posterior del electrodoméstico).

En condiciones normales de temperatura, sitúe el mando del termostato en una posición media. Antes de introducir alimentos en el frigorífico, asegúrese de que se hayan enfriado hasta alcanzar la temperatura ambiente.

El hielo y las capas de escarcha aumentan el consumo de energía, por lo que se recomienda limpiar el electrodoméstico cuando el espesor de dichas capas sea de entre 3 y 5 mm.

Si se produce en el condensador exterior, compruebe que la pared trasera esté siempre limpia de polvo y de impurezas.

◆ El frigorífico debería colocarse en el lugar más fresco de la cocina o habitación, lejos de aparatos o conductos que generen calor y alejado de la luz solar directa.

◆ No introduzca alimentos calientes en el frigorífico; asegúrese de que se hayan enfriado hasta alcanzar la temperatura ambiente. No cargue en exceso el frigorífico, ya que ello obligará al compresor a funcionar durante más tiempo. Los alimentos que se congelen demasiado lentamente perderán calidad o incluso podrían estropearse.

◆ Envase bien los alimentos y limpie los envases o recipientes antes de introducirlos en el frigorífico. Así se limitará la formación de escarcha en el interior.

◆ El interior del frigorífico no deberá ser forrado con papel de aluminio, papel de cera o servilletas de papel. Estos forros interfieren con la circulación de aire frío, haciendo que el aparato sea menos eficiente.

◆ Organice y etiquete los alimentos para evitar tener que abrir la puerta con frecuencia y las búsquedas prolongadas en su interior. Saque del frigorífico el máximo número de productos en una sola vez y cierre la puerta tan pronto como sea posible.

## 9. ELIMINACIÓN

Los viejos frigoríficos pueden conservar cierto valor residual. Un método ecológico de eliminación es asegurarse de que las materias primas de valor pueden ser recuperadas y utilizadas de nuevo. El refrigerante utilizado en su unidad y los materiales de aislamiento térmico requieren procedimientos especiales de eliminación. Asegúrese de que ninguna de las canalizaciones en la parte posterior de la unidad esté dañada antes de su eliminación. Para más información sobre las opciones de eliminación de su antiguo electrodoméstico y del embalaje del nuevo, póngase en

contacto con su ayuntamiento.

Cuando deseche un refrigerador antiguo, retire cualquier tipo de cierre y las puertas como medida de seguridad.

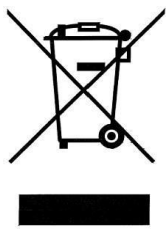
Eliminación correcta de este electrodoméstico	
	<p>Eliminación correcta de este electrodoméstico</p> <p>Este símbolo indica que este producto no debe desecharse junto con otros residuos domésticos en toda la UE. Para evitar cualquier posible daño al medio ambiente o a la salud de las personas por una eliminación incontrolada, recíclelo de forma responsable para fomentar la reutilización sostenible de las materias primas. Si desea devolver este producto, utilice los sistemas de devolución y recogida o póngase en contacto con el comercio donde lo adquirió. Ellos podrán llevar este producto a unas instalaciones adecuadas para un reciclaje seguro.</p>

Para más información, póngase en contacto con el ayuntamiento o con el comercio en el que adquirió el producto.



## Índice

1.	AVISOS DE SEGURANÇA.....	1
2.	INSTALAÇÃO .....	3
2.1	Localização .....	3
2.2	Reverter posição de abertura da porta (opcional).....	3
2.3	Inverter o balanço da porta .....	5
2.4	Requisitos de espaço para a porta .....	7
2.5	Nivelar o aparelho .....	7
2.6	Limpeza antes da primeira utilização.....	7
2.7	Antes da primeira utilização.....	7
2.8	Acessórios Internos .....	8
3.	DESCRIÇÃO DO APARELHO .....	9
4.	FUNCIONAMENTO .....	9
4.1	Ligar o aparelho.....	9
4.2	Ruído no interior do aparelho!.....	11
4.3	Dicas de Conservação dos alimentos .....	12
4.4	Como mudar a lâmpada .....	12
5.	LIMPEZA.....	12
5.1	Descongelação .....	12
5.2	Limpar o Interior e Exterior do aparelho .....	12
5.3	Dicas de Limpeza .....	12
6.	MANUTENÇÃO.....	12
6.1	Mudar a lâmpada Interior .....	12
6.2	Cuidados a ter quando mudar a localização do aparelho.....	12
6.3	Serviço .....	12
6.4	Quando o aparelho não for utilizado por um longo período de tempo .....	12
6.5	Não cobrir as entradas e saídas de ar do aparelho.....	13
6.6	Não manter alimentos quentes perto do sensor de temperatura.....	13
6.7	Retirar a gaveta da câmara de congelação .....	13
7.	Problemas & Soluções .....	13
7.1	Dicas úteis: .....	13
8.	DICAS PARA POUPAR ENERGIA .....	14
9.	RECICLAGEM.....	14

# 1. AVISOS DE SEGURANÇA



**Aviso:** Risco de fogo/materiais inflamáveis

**Este** eletrodoméstico destina-se a ser utilizado em aplicações domésticas e similares, tais como áreas de cozinha de pessoal em lojas, escritórios e outros ambientes de trabalho; casas de campo e por clientes em hotéis, motéis e outros ambientes residenciais; ambientes tipo alojamento e pequeno-almoço; catering e aplicações similares não retalhistas.

**Se** o cabo de alimentação estiver danificado, este deve ser substituído pelo fabricante, serviço após venda ou pessoas com qualificações semelhantes, a fim de evitar riscos.

**Não** guarde substâncias explosivas, como latas de aerossóis com um propulsor inflamável neste aparelho.

O aparelho deve ser desligado após o uso e antes de realizar a manutenção do mesmo.

**ADVERTÊNCIA:** Mantenha as aberturas de ventilação, no equipamento ou na estrutura embutida, sem obstruções.

**ADVERTÊNCIA:** Não use dispositivos mecânicos ou outros meios para acelerar o processo de descongelamento, além dos recomendados pelo fabricante.

**ADVERTÊNCIA:** Não danifique o circuito do frigorífico.

**ADVERTÊNCIA:** Não utilize aparelhos elétricos dentro dos compartimentos de armazenamento de alimentos, a menos que sejam do tipo recomendado pelo fabricante.

**ADVERTÊNCIA:** Deve manusear e eliminar o frigorífico de acordo com as normas locais, pois este usa gases inflamáveis e produtos de refrigeração.

**ADVERTÊNCIA:** Ao posicionar o equipamento certifique-se de que o cabo de alimentação não está preso ou danificado.

**ADVERTÊNCIA:** Não coloque várias tomadas portáteis ou fontes de alimentação portáteis na parte traseira do dispositivo.

**Não** use cabos de extensão ou adaptadores de dois pinos não ligados à terra.

**PERIGO:** Risco de aprisionamento de crianças. Antes de deitar fora o seu antigo frigorífico ou congelador:

- Tire as portas.

- Deixe as prateleiras no lugar para que as crianças não possam subir facilmente para dentro.

O frigorífico deve ser desligado da fonte de alimentação elétrica antes da instalação de acessórios.

O material refrigerante e ciclopentano utilizados no frigorífico são inflamáveis. Portanto, quando se desligar o equipamento, o mesmo deve ser mantido longe de uma fonte de incêndio, evitando danos ambientais ou outro tipo de danos.

**Para** norma EN: Este eletrodoméstico pode ser utilizado por crianças com idade igual ou superior a 8 anos e por pessoas com capacidades físicas, sensoriais ou mentais reduzidas ou falta de experiência e conhecimento, desde que tenham recebido supervisão ou instruções relativas à utilização segura do equipamento e compreendidos os perigos envolvidos. As crianças não devem brincar com o equipamento. A limpeza e a manutenção não devem ser realizadas por crianças sem supervisão. Crianças com idade entre os 3 e 8 anos podem carregar e descarregar alimentos dos aparelhos de refrigeração.

**Para** a norma IEC: Este eletrodoméstico não deve ser utilizado por pessoas (incluindo crianças) com capacidades físicas, sensoriais ou mentais reduzidas, ou falta de experiência e conhecimento, a menos que tenham recebido supervisão ou instruções relativas ao uso do equipamento por uma pessoa responsável pela sua segurança.

**AS** crianças devem ser supervisionadas para garantir que não brincam com o eletrodoméstico.

**AS** instruções devem incluir a seguinte matéria: Para evitar a contaminação dos alimentos, respeite as seguintes instruções:

- A abertura da porta por longos períodos de tempo pode causar um aumento significativo da temperatura nos compartimentos do equipamento.
- Limpe regularmente as superfícies que possam entrar em contato com alimentos e sistemas de drenagem acessíveis.
- Limpe os tanques de água se eles não tiverem sido usados por 48h; lave o sistema de água ligado a uma fonte de água, caso esta não tenha sido retirada pelo período de 5 dias. (nota 1)
- Armazene carne crua e peixe em recipientes adequados no frigorífico, para que não fiquem em contato ou pinguem em outros alimentos.
- Os compartimentos de alimentos congelados de duas estrelas são adequados para armazenar alimentos pré-congelados, armazenar ou confeccionar gelados e cubos de gelo. (nota 2)
- Os compartimentos de duas e três estrelas não são adequados para congelar alimentos frescos. (nota 3)
- Se o equipamento for deixado vazio por longos períodos, desligue, descongele, limpe, seque e deixe a porta aberta para evitar o desenvolvimento do molde dentro do aparelho.

Nota 1,2,3 : Confirme se é aplicável de acordo com o tipo de compartimento do produto.

## 2. INSTALAÇÃO

### 2.1 Localização

Ao selecionar o local para o seu aparelho, deverá certificar-se que o piso é plano e firme, e o compartimento é bem ventilado. Evite colocar o seu aparelho perto de fontes de calor, por exemplo, fogão, radiadores, etc. Além disso evite a luz solar direta, uma vez que pode aumentar o consumo de energia elétrica. Temperaturas extremamente frias também podem causar que o aparelho não funcione corretamente. Este aparelho não foi concebido para ser instalado em garagens ou ao ar livre. Não cobrir o aparelho.

Ao instalar o aparelho, certifique-se de que deixa pelo menos 10 cm de espaço livre nas laterais, 10 cm na parte de trás e 30 cm na parte superior. Isto irá permitir que o ar circule livremente à volta do seu aparelho melhorando a eficiência do processo de arrefecimento.

### 2.2 Instalação das pegas (opcional)

1) Retire as tampas de rosca dos orifícios da pega da porta.

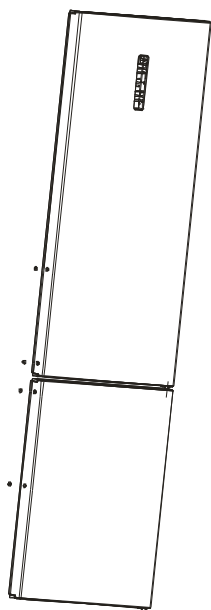

2) Coloque as pegas nos orifícios dos parafusos e depois acerte-os para corrigir.

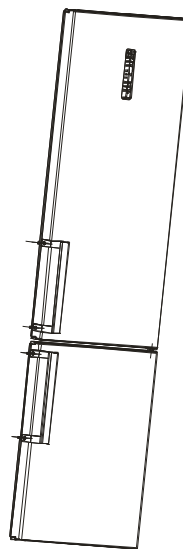

3) Cubra as tampas dos parafusos das pegas.

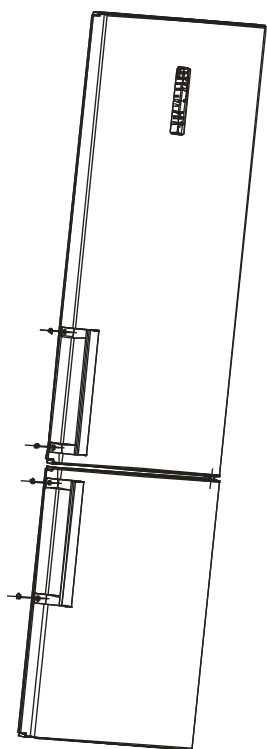

5) Retire os parafusos e retire as pegas.

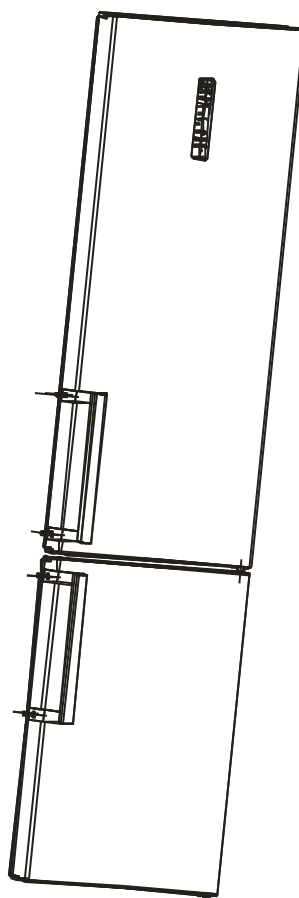

4) Retire as tampas de rosca dos orifícios dos parafusos da alavanca.

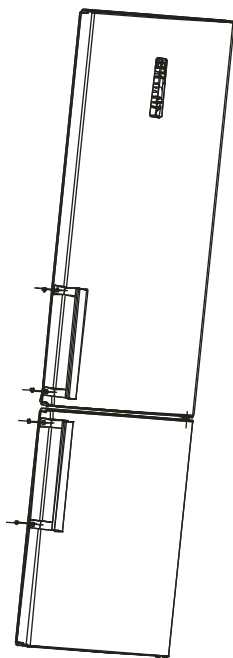

6) Volte a tapar as tampas dos orifícios da pega da porta.

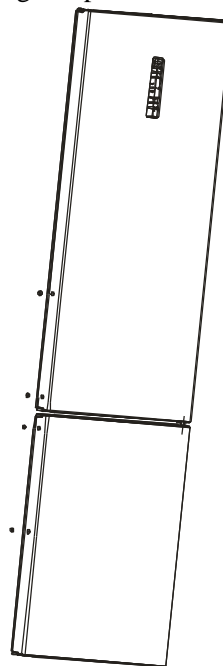

- 7) Instale as pegas nos orifícios da pega da porta do outro lado de acordo com as instruções de instalação.

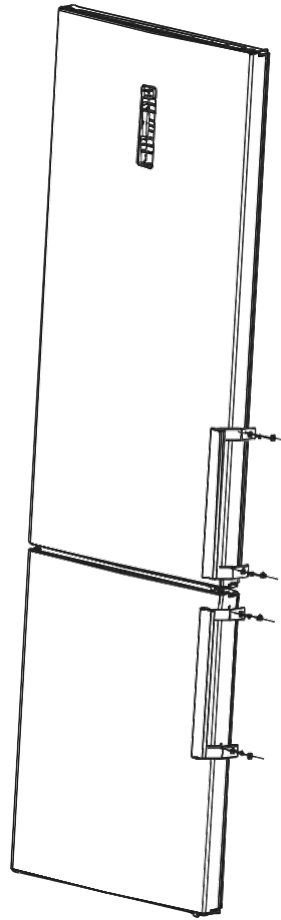

### 2.3 Inverter o balanço da porta

- 1) Retire o protetor da dobradiça.

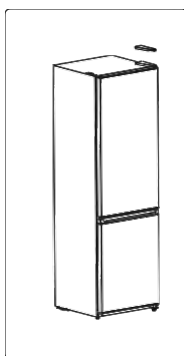

- 2) Retire a dobradiça superior.

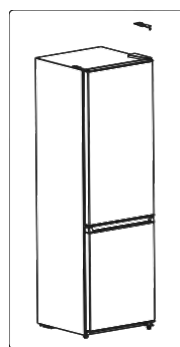

3) Retire a porta do refrigerador.

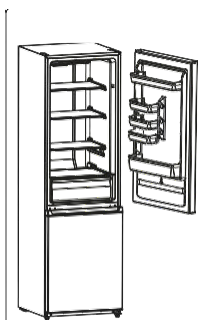

4) Retire a dobradiça do meio com uma chave de fendas.

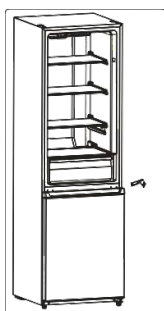

5) Retire a porta do congelador.

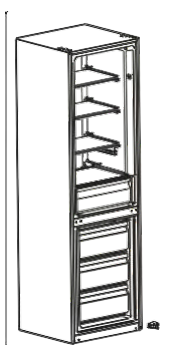

6) Retirar o conjunto da dobradiça com uma chave de fendas, proceder à montagem do conjunto da dobradiça inferior para o lado esquerdo do aparelho.

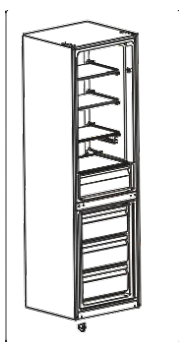

7) Monte a porta do congelador na dobradiça inferior.

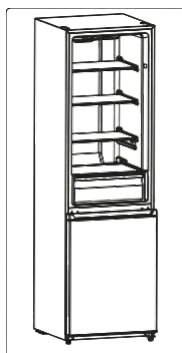

8) Monte o conjunto da dobradiça do meio para o lado esquerdo do aparelho.



9) Monte a porta do Refrigerador.

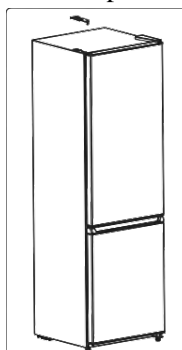

10) Coloque o protetor da dobradiça

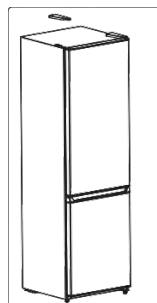

## 2.4 Requisitos de espaço para a porta

A porta do aparelho deverá abrir-se de acordo com a imagem demonstrada.  $L \times P \geq 990 \times 1025$  mm

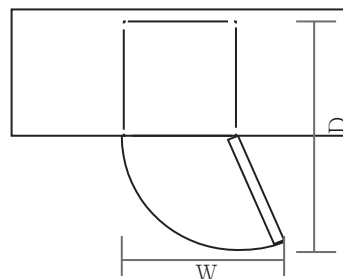

## 2.5 Nivelar o aparelho

Para nivelar o aparelho, deve ajustar os dois pés de nivelamento na parte da frente do mesmo.

Se o aparelho não estiver nivelado, a porta e alinhamentos do selo Magnético não ficarão cobertos adequadamente.

Certifique-se de que os pés tocam o chão antes de utilizar o aparelho pela primeira vez. Olhe para baixo a partir da parte de cima do aparelho, no sentido do relógio e no sentido inverso, afrouxando ou apertando os pés se necessário.

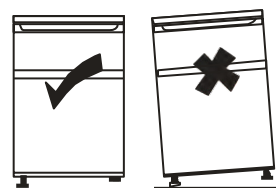

## 2.6 Limpeza antes da primeira utilização

Passe no interior do aparelho uma solução fraca de bicarbonato de soda. Em seguida, enxague com água morna usando uma esponja ou um pano. Lave as prateleiras e a gaveta dos vegetais em água morna e sabão e seque completamente antes de as colocar novamente no seu local original.

Limpe o exterior com um pano húmido.

Se precisar de mais informações, consulte a secção de Limpeza.

## 2.7 Antes da primeira utilização

Este aparelho funciona a 220~240V/50Hz AC, com flutuação de voltagem entre 187 ~ 264V, caso contrário poderá causar mau funcionamento ou mesmo avariar.

Não danificar o cabo de alimentação sob qualquer circunstância, de modo a garantir a sua segurança; não utilizar o cabo ou a tomada se verificar que estes se encontram danificados.

Não coloque produtos inflamáveis, explosivos, voláteis e altamente corrosivos no aparelho para evitar danos no mesmo ou incêndio.

Não colocar materiais inflamáveis perto do aparelho para evitar incêndios.

Este aparelho foi concebido exclusivamente para uso doméstico e armazenamento de alimentos.

De acordo com as normas nacionais, os Frigoríficos domésticos não devem ser utilizados para outros fins, como o armazenamento de sangue, medicamentos ou produtos biológicos.

Não coloque itens com recipientes engarrafados ou selados, como cervejas e bebidas no congelador para evitar explosões e outras perdas.



Antes de colocar qualquer alimento no interior do aparelho, ligue-o e aguarde pelo menos 24 horas, para se certificar de que está a funcionar corretamente e para permitir que chegue à temperatura desejada. Não deve sobrecarregar o aparelho.



◆ **Antes de o ligar à corrente!**

Deverá certificar-se de que a tomada que tem em sua casa corresponde à ficha com que o aparelho vem equipado.

◆ **Antes de o ligar!**

Aguarde pelo menos 2 horas antes de ligar o aparelho.

## 2.8 Acessórios Interiores

Este aparelho vem equipado com várias prateleiras de vidro ou plástico – diferentes modelos têm diferentes combinações.

Deverá colocar sempre uma das prateleiras de vidro na parte mais baixa do frigorífico, acima da gaveta das frutas e vegetais, e mantê-la nessa posição. Para fazer isso, puxe a prateleira para a frente até que esta possa ser girada para cima ou para baixo e removida.

Por favor, faça o mesmo no sentido inverso para inserir a prateleira, a uma altura diferente.



A fim de aproveitar ao máximo o volume de armazenamento do compartimento de alimentos frescos e congelados, poderá remover uma ou mais prateleiras ou gavetas para fora, de acordo com as suas necessidades.

### 3. DESCRIÇÃO DO APARELHO

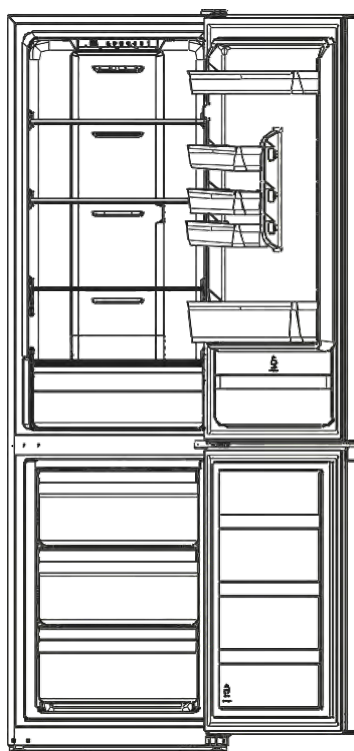

\*A linha pontilhada representa a posição da saída de ar e entrada de ar de retorno.

\*As imagens acima mencionadas servem somente como indicação; por favor verifique o aparelho para mais detalhes.

### 4. FUNCIONAMENTO

#### 4.1 Ligar o aparelho

Controlo de Temperatura

Controlo de Temperatura do compartimento de refrigeração.

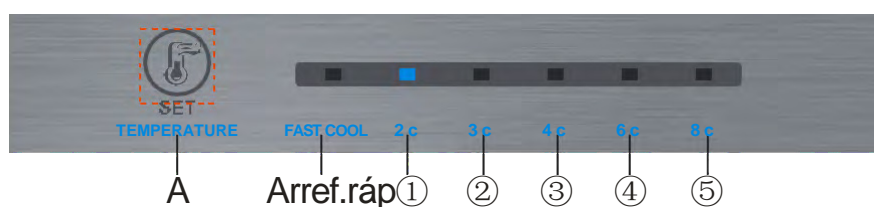

(Encastre)

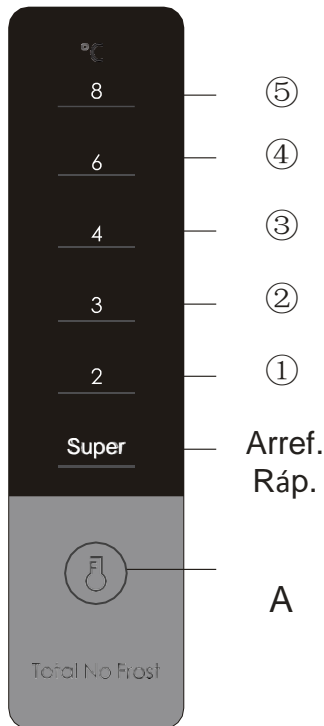

(Visor Externo)

**Tecla**

A.SELECIONAR: Tecla de ajuste de opções de funcionamento

**Visor**

- 1 Opção 1
- 2 Opção 2
- 3 Opção 3
- 4 Opção 4
- 5 Opção 5

**Visor**

Para a primeira ligação, o visor (incluindo a luz da tecla) será exibido na íntegra por 3s, e então a opção no meio exibe o estado de funcionamento.

Exibição de funcionamento normal.

Na ocorrência de uma falha de energia, a luz LED correspondente mostrará uma exibição combinada de códigos de falha (ponto de exibição);

Se não houver nenhuma falha, a luz do diodo emissor de luz indicará o funcionamento atual do aparelho.

**Selecionar Opções**

O funcionamento será alterado uma vez de cada vez que pressionar a tecla SELECIONAR. Então, o aparelho funcionará sob o valor ajustado após 15s.

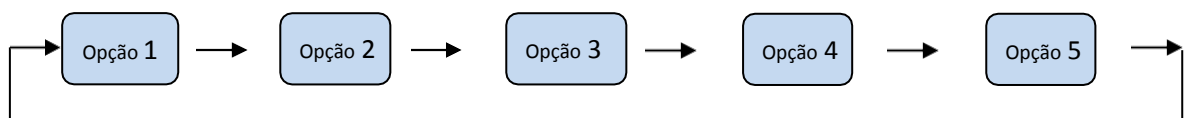

## Função Arrefecimento Rápido

Iniciação: Modo de refrigeração rápida da modulação de circulação.

Funcionamento: O Indicador de arrefecimento rápido acende-se, e o aparelho funciona a 2°C.

Finalização: 1. Funciona durante 150 min sob o modo de arrefecimento rápido.

2. O ajuste da temperatura pode retirar o funcionamento do modo de arrefecimento rápido.

Controlo de Temperatura do compartimento de congelação.

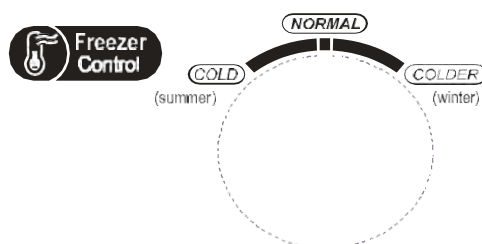

A temperatura de congelamento é relativamente baixa na posição “MAIS FRIA”, enquanto a temperatura de congelação é relativamente alta na posição “FRIA”, assim, a posição “NORMAL” é geralmente utilizada.

Quando a temperatura ambiente for alta no verão, a temperatura deve estar na posição de “NORMAL” para “FRIA”. Se a temperatura ambiente estiver acima de 35°C, então a posição “FRIA” deve prevalecer.

Quando a temperatura ambiente é baixa no Inverno, a temperatura deve-se situar-se entre “NORMAL” e “MAIS FRIA”. Se a temperatura ambiente for inferior a 10°C, então a posição “MAIS FRIA” deve prevalecer.

## Ruídos no interior do Aparelho !

Poderá notar que o seu aparelho faz alguns barulhos incomuns. A maioria destes é perfeitamente normal, mas deve estar ciente delas!

Estes ruídos são causados pela circulação do líquido refrigerante no sistema de arrefecimento. Tornou-se mais pronunciado desde a introdução de gás livre CFC. Isto não é um defeito e não irá afetar o desempenho da sua unidade. Este é o funcionamento do motor do compressor, uma vez que bombeia o refrigerante à volta do sistema.

### 4.2 Dicas de Conservação dos alimentos

- ◆ Carnes e peixes cozinhados devem ser sempre armazenados numa prateleira acima das carnes e peixes crus para evitar a transferência de bactérias. Manter as carnes e peixes crus em recipientes que sejam grandes o suficiente para recolher os sucos e que se fechem corretamente. Colocar o recipiente na prateleira mais baixa.
- ◆ Deixe espaço à volta dos alimentos para permitir a circulação de ar no interior da unidade. Assegurar que todas as partes da unidade são mantidas frescas.
- ◆ Para evitar a transferência de sabores e secagem, embalar ou cobrir os alimentos separadamente. Frutas e legumes não precisam de ser embalados.
- ◆ Deixe sempre os alimentos pré-cozidos arrefecer antes de os colocar no frigorífico. Isto irá ajudar a manter a temperatura interna da unidade.

- ◆ Para evitar que o ar frio se liberte da unidade, tente limitar o número de vezes que abre a porta. Recomendamos que só o faça quando precisar de retirar ou colocar os alimentos.

#### 4.3 Mudar a Luz Interior

Deverá ser feito por um Técnico qualificado.

## 5. LIMPEZA

### 5.1 Descongelação

Descongelação-Auto para aparelhos No-Frost

### 5.2 Limpar o Interior e Exterior do Aparelho

- ◆ As poeiras atrás do frigorífico, bem como no chão, devem ser limpas periodicamente de forma a melhorar o efeito de arrefecimento e a economia de energia.
- ◆ Verifique a borracha da porta regularmente para certificar de que não há detritos. Limpe-a com um pano macio humedecido em água e sabão ou detergente diluído em água.
- ◆ O interior do frigorífico deve ser limpo regularmente para evitar odores.
- ◆ Por favor, desligue o eletrodoméstico antes de limpar o interior, removendo todos os alimentos, bebidas, prateleiras, gavetas, etc.
- ◆ Use um pano macio ou uma esponja para limpar o interior do frigorífico com duas colheres de sopa de bicarbonato de sódio e um litro de água morna. Em seguida, lave com água e limpe. Após a limpeza abra a porta e deixe secar naturalmente antes de ligar.
- ◆ Nas áreas mais difíceis de limpar (zonas estreitas, brechas ou cantos) recomenda-se uma limpeza regular com um pano suave, uma esponja, etc., e quando necessário combinar com algumas ferramentas auxiliares (como varetas finas) para garantir que não se acumulem bactérias nessas áreas.
- ◆ Não use sabão, detergente, bicarbonatos, spray de limpeza, etc., visto que podem causar odores no interior do frigorífico ou contaminar os alimentos.
- ◆ Limpe a área de garrafeira, prateleiras e gavetas com um pano humedecido em água com sabão, detergente diluído na água, etc. Seque com um pano macio ou deixe secar ao ar.
- ◆ Limpe a superfície externa do frigorífico com um pano suave humedecido em água com sabão, detergente diluído na água, etc, e depois passe um pano seco.
- ◆ Não use esfregões, esfregões de aço inoxidável, escovas de arame, abrasivos (como pasta dos dentes), solventes orgânicos (como álcool, acetona, óleo de banana, etc.), água quente, produtos ácidos ou alcalinos, os quais podem danificar a superfície externa do frigorífico e o interior. Água quente e solventes orgânicos, como o benzeno, podem deteriorar ou danificar as zonas em plástico.
- ◆ Não enxague diretamente com água ou outros líquidos durante a limpeza, de forma a evitar curtos circuito ou afetar o isolamento elétrico após imersão.

### 5.3 Dicas de Limpeza

Poderá verificar alguma Condensação no exterior do aparelho. Isto poderá ser causado por um aumento de temperatura no compartimento. Limpe qualquer resíduo de humidade. Se o problema persistir, por favor contacte um técnico qualificado.

## 6. MANUTENÇÃO

### 6.1 Mudar a Luz Interior

Deverá ser feito por um Técnico qualificado.

### 6.2 Cuidados a ter quando mudar a localização do aparelho

Segure a unidade em torno dos seus lados ou base quando movê-lo. Em caso algum deve ser levantada, segurando as extremidades da superfície do topo.

### 6.3 Serviços

A unidade deve ser reparada por um Técnico autorizado e deverão ser utilizadas apenas peças originais. Sob nenhuma circunstância deverá tentar reparar o aparelho sozinho. Reparações efetuadas por pessoas sem experiência poderão causar ferimentos ou avarias graves. Contacte sempre um Técnico qualificado.

6.4 Quando o aparelho não for utilizado por um longo período de tempo, desligue-o da corrente, retire todos os alimentos que ainda possam estar no seu interior e limpe-o. Deixe a porta entreaberta para evitar odores desagradáveis.

6.5 Não tapar as posições de saída de ar e entrada de ar de retorno do aparelho.

6.6 Não manter alimentos de temperatura mais alta perto do sensor de temperatura.

6.7 Retire a gaveta da câmara de congelação do frigorífico e coloque os alimentos diretamente sobre a divisória de vidro.

## 7 PROBLEMAS & SOLUÇÕES

Os problemas em baixo mencionados poderão ser resolvidos pelo usuário. Contacte um Técnico qualificado caso não consiga resolver os mesmos.

O aparelho não funciona	O aparelho não se encontra ligado à corrente ou a tomada encontra-se danificada. Verifique a sua caixa de corrente Geral ou tente ligar outro aparelho com indicador luminoso nessa tomada.
Maus odores no seu interior	Alguns dos alimentos não se encontram devidamente embrulhados ou tapados. O interior do seu aparelho necessita de ser limpo.
O compressor trabalha continuamente	É normal que o compressor trabalhe por longos períodos de tempo na altura do Verão, isto devido às altas temperaturas que se verificam nessa altura; Não colocar muitos alimentos do aparelho de uma só vez; Coloque os alimentos no interior do aparelho somente quando estes estiverem à temperatura ambiente; A porta do aparelho é aberta com muita frequência.
As luzes indicadoras de funcionamento não ligam	O aparelho não está ligado à corrente ou as luzes estão danificadas
A porta do Frigorífico não fecha correctamente	Alguma embalagem está a bloquear; muitos alimentos no seu interior; o aparelho está inclinado.
Faz muito barulho	O aparelho não se encontra bem nivelado, poderá estar em contacto directo com a parede ou os acessórios no seu interior estão mal posicionados.

### 7.1 DICAS ÚTEIS

O Frigorífico poderá emitir calor durante o seu funcionamento, especialmente no verão, o que é causado pela radiação do condensador, e é um fenómeno natural.

◆ Condensação: este fenómeno é detetado na superfície exterior e borracha das portas quando a humidade do ambiente for elevada, este é um fenómeno normal, e a condensação deverá ser limpa com um pano seco.

◆ Buzz: Este ruído poderá ser gerado pelo funcionamento do compressor especialmente quando este liga e desliga.

## 8 DICAS PARA POUPAR ENERGIA

Tente não abrir a porta muitas vezes, especialmente quando o tempo está húmido e quente. Sempre que abrir a porta, feche-a o mais rapidamente possível.

De vez em quando, verifique se o aparelho está suficientemente ventilado (circulação de ar adequada por trás do aparelho)

Em condições normais de temperatura, por favor coloque o termóstato na configuração “MED”. Antes de carregar o aparelho com embalagens de alimentos frescos, verifique se estes já se encontram à temperatura ambiente.

Gelo e camadas de gelo aumentam o consumo de energia, por isso limpe o aparelho assim que verificar que a camada está entre os 3-5 mm de espessura.

Se o Condensador estiver no exterior, deverá limpar sempre a parede traseira e livrá-la de poeira ou quaisquer impurezas.

◆ O aparelho deverá estar localizado na área mais fria da sala, longe do calor produzido por aparelhos de aquecimento, e longe da luz direta do sol.

◆ Deixe arrefecer os alimentos quentes à temperatura ambiente antes de os colocar no aparelho. Sobrecarregar o aparelho obriga o compressor a funcionar durante mais tempo.

◆ Certifique-se de embrulhar os alimentos corretamente, e limpe os recipientes bem secos antes de os colocar no aparelho. Isto reduz a acumulação de gelo no interior do aparelho.

◆ As gavetas do aparelho não deverão ser forradas com folha de alumínio, papel de cera, ou toalhas de papel. Estes forros interferem com a circulação de ar frio, fazendo com que o aparelho não funcione eficazmente.

◆ Organizar e etiquetar os alimentos reduz as aberturas de porta e procura extensa. Retire os itens necessários de uma só vez, e feche a porta logo que possível.

## RECICLAGEM

Aparelhos antigos ainda têm algum valor residual. Um método ambientalmente amigável de eliminação irá garantir que matérias-primas valiosas possam ser recuperadas e usadas novamente. O gás utilizado na sua unidade e materiais de isolamento térmico requerem procedimentos especiais de destruição. Certifique-se que nenhum dos tubos na parte de trás da unidade está danificado antes de serem eliminados. Para mais informações de como proceder à sua eliminação, contacte a sua Câmara local.

Quando proceder à sua eliminação parta os fechos (se existentes no seu modelo) e retire as portas, evitando assim futuros acidentes com crianças.

Reciclagem favorável ao meio ambiente	
	<p>Não colocar este tipo de aparelho nos dispositivos normais para lixo. Direcione-o para os locais destinados à sua recolha (poderá obter mais informações na Câmara Municipal da sua área). Os materiais são recicláveis e encontram-se identificados com o respetivo símbolo. Ao reciclar estes materiais estará a contribuir para a proteção do seu ambiente.</p>

Para mais informações, por favor contacte as autoridades locais ou a loja onde adquiriu o produto.

## Contents

1.	SAFETY WARNINGS.....	1
2.	INSTALLTION.....	3
2.1	Location.....	3
2.2	Door Handle Install Illumination(optional) .....	3
2.3	Reversing the Door Swing .....	5
2.4	Door Space Requirements.....	7
2.5	Levelling the Unit .....	7
2.6	Cleaning Before Use .....	7
2.7	Before Using Your Unit.....	8
2.8	Interior Accessories.....	8
3.	PRODUCT OVERVIEW .....	9
4.	OPERATION.....	10
4.1	Operation Instructions .....	10
4.2	Noise Inside the Unit!.....	11
4.3	Tips for Keeping Food in the Unit.....	11
4.4	Change the Light Bulb .....	12
5.	CLEANING .....	12
5.1	Defrosting.....	12
5.2	Cleaning the Interior and the Exterior of the Unit .....	12
5.3	Cleaning Tips .....	12
6.	MAINTENANCE .....	13
6.1	Changing the Internal Light.....	13
6.2	Care When Handling / Moving Your Unit.....	13
6.3	Servicing .....	13
6.4	Switching Off for Long Periods of Time.....	13
6.5	Do not shield positions of air outlet and return air inlet of the refrigerator .....	13
7.	Trouble shooting .....	14
7.1	Warm tips:.....	14
8.	TIPS FOR ENERGY SAVING .....	14
9.	DISPOSAL .....	15



## 1. SAFETY WARNINGS



Warning: risk of fire / flammable materials

**This** appliance is intended to be used in household and similar applications such as staff kitchen areas in shops, offices and other working environments; farm houses and by clients in hotels, motels and other residential type environments; bed and breakfast type environments; catering and similar non-retail applications.

**If** the supply cord is damaged, it must be replaced by the manufacturer, its service agent or similarly qualified persons in order to avoid a hazard.

**Do** not store explosive substances such as aerosol cans with a flammable propellant in this appliance.

**The** appliance has to be unplugged after use and before carrying out user maintenance on the appliance..

**WARNING:** Keep ventilation openings, in the appliance enclosure or in the built-in structure, clear of obstruction.

**WARNING:** Do not use mechanical devices or other means to accelerate the defrosting process, other than those recommended by the manufacturer.

**WARNING:** Do not damage the refrigerant circuit.

**WARNING:** Do not use electrical appliances inside the food storage compartments of the appliance, unless they are of the type recommended by the manufacturer.

**WARNING:** Please abandon the refrigerator according to local regulators for its use flammable blowing gas and refrigerant.

**WARNING:** When positioning the appliance, ensure the supply cord is not trapped or damaged.

**WARNING:** Do not locate multiple portable socket-outlets or portable power supplies at the rear of the appliance.

**Do** not use extension cords or ungrounded (two prong) adapters.

**DANGER:** Risk of child entrapment. Before you throw away your old refrigerator or freezer:

- Take off the doors.
- Leave the shelves in place so that children may not easily climb inside.

The refrigerator must be disconnected from the source of electrical supply before attempting the installation of accessory.

**Refrigerant** and cyclopentane foaming material used for the refrigerator are flammable.



Therefore, when the refrigerator is scrapped it shall be kept away from any fire source and be recovered by a special recovering company with corresponding qualification other than be disposed by combustion, so as to prevent damage to the environment or any other harm.

**For** EN standard: This appliance can be used by children aged from 8 years and above and persons with reduce physical sensory or mental capabilities or lack of experience and knowledge if they have been given supervision or instruction concerning use of the appliance in a safe way and understand the hazards involved. Children shall not play with the appliance. Cleaning and user maintenance shall not be made by children without supervision. Children aged from 3 to 8 years are allowed to load and unload refrigerating appliances.

**For** IEC standard: This appliance is not intended for use by persons (including children) with reduced physical, sensory or mental capabilities, or lack of experience and knowledge, unless they have been given supervision or instruction concerning use of the appliance by a person responsible for their safety.)

**Children** should be supervised to ensure that they do not play with the appliance.

The instructions shall include the substance of the following: To avoid contamination of food, please respect the following instructions:

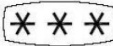
- Opening the door for long periods can cause a significant increase of the temperature in the compartments of the appliance.
- Clean regularly surfaces that can come in contact with food and accessible drainage systems.
- Clean water tanks if they have not been used for 48 h; flush the water system connected to a water supply if water has not been drawn for 5 days. (note 1)
- Store raw meat and fish in suitable containers in the refrigerator, so that it is not in contact with or drip onto other food.
- Two-star  frozen-food compartments are suitable for storing pre-frozen food, storing or making ice-cream and making ice cubes. (note 2)
- One  -,two  -and three-star  compartments are not suitable for the freezing of fresh food. (note 3)
- If the refrigerating appliance is left empty for long periods, switch off, defrost, clean, dry, and leave the door open to prevent mould developing within the appliance.

Note 1,2,3: Please confirm whether it is applicable according to you product compartment type.

## 2. INSTALLTION

### 2.1 Location

When selecting a position for your unit you should make sure the floor is flat and firm, and the room is well ventilated. Avoid locating your unit near a heat source, e.g. cooker, boiler or radiator. Also avoid direct sunlight as it may increase the electrical consumption. Extreme cold ambient temperatures may also cause the unit not to perform properly. This unit is not designed for use in a garage or outdoor installation. Do not drape the unit with any covering.

When installing the unit, ensure that 10 cm of free space is left at both sides, 10 cm at the rear and 30 cm at the top of the unit. This will allow cold air to circulate around the wine cooler and improve the efficiency of the cooling process.

### 2.2 Door Handle Install Illumination(optional)

- 1) Take out the screw caps from the door handle holes.
- 2) Put the handles into the screw holes and then hit them to fix .

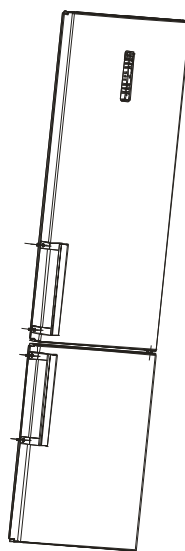
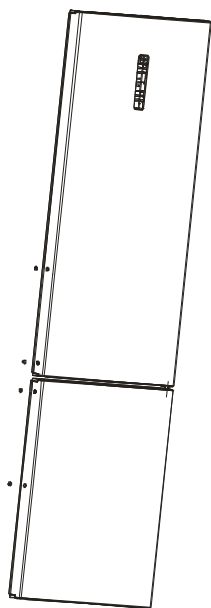

3) Cap the screw caps on the handle screws.

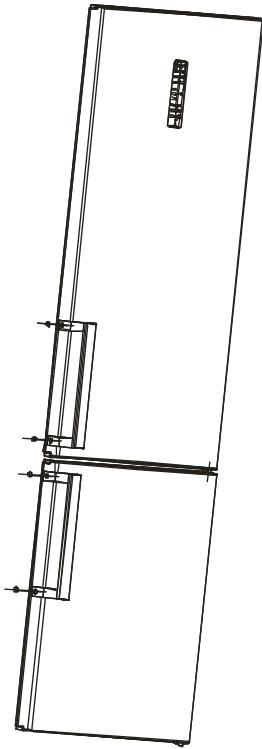

2) Remove the screws and take the handles down.

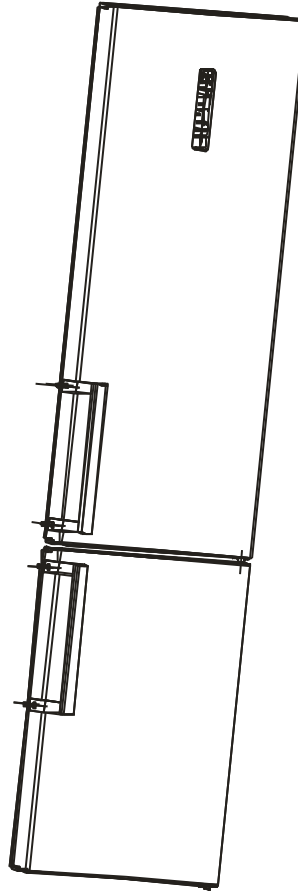

1) Take out the screw caps from the handle screw holes.

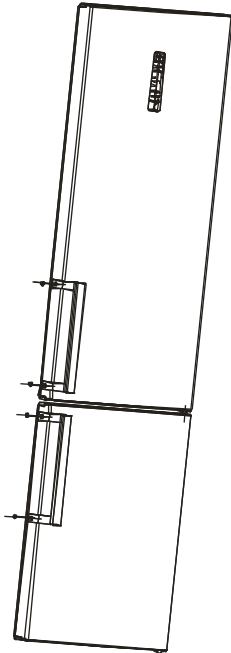

3) Cap the screw caps on the door handle holes again.

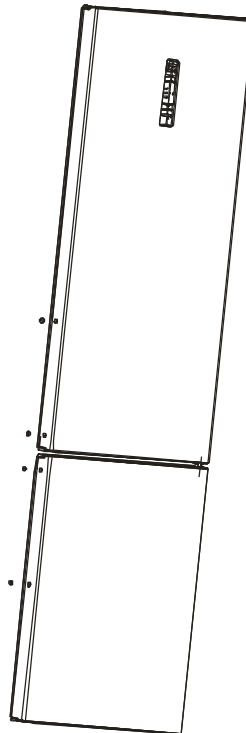

- 4) Install the handles into the door handle holes of the other side in accordance with the handle installation instructions.

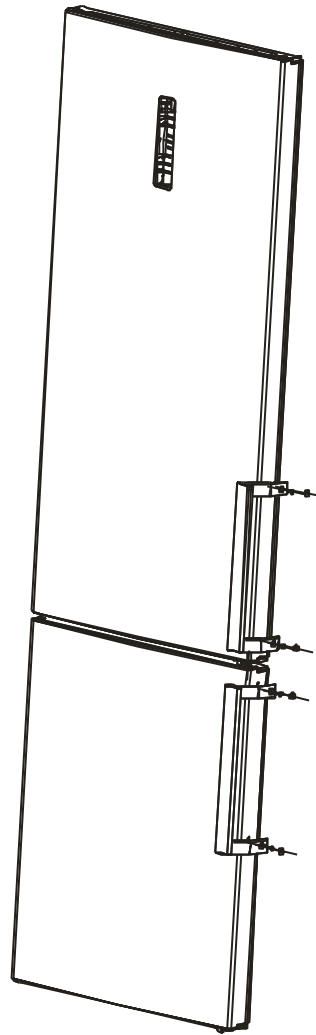

- 2) Take off top hinge.

### 2.3 Reversing the Door Swing

- 1) Take off knuckle guard.

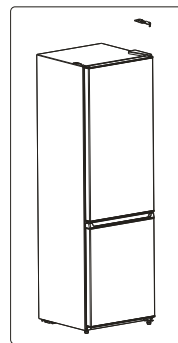
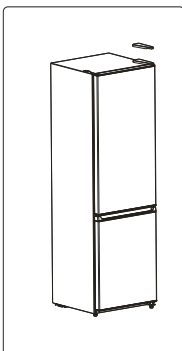

- 3) Take off the door of refrigerating chamber

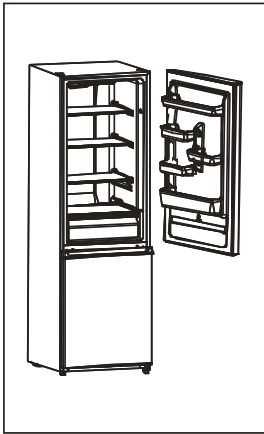

- 4) Take off middle hinge, left middle beam screw cap and screw with a screw driver

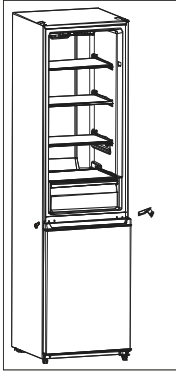

- 5) Take off the door of freezing chamber

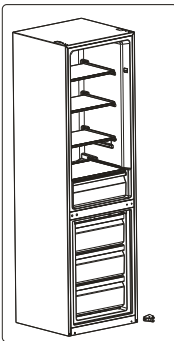

- 6) Take off hinge assembly with a screw driver , Assemble lower hinge assembly to left side of the cabinet with a screw driver. Fix the removed medium beam screw and screw cap to the right screw hole position.

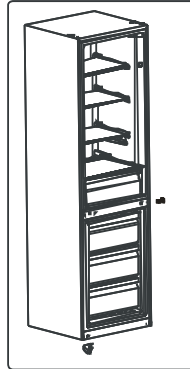

- 7) Assemble the door of freezer chamber on the lower hinge

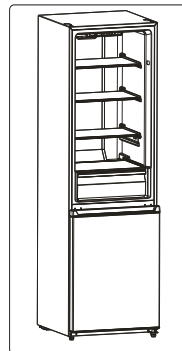

- 8) Assemble middle hinge assembly to left side of the cabinet

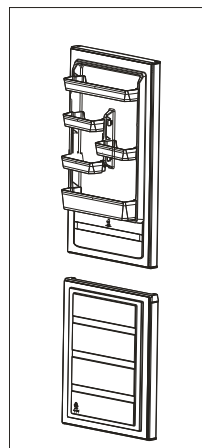

9) Assemble the door of refrigerating

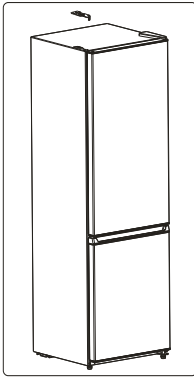

10) Take on knuckle guard.

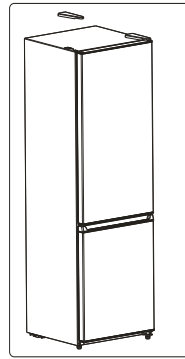

## 2.4 Door Space Requirements

The unit's door must be able to open fully as shown.

$W \times D \geq 990 \times 1025\text{mm}$

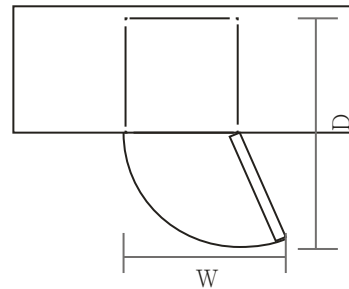

## 2.5 Levelling the Unit

To do this adjust the two levelling feet at the front of the unit.

If the unit is not level, the door and magnetic seal alignments will not be covered properly.

Make sure that the foot touches the ground before use.

Look down from the top, clockwise and counterclockwise loosening, tightening.

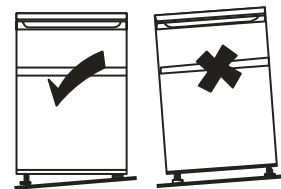

## 2.6 Cleaning Before Use

Wipe the inside of the unit with a weak solution of bicarbonate soda. Then rinse with warm water using a 'Wrung-out' sponge or cloth. Wash the shelves and salad bin in warm soapy water and dry completely before replacing in the unit. Clean the exterior of the unit with a damp cloth. If you require more information refer to the Cleaning section.

## 2.7 Before Using Your Unit

The refrigerator adopts 220~240V/50Hz AC power, voltage fluctuations over the range of 187 ~ 264V will cause malfunction or even damage.

Do not damage the power cord under any condition so as to ensure safety use, do not use when the power cord is damaged or the plug is worn.

Do not put flammable, explosive, volatile and highly corrosive items in the refrigerator to prevent damages to the product or fire accidents.

Do not place flammable items near the refrigerator to avoid fires.

This product is household refrigerators and shall be only suitable for the storage of foods. According to national standards, household refrigerators shall not be used for other purposes, such as storage of blood, drugs or biological products.

Do not place items such as bottled or sealed container of fluid such as bottled beers and beverages in the freezer to prevent bursts and other losses.

Before placing any food in your unit, turn it on and wait for 24 hours, to make sure it is working properly and to allow it time to fall to the correct temperature. Your unit should not be overfilled.

Do not damage the power cord under any condition so as to ensure safety use, do not use when the power cord is damaged or the plug is worn.

Do not put flammable, explosive, volatile and highly corrosive items in the refrigerator to prevent damages to the product or fire accidents.

Do not place flammable items near the refrigerator to avoid fires.

This product is household refrigerators and shall be only suitable for the storage of foods. According to national standards, household refrigerators shall not be used for other purposes, such as storage of blood, drugs or biological products.

Do not place items such as bottled or sealed container of fluid such as bottled beers and beverages in the freezer to prevent bursts and other losses.

Before placing any food in your unit, turn it on and wait for 24 hours, to make sure it is working properly and to allow it time to fall to the correct temperature. Your unit should not be overfilled.

Do not store or place dry ice in the refrigerator.



### ◆ **Before Plugging in**

You must check that you have a socket which is compatible with the plug supplied with the unit.

### ◆ **Before Turning On!**

Do not turn on until two hours after moving the unit.

## 2.8 Interior Accessories

Various glass or plastic storage shelves are included with your appliance - different models have different combinations.

You should always slide one of the full size glass storage shelves into the lowest set of guides, above the fruit and vegetable containers, and keep it in this position. To do



this, pull the storage shelf forward until it can be swiveled upwards or downwards and removed.

Please do the same in reverse to insert the shelf at a different height.

 In order to make the most of the volume of the fresh food storage compartment and frozen-food storage compartment, the user can remove one or more shelves, drawers, out of the appliance, according to your daily use.

### 3. PRODUCT OVERVIEW(optional)

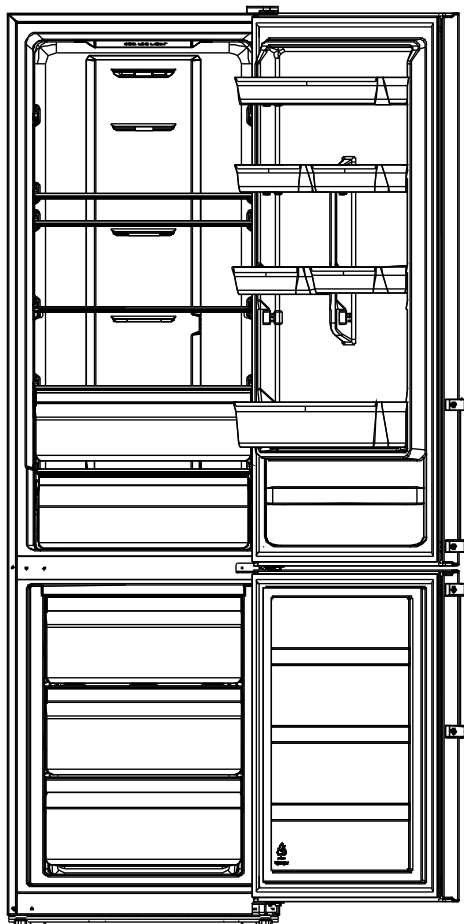

\*Dotted line represents the position of air outlet and return air inlet.

\*All images in this instruction manual are for indication only; please refer to your individual unit for details.

## 4. OPERATION

### 4.1 Operation Instructions

#### Temperature control

##### Temperature control of fresh food storage compartment

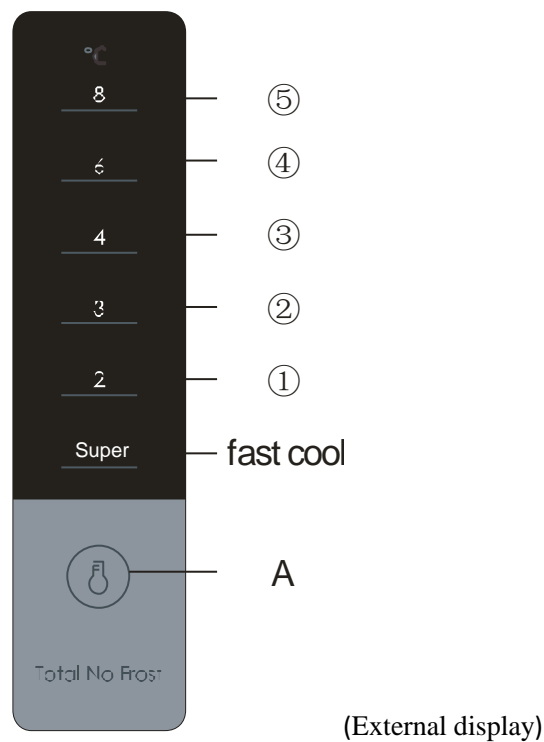
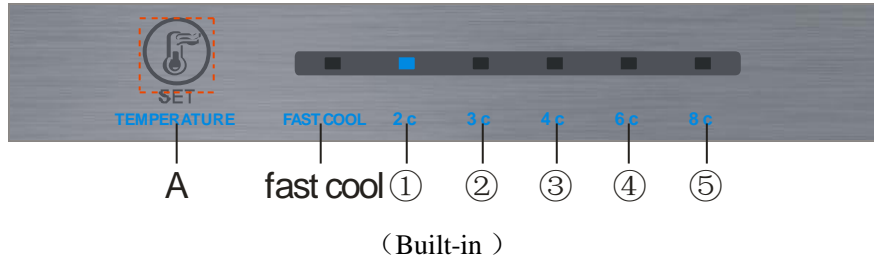

#### Key

A.SET: gear setting key

#### Display screen

- 1 Gear 1
- 2 Gear 2
- 3 Gear 3
- 4 Gear 4
- 5 Gear 5

#### Display

For the first power-on, the display screen (including the key light) will be displayed in full for 3s, and then the gear in the middle displays the state of running

#### Display of normal running

On the occurrence of a failure, the corresponding LED light will give a combined display of failure

code (loop display);

Where there is no failure, the LED light will display the current running gear of the refrigerator.

### Gear setting

The gear will be changed once every time when you press the key SET. Then, the refrigerator will run under the setting value after 15s.

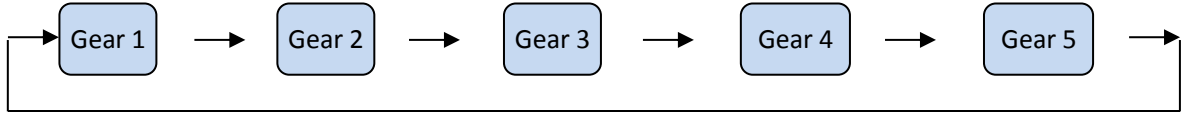

### Fast cool function

Enter: Circulating modulation rapid cooling mode

Operate: Indicator of rapid cooling lights up, and the refrigerator operates at 2°C.

Exit: 1. Operate 150min under the rapid cooling mode

2. Temperature adjustment can exit from the rapid cooling mode

### ◆ Temperature control of freezing chamber

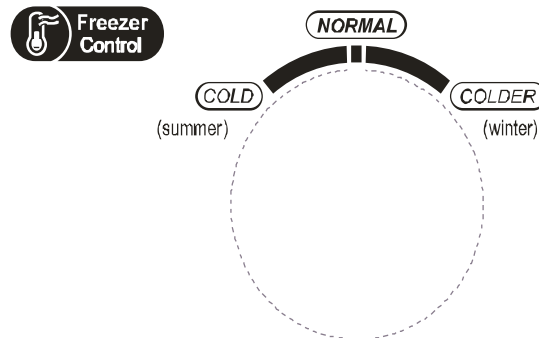

The freezing temperature is relatively low in “COLDER” position, while the freezing temperature is relatively high in “COLD” position, thus, “NORMAL” position is generally used.

When ambient temperature is high in summer, the temperature shall be in the range from “NORMAL” to “COLD”. If the ambient temperature is above 35°C, then “COLD” position shall prevail.

When ambient temperature is low in winter, the temperature shall be in the range from “NORMAL” to “COLDER”. If the ambient temperature is below 10°C, then “COLDER” position shall prevail.

Chill compartment description: the temperature of chill compartment is  $-2 \leq t_{cc} \leq 3$ , the maximum tcc should be as near as possible +3°C which however should not be exceeded. The compartment is not suitable for storing certain fresh vegetables and fruits (which are sensitive to low temperature).

### 4.2 Noise Inside the Unit!

You may notice that your unit makes some unusual noises. Most of these are perfectly normal, but you should be aware of them!

These noises are caused by the circulation of the refrigerant liquid in the cooling system. It has become more pronounced since the introduction of CFC free gases. This is not a fault and will not affect the performance of your unit. This is the compressor motor working, as it pumps the refrigerant around the system.

### 4.3 Tips for Keeping Food in the Unit

- ◆ Cooked meats/fishes should always be stored on a shelf above raw meats/fishes to avoid bacterial transfer. Keep raw meats/fishes in a container which is large enough to collect juices and cover it properly. Place the container on the lowest shelf.
- ◆ Leave space around your food, to allow air to circulate inside the unit. Ensure all parts of the unit are kept cool.
- ◆ To prevent transfer of favours and drying out, pack or cover the food separately. Fruit and vegetables do not need to be wrapped.
- ◆ Always let pre-cooked food cool down before you put in the unit. This will help to maintain the internal temperature of the unit.
- ◆ To prevent cold air escaping from the unit, try to limit the number of times you open the door. We recommend that you only open the door when you need to put food in or take food out.

#### 4.4 Change the Light Bulb

Lamp replacement by professionals

## 5. CLEANING

### 5.1 Defrosting

Auto-defrost for Frost-free Refrigerator

### 5.2 Cleaning the Interior and the Exterior of the Unit

- ◆ Dusts behind the refrigerator and on the ground shall be timely cleaned to improve the cooling effect and energy saving.
- ◆ Check the door gasket regularly to make sure there are no debris. Clean the door gasket with a soft cloth dampened with soapy water or diluted detergent.
- ◆ The interior of the refrigerator should be cleaned regularly to avoid odor.
- ◆ Please turn off the power before cleaning interior, remove all foods, drinks ,shelves, drawers, etc.
- ◆ Use a soft cloth or sponge to clean the inside of the refrigerator, with two tablespoons of baking soda and a quart of warm water. Then rinse with water and wipe clean. After cleaning, open the door and let it dry naturally before turning on the power.
- ◆ For areas that are difficult to clean in the refrigerator (such as narrow sandwiches, gaps or corners), it is recommended to wipe them regularly with a soft rag, soft brush, etc. and when necessary, combined with some auxiliary tools (such as thin sticks) to ensure no contaminants or bacteria accumulation in these areas.
- ◆ Do not use soap, detergent, scrub powder, spray cleaner, etc., as these may cause odors in the interior of the refrigerator or contaminated food.
- ◆ Clean the bottle frame, shelves and drawers with a soft cloth dampened with soapy water or diluted detergent. Dry with a soft cloth or dry naturally.
- ◆ Wipe the outer surface of the refrigerator with a soft cloth dampened with soapy water, detergent, etc., and then wipe dry.
- ◆ Do not use hard brushes, clean steel balls, wire brushes, abrasives(such as toothpastes),

organic solvents (such as alcohol, acetone, banana oil, etc.), boiling water, acid or alkaline items, which may damage the fridge surface and interior. Boiling water and organic solvents such as benzene may deform or damage plastic parts.

- ◆ Do not rinse directly with water or other liquids during cleaning to avoid short circuits or affect electrical insulation after immersion.

### 5.3 Cleaning Tips

Condensation may appear on the outside of the unit. This may be due to a change in room temperature. Wipe of any moisture residue. If the problem continues, please contact a qualified technician for assistance.

## 6. MAINTENANCE

### 6.1 Changing the Internal Light

Lamp replacement by professionals.

### 6.2 Care When Handling / Moving Your Unit

Hold the unit around its sides or base when moving it. Under no circumstances should it be lifted by holding the edges of the top surface.

### 6.3 Servicing

The unit should be serviced by an authorized engineer and only genuine spare parts should be used. Under no circumstances should you attempt to repair the unit yourself. Repairs carried out by inexperienced persons may cause injury or serious malfunction. Contact a qualitatively technician.

### 6.4 Switching Off for Long Periods of Time

When the unit is not in use for a long period of time, disconnect it from the mains supply, empty all food and clean the appliance, leaving the door ajar to prevent unpleasant smells.

### 6.5 Do not shield positions of air outlet and return air inlet of the refrigerator

### 6.6 Do not keep foods of higher temperature close to temperature sensor

### 6.7 Take out drawer of freezing chamber of refrigerator and put foods directly on the glass partition

## 7. Trouble shooting

The following simple issues can be handled by the user. Please call the after-sale service department if the issues are not settled.

Inoperation	Whether the freezer is plugged and connected to power; Low voltage; Failure power or tripping circuit
Odor	Odorous foods should closely wrapped; Whether foods are rotten; Whether the interior shall be cleaned.
Long-term operation of compressor	It is normal that refrigerator operates for longer time in summer when the ambient temperature is higher; Do not put too much food in the freezer at one time; Do not put foods until they are cooled; Frequent opening of refrigerator door.
Illuminating light does not shine	Whether the refrigerator is connected to power, whether the illuminating light is damaged.
The refrigerator door can not be properly closed.	The freezer door is stuck by food packages; Too much food; Tilt refrigerator.
Loud noises	Whether the food is leveled, whether the refrigerator is balanced; Whether the refrigerator parts are properly placed.

### 7.1 Warm tips:

- ◆The refrigerator enclosure may emit heat during operation specially in summer, this is caused by the radiation of the condenser, and it is a normal phenomenon.
- ◆Condensation: condensation phenomenon will be detected on the exterior surface and door seals of the freezer when the ambient humidity is large, this is a normal phenomenon, and the condensation can be wiped away with a dry towel.
- ◆Buzz: Buzz will be generated by running compressor specially when starting up or shutting down.

## 8. TIPS FOR ENERGY SAVING

Try not to open the door too often, especially when the weather is wet and hot. Once you open the door, close it as soon as possible.

Every now and then check if the appliance is sufficiently ventilated (adequate air circulation behind the appliance).

In normal temperature conditions, please arrange the thermostat at the middle setting.

Before loading the appliance with packages of fresh food, make sure they are cooled to ambient temperature.

Ice and frost layer increase energy consumption, so clean the appliance as soon as the layer is 3-5 mm thick.

If it is the outer condenser, the rear wall should be always clean free of dust or any impurities.

- ◆ The appliance should be located in the coolest area of the room, away from heat producing appliances or heating ducts, and out of the direct sunlight.
- ◆ Let hot foods cool to room temperature before placing in the appliance. Overloading the appliance forces the compressor to run longer. Foods that freeze too slowly may lose quality, or spoil.
- ◆ Be sure to wrap foods properly, and wipe containers dry before placing them in the appliance. This cuts down on frost build-up inside the appliance.
- ◆ Appliance storage bin should not be lined with aluminum foil, wax paper, or paper toweling. Liners interfere with cold air circulation, making the appliance less efficient.
- ◆ Organize and label food to reduce door openings and extended searches. Remove as many items as needed at one time, and close the door as soon as possible.

## 9. DISPOSAL

Old units still have some residual value. An environmentally friendly method of disposal will ensure that valuable raw materials can be recovered and used again. The refrigerant used in your unit and insulation materials require special disposal procedures. Ensure that none of the pipes on the back of the unit are damaged prior to disposal. Up to date information concerning options of disposing of your old unit and packaging from the new one can be obtained from your local council office.

When disposing of an old unit break of any old locks or latches and remove the door as a safeguard.

Correct Disposal of this product	
	<p>Correct Disposal of this product</p> <p>This marking indicates that this product should not be disposed with other household wastes throughout the EU. To prevent possible harm to the environment or human health from uncontrolled waste disposal, recycle it responsibly to promote the sustainable reuse of material resources. To return your used device, please use the return and collection systems or contact the retailer where the product was purchased. They can take this product for environmental safe recycling.</p>

For more information, please contact the local authority or your retailer where you purchased the product.

## Spis treści

1. Ważne instrukcje bezpieczeństwa .....	1
2. Ustawienie i montaż chłodziarko-zamrażarki .....	2
2.1 Wybór miejsca ustawienia urządzenia .....	2
2.2 Montaż uchwytów na drzwiach (opcjonalnie) .....	3
2.3 Zmiana kierunku otwierania drzwi .....	5
2.4 Przestrzeń wymagana dla otwierania drzwi .....	7
2.5 Poziomowanie chłodziarko-zamrażarki .....	7
2.6 Czyszczenie przed pierwszym użyciem .....	7
2.7 Przed pierwszym użyciem .....	7
2.8 Akcesoria .....	8
3. Poglądowy rysunek urządzenia .....	9
4. Obsługa urządzenia .....	9
4.1 Instrukcje obsługi .....	9
4.2 Odgłosy wydobywające się z urządzenia .....	11
4.3 Wskazówki dotyczące przechowywania żywności .....	11
4.4 Wymiana oświetlenia .....	12
5. Czyszczenie .....	12
5.1 Rozmrażanie urządzenia .....	12
5.2 Czyszczenie powierzchni wewnętrznych i zewnętrznych .....	12
5.3 Wskazówki dotyczące czyszczenia .....	12
6. Konserwacja .....	12
6.1 Wymiana oświetlenia wewnętrznego .....	12
6.2 Wskazówki dotyczące transportu .....	12
6.3 Serwisowanie urządzenia .....	13
6.4 Wyłączanie urządzenia na długi okres czasu .....	13
6.5 Dodatkowe wskazówki .....	13
7. Rozwiązywanie problemów .....	13
7.1 Dodatkowe wskazówki .....	13
8. Praktyczne wskazówki dotyczące zmniejszenia zużycia energii elektrycznej .....	14
9. Wycofanie z eksploatacji .....	14



## 1. WAŻNE INSTRUKCJE BEZPIECZEŃSTWA



**Ostrzeżenie:** ryzyko pożaru / materiałów łatwopalnych

**Niniejsze** urządzenie jest przeznaczone do użytku w gospodarstwie domowym lub w pomieszczeniach takich jak kuchnie dla personelu w sklepach, biurach i innych miejscach pracy; gospodarstwach wiejskich, hotelach, motelach oraz innych obiektach mieszkalnych; w obiektach oferujących pokój ze śniadaniem czy catering. Produkt nie nadaje się do użytku komercyjnego.

**Jeśli** przewód zasilający jest uszkodzony, powinien zostać wymieniony przez producenta, autoryzowany serwis techniczny lub odpowiednio wykwalifikowaną osobę, aby uniknąć zagrożenia życia.

**W** urządzeniu nie przechowywać substancji wybuchowych, takich jak aerozole z łatwopalną substancją.

**Urządzenie** należy odłączyć od zasilania po użyciu oraz przed przeprowadzeniem czyszczenia i konserwacji.

**OSTRZEŻENIE:** Nie wolno zakrywać ani blokować otworów wentylacyjnych w obudowie urządzenia ani zabudowie kuchennej.

**OSTRZEŻENIE:** Nie należy stosować mechanicznych przyrządów lub środków do przyspieszenia procesu rozmrażania innych niż polecane przez producenta.

**OSTRZEŻENIE:** Należy uważać, aby nie uszkodzić kompresora ani układu chłodzącego.

**OSTRZEŻENIE:** Nie wolno używać urządzeń elektrycznych we wnętrzu chłodziarko-zamrażarki, o ile nie zostały polecane przez producenta.

**OSTRZEŻENIE:** Urządzenie należy złomować zgodnie z lokalnymi przepisami dotyczącymi utylizacji odpadów, ponieważ zawiera łatwopalny gaz i czynnik chłodniczy.

**OSTRZEŻENIE:** Podczas ustawiania urządzenia upewnić się, że przewód zasilający nie został zagięty ani przyciśnięty ciężkimi przedmiotami.

**OSTRZEŻENIE:** Z tyłu urządzenia nie należy umieszczać rozgałęziaczy ani przenośnych zasilaczy.

**Nie** używać przedłużaczy ani przejściówek bez uziemienia (tj. z dwoma stykami).

**NIEBEZPIECZEŃSTWO:** Ryzyko, że dziecko może zostać uwięzione wewnątrz komory urządzenia. Przed wyrzuceniem/złomowaniem starego urządzenia należy:

- Zdemontować drzwi.
- Pozostawić półki na swoim miejscu, aby dzieci nie mogły łatwo wejść do środka.

**Przed** przystąpieniem do montażu akcesoriów należy odłączyć urządzenie od źródła zasilania elektrycznego.









**Czynnik** chłodniczy oraz izolacja wykonana z pianki spienianej cyklopentanem zastosowane w chłodziarko-zamrażarce są łatwopalne. Gdy urządzenie będzie złomowane, należy trzymać je z dala od źródła ognia i zdać w odpowiednim punkcie utylizacji odpadów, w celu recyklingu komponentów elektrycznych i elektronicznych, aby zapobiec szkodom dla środowiska naturalnego lub innym zagrożeniom.

**Dla** normy EN: Urządzenie może być używane przez dzieci powyżej 8. roku życia oraz osoby, których zdolności fizyczne, zmysłowe lub umysłowe są ograniczone bądź osoby nie posiadające doświadczenia i wiedzy, pod warunkiem że przebywają pod nadzorem oraz otrzymały stosowne instrukcje dotyczące obsługi urządzenia w sposób prawidłowy i bezpieczny, a także rozumieją zagrożenia związane z użytkowaniem. Nie pozwolić dzieciom manipulować urządzeniem ani czyścić go czy też naprawiać. Dzieciom w wieku od 3 do 8 lat nie pozwalać wkładać ani wyjmować produktów do / z urządzeń chłodniczych.

**Dla** normy IEC: Produkt nie jest przeznaczony do obsługi przez osoby (w tym dzieci), których zdolności fizyczne, zmysłowe lub umysłowe są ograniczone bądź osoby nie posiadające doświadczenia i wiedzy, za wyjątkiem sytuacji przebywania pod nadzorem oraz otrzymania stosownych instrukcji przez osobę odpowiadającą za ich bezpieczeństwo.

**Nie** dopuścić, aby dzieci manipulowały czy bawiły się urządzeniem.

**Instrukcje** powinny zawierać następujące istotne informacje: Aby uniknąć zanieczyszczenia żywności, należy przestrzegać następujących wskazówek:

- Nie pozostawiać drzwi otwartych dłużej niż potrzeba, gdyż może to doprowadzić do znacznego wzrostu temperatury w komorach urządzenia.
- Regularnie czyścić powierzchnie, które wchodzą w kontakt z żywnością, oraz dostępne części systemu odwadniającego.
- Czyścić zbiorniki wody, jeśli nie były używane przez 48 godzin; przepłukać system wodny podłączony do źródła wody, jeśli woda nie była pobierana przez 5 dni. (Uwaga 1)
- Surowe mięso i ryby przechowywać w odpowiednich / szczelnych pojemnikach w lodówce, aby nie stykały się z innymi produktami spożywczymi ani by woda / płyny z tych produktów nie skapywała na inną żywność. 
- Dwugwiazdkowe  przegrody zamrażarki nadają się do przechowywania gotowych mrożonek, przechow  nia lub ro  lodów oraz wytwarz  k lodu. (Uwaga 2)
- Jedno- , dwu-  i trzygwiazdkowe  przegrody nie nadają się do zamrażania świeżej żywności. (Uwaga 3)
- Jeśli chłodziarko-zamrażarka nie będzie używana / pozostanie pusta przez dłuższy okres czasu, należy odłączyć ją od zasilania, rozmrozić, wyczyścić, osuszyć i pozostawić otwarte drzwi, aby zapobiec rozwojowi pleśni wewnątrz urządzenia.

Uwaga 1, 2, 3: Proszę potwierdzić, czy ma zastosowanie w zależności od rodzaju przegrody w urządzeniu.

## 2. USTAWIENIE I MONTAŻ CHŁODZIARKO-ZAMRAŻARKI

### 2.1 Wybór miejsca ustawienia urządzenia

Wybierając miejsce ustawienia chłodziarko-zamrażarki należy pamiętać, aby podłoże było równe i stabilne, zaś w pomieszczeniu zapewniono odpowiednią wentylację. Nie ustawiać urządzenia w pobliżu źródeł ciepła, np. kuchenek, kotłów CO, kaloryferów. Nie wystawiać urządzenia na bezpośrednie działanie promieni słonecznych – ryzyko zwiększenia zużycia energii elektrycznej. Skrajnie niskie temperatury otoczenia także mogą negatywnie wpłynąć na działanie urządzenia. Nie wolno ustawiać ani używać urządzenia w garażu ani na wolnym powietrzu. Nie zakrywać urządzenia żadnym materiałem.

## 2.2 Montaż uchwytów na drzwiach (opcjonalnie)

1) Zdjąć zaślepki z otworów na uchwyty.

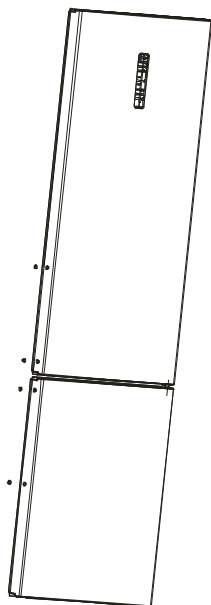

2) Zamontować uchwyty w otworach, następnie wbić je, by zamocować.

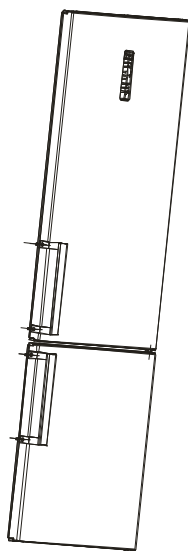

3) Założyć zaślepki na otwory na uchwyty.

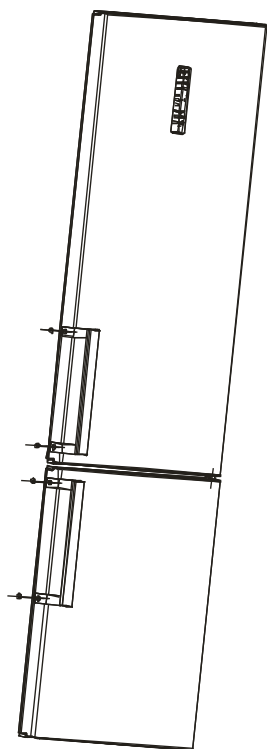

5) Wykręcić śruby, następnie zdemontować uchwyty.

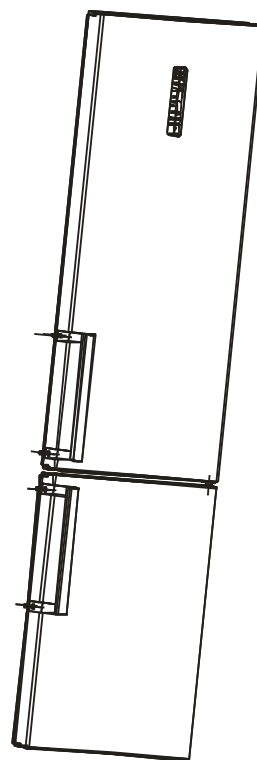

4) Zdjąć zaślepki z otworów na uchwyty.

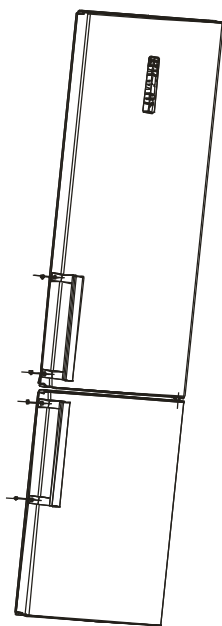

6) Ponownie założyć zaślepki na otwory na uchwyty.

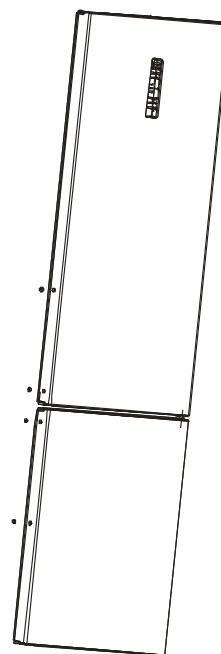

- 7) Zamontować uchwyty w otworach z drugiej strony drzwi zgodnie z instrukcją montażu uchwytów na drzwiach.

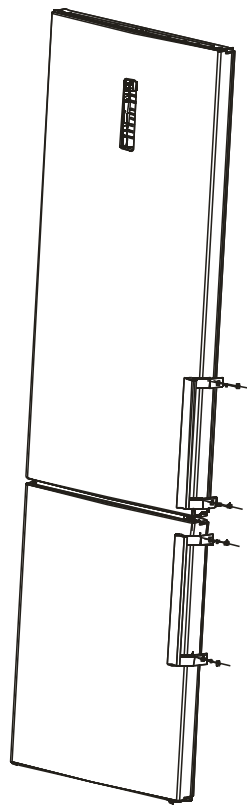

### 2.3 Zmiana kierunku otwierania drzwi

- 1) Zdjąć zaślepkę zawiasu.

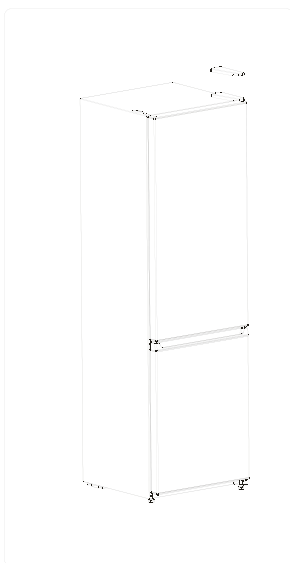

- 2) Zdemontować górny zawias komory chłodziarki.



3) Zdemontować drzwi komory chłodziarki.

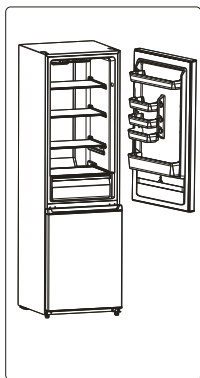

7) Zamontować drzwi komory zamrażarki na dolnym zawiasie.

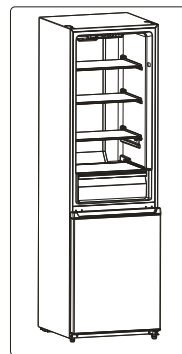

4) Zdemontować środkowy zawias za pomocą śrubokręta.

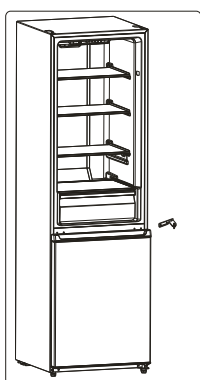

8) Zamontować system montażu środkowego zawiasu z lewej strony urządzenia.

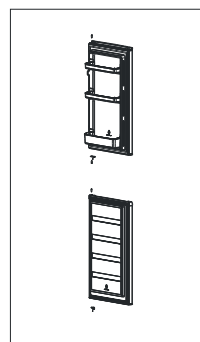

5) Zdemontować drzwi komory zamrażarki.

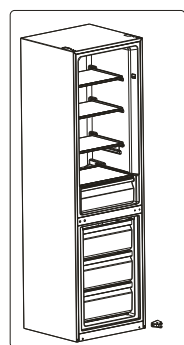

9) Zamontować drzwi komory chłodziarki.

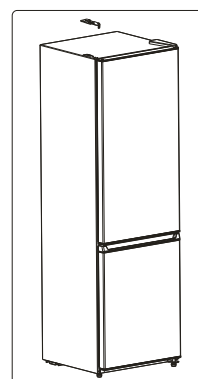

6) Zdemontować system montażu zawiasów.  
Za pomocą śrubokręta zamontować system montażu dolnego zawiasu z lewej strony urządzenia.

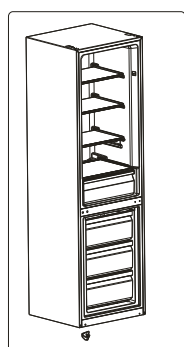

10) Założyć zaślepkę zawiasu.

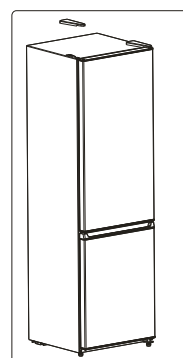

## 2.4 Przestrzeń wymagana dla otwierania drzwi

Zapewnić odpowiednią przestrzeń, by drzwi otwierały się, jak pokazano na rysunku ( $W \times D \geq 990 \times 1025 \text{ mm}$ ).

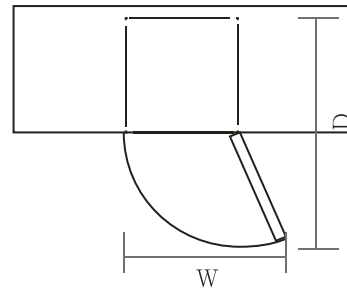

## 2.5 Poziomowanie chłodziarko-zamrażarki

W celu wypoziomowania chłodziarko-zamrażarki należy nastawić dwie regulowane nóżki z przodu urządzenia. Jeżeli nie jest ono odpowiednio wypoziomowane, to linie drzwi oraz magnetycznych uszczelek nie będą się pokrywać.

Przed pierwszym użyciem upewnić się, że nóżki stykają się z podłożem.

Wyregulować nóżki obracając je w kierunku zgodnym z ruchem wskazówek zegara lub w przeciwnym.

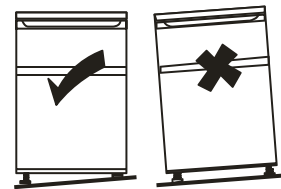

## 2.6 Czyszczenie przed pierwszym użyciem

Wnętrze urządzenia czyścić słabym roztworem sody oczyszczonej. Przetrzeć szmatką płukaną w ciepłej wodzie. Półki oraz pojemniki umyć w ciepłej wodzie z detergentem, następnie wytrzeć do sucha. Powierzchnie zewnętrzne czyścić wilgotną szmatką. Więcej informacji w rozdziale „Czyszczenie”.

## 2.7 Przed pierwszym użyciem

Napięcie znamionowe/częstotliwość prądu elektrycznego dla chłodziarko-zamrażarki to 220~240V/50Hz. Wahania napięcia w granicach 187~264V spowodują nieprawidłowe działanie urządzenia lub nawet uszkodzenie.

Uważać, by nie uszkodzić przewodu zasilającego oraz nie korzystać z urządzenia, gdy kabel zasilający lub wtyczka są uszkodzone.

Wewnątrz urządzenia nie wolno umieszczać produktów łatwopalnych, wybuchowych, lotnych ani żrących – ryzyko uszkodzenia urządzenia lub wywołania pożaru.

W pobliżu urządzenia nie umieszczać ani nie rozpylać substancji palnych, by uniknąć ryzyka pożaru.

Urządzenie jest przeznaczone do użytku w gospodarstwie domowym wyłącznie do przechowywania żywności.

Zgodnie z lokalnymi normami w chłodziarko-zamrażarkach przeznaczonych do użytku w gospodarstwie domowym nie wolno przechowywać krwi, lekarstw ani produktów biologicznych.

Nie przechowywać w zamrażarce butelek ani pojemników z płynem (np. puszki z piwem) – ryzyko rozsadzenia pojemnika oraz uszkodzenia urządzenia.

Przed włożeniem żywności należy podłączyć urządzenie do zasilania i odczekać 24 godziny, by upewnić się, że działa prawidłowo oraz pozwolić, by temperatura wewnątrz osiągnęła odpowiedni poziom. Nie przepętniać urządzenia.



#### **Przed podłączeniem do zasilania**

Upewnić się, że gniazdko zasilające odpowiada wtyczce dostarczonej z urządzeniem.



#### **Przed podłączeniem do zasilania**

Po ustawieniu urządzenia w odpowiednim miejscu należy pozostawić je niepodłączone przez 2 godziny w celu stabilizacji czynnika chłodzącego.

### **2.8 Akcesoria**

Chłodziarko- zamrażarka jest wyposażona w szklane oraz plastikowe półki – w różnych kombinacjach w zależności od modelu.

Zawsze mocować jedną z pełnych szklanych półek na najniższych prowadnicach, tj. nad pojemnikami na owoce i warzywa. W tym celu należy pociągnąć szklaną półkę do siebie do momentu aż będzie można przechylić ją w górę lub w dół, a następnie wyjąć.

Wykonać opisane czynności w odwrotnej kolejności, by zamocować półkę na innej wysokości.



Istnieje możliwość usunięcia jednej/kilku półek lub szuflad, by jak najlepiej wykorzystać pojemność komory chłodziarki albo zamrażarki, w zależności od użytkowania.



### 3. POGŁĄDOWY RYSUNEK URZĄDZENIA

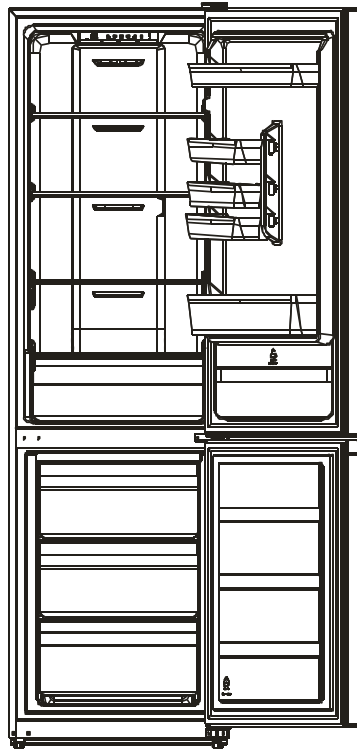

- Linia przerywaną oznaczono wylot i wlot powietrza.
- Wszystkie rysunki zawarte w niniejszej instrukcji są schematyczne, poglądowe i nie muszą dokładnie przedstawiać faktycznego wyglądu określonych elementów urządzenia. Jeśli przedstawione elementy nie znajdują się w zakupionym wyrobie, oznacza to, że informacje dotyczą innego modelu chłodziarko-zamrażarki.

### 4. OBSŁUGA URZĄDZENIA

#### 4.1 Instrukcje obsługi

#### Regulacja temperatury

- Regulacja temperatury w komorze chłodziarki



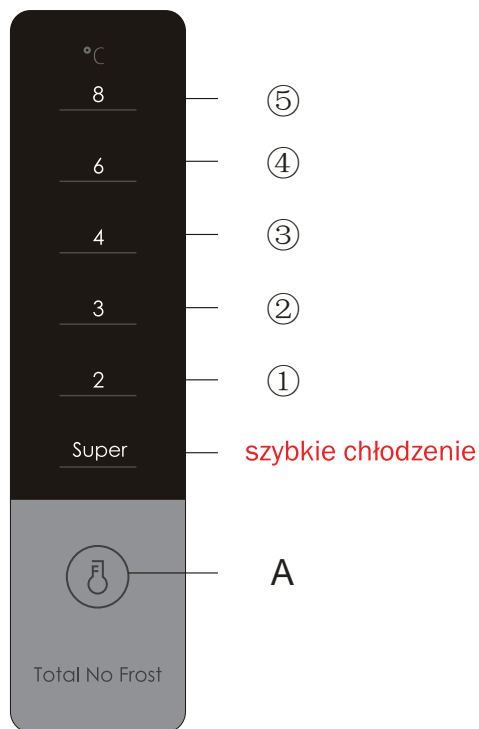

(wyświetlacz na drzwiach urządzenia)

#### Przycisk

A.SET: przycisk regulacji temperatury

#### Wyświetlacz

- 1 Poziom temperatury 1
- 2 Poziom temperatury 2
- 3 Poziom temperatury 3
- 4 Poziom temperatury 4
- 5 Poziom temperatury 5

#### Wyświetlacz

Podczas pierwszego uruchomienia cały wyświetlacz podświetli się przez 3 sekundy, następnie podświetli się kontrolka poziomu 3, co oznacza, że urządzenie działa.

Wyświetlacz – prawidłowe działanie

W przypadku usterki, na wyświetlaczu pojawi się zapętłona informacja z kodem usterki.

Gdy nie wystąpiła żadna usterka, na wyświetlaczu podświetla się bieżące ustawienie poziomu temperatury.

#### Ustawianie poziomu temperatury

Zmienić poziom naciskając przycisk SET. Po upływie 15 sekund urządzenie rozpocznie pracę z nowym ustawieniem.

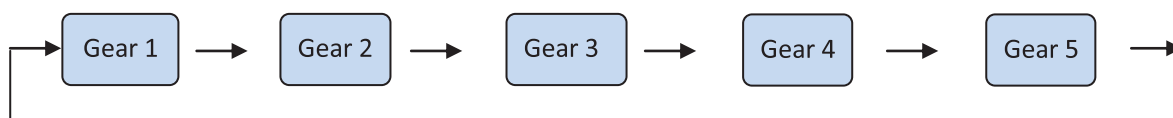

## Funkcja szybkiego chłodzenia

Włączyć funkcję szybkiego chłodzenia.

Podświetli się kontrolka funkcji szybkiego chłodzenia, temperatura w chłodziarce to 2°C.

Funkcja szybkiego chłodzenia wyłączy się po upływie 150 minut lub gdy zostanie ustawiona inna temperatura.

- Regulacja temperatury w komorze zamrażarki

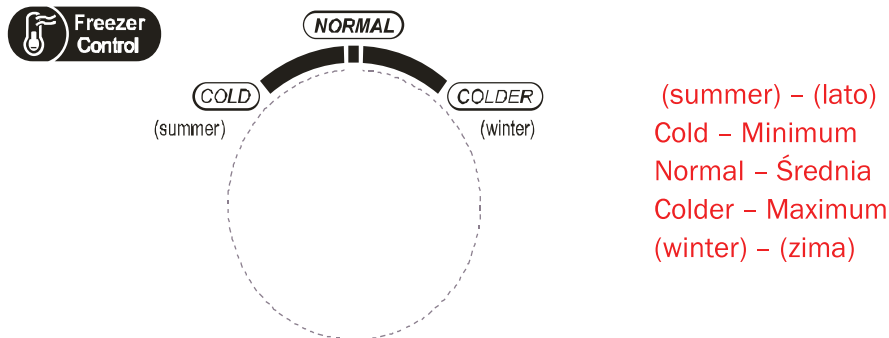

Pozycja „MAXIMUM” to wysoka temperatura zamrażania, natomiast pozycja „MINIMUM” to niska temperatura zamrażania, zaleca się wybrać pozycję „ŚREDNIA”.

Gdy temperatura otoczenia w lecie jest wysoka, zmienić ustawienie temperatury z pozycji „ŚREDNIA” do pozycji „MINIMUM”. Utrzymać pozycję „MINIMUM”, jeżeli temperatura otoczenia przekracza 35°C.

Gdy temperatura otoczenia w zimie jest niska, zmienić ustawienie temperatury z pozycji „ŚREDNIA” do pozycji „MAXIMUM”. Utrzymać pozycję „MAXIMUM”, jeżeli temperatura otoczenia jest poniżej 10°C.

## 4.2 Odgłosy wydobywające się z urządzenia

W trakcie pracy z urządzenia mogą wydobywać się różne odgłosy. Jest to całkiem normalne zjawisko.

Odgłosy są wynikiem przepływu czynnika chłodzącego w układzie chłodzącym. Stały się bardziej wyraźne od momentu wprowadzenia chłodziarko-zamrażarek bez freonu. To nie jest usterka i nie ma wpływu na działanie urządzenia. To efekt działania kompresora, który rozprawdza czynnik w układzie chłodzącym.

## 4.3 Wskazówki dotyczące przechowywania żywności

- Gotowane mięso/ryby zawsze przechowywać na wyższej półce niż surowe mięso/ryby, by zapobiec przemieszczaniu się bakterii. Surowe mięso/ryby przechowywać w zamkniętym pojemniku, który należy umieszczać na najniższej półce.
- Nie przepełniać urządzenia, by pozostawić swobodny przepływ powietrza wokół opakowań z żywnością. Upewnić się, że wszystkie elementy wewnątrz urządzenia są chłodne.
- Używać odpowiednich materiałów/pojemników do przechowywania żywności, by uniknąć przenikania się zapachów, czy też pogorszenia jakości produktów żywnościowych. Nie ma potrzeby przechowywania owoców i warzyw w opakowaniu.
- Wewnątrz urządzenia nie umieszczać gorących produktów żywnościowych. Należy pozwolić, by najpierw ostygły. Pozwoli to utrzymać temperaturę wewnątrz urządzenia na niezmiennym poziomie.
- Unikać częstego otwierania drzwi urządzenia, by nie wypuszczać chłodnego powietrza. Zaleca się otwierać drzwi tylko w przypadku wsadzania lub wyjmowania żywności do/z chłodziarko-zamrażarki.

#### 4.4 Wymiana oświetlenia

Wymianę oświetlenia powinien przeprowadzić pracownik autoryzowanego serwisu technicznego lub inny wykwalifikowany specjalista.

### 5. CZYSZCZENIE

#### 5.1 Rozmrażanie urządzenia

Bezsronowa chłodziarka-zamrażarka rozmraża się automatycznie.

#### 5.2 Czyszczenie powierzchni wewnętrznych i zewnętrznych

- Regularnie czyścić kurz zbierający się z tyłu urządzenia oraz na podłodze, aby zapewnić odpowiednie rezultaty chłodzenia i oszczędność energii.
- Regularnie sprawdzać uszczelkę drzwi, by upewnić się, że nie ma żadnych zanieczyszczeń. Czyścić uszczelkę drzwi miękką, wilgotną szmatką z dodatkiem mydła lub delikatnego detergentu.
- Regularnie czyścić wnętrze urządzenia, aby uniknąć nieprzyjemnego zapachu.
- Przed przystąpieniem do czyszczenia wnętrza urządzenia odłączyć je od zasilania, wyjąć wszystkie produkty spożywcze, napoje, półki, szuflady itp.
- Do czyszczenia wnętrza urządzenia używać miękkiej szmatki lub gąbki oraz roztworu dwóch łyżek sody oczyszczonej i jednego litra ciepłej wody. Opłukać czystą wodą, następnie wytrzeć do sucha miękką szmatką. Przed ponownym uruchomieniem pozostawić otwarte drzwi, by wnętrze wyschło w temperaturze otoczenia.
- W przypadku obszarów trudnych do czyszczenia w komorze chłodziarki (takich jak wąskie półki, szczeliny lub rogi) zaleca się regularne czyszczenie ich miękką szmatką lub szczoteczką itp., a jeśli to konieczne użyć dodatkowych środków jak cienkie pałeczki / wykałaczki, by nie dopuścić do nagromadzenia zanieczyszczeń czy bakterii.
- Nie używać mydła, detergentów, proszków do szorowania, środków czyszczących w sprayu itp., ponieważ ich silny zapach może wywołać nieprzyjemny zapach we wnętrzu urządzenia lub skazić żywność.
- Półki na butelki, szklane półki oraz szuflady czyścić miękką, wilgotną szmatką z mydłem lub rozcieńczonym detergentem. Wytrzeć do sucha miękką szmatką lub pozwolić, by powierzchnie wyschły w temperaturze otoczenia.
- Zewnętrzne powierzchnie urządzenia czyścić miękką, wilgotną szmatką z mydłem lub rozcieńczonym detergentem. Wytrzeć do sucha miękką szmatką.
- Nie używać twardych szczotek, stalowych druciaków, drucianych szczotek, środków ściernych (takich jak pasty do zębów), rozpuszczalników organicznych (takich jak alkohol, aceton, olej bananowy itp.), wrzątku, kwasów ani zasad, które mogą uszkodzić zewnętrzną powierzchnię oraz wnętrze urządzenia.
- Wrzątek i rozpuszczalniki organiczne, takie jak benzen, mogą zdeformować lub uszkodzić części z tworzyw sztucznych.
- Powierzchni nie polewać / płukać bezpośrednio wodą ani innymi płynami, aby uniknąć zwarć czy uszkodzenia izolacji elektrycznej w przypadku zanurzenia.

#### 5.3 Wskazówki dotyczące czyszczenia

Na zewnętrznych ścianach urządzenia lub pomiędzy drzwiami może wystąpić kondensacja, wynikająca z dużego poziomu wilgotności otoczenia. Wytrzeć krople wody. Jeśli problem nie ustąpi, należy skontaktować się z autoryzowanym serwisem technicznym.

### 6. KONSERWACJA

#### 6.1 Wymiana oświetlenia wewnętrznego

Wymianę oświetlenia powinien przeprowadzić pracownik autoryzowanego serwisu technicznego lub inny wykwalifikowany specjalista.

#### 6.2 Wskazówki dotyczące transportu

Urządzenie przenosić trzymając je z boków lub od dołu. W żadnym wypadku nie przenosić urządzenia trzymając je za ostre krawędzie znajdujące się od góry.

### 6.3 Serwisowanie urządzenia

Serwisowanie/naprawy powinny być wykonywane przez autoryzowany serwis techniczny przy użyciu wyłącznie oryginalnych części zamiennych. W żadnym wypadku nie wolno podejmować samodzielnych prób naprawy urządzenia. Naprawy wykonywane przez osoby niekompetentne mogą stwarzać zagrożenie dla użytkownika oraz wadliwe działanie urządzenia. Należy skontaktować się z wykwalifikowanym specjalistą.

### 6.4 Wyłączanie urządzenia na długi okres czasu

Jeżeli nie zamierza się używać urządzenia przez długi okres czasu, należy odłączyć je od zasilania, opróżnić z żywności, umyć, a następnie zostawić uchylone drzwi, by zapobiec powstawaniu nieprzyjemnych zapachów.

### 6.5 Dodatkowe wskazówki

Nie zakrywać/blokować wlotu i wylotu powietrza .

Nie przechowywać ciepłej żywności w pobliżu czujnika temperatury.

Wyjąć szufladę z komory zamrażarki, zaś żywność położyć bezpośrednio na szklanej półce.

## 7. ROZWIĄZYWANIE PROBLEMÓW

Przed wezwaniem serwisu prosimy zapoznać się z tabelą najczęstszych usterek, gdyż wiele z nich mogą Państwo usunąć samodzielnie. W przeciwnym wypadku należy skontaktować się z najbliższym autoryzowanym serwisem technicznym.

Urządzenie nie działa	Sprawdzić, czy urządzenie jest podłączone do zasilania; Sprawdzić, czy w sieci zasilającej jest odpowiednie napięcie; Sprawdzić bezpieczniki lub czy nastąpiła przerwa w dostawie energii elektrycznej;
Nieprzyjemny zapach	Należy szczelniej opakować produkty wydzielające silne zapachy; Sprawdzić, czy produkty żywnościowe nie uległy przeterminowaniu lub zepsuciu; Należy umyć wewnątrz komory;
Kompresor pracuje przez dłuższe okresy czasu	W pomieszczeniu panuje zbyt wysoka temperatura – normalnym zjawiskiem jest, że urządzenie pracuje przez dłuższy okres czasu w wyższej temperaturze otoczenia; Do zamrażarki włożono zbyt dużo świeżej żywności na jeden raz; Żywność wkładać do urządzenia dopiero po ostygnięciu; Zaleca się rzadziej otwierać drzwi urządzenia, by ciepłe powietrze nie dostawało się do wnętrza;
Oświetlenie nie działa	Sprawdzić, czy urządzenie jest podłączone do zasilania; Sprawdzić oświetlenie;
Drzwi nie domykają się	Zmienić ułożenie żywności w komorze chłodziarki lub zamrażarki; Urządzenie jest przepełnione; Urządzenie nie stoi prosto na podłożu;
Odgłosy/hałasy	Sprawdzić, czy urządzenie stoi równo i stabilnie na podłożu; Sprawdzić, czy poprawnie zamontowano elementy wyposażenia.

### 7.1 Dodatkowe wskazówki

- Obudowa urządzenia może nagrzewać się, zwłaszcza w lecie – powodem jest nagrzewanie się skraplacza. Jest to normalne zjawisko.
- Kondensacja na zewnętrznych ścianach urządzenia oraz uszczelkach wynika z dużego poziomu wilgotności otoczenia. Jest to normalne zjawisko. Wodę wytrzeć suchą szmatką.
- Brzęczenie jest odgłosem włączającego lub wyłączającego się kompresora.

## 8. PRAKTYCZNE WSKAZÓWKI DOTYCZĄCE ZMNIJSZENIA ZUŻYCIA ENERGII ELEKTRYCZNEJ

- Zaleca się rzadkie otwieranie drzwi urządzenia, zwłaszcza gdy w pomieszczeniu jest gorąco i wilgotno.
  - Regularnie sprawdzać, czy wokół urządzenia jest zapewniony odpowiedni przepływ powietrza.
  - Gdy temperatura otoczenia jest umiarkowana, termostat ustawić w pozycji „ŚREDNIA”.
  - Upewnić się, że produkty wkładane do urządzenia mają temperaturę pokojową. Nie wkładać gorącej żywności do urządzenia.
  - Warstwy lodu i szronu zwiększają zużycie energii, dlatego zaleca się czyszczenie urządzenia, gdy warstwa ma 3-5 mm grubości.
  - Kratek skraplacza znajdującą się z tyłu urządzenia należy regularnie czyścić.
- Chłodziarko-zamrażarkę ustawić w najchłodniejszym miejscu w pomieszczeniu, z dala od urządzeń grzejnych lub emitujących ciepło. Nie wystawiać na działanie promieni słonecznych.
  - Wewnątrz urządzenia nie umieszczać gorących produktów żywnościowych. Należy pozwolić, by najpierw ostygły. Nie przepelniać urządzenia, gdyż spowoduje to dłuższą pracę kompresora. Produkty, które wolno zamrażają się, mogą stracić na jakości lub zepsuć się.
  - Upewnić się, że odpowiednio opakowano produkty żywnościowe. Wycierać do sucha pojemniki z żywnością – pozwoli to uniknąć wytworzenia się szronu wewnątrz urządzenia.
  - Pótek ani pojemników nie wykładać folią aluminiową, papierem woskowanym ani ręcznikami papierowymi. Utrudni to cyrkulację zimnego powietrza i obniży efektywność urządzenia.
  - Posegregować i opisać produkty żywnościowe, by skrócić poszukiwania i czas otwarcia drzwi. Za jednym razem wyjąć z urządzenia jak najwięcej produktów, szybko zamknąć drzwi.

## 9. WYCOFANIE Z EKSPLOATACJI

Zużyte urządzenia nadal mają wartość szcążkową. Wycofanie urządzenia z eksploatacji w sposób przyjazny dla środowiska pozwoli odzyskać cenne materiały w celu ponownego wykorzystania. Czynniki chłodnicze oraz materiały izolacyjne wymagają specjalnych sposobów utylizacji. Przed złomowaniem upewnić się, że żadna z rurek z tyłu urządzenia nie została uszkodzona. Informacji na temat utylizacji urządzenia i opakowanie udziela lokalna jednostka administracyjna. Przed złomowaniem usunąć zamki lub inne zamknięcia oraz zdemontować drzwi.



Niniejszy symbol umieszczony na produkcie lub na dołączonych do niego dokumentach oznacza, że ten produkt nie jest klasyfikowany jako odpad z gospodarstwa domowego. Urządzenie, z przeznaczeniem jego złomowania, należy zdać w odpowiednim punkcie utylizacji odpadów, w celu recyklingu komponentów elektrycznych i elektronicznych.

Urządzenie należy złomować zgodnie z lokalnymi przepisami dotyczącymi utylizacji odpadów. Dodatkowe informacje na temat utylizacji, złomowania i recyklingu opisywanego urządzenia można uzyskać w lokalnym urzędzie miasta, w miejskim przedsiębiorstwie utylizacji odpadów lub w sklepie, w którym produkt został zakupiony. Niniejsze urządzenie zostało wykonane z odpowiednich materiałów nadających się do ponownego wykorzystania. Przed złomowaniem zawsze należy doprowadzić urządzenie do stanu nieprzydatności, odcinając kabel elektryczny. Dodatkowo, zaleca się zdemontować zawiasy drzwiowe.

## **Inhaltsverzeichnis**

1.	SICHERHEITSHINWEISE .....	1
2.	INSTALLATION .....	3
2.1	Lage.....	3
2.2	Einbauanleitung Türgriffe(optional) .....	3
2.3	Umkehr des Türausschlags .....	5
2.4	Platzbedarf der Tür.....	7
2.5	Nivellierung des Gerätes .....	7
2.6	Reinigung vor dem Gebrauch .....	7
2.7	Vor dem Gebrauch.....	7
2.8	Innenzubehör.....	8
3.	PRODUKTANSICHT .....	9
4.	BETRIEB.....	9
4.1	Betriebsanleitung .....	9
4.2	Geräusch innerhalb des Gerätes!.....	11
4.3	Tipps zur Aufbewahrung von Lebensmitteln im Gerät.....	12
4.4	Wechsel der Glühlampe .....	12
5.	Reinigung.....	12
5.1	Abtauen .....	12
5.2	Reinigung der Innenseite und Außenseite des Gerätes .....	12
5.3	Tipps zur Reinigung.....	13
6.	Wartung .....	13
6.1	Wechsel der Innenbeleuchtung .....	13
6.2	Achtung beim Umgang mit / Verschieben des Gerätes .....	13
6.3	Wartung.....	13
6.4	Ausschalten für längere Zeit .....	13
6.5	Bedecken Sie nicht die Positionen des Luftauslasses und des Rücklufteinlasses des Kühlschranks .....	13
7.	Fehlersuche.....	13
7.1	Tipps zur Wärme:.....	14
8.	Tipps zum energiesparenden Betrieb.....	14
9.	Entsorgung.....	15



## 1. SICHERHEITSHINWEISE



**Warnung:** Feuergefahr / brennbare Materialien

**Dieses** Gerät ist für den Einsatz in Haushalts- und ähnlichen Anwendungen vorgesehen, z. B. in Küchenräumen von Personal in Geschäften, Büros und anderen Arbeitsumgebungen. Bauernhäuser und von Kunden in Hotels, Motels und anderen Wohngebieten; Bed & Breakfast-Umgebungen; Catering und ähnliche nicht für den Einzelhandel bestimmte Anwendungen.

**Wenn** das Netzkabel beschädigt ist, muss es vom Hersteller, seinem Kundendienst oder ähnlich qualifizierten Personen ausgetauscht werden, um eine Gefahr zu vermeiden.

**Lagern** Sie keine explosiven Substanzen wie Aerosoldosen mit einem brennbaren Treibmittel in diesem Gerät.

**Das** Gerät muss nach dem Gebrauch und vor der Wartung durch das Gerät vom Netz getrennt werden.

**WARNUNG:** Halten Sie die Belüftungsöffnungen im Gerätegehäuse oder in der eingebauten Struktur frei von Hindernissen.

**WARNUNG:** Verwenden Sie keine mechanischen Geräte oder andere Mittel, um den Abtauvorgang zu beschleunigen, außer den vom Hersteller empfohlenen.

**WARNUNG:** Kältemittelkreislauf nicht beschädigen.

**WARNUNG:** Verwenden Sie keine elektrischen Geräte in den Lebensmittelaufbewahrungsfächern des Geräts, es sei denn, es handelt sich um einen vom Hersteller empfohlenen Typ.

**WARNUNG:** Bitte verlassen Sie den Kühlschrank gemäß den örtlichen Vorschriften. Verwenden Sie brennbares Treibgas und Kältemittel.

**WARNUNG:** Stellen Sie beim Aufstellen des Geräts sicher, dass das Netzkabel nicht eingeklemmt oder beschädigt ist.

**WARNUNG:** Platzieren Sie nicht mehrere tragbare Steckdosen oder tragbare Netzteile an der Rückseite des Geräts.

**Verwenden** Sie keine Verlängerungskabel oder ungeerdete Adapter (zwei Stifte).

**GEFAHR:** Gefahr der Einklemmung von Kindern. Bevor Sie Ihren alten Kühlschrank oder Gefrierschrank wegwerfen:

- Nehmen Sie die Türen ab.

-Lassen Sie die Regale so, dass Kinder nicht leicht hinein klettern können.

**Der** Kühlschrank muss vor der Installation des Zubehörs von der Stromquelle getrennt werden.



**Kältemittel** und Cyclopentan-Schaumstoffe, die für den Kühlschrank verwendet werden, sind brennbar. Wenn der Kühlschrank verschrottet wird, muss er daher von Feuerquellen ferngehalten und von einem speziellen Rückgewinnungsunternehmen mit entsprechender Qualifikation, das nicht durch Verbrennung entsorgt werden darf, zurückgewonnen werden, um Umweltschäden oder andere Schäden zu vermeiden.

**Für** die EN-Norm: Dieses Gerät kann von Kindern ab 8 Jahren und von Personen mit eingeschränkter körperlicher sensorischer oder geistiger Leistungsfähigkeit oder mangelnder Erfahrung und Kenntnissen verwendet werden, wenn sie beaufsichtigt oder in Bezug auf die sichere Verwendung des Geräts instruiert wurden die damit verbundenen Gefahren verstehen. Kinder dürfen nicht mit dem Gerät spielen. Reinigung und Benutzerwartung dürfen nicht von Kindern ohne Aufsicht durchgeführt werden. Kinder im Alter von 3 bis 8 Jahren dürfen Kühlgeräte be- und entladen.

**Für** den IEC-Standard: Dieses Gerät ist nicht für den Gebrauch durch Personen (einschließlich Kinder) mit eingeschränkter körperlicher, sensorischer oder geistiger Leistungsfähigkeit oder mangelnder Erfahrung und Kenntnissen bestimmt, es sei denn, sie wurden von einer verantwortlichen Person beaufsichtigt oder angewiesen, wie das Gerät verwendet wird zu ihrer Sicherheit.

**Kinder** sollten beaufsichtigt werden, um sicherzustellen, dass sie nicht mit dem Gerät spielen.

**Die** Anweisungen müssen Folgendes enthalten: Um eine Kontamination von Lebensmitteln zu vermeiden, beachten Sie bitte die folgenden Anweisungen:

- Das Öffnen der Tür über einen längeren Zeitraum kann zu einer erheblichen Temperaturerhöhung in den Kammern des Geräts führen.
  - Reinigen Sie regelmäßig Oberflächen, die mit Lebensmitteln und zugänglichen Ablaufsystemen in Kontakt kommen können.
  - Reinigung der Wassertanks, wenn sie 48 Stunden nicht benutzt wurden; Spülen Sie das an eine Wasserversorgung angeschlossene Wassersystem, wenn 5 Tage lang kein Wasser entnommen wurde. (Anmerkung 1)
  - Lagern Sie rohes Fleisch und Fisch in geeigneten Behältern im Kühlschrank, damit er nicht mit anderen Lebensmitteln in Berührung kommt oder darauf tropft.
  - Zwei-Sterne-Tiefkühlfächer eignen sich für die Lagerung von Tiefkühlkost, die Lagerung oder Herstellung von Eiscreme und die Herstellung von Eiswürfeln. (Anmerkung 2)
  - Ein-, Zwei- und Drei-Sterne-Abteile sind nicht zum Einfrieren frischer Lebensmittel geeignet. (Notiz 3)
  - Wenn das Kältegerät längere Zeit leer gelassen wird, schalten Sie das Gerät aus, abtauen, reinigen, trocknen und lassen Sie die Tür offen, um Schimmelbildung im Gerät zu vermeiden.
- Hinweis 1,2,3 : Überprüfen Sie, ob es für Ihren Produktfachtyp zutreffend ist.

## 2. INSTALLATION

### 2.1 Lage

Bei der Wahl eines Platzes für Ihr Gerät sollten Sie sicherstellen, dass der Boden eben und fest und der Raum gut belüftet ist. Stellen Sie es nicht in die Nähe von Wärmequelle, z.B Herd, Kessel oder Heizkörper. Stellen Sie es auch nicht in direktes Sonnenlicht, da es den elektrischen Verbrauch erhöhen kann. Extrem kalte Umgebungstemperaturen können auch dazu führen, dass das Gerät nicht ordnungsgemäß funktioniert. Dieses Gerät ist nicht für den Einsatz in einer Garage oder im Freien vorgesehen. Bedecken Sie es mit keiner Abdeckung.

### 2.2 Einbauanleitung Türgriffe(optional)

- 1) Entfernen Sie die Schraubkappen von den Türgrifflöchern.

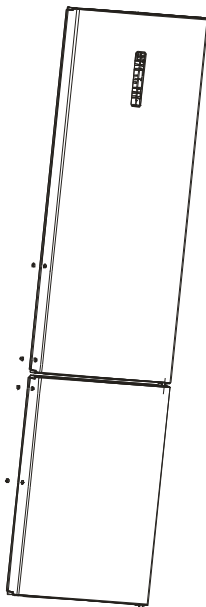

- 2) Setzen Sie die Griffe in die Schraubenlöcher und schlagen Sie sie zu fixieren.

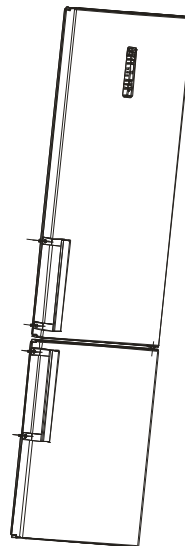

- 3) Verschließen Sie die Schraubkappen an den Griffschrauben.

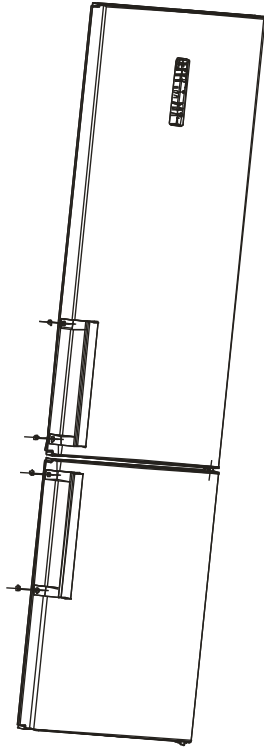

- 2) Entfernen Sie die Schrauben und nehmen Sie die Griffe ab.

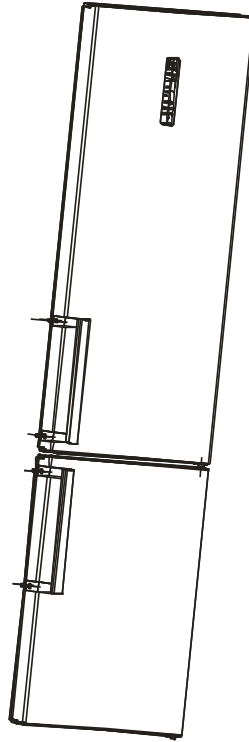

- 1) Entfernen Sie die Schraubkappen von den Schraubenlöchern.

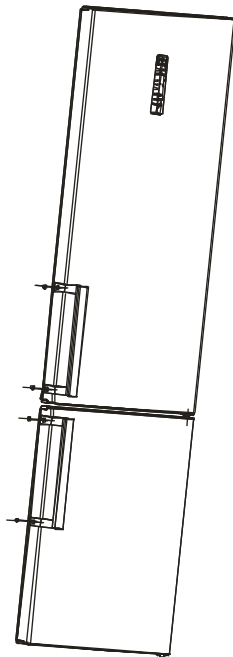

- 3) Verschließen Sie die Schraubkappen wieder an die Türgrifflöcher.

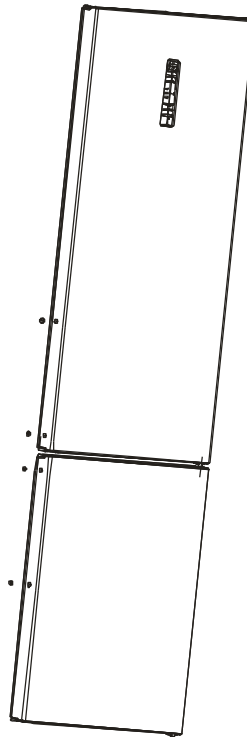

- 4) Setzen Sie die Griffe in die Türgrifflöcher auf der anderen Seite gemäß der Anleitung des Griff sein.

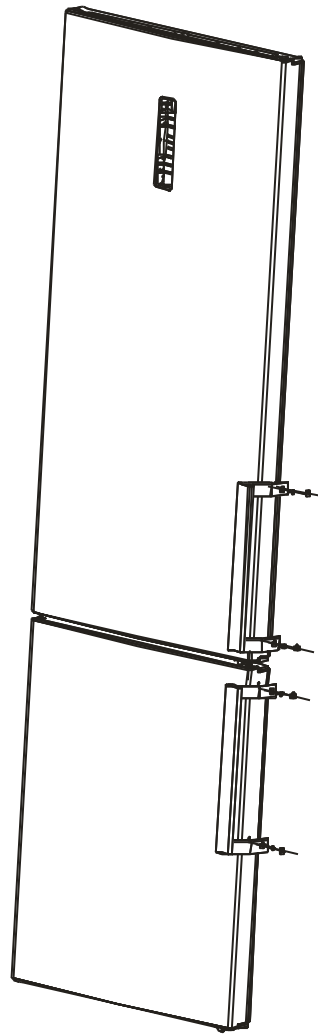

### 2.3 Umkehr des Türausschlags

- 1) Entfernen Sie die Schutzkappe des Scharniers

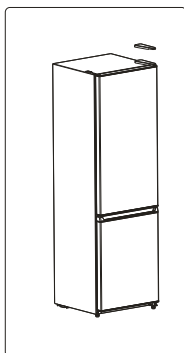

- 2) Nehmen Sie das obere Scharnier ab

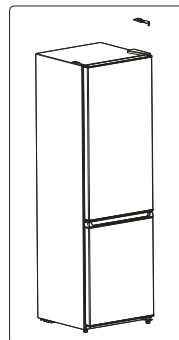

- 3) Nehmen Sie die Tür des Kühlraums ab

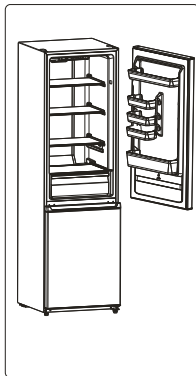

- 4) Entfernen Sie das mittlere Scharnier mit einem Schraubenzieher

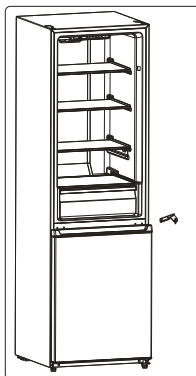

- 5) Nehmen Sie die Tür des Gefrierraums ab

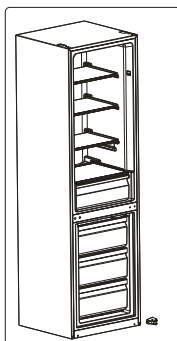

- 6) Entfernen Sie die Scharniereinheit mit einem Schraubenzieher ab, montieren Sie die untere Scharniereinheit auf die linke Seite des Gehäuses mit einem Schraubenzieher

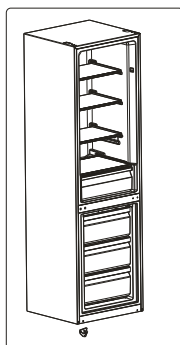

- 7) Montieren Sie die Tür des Gefrierraums auf das untere Scharnier

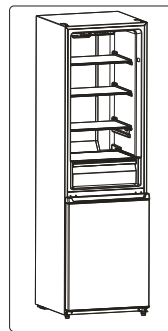

- 8) Montieren Sie die mittlere Scharniereinheit auf die linke Seite des Gehäuses

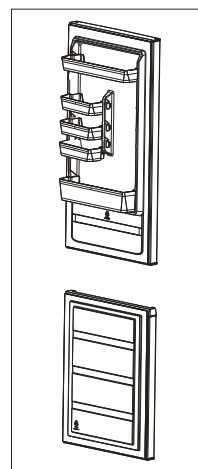

- 9) Montieren Sie die Tür des Kühlraums

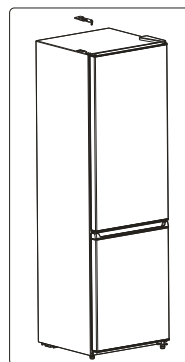

- 10) Bedecken Sie die Schutzkappe

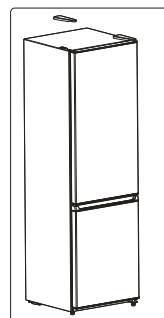

## 2.4 Platzbedarf der Tür

Die Tür des Gerätes muss in der Lage sein, vollständig zu öffnen, wie dargestellt.

$W \times D \geq 990 \times 1025 \text{ mm}$

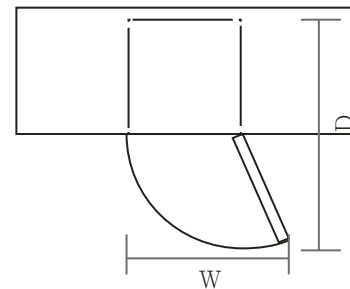

## 2.5 Nivellierung des Gerätes

Stellen Sie dazu die beiden Nivellierfüße auf der Vorderseite ein. Wenn das Gerät nicht waagrecht ist, werden die Tür und Magnetdichtungen nicht ordnungsgemäß abgedeckt.

Stellen Sie sicher, dass der Fuß vor dem Gebrauch den Boden berührt.

Schauen Sie von oben nach unten, lösen und ziehen Sie im Uhrzeigersinn und gegen den Uhrzeigersinn fest.

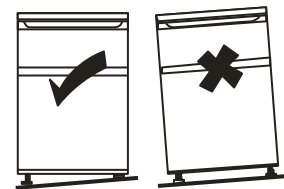

## 2.6 Reinigung vor dem Gebrauch

Wischen Sie den Innenraum des Gerätes mit einer schwachen Lösung von Bicarbonatsoda ab, und spülen Sie mit einem ausgewrungenen Schwamm oder Tuch mit warmem Wasser. Waschen Sie die Regale und Salatbehälter in warmem Seifenwasser und trocknen Sie sie vollständig, bevor Sie sie ins Gerät ersetzen. Reinigen Sie die Außenseite des Gerätes mit einem feuchten Tuch.

Weitere Informationen finden Sie im Kapitel Reinigung.

## 2.7 Vor dem Gebrauch

Der Kühlschrank adoptiert 220~240V/50Hz Wechselstrom, Spannungsschwankungen über den Bereich von 187 ~ 264V wird zu Störung oder sogar Schaden führen.

Beschädigen Sie unter keinen Umständen das Netzkabel, um eine sichere Verwendung zu gewährleisten. Wenn das Kabel beschädigt oder der Stecker verschlissen ist, benutzen Sie sie bitte nicht.

Stellen Sie keine brennbaren, explosive, flüchtigen und hochkorrosiven Gegenstände in den Kühlschrank, um die Schäden am Produkt oder Brandunfälle zu vermeiden.

Stellen Sie keine brennbaren Gegenstände in die Nähe des Kühlschranks, um Brände zu vermeiden.

Dieses Produkt ist ein Haushaltskühlschrank, der nur für die Lagerung von Lebensmittel geeignet sein soll. Nach den nationalen Normen dürfen Haushaltskühlschränke nicht für Zwecke wie die

Lagerung von Blut, Drogen oder biologischen Produkten verwendet werden.

Stellen Sie keine Gegenstände wie Flaschen oder versiegelte Behälter mit Flüssigkeiten wie z.B. abgefülltes Bier und Getränke in den Gefrierraum, um die Bersten und andere Verluste zu vermeiden.

Bevor Sie Lebensmittel in Ihr Gerät stellen, schalten Sie es bitte ein und warten Sie 24 Stunden, um sicherzustellen, dass es ordnungsgemäß funktioniert, und zu erlauben, die Temperatur auf den richtigen Wert zu fallen. Ihr Gerät sollte nicht überfüllt sein.

Do not damage the power cord under any condition so as to ensure safety use, do not use when the power cord is damaged or the plug is worn.

Do not put flammable, explosive, volatile and highly corrosive items in the refrigerator to prevent damages to the product or fire accidents.

Do not place flammable items near the refrigerator to avoid fires.

This product is household refrigerators and shall be only suitable for the storage of foods. According to national standards, household refrigerators shall not be used for other purposes, such as storage of blood, drugs or biological products.

Do not place items such as bottled or sealed container of fluid such as bottled beers and beverages in the freezer to prevent bursts and other losses.

Before placing any food in your unit, turn it on and wait for 24 hours, to make sure it is working properly and to allow it time to fall to the correct temperature. Your unit should not be overfilled.

Lagern oder legen Sie kein Trockeneis im Kühlschrank.



◆ **Vor dem elektrischen Anschluss**

Sie müssen überprüfen, ob Sie eine Steckdose haben, die mit dem mitgelieferten Stecker kompatibel ist.

◆ **Vor dem Einschalten!**

Schalten Sie das Gerät erst zwei Stunden nach dem Verschieben.

## 2.8 Innenzubehör

Verschiedene Abstellfläche aus Glas und Kunststoff sind in Ihrem Gerät enthalten – verschiedene Modelle haben unterschiedliche Kombinationen.

Schieben Sie immer eines der full-size Abstellregale aus Glas in den untersten Satz von Führungen über das Obst- und Gemüsefach, und halten Sie es in dieser Position. Ziehen Sie dazu das Abstellregal nach vorne, bis es nach oben oder nach unten geschwenkt und abgenommen werden kann.

Machen Sie das gleiche in umgekehrter Reihenfolge, um das Regal in einer anderen Höhe einzusetzen.



Um das Volumen des Frischhalteraums und des Gefriergut-Lagerraums optimal zu nutzen, könnten Sie eins oder mehrere Regale, Schubladen aus dem Gerät herausnehmen, je nach Ihrem täglichen Gebrauch.

### 3. PRODUKTANSICHT

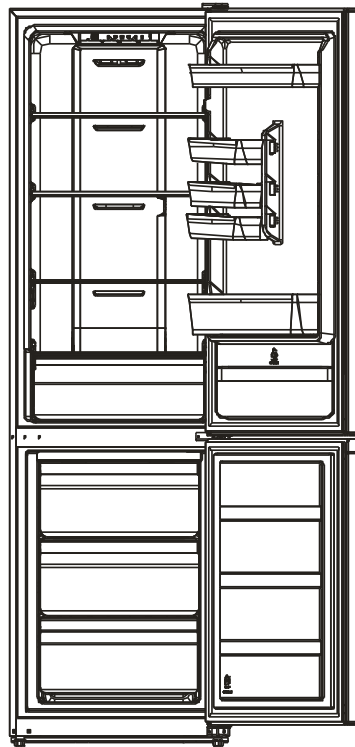

\*Die gestrichelte Linie stellt die Position des Luftauslasses und des Lufteinlasses dar.

\*Alle Abbildungen in diesem Handbuch dienen nur der Anzeige; Einzelheiten entnehmen Sie bitte Ihrem individuellen Gerät.

### 4. BETRIEB

#### 4.1 Betriebsanleitung

Temperaturkontrolle

Temperaturkontrolle des Frischhalteraums

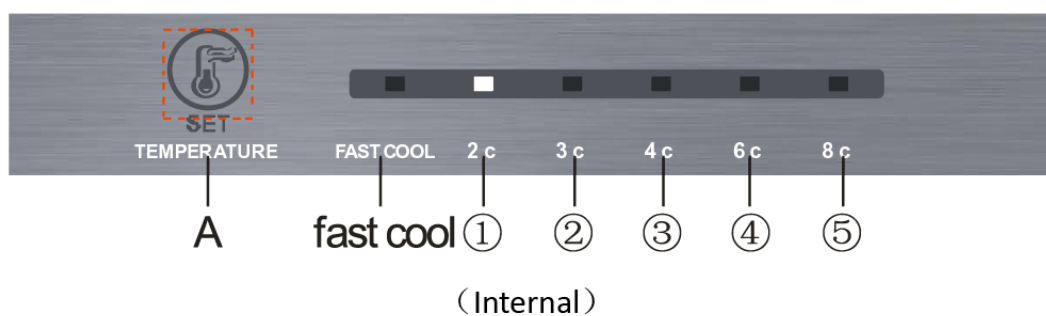



TEMPERATURE	TEMPERATUR
fast cool	Schnellkühlung
Internal	Innere

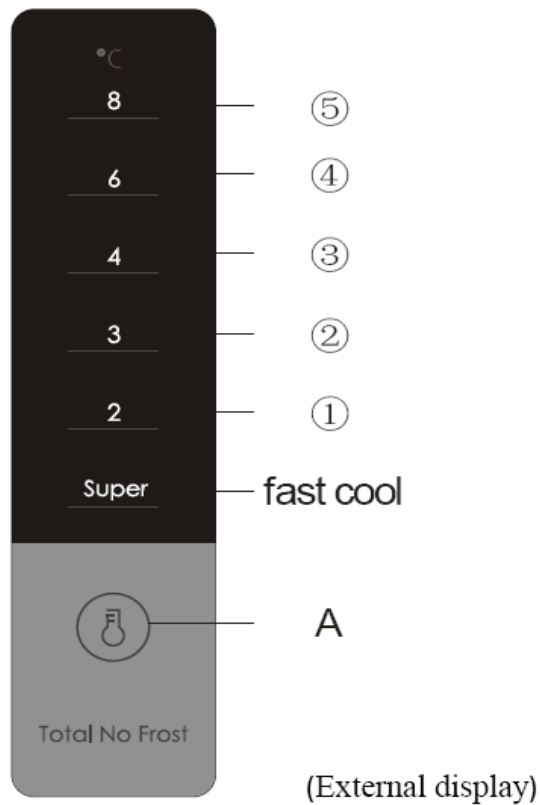

Total No Frost	Total kein Frost
External display	Äußere Anzeige
fast cool	Schnellkühlung

### Taste

A.SET: Gangeinstellungstaste

### Anzeigebildschirm

- 1 Gang 1
- 2 Gang 2
- 3 Gang 3
- 4 Gang 4
- 5 Gang 5

### Anzeige

Zum ersten Einschalten wird der Anzeigebildschirm (einschließlich der Tastenbeleuchtung) für 3s vollständig angezeigt, und dann stellt der Gang in der Mitte den Betriebszustand dar

Anzeige des normalen Betriebs

Tritt ein Fehler auf, gibt das entsprechende LED-Licht eine kombinierte Anzeige des Fehlercodes

(Schleifenanzeige);

Wenn kein Fehler auftritt, stellt das LED-Licht den laufenden Gang des Kühlschranks dar.

### Gangeinstellung

Der Gang wird bei jedem Drücken der Taste SET einmal gewechselt. Danach läuft der Kühlschrank nach 15s unter dem Einstellwert.

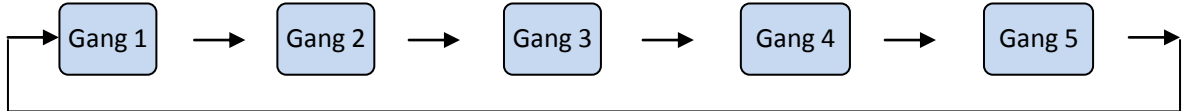

### Fast cool-Funktion

In Betrieb setzen: Umlaufmodulation Schnellkühlungsmodus

Betrieb: Anzeige der schnellen Kühlung leuchtet, und der Kühlschrank läuft bei 2°C.

Außer Betrieb setzen: 1. Läuft 150min unter dem Schnellkühlungsmodus

2. Die Temperatureinstellung kann den Schnellkühlungsmodus außer Betrieb setzen.

Temperaturkontrolle des Gefrierraums

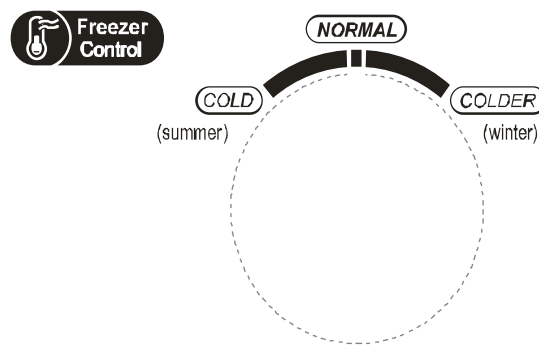

Freezer Control	Gefriererkontrolle
COLD	KALT
NORMAL	NORMAL
COLDER	KÄLTER
summer	Sommer
winter	Winter

Die Gefriertemperatur ist relativ niedrig in der „COLDER“-Position, während sie in der „COLD“-Position relativ hoch ist, so wird die „NORMAL“-Position generell verwendet.

Wenn die Umgebungstemperatur im Sommer hoch ist, sollte die Temperatur im Bereich von „NORMAL“ bis „COLD“ liegen. Liegt die Umgebungstemperatur über 35°C, ist auf die Position „COLD“ einzustellen.

Wenn die Umgebungstemperatur im Winter niedrig ist, sollte die Temperatur im Bereich von „NORMAL“ bis „COLDER“ liegen. Liegt die Umgebungstemperatur unter 10°C, ist auf die Position „COLDER“ einzustellen.

### 4.2 Geräusch innerhalb des Gerätes!

Sie könnten möglicherweise bemerken, dass Ihr Gerät einige ungewöhnliche Geräusche macht.

Die meisten davon sind völlig normal, aber Sie sollten sich bewusst von ihnen sein!

Diese Geräusche werden durch die Zirkulation der Kühlflüssigkeit im Kühlsystem verursacht. Dies ist seit der Einführung von FCKW-freien Gasen stärker geworden. Es ist kein Fehler und beeinträchtigt die Leistung Ihres Gerätes nicht. Es ist der laufende Kompressormotor, der das Kühlmittel um das System pumpt.

#### 4.3 Tipps zur Aufbewahrung von Lebensmitteln im Gerät

- ◆ Gekochtes Fleisch/Fische sollten immer auf einem Regal über rohem Fleisch/Fische gelagert werden, um einen bakteriellen Transfer zu vermeiden. Bewahren Sie rohes Fleisch/Fische in einem Behälter auf, der groß genug zum Sammeln der Säfte ist, und bedecken Sie ihn richtig. Stellen Sie den Behälter auf das unterste Regal.
- ◆ Lassen Sie ausreichenden Raum um Ihre Lebensmittel herum, damit die Luft im Inneren des Gerätes zirkulieren kann. Stellen Sie sicher, dass alle Teile des Gerätes kühl gehalten werden.
- ◆ Um den Transfer von Geschmäckern und das Austrocknen zu vermeiden, sollten Sie das Lebensmittel separat verpacken oder bedecken. Obst und Gemüse brauchen nicht verpackt zu werden.
- ◆ Lassen Sie das vorgekochte Essen immer abkühlen, bevor Sie es in das Gerät stellen. Dies hilft bei der Beibehaltung der Temperatur innerhalb des Gerätes.
- ◆ Um die Entweichung der Kaltluft aus dem Gerät zu verhindern, versuchen Sie bitte, die Häufigkeit des Türöffnens zu begrenzen. Wir empfehlen Ihnen, die Tür nur zu öffnen, wenn Sie das Essen einzulegen und herauszunehmen brauchen.

#### 4.4 Wechsel der Glühlampe

Lampenwechsel durch Fachleute

### 5. Reinigung

#### 5.1 Abtauen

Automatische Abtauung für frostfreien Kühlschrank

#### 5.2 Reinigung der Innenseite und Außenseite des Gerätes

- ◆ Stäube hinter dem Kühlschrank und auf dem Boden müssen rechtzeitig gereinigt werden, um die Kühlwirkung und Energieeinsparung zu verbessern.
- ◆ Überprüfen Sie die Türdichtung regelmäßig, um sicherzustellen, dass sich keine Ablagerungen befinden. Reinigen Sie die Türdichtung mit einem weichen, mit Seifenwasser oder verdünntem Reinigungsmittel angefeuchteten Tuch.
- ◆ Das Innere des Kühlschranks sollte regelmäßig gereinigt werden, um Geruch zu vermeiden.
- ◆ Bitte schalten Sie den Strom ab, bevor Sie den Innenraum reinigen, entfernen Sie alle Lebensmittel, Getränke, Regale, Schubladen usw.
- ◆ Reinigen Sie das Innere des Kühlschranks mit einem weichen Tuch oder Schwamm, mit zwei Esslöffeln Natron und einem Liter warmem Wasser. Dann mit Wasser spülen und abwischen. Öffnen Sie nach dem Reinigen die Tür und lassen Sie sie vor dem Wenden natürlich trocknen
- ◆ Für Bereiche, die im Kühlschrank schwer zu reinigen sind (z. B. schmale Fächer, Zwischenräume oder Ecken), empfiehlt es sich, sie regelmäßig mit einem weichen Lappen, einer weichen Bürste usw. zu wischen und gegebenenfalls mit einigen Hilfswerkzeugen (z. als dünne Stifte), um sicherzustellen, dass sich in diesen Bereichen keine Verunreinigungen oder Bakterien ansammeln.
- ◆ Verwenden Sie keine Seife, Reinigungsmittel, Scheuermittel, Sprühreiniger usw., da diese Gerüche im Inneren des Kühlschranks oder kontaminierte Lebensmittel verursachen können.
- ◆ Reinigen Sie den Flaschenrahmen, die Regale und die Schubladen mit einem weichen, mit Seifenwasser oder verdünntem Reinigungsmittel angefeuchteten Tuch. Mit einem weichen Tuch oder natürlich trocknen.
- ◆ Wischen Sie die Außenfläche des Kühlschranks mit einem weichen, mit Seifenwasser, Spülmittel usw. angefeuchteten Tuch ab und wischen Sie sie anschließend trocken
- ◆ Verwenden Sie keine harten Bürsten, Reinigungs-Stahlkugeln, Drahtbürsten, Scheuermittel (wie Zahnpasten), organische Lösungsmittel (wie Alkohol, Aceton, Bananenöl usw.), kochendes Wasser, saure oder alkalische Gegenstände, die Oberfläche und Innenraum des Kühlschranks beschädigen können. Kochendes Wasser und organische Lösungsmittel wie Benzol können Kunststoffteile verformen oder beschädigen.
- ◆ Während der Reinigung nicht direkt mit Wasser oder anderen Flüssigkeiten spülen, um Kurzschlüsse zu vermeiden oder die elektrische Isolierung nicht zu beeinträchtigen.

### 5.3 Tipps zur Reinigung

Kondensation kann auf der Außenseite des Gerätes auftreten. Dies kann auf eine Änderung der Raumtemperatur zurückzuführen. Wischen Sie jeglichen Feuchtigkeitsrückstand ab. Sollte das Problem weiterhin bestehen, wenden Sie sich bitte an einen qualifizierten Techniker.

## 6. Wartung

### 6.1 Wechsel der Innenbeleuchtung

Lampenwechsel durch Fachleute.

### 6.2 Achtung beim Umgang mit / Verschieben des Gerätes

Halten Sie das Gerät beim Verschieben an den Seiten oder der Basis. Es darf unter keinen Umständen angehoben werden, indem man an den Kanten der Oberseite hält.

### 6.3 Wartung

Das Gerät sollte von einem autorisierten Ingenieur gewartet werden und nur Original-Ersatzteile verwenden. Versuchen Sie auf keinen Fall, das Gerät selbst zu reparieren. Reparaturen durch unerfahrenen Personen können zu Verletzungen oder schweren Störungen führen. Wenden Sie sich an einen qualitativen Techniker.

### 6.4 Ausschalten für längere Zeit

Wenn das Gerät über einen längeren Zeitraum nicht benutzt wird, trennen Sie es von der Stromversorgung, entleeren Sie alle Lebensmittel und reinigen Sie das Gerät, lassen Sie die Tür halboffen, um unangenehme Gerüche zu vermeiden.

### 6.5 Bedecken Sie nicht die Positionen des Luftauslasses und des Rücklufteinlasses des Kühlschranks

### 6.6 Bewahren Sie keine Lebensmittel höherer Temperatur in der Nähe des Temperatursensors auf

### 6.7 Nehmen Sie die Schublade des Gefriertraums des Kühlschranks heraus und legen Sie die Lebensmittel direct auf die Glastrennwand.

## 7. Fehlersuche

Die folgenden einfachen Probleme können vom Benutzer behandelt werden. Wenden sie sich bitte an den Kundendienst, wenn die Probleme nicht behoben sind.

Außer Betrieb	Ob der Kühlschrank eingesteckt und an die Stromversorgung angeschlossen ist; Niederspannung; Stromausfall oder Auslösekreis
Geruch	Geruchempfindliche Lebensmittel sollten eng verpackt; Ob die Lebensmittel verdorben sind; Ob der Innenraum gereinigt werden soll.
Langzeitbetrieb des Kompressors	Es ist normal, dass der Kühlschrank länger im Sommer arbeitet, wenn die Umgebungstemperatur höher ist; Legen Sie nicht auf einmal zu viel Lebensmittel in den Gefrierschrank; Bewahren Sie die Lebensmittel nicht auf, bis sie abgekühlt sind; Häufiges Öffnen der Tür des Kühlschranks.

Beleuchtung leuchtet nicht	Ob der Kühlschrank an die Stromversorgung angeschlossen ist, Ob die Beleuchtung beschädigt ist.
Die Tür des Kühlschranks lässt sich nicht richtig schließen.	Der Gefrierer wird durch Lebensmittel geklemmt; Zu viel Lebensmittel; Geneigter Kühlschrank.
Laute Geräusche	Ob das Lebensmittel nivelliert ist, ob der Kühlschrank ausgewogen ist; Ob die Teile des Kühlschranks richtig plaziert sind.

### 7.1 Tipps zur Wärme:

- ◆ Das Gehäuse des Kühlschranks könnte während des Betriebes besonders im Sommer Wärme ausstrahlen, was verursacht durch die Stahlung des Kondensators. Dies ist ein normales Phänomen.
- ◆ Kondensation: Das Kondensationsphänomen wird auf der Außenoberfläche und den Türdichtungen des Gefrierers gespürt, wenn die Umgebungsfeuchtigkeit groß ist. Dies ist ein normales Phänomen, und die Kondensation kann mit einem trockenen Handtuch abgewischt werden.
- ◆ Brummen: Das Brummen wird durch den laufenden Kompressor besonders beim Hochfahren oder Herunterfahren erzeugt.

## 8. Tipps zum energiesparenden Betrieb

Öffnen Sie die Tür nicht zu häufig, besonders wenn das Wetter feucht und heiß ist. Sobald Sie die Tür öffnen, schließen Sie sie so schnell wie möglich.

Überprüfen Sie hin und wieder, ob das Gerät ausreichend belüftet ist (ausreichende Luftzirkulation hinter dem Gerät).

Stellen Sie bei Normaltemperaturen den Thermostat in der Mittelstellung ein.

Bevor Sie Packungen von frischen Lebensmitteln ins Gerät legen, sollten Sie sicherstellen, dass diese auf Umgebungstemperatur abgekühlt sind.

Da Eis- und Frostsichten den Energieverbrauch erhöhen, reinigen Sie das Gerät, sobald die Schichten 3-5 mm dick sind.

Handelt es sich um einen Außenkondensator, sollte die Rückwand immer sauber und frei von Staub oder Verunreinigungen sein.

- ◆ Stellen Sie das Gerät im kühlfsten Bereich des Raumes, weit von wärmeerzeugenden Geräten oder Heizungsrohren, und aus der direkten Sonneneinstrahlung.

- ◆ Überlastung des Gerätes zwingt den Kompressor länger zu laufen. Lebensmittel, die zu langsam einfrieren, könnten die Qualität verlieren oder verderben.

- ◆ Achten Sie darauf, Lebensmittel richtig zu verpacken und die Behälter trocken zu wischen, bevor Sie sie ins Geräte stellen. Dies reduziert den Frostaufbau im Gerät

- ◆ Behälter des Gerätes sollten nicht mit Aluminiumfolie, Wachspapier oder Papierhandtuch ausgekleidet werden. Die Auskleidungen stören die Kaltluftzirkulation und machen das Gerät weniger effizient.

- ◆ Organisieren und kennzeichnen Sie die Lebensmittel, um die Türöffnung und die verlängerten

Suchen zu verkürzen. Nehmen Sie so viele Gegenstände wie nötig auf einmal und schließen Sie die Tür so schnell wie möglich.

## 9. Entsorgung

Altgeräte haben noch einen Restwert. Eine umweltfreundliche Entsorgung stellt sicher, dass wertvolle Rohstoffe erneut gewonnen und wiederverwendet werden können. Das Kühlmittel in Ihrem Gerät und die Isolationsmaterialien erfordern besondere Entsorgungsverfahren. Stellen Sie sicher, dass keine der Rohre auf der Rückseite des Gerätes vor der Entsorgung beschädigt ist. Aktuelle Informationen über die Möglichkeiten der Entsorgung Ihres Altgerätes und Verpackungen des neuen Gerät erhalten Sie bei Ihrem lokalen Gemeindeamt.

Brechen Sie als Sicherheitsmaßnahme bei der Entsorgung einen alten Gerätes alle alten Schlösser oder Verriegelungen ab, und entfernen Sie die Tür.

Korrekte Entsorgung dieses Produkts	
	<p>Korrekte Entsorgung dieses Produkts</p> <p>Dieses Symbol gibt an, dass dieses Produkt in der gesamten EU nicht mit anderem Hausmüll entsorgt werden darf. Um möglichen Schäden an der Umwelt oder der menschlichen Gesundheit wegen unkontrollierter Entsorgung vorzubeugen, führen Sie es verantwortungsvoll der Wieder aufbereitung zu, um die nachhaltige Wiederverwendung der materiellen Ressourcen zu unterstützen. Um das verwendete Gerät zurückzugeben, verwenden Sie bitte die Rücknahme- und Sammelsysteme oder wenden Sie sich an den Händler, bei dem Sie das Produkt erworben haben. Sie können dieses Produkt zum umweltfreundlichen Recycling nehmen.</p>

Für weitere Informationen wenden Sie sich bitte an die lokale Behörde oder den Händler, bei dem Sie das Produkt erworben haben.

## Содержание

1. ПРЕДОСТЕРЕЖЕНИЯ ОТНОСИТЕЛЬНО БЕЗОПАСНОСТИ.....	1
2. УСТАНОВКА.....	3
2.1 Местоположение .....	3
2.2 Установка дверных ручек (дополнительно).....	3
2.3 Перевешивание двери .....	6
2.4 Требования к дверному пространству .....	7
2.5 Горизонтальное выравнивание прибора .....	7
2.6 Чистка перед использованием .....	7
2.7 Перед использованием прибора .....	7
2.8 Внутренние принадлежности.....	8
3. ВНЕШНИЙ ВИД.....	9
4. ПРИНЦИП РАБОТЫ .....	10
4.1 Инструкция по эксплуатации .....	10
4.2 Шум внутри холодильника .....	12
4.3 Советы по хранению продуктов .....	12
4.4 Замена лампы.....	12
5. ЧИСТКА .....	13
5.1 Размораживание.....	13
5.2 Чистка холодильника внутри и снаружи .....	13
5.3 Советы по чистке.....	13
6. ТЕХНИЧЕСКОЕ ОБСЛУЖИВАНИЕ .....	14
6.1 Замена внутренней подсветки.....	14
6.2 Меры предосторожности при подъеме/перемещении холодильника .....	14
6.3 Обслуживание .....	14
6.4 Выключение холодильника в случае длительного простоя .....	14
6.5 Отверстие для выпуска воздуха и отверстие для циркулирующего воздуха должны оставаться открытыми. ....	14
7. ПОИСК И УСТРАНЕНИЕ НЕИСПРАВНОСТЕЙ .....	15
7.1 Полезные советы.....	15
8. СОВЕТЫ ПО ЭНЕРГОСБЕРЕЖЕНИЮ .....	16
9. УТИЛИЗАЦИЯ .....	17

## 1. ПРЕДОСТЕРЕЖЕНИЯ ОТНОСИТЕЛЬНО БЕЗОПАСНОСТИ



**Предостережение:**  
риск возникновения пожара /  
легковоспламеняющиеся материалы

### **Предупреждение :**

**Это** устройство предназначено для использования в бытовых и аналогичных приложениях, таких как кухни для персонала в магазинах, офисах и других рабочих средах; фермерские дома и клиенты в гостиницах, отелях и других жилых помещениях; тип кровати и завтрак; общественное питание и аналогичные не розничные приложения.

**Если** шнур питания поврежден, он должен быть заменен производителем, его сервисным агентом или специалистами с аналогичной квалификацией, чтобы избежать опасности.

**Не** храните в этом устройстве взрывоопасные вещества, такие как аэрозольные баллончики с горючим топливом.

**Прибор** должен быть отключен от сети после использования и перед проведением технического обслуживания на устройстве.

**ВНИМАНИЕ:** Держите вентиляционные отверстия в корпусе прибора или во встроенной конструкции подальше от препятствий.

**ВНИМАНИЕ:** Не используйте механические устройства или другие средства для ускорения процесса оттаивания, кроме тех, которые рекомендованы производителем.

**ВНИМАНИЕ:** Не повредите контур хладагента.

**ПРЕДУПРЕЖДЕНИЕ.** Не используйте электрические приборы внутри отсеков для хранения продуктов, если они не соответствуют типу, рекомендованному производителем.

**ВНИМАНИЕ:** Пожалуйста, оставьте холодильник в соответствии с местными правилами, так как в нем используется горючий продувочный газ и хладагент.

**ПРЕДУПРЕЖДЕНИЕ.** При установке прибора убедитесь, что шнур питания не заблокирован и не поврежден.

**ПРЕДУПРЕЖДЕНИЕ.** Не размещайте несколько портативных розеток или портативных источников питания на задней панели устройства.

**Не** используйте удлинители или незаземленные (двухконтактные) адаптеры.

**ОПАСНОСТЬ:** Опасность защемления ребенка. Прежде чем выбросить старый холодильник или морозильник:

- Сними двери.
- Оставьте полки на месте, чтобы дети не могли легко залезть внутрь.

**Перед** установкой аксессуара холодильник должен быть отключен от источника электропитания.

**Хладагент** и вспенивающий материал циклопентана, используемые для холодильника, являются легковоспламеняющимися. Поэтому, когда холодильник утилизируется, он должен храниться вдали от любого источника огня и должен быть



извлечен специальной утилизирующей компанией с соответствующей квалификацией, отличной от утилизации в результате сгорания, чтобы предотвратить ущерб окружающей среде или любой другой вред.

**Для** стандарта EN: это устройство может использоваться детьми в возрасте от 8 лет и старше, а также лицами с ограниченными физическими или умственными способностями или недостатком опыта и знаний, если им дали надзор или инструкции относительно безопасного использования устройства и понять связанные с этим опасности. Дети не должны играть с прибором. Чистка и обслуживание пользователя не должны производиться детьми без присмотра. Детям в возрасте от 3 до 8 лет разрешается загружать и разгружать холодильное оборудование.

**Для** стандарта МЭК: этот прибор не предназначен для использования лицами (включая детей) с ограниченными физическими, сенсорными или умственными способностями или недостатком опыта и знаний, если только им не было предоставлено руководство или инструкция относительно использования прибора ответственным лицом для их безопасности.)

**Необходимо** следить за детьми, чтобы они не играли с прибором.

**Инструкции** должны включать в себя следующее: Во избежание загрязнения пищевых продуктов соблюдайте следующие инструкции:

- Открытие дверцы в течение длительного времени может привести к значительному повышению температуры в отсеках прибора.
- регулярно чистить поверхности, которые могут соприкасаться с пищевыми продуктами и доступными дренажными системами.
- Чистить резервуары для воды, если они не использовались в течение 48 часов; промойте систему водоснабжения, подключенную к водопроводу, если вода не использовалась в течение 5 дней. (Примечание 1)
- Храните сырое мясо и рыбу в подходящих контейнерах в холодильнике, чтобы они не соприкасались с другими продуктами и не капали на них.
- Отсеки для замороженных продуктов с двумя звездами подходят для хранения предварительно замороженных продуктов, хранения или приготовления мороженого и приготовления кубиков льда. (заметка 2)
- Одно-, двух- и трехзвездочные отсеки не подходят для замораживания свежих продуктов. (заметка 3)
- Если холодильное устройство оставлено пустым на длительное время, выключите его, разморозьте, очистите, высушите и оставьте дверцу открытой, чтобы предотвратить образование плесени внутри устройства.

Примечание 1, 2, 3: Пожалуйста, подтвердите, применимо ли это в соответствии с типом вашего продукта.

## 2. УСТАНОВКА

### 2.1 Местоположение

При выборе места для установки холодильника следует убедиться, что пол помещения достаточно ровный и жесткий и что помещение хорошо проветривается. Не ставьте прибор вблизи источника тепла, например, плиты, бойлера или радиатора. Также следует не допускать попадания на прибор прямых солнечных лучей, так как это может увеличить потребление электроэнергии. Крайне холодная температура в помещении также может вызвать нарушения в работе прибора. Данный прибор не предназначен для использования в гараже или на открытом воздухе. Запрещается чем-либо укрывать работающий прибор.

### 2.2 Установка дверных ручек (дополнительно)

1) Извлеките резьбовые заглушки из отверстий под ручки двери.

2) Установите ручки в резьбовые отверстия, а затем надавите на них, чтобы зафиксировать.

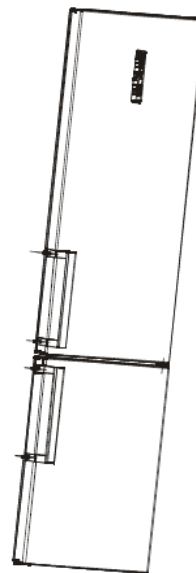
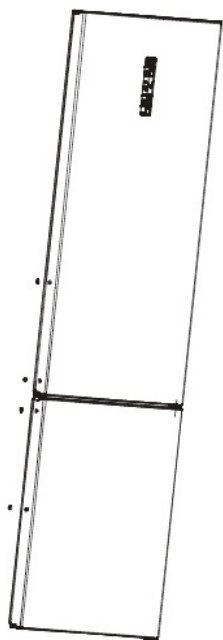

3) Закройте винты ручек резьбовыми заглушками.

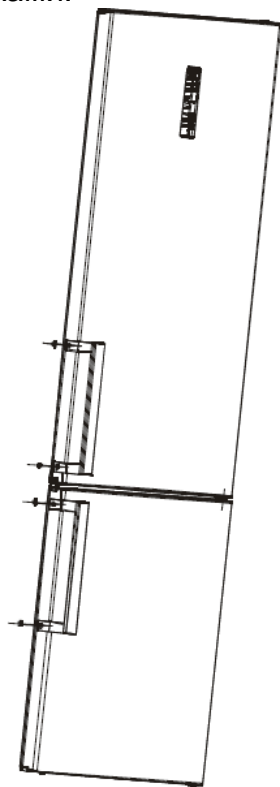

5) Извлеките винты и снимите ручки.

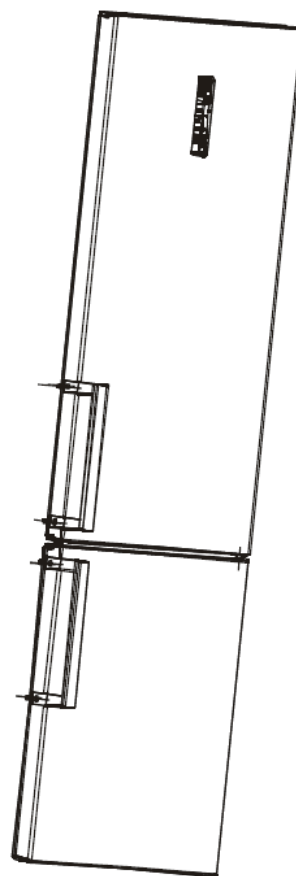

4) Извлеките резьбовые заглушки из резьбовых отверстий в ручках.

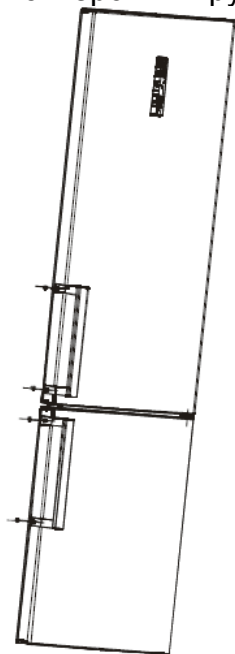

6) Снова закройте отверстия под ручки резьбовыми заглушками.

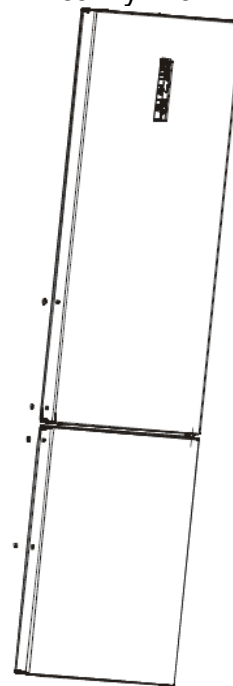

- 7) Установите ручки в отверстия под ручки двери с другой стороны в соответствии с инструкцией по установке ручек.

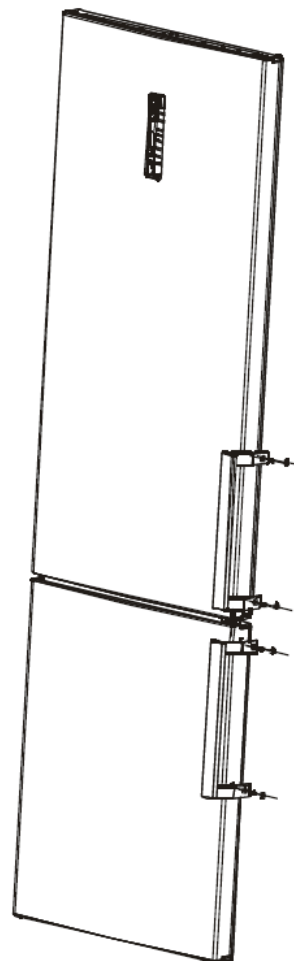

### 2.3 Перевешивание двери

1) Снимите заглушку петли.

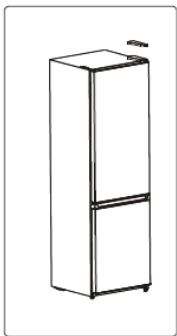

2) Снимите верхнюю петлю.

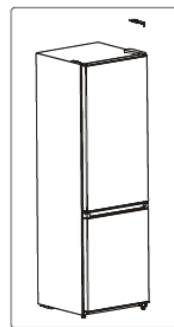

3) Снимите дверь холодильной камеры.

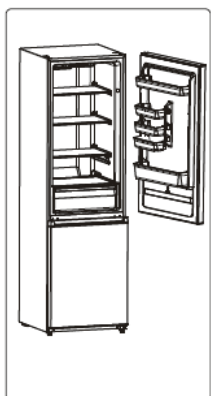

7) Смонтируйте дверь морозильной камеры на нижней петле.

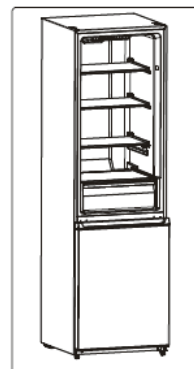

4) С помощью отвертки снимите среднюю петлю.

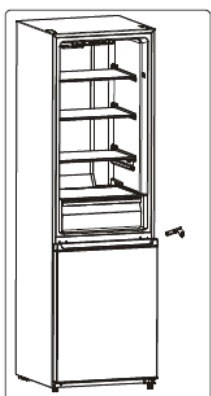

8) Смонтируйте среднюю петлю на левой стороне шкафа.

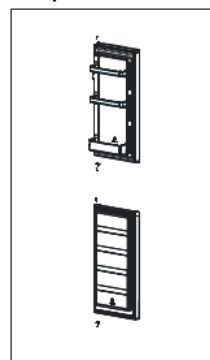

5) Снимите дверь морозильной камеры.

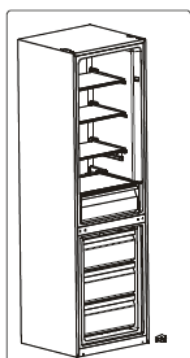

9) Смонтируйте дверь холодильной камеры.

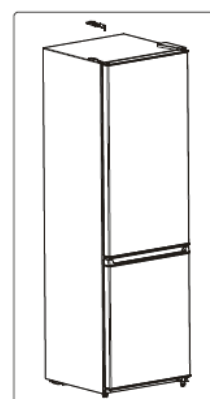

- 6) С помощью отвертки нижнюю петлю в сборе и смонтируйте ее на левой стороне шкафа.
- 10) Верните заглушку петли на место.

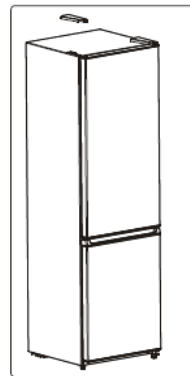
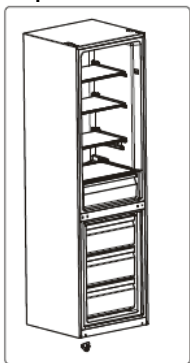

#### 2.4 Требования к дверному пространству

Дверь прибора должна полностью открываться, как показано на рисунке.

Ш X Г ≥ 990 X 1025 мм

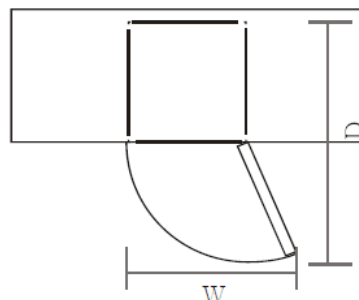

#### 2.5 Горизонтальное выравнивание прибора

Для выравнивания прибора используйте две регулируемые ножки, находящиеся на его передней стороне. Если прибор не выровнен, дверь и магнитные уплотнения не будут закрываться надлежащим образом.

Перед началом использования убедитесь, что ножки касаются пола. Проводите осмотр сверху вниз, по часовой стрелке и против часовой стрелке, ослабляя или затягивая ножки по необходимости.

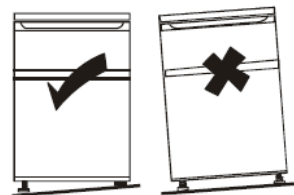

#### 2.6 Чистка перед использованием

Протрите внутренние поверхности прибора слабым раствором пищевой соды. Затем смойте его теплой водой с помощью отжатой губки или ткани. Вымойте полки и корзину для овощей и полностью высушите их перед установкой в шкаф. Очистите наружную поверхность холодильника влажной тканью. Если необходима дополнительная информация, см. раздел «Чистка».

#### 2.7 Перед использованием прибора

Холодильник имеет мощность 220 – 240 В переменного тока при 50 Гц, колебания напряжения в диапазоне 187 – 264 В приведут к нарушениям в работе прибора или даже его повреждению.

В целях безопасности ни в коем случае не допускайте повреждения шнура питания, а также не используйте прибор, если шнур питания или сетевая вилка повреждены или изношены.

Не храните в холодильнике огнеопасные, взрывчатые, летучие и высококоррозионные вещества во избежание повреждения прибора или пожара.

Во избежание пожара не оставляйте рядом с холодильником легковоспламеняющиеся предметы.

Данный прибор является бытовым холодильником и должен использоваться только для хранения пищевых продуктов.

Согласно национальным стандартам, бытовые холодильники не должны использоваться для других целей, таких как хранение медикаментов, крови и других биологических материалов.

Во избежание разрыва бутылок и других повреждений не кладите в морозильную камеру бутылки или герметичные емкости с жидкостью, например, пиво и другие напитки в бутылках.

Перед тем как поместить продукты в холодильник, включите его на 24 часа, чтобы убедиться, что прибор работает должным образом, и чтобы температура внутри него опустилась до необходимого значения. Старайтесь не переполнять холодильник.



Перед включением в сеть

Необходимо убедиться, что сетевая розетка соответствует параметрам вилки прибора, идущей с ним в комплекте.

Перед включением холодильника

Не включайте холодильник раньше, чем через два часа после его транспортировки.

## 2.8 Внутренние принадлежности

В комплекте с холодильником поставляются стеклянные или пластиковые полки, их комбинации различаются в зависимости от модели.

Следует установить одну из полноразмерных стеклянных полок на нижние направляющие над корзинами для овощей и фруктов. Для того чтобы извлечь полку, потяните ее на себя до тех пор, пока не сможете наклонить ее вверх или вниз, и вытащите полку.

Повторите то же самое в обратном порядке, чтобы установить полки на направляющие, находящиеся на другом уровне.



Для того чтобы увеличить пространство для хранения продуктов, вы можете убрать одну или несколько полок или ящиков холодильника, исходя из ваших потребностей.

### 3. ВНЕШНИЙ ВИД

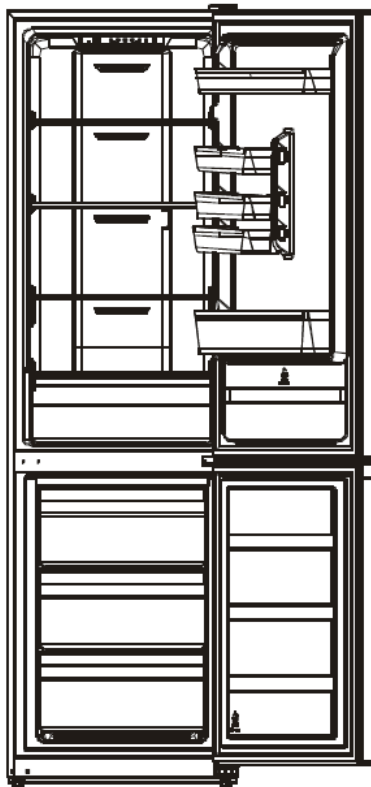

- \* Пунктирной линией показано расположение отверстия для выпуска воздуха и отверстия для циркулирующего воздуха.
- \* Все изображения приведены для справки и могут отличаться от конкретного прибора, см. подробную информацию о вашем холодильнике.



## 4. ПРИНЦИП РАБОТЫ

### 4.1 Инструкция по эксплуатации

#### Регулятор температуры

Регулятор температуры в отделении хранения свежих продуктов.

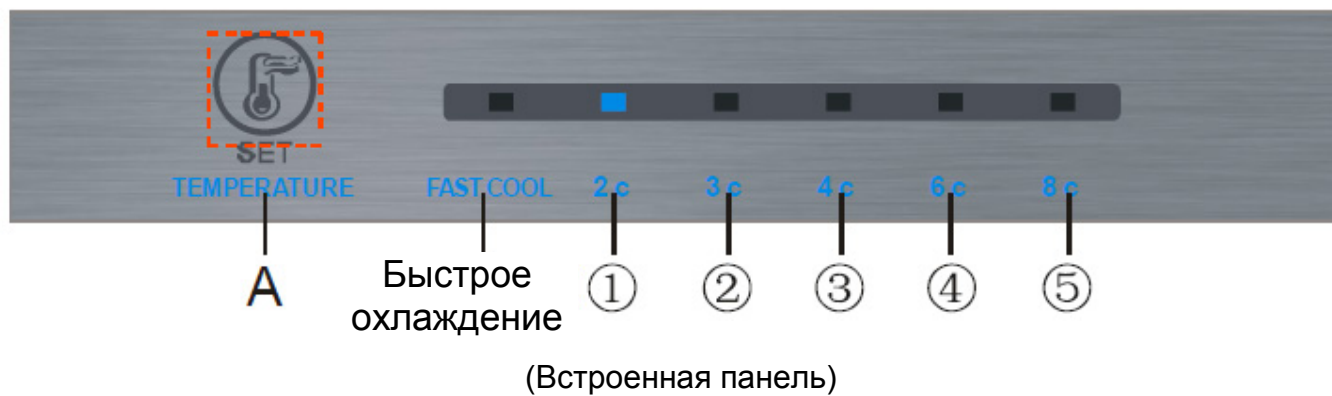

#### Кнопка

А. «SET» — кнопка настройки режима.

#### Экран дисплея

- 1 Режим 1
- 2 Режим 2
- 3 Режим 3
- 4 Режим 4
- 5 Режим 5

## Дисплей

При первом включении в сеть все элементы на экране дисплея (включая подсветку кнопки) будут гореть в течение 3 секунд, а затем в центре дисплея отобразится режим рабочего состояния.

Отображение нормальной работы

При возникновении неисправности загорится соответствующий светодиодный индикатор, а на дисплее отобразится код ошибки (дисплей контура);

При отсутствии неисправностей светодиодный индикатор будет отображать текущий режим, в котором работает холодильник.

## Настройка режима

Режим будет переключаться при каждом нажатии кнопки «SET» (Настройка). Через 15 секунд после нажатия кнопки холодильник начнет работать в выбранном режиме.

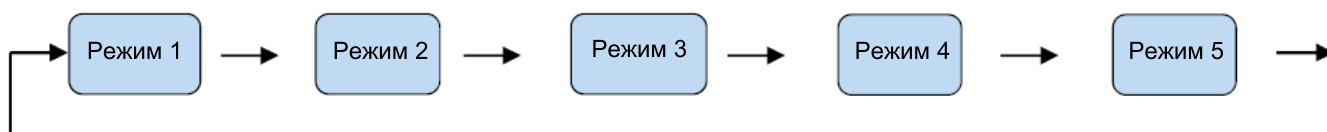

## Режим быстрого охлаждения

Включение режима: изменение циркуляции воздуха для режима быстрого охлаждения.

Во время работы: загорается индикатор быстрого охлаждения, холодильник работает при температуре 2°C.

Выход из режима:

1. Холодильник работает режиме быстрого охлаждения 150 минут.
2. Из режима быстрого охлаждения можно выйти, изменив температуру.

- Регулятор температуры морозильной камеры

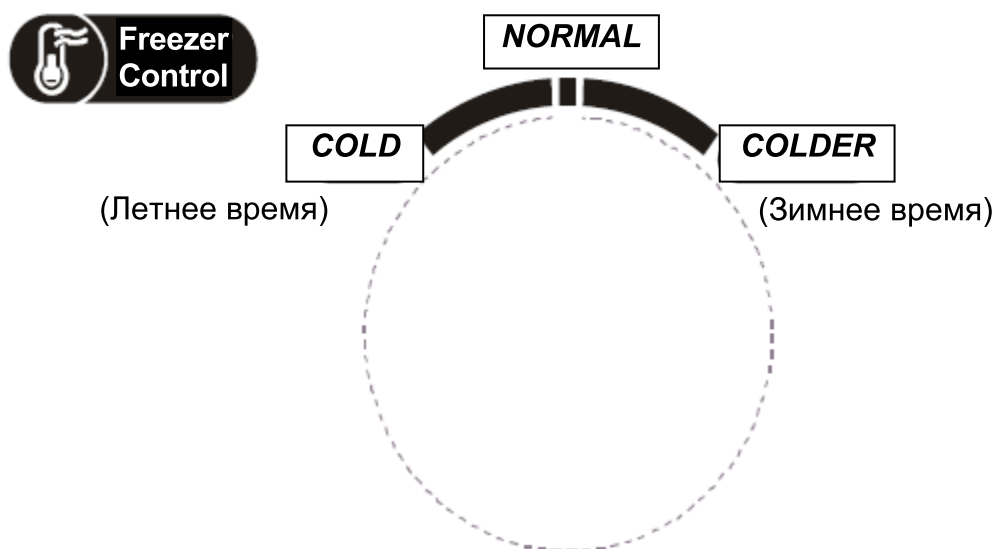

В положении «COLDER» (Очень холодно) температура замораживания относительно низкая, в положении «COLD» (Холодно) температура замораживания относительно высокая, поэтому регулятор обычно устанавливают в положение «NORMAL» (Нормально). Поскольку в летнее время температура воздуха в помещении высокая, необходимо установить регулятор в диапазоне от «NORMAL» (Нормально) до «COLD» (Холодно). Если температура воздуха в помещении выше 35°C, предпочтительно установить регулятор в положение «COLD» (Холодно).

Поскольку в зимнее время температура воздуха в помещении низкая, необходимо установить регулятор в диапазоне от «NORMAL» (Нормально) до «COLDER» (Очень холодно). Если температура воздуха в помещении ниже 10°C, предпочтительно установить регулятор в положение «COLDER» (Очень холодно).

#### 4.2 Шум внутри холодильника

Вы можете заметить, что во время работы холодильник производит некоторый шум. В большинстве случаев это совершенно нормально, и вы должны знать об этом явлении. Эти шумы вызваны циркуляцией жидкого хладагента в системе охлаждения. Они более выражены при использовании бесфреонных газов. Наличие таких шумов не является признаком неисправности и не влияет на производительность холодильника, а свидетельствует о работе двигателя компрессора, который нагнетает хладагент внутри системы.

#### 4.3 Советы по хранению продуктов

- ◆ Во избежание переноса бактерий храните приготовленное мясо/рыбу на полке над сырым мясом/рыбой. Сырое мясо/рыбу следует хранить в плотно закрытом контейнере, в котором достаточно места для сока. Ставьте контейнер на самую нижнюю полку.
- ◆ Оставляйте пространство между продуктами, чтобы внутри холодильника мог циркулировать воздух. Убедитесь, что все части прибора остаются холодными.
- ◆ Во избежание распространения запахов и высыхания продуктов, упаковывайте или закрывайте их по отдельности. Фрукты и овощи можно хранить без упаковки.
- ◆ Прежде чем помещать приготовленную пищу в холодильник, дождитесь, пока она остынет. Это поможет поддерживать в холодильнике постоянную температуру.
- ◆ Во избежание потерь холодного воздуха из холодильника постарайтесь не открывать его без необходимости. Рекомендуется открывать холодильник, только когда надо положить или достать продукты.

#### 4.4 Замена лампы

Замену лампы должен выполнять специалист.

## 5. ЧИСТКА

### 5.1 Размораживание

Автоматическое размораживание препятствует образованию инея и наледи.

### 5.2 Чистка холодильника внутри и снаружи

- Пыль за холодильником и на полу должна быть своевременно очищена для того чтобы улучшить охлаждающее и энергосберегающее действие.
- Регулярно проверяйте уплотнитель двери, убедитесь, что на ней нет остатков продукта, и она не загрязнена. Очистите прокладку двери мягкой тканью, смоченной мыльной водой или разбавленным моющим средством.
- Внутренняя камера холодильника должна регулярно очищаться, чтобы избежать запаха.
- Пожалуйста, отключите питание, перед тем как вы начнете очистку холодильной камеры, извлеките все продукты, напитки, полки, ящики и т.д.
- Используйте мягкую ткань или губку, чтобы очистить внутреннюю часть холодильника, можно использовать раствор с двумя столовыми ложками соды и 1 литром теплой воды. Затем промойте чистой водой и протрите насухо. После чистки, раскройте дверь и позвольте ей высохнуть. Не включайте питание до полного завершения процесса очистки.
- Для областей, которые трудно очистить в холодильнике (например, узкие бутербродницы, зазоры или углы), рекомендуется регулярно протирать мягкой тряпкой, мягкой щеткой и т. д. и при необходимости в сочетании с некоторыми вспомогательными материалами (например, тонкими палочками) для обеспечения отсутствия загрязнений или накопления бактерий в этих областях.
- Не используйте мыло, тензид, скраб порошок, спреи очистители, и т.д., так как они могут вызвать запахи внутри холодильника или испортить продукты.
- Очистите раму для бутылок, полки и ящики мягкой тканью, смоченной мыльной водой или разбавленным моющим средством. По завершению процесса протрите все сухой мягкой тканью или высушите, открыв дверцу холодильника.
- Протрите внешнюю поверхность холодильника мягкой тканью, смоченной мыльной водой, моющим средством и т. д., а затем протрите насухо.
- Не используйте жесткие щетки, чистящие стальные шарики, проволочные щетки, абразивы (например, зубные пасты), органические растворители (например, спирт, ацетон, банановое масло и т. д.), кипяток, кислотные или щелочные средства, которые могут повредить поверхность и внутреннюю камеру холодильника. Кипящая вода и органические растворители, такие как бензол, могут деформировать или повредить пластмассовые детали.
- Нельзя производить очистку холодильника непосредственно водой или другими жидкостями, чтобы избежать короткого замыкания и попадания влаги на другие электрические соединения. Всегда используйте вспомогательные материалы: мягкую тряпку или губку.

### 5.3 Советы по чистке

На наружной поверхности холодильника может появляться конденсат. Это может быть следствием изменения температуры в помещении. Вытрите конденсат насухо. Если он продолжает появляться, обратитесь за помощью к квалифицированному специалисту.

## 6. ТЕХНИЧЕСКОЕ ОБСЛУЖИВАНИЕ

### 6.1 Замена внутренней подсветки

Замену лампы должны выполнять специалисты.

### 6.2 Меры предосторожности при подъеме/перемещении холодильника

При перемещении холодильника держите его по бокам или за основание. Ни в коем случае не поднимайте холодильник за верхние края.

### 6.3 Обслуживание

Обслуживание холодильника должен проводить авторизованный специалист, при этом должны использоваться только оригинальные запасные части. Ни в коем случае не пытайтесь ремонтировать холодильник самостоятельно. Выполнение ремонтных работ некомпетентным лицом может привести к травмам или серьезным неисправностям. Обращайтесь к авторитетным специалистам.

### 6.4 Выключение холодильника в случае длительного простоя

Если холодильник не используется в течение долго времени, отключите его от сети питания, достаньте из него все продукты и помойте прибор. Оставьте дверь приоткрытой, чтобы избежать появления неприятного запаха.

6.5 Отверстие для выпуска воздуха и отверстие для циркулирующего воздуха должны оставаться открытыми.

6.6 Не храните продукты с высокой температурой рядом с датчиком температуры.

6.7 Вытащите ящик морозильной камеры холодильника и поместите продукты непосредственно в стеклянное отделение.

## 7. ПОИСК И УСТРАНЕНИЕ НЕИСПРАВНОСТЕЙ

Нижеописанные проблемы являются простыми, пользователь может решить их самостоятельно. Если устранить проблему не удастся, обратитесь в отдел послепродажного обслуживания.

Холодильник не работает	Проверьте, включен ли холодильник в розетку сети электропитания. Низкое напряжение. Перебой в подаче электроэнергии или разрыв цепи.
Неприятный запах	Продукты с сильным запахом следует хранить плотно упакованными. Проверьте, нет ли испорченных продуктов. Проверьте, вымыт ли холодильник внутри.
Длительная работа компрессора	В летнее время, когда температура окружающей среды выше, компрессор работает дольше; это нормальное явление. Не кладите в морозильную камеру слишком много продуктов одновременно. Не кладите в холодильник горячую еду, пока она не остынет. Частое открывание холодильника.
В холодильнике не горит свет	Проверьте, включен ли холодильник в сеть электропитания. Проверьте, не повреждена ли лампа.
Дверь холодильника неплотно закрывается	Дверь морозильной камеры заклинило из-за упаковки продуктов. В холодильнике слишком много продуктов. Холодильник наклонен.
Громкие шумы	Проверьте, равномерно ли расположены продукты и выровнен ли сам холодильник. Проверьте, надежно ли закреплены части холодильника.

### 7.1 Полезные советы

- ◆ Во время работы холодильник может выделять тепло, особенно в летнее время, это тепло излучает конденсатор; это нормальное явление.
- ◆ Конденсация: при высокой влажности в помещении на наружной поверхности холодильника и дверных уплотнениях будет появляться конденсат; это нормальное явление. Конденсат можно вытереть сухим полотенцем.
- ◆ Гудение: гудение производит компрессор, особенно при запуске или отключении.

## 8. СОВЕТЫ ПО ЭНЕРГОСБЕРЕЖЕНИЮ

Старайтесь не открывать холодильник слишком часто, особенно в жаркую или влажную погоду. Если вы открываете дверь прибора, закрывайте ее как можно скорее.

Время от времени проверяйте, достаточно ли вентилируется холодильник (обеспечьте необходимую циркуляцию воздуха позади прибора).

В обычных температурных условиях установите термостат в среднее положение.

Прежде чем поместить в холодильник новые продукты, убедитесь, что они остыли до комнатной температуры.

Слой льда и изморози увеличивает энергопотребление, поэтому размораживайте прибор, если толщина слоя льда достигала 3 – 5 мм.

Если холодильник оснащен внешним конденсатором, поддерживайте чистоту задней стенки и не допускайте ее загрязнения.

- ◆ Холодильник должен находиться в самой холодной части помещения, вдали от источников тепла (теплоизлучающих приборов и теплопроводов), и не подвергаться воздействию прямых солнечных лучей.
- ◆ Охладите горячую еду до комнатной температуры прежде, чем поместить ее в холодильник. Перегрузка холодильника может увеличить время работы компрессора. Продукты, которые слишком медленно охлаждаются, могут утратить свои свойства или испортиться.
- ◆ Тщательно упаковывайте продукты и насухо вытирайте контейнеры прежде, чем поместить их в холодильник. Это предотвращает образование изморози внутри холодильника.
- ◆ Не следует оборачивать корзину для хранения продуктов фольгой, вощеной бумагой или бумажными полотенцами, так как это нарушает циркуляцию воздуха и снижает эффективность работы холодильника.
- ◆ Храните продукты организованно и маркируйте их, чтобы не тратить время на поиски и не открывать холодильник надолго. Доставайте все необходимые продукты за один раз и как можно быстрее закрывайте дверь прибора.

## 9. УТИЛИЗАЦИЯ

Старые приборы обладают остаточной стоимостью. Экологически безопасный способ утилизации гарантирует, что ценное сырье будет переработано и повторно использовано. Хладагент и изоляционные материалы, используемые в приборе, требуют специальных мер по утилизации. Перед утилизацией убедитесь, что трубки на задней стороне холодильника не имеют повреждений. Актуальную информацию о способах утилизации старого холодильника и упаковки от нового можно получить в местной консультационной конторе.

В целях безопасности при утилизации старого холодильника сломайте все замки и защелки и снимите двери.

### Правильная утилизация прибора



#### Правильная утилизация прибора

Такая маркировка означает, что на территории ЕС данный товар нельзя утилизировать вместе с другими бытовыми отходами. Для предотвращения возможного ущерба окружающей среде или здоровью людей в результате неконтролируемой переработки отходов, следует ответственно относиться к утилизации, так как она позволяет использовать природные ресурсы рационально и многократно. Для утилизации старого устройства воспользуйтесь специальной системой сбора и утилизации использованных приборов или обратитесь к продавцу, у которого вы приобрели товар. Они могут забрать данный прибор для экологически безопасной утилизации.

За дополнительной информацией обращайтесь в местные органы власти или к продавцу, у которого был приобретен товар.



## 1.Attention



**Danger** : risque d'incendie / matières inflammables

**Cet** appareil est destiné à être utilisé dans des applications domestiques et similaires, telles que les cuisines de personnel dans les magasins, les bureaux et autres environnements de travail ; les maisons de ferme et par les clients dans les hôtels, motels et autres environnements de type résidentiel ; environnements de type chambres d'hôtes; restauration et applications similaires non destinées à la vente au détail.

**Si** le cordon d'alimentation est endommagé, il doit être remplacé par le fabricant, son agent de service ou des personnes de qualification similaire pour éviter tout risque.

**Ne** stockez pas de substances explosives telles que des bombes aérosol contenant un propulseur inflammable dans cet appareil.

**L'appareil** doit être débranché après utilisation et avant de procéder à la maintenance de l'appareil par l'utilisateur.

**AVERTISSEMENT** : Maintenez les orifices de ventilation, dans le boîtier de l'appareil ou dans la structure intégrée, à l'écart de tout obstacle.

**AVERTISSEMENT** : N'utilisez pas d'appareils mécaniques ou d'autres moyens pour accélérer le processus de dégivrage que ceux recommandés par le fabricant.

**AVERTISSEMENT** : Ne pas endommager le circuit de réfrigérant.

**AVERTISSEMENT** : N'utilisez pas d'appareils électriques dans les compartiments de stockage des aliments de l'appareil, à moins qu'ils ne soient du type recommandé par le fabricant.

**AVERTISSEMENT** : Veuillez abandonner le réfrigérateur conformément aux réglementations locales car il utilise des gaz inflammables et du réfrigérant.

**AVERTISSEMENT** : lors du positionnement de l'appareil, assurez-vous que le cordon d'alimentation n'est pas coincé ni endommagé.

**AVERTISSEMENT** : Ne placez pas plusieurs prises de courant portables ou blocs d'alimentation portables à l'arrière de l'appareil.

**N'utilisez** pas de rallonges ni d'adaptateurs non mis à la terre à deux broches.

**DANGER** : Risque de piégeage de l'enfant. Avant de jeter votre vieux réfrigérateur ou congélateur :

-Enlevez les portes.

-Laissez les étagères en place afin que les enfants ne puissent pas facilement grimper à l'intérieur.

**Le** réfrigérateur doit être débranché de la source d'alimentation électrique avant de tenter l'installation de l'accessoire.

**Le** matériau réfrigérant et le cyclopentane moussant utilisés pour le réfrigérateur sont inflammables. Par conséquent, lorsque le réfrigérateur est mis au rebut, il doit être tenu éloigné de toute source d'incendie et récupéré par une entreprise de récupération spéciale ayant les qualifications requises autres que la mise au rebut par combustion, afin d'éviter des dommages environnementaux ou tout autre dommage.

**Pour** la norme EN: Cet appareil peut être utilisé par des enfants âgés de 8 ans et plus et des personnes ayant des capacités physiques ou mentales réduites, ou manquant d'expérience et de connaissances si elles ont reçu une surveillance ou des instructions pour utiliser cet appareil de manière sûre et comprendre les risques encourus. Les enfants ne doivent pas jouer avec cet appareil. Le nettoyage et la maintenance par l'utilisateur ne doivent pas être effectués par des enfants sans surveillance. Les enfants âgés de 3 à 8 ans sont autorisés à charger et décharger des appareils de réfrigération.

**Pour** la norme IEC: Cet appareil n'est pas destiné à être utilisé par des personnes (y compris des enfants) ayant des capacités physiques, sensorielles ou mentales réduites, ou manquant d'expérience et de connaissances, sauf si une personne responsable leur a donné la supervision ou les instructions nécessaires à son utilisation pour leur sécurité.

**Les** enfants doivent être surveillés pour s'assurer qu'ils ne jouent pas avec l'appareil.

**Les** instructions doivent comprendre les éléments suivants : Pour éviter la contamination des aliments, veuillez respecter les instructions suivantes :

–L'ouverture de la porte pendant de longues périodes peut entraîner une augmentation importante de la température dans les compartiments de l'appareil.

–Nettoyez régulièrement les surfaces pouvant entrer en contact avec de la nourriture et des systèmes de drainage accessibles.

–Nettoyer les réservoirs d'eau s'ils n'ont pas été utilisés pendant 48 h ; rincer le système d'alimentation en eau raccordé à une source d'eau si l'eau n'a pas été aspirée pendant 5 jours. (Note 1)

–Storez la viande et le poisson crus dans des récipients appropriés au réfrigérateur, de sorte qu'ils ne soient pas en contact avec d'autres aliments ni ne s'égouttent dessus.

–Les compartiments à deux aliments surgelés conviennent au stockage d'aliments congelés, au stockage ou à la fabrication de crème glacée et à la fabrication de glaçons. (Note 2)

–Les compartiments à une, deux et trois étoiles ne conviennent pas à la congélation d'aliments frais. (Note 3)

–Si l'appareil de réfrigération est laissé vide pendant de longues périodes, éteignez, dégivrez, nettoyez, séchez et laissez la porte ouverte pour éviter le développement de moisissures dans l'appareil.

Note 1,2,3 : Veuillez confirmer s'il est applicable en fonction du type de compartiment de votre produit.

## 2. PRÉSENTATION DE VOTRE APPAREIL

### 2.1 Emplacement

Lors de la sélection d'un emplacement pour votre appareil, assurez-vous que la surface soit plane et stable et que la pièce soit bien ventilée. Évitez de placer votre appareil à proximité d'une source de chaleur, par ex. une cuisinière, une chaudière ou un radiateur. Évitez également une exposition directe à la lumière du soleil, au risque d'augmenter la consommation électrique. À l'inverse, une température ambiante trop froide peut aussi empêcher l'appareil de fonctionner correctement. Cet appareil n'est pas adapté à une utilisation dans un garage ou une installation en extérieur. Ne pas couvrir l'appareil.

### 2.2. Inversion du sens d'ouverture de la porte

- 1) Retirez le capot de charnière.

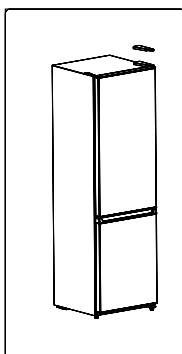

- 2) Retirez la charnière supérieure.

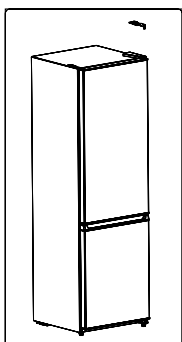

- 3) Retirez la porte du réfrigérateur.



- 4) Retirez la charnière centrale avec un tournevis.

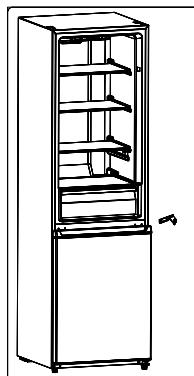

- 5) Retirez la porte du congélateur.

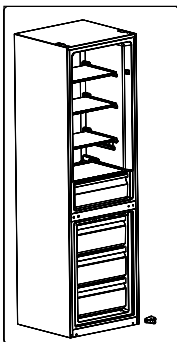

- 6) Retirez la charnière avec un tournevis. Fixez la charnière inférieure du côté gauche de l'armoire avec un tournevis.

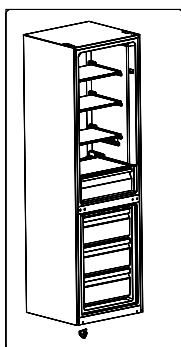

- 7) Fixez la porte du congélateur sur la charnière inférieure.

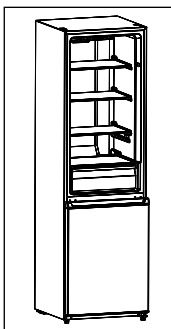

- 8) Fixez la charnière centrale du côté gauche de l'armoire.

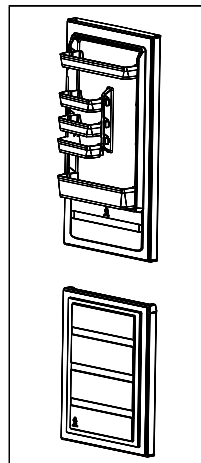

- 9) Fixez la porte du réfrigérateur

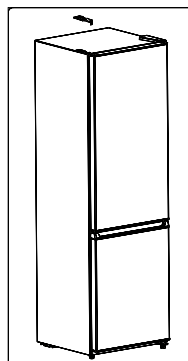

- 10) Remplacez le capot de charnière.

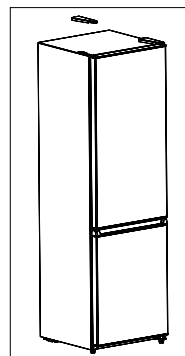

### 2.3. Espace autour de la porte

La porte de l'appareil doit pouvoir s'ouvrir complètement, comme le montre le schéma.

$L \times P \geq 990 \times 1025 \text{mm}$

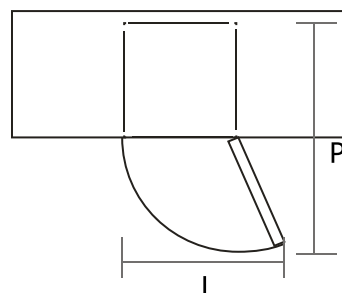

## 2.4. Mise à niveau de l'appareil

Pour ce faire, ajustez les deux pieds avant réglables.  
Si l'appareil n'est pas à niveau, les portes et les alignements en joint magnétique ne seront pas couverts correctement.

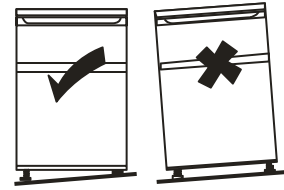

Assurez-vous que les pieds reposent bien sur le sol avant toute utilisation de l'appareil.

Vérifiez la bonne tenue de l'installation de haut en bas et de gauche à droite. Réajustez au besoin.

## 2.5. Nettoyage avant utilisation

Nettoyez l'intérieur de l'appareil avec une solution peu concentrée de bicarbonate de soude. Rincez à l'eau tiède avec une éponge essorée ou un chiffon. Nettoyez les étagères et le bac à légumes à l'eau tiède savonneuse et séchez-les entièrement avant de les remettre en place. Nettoyez l'extérieur de l'appareil avec un chiffon humide. Pour plus d'informations, reportez-vous à la section Nettoyage.

## 2.6. Avant utilisation de votre appareil

Le réfrigérateur fonctionne sous 220-240V/50Hz alternatif. Des variations de voltage hors plage de 187-264V entraînent des défauts de fonctionnement voire une détérioration de l'appareil.

Veillez à ne pas endommager le cordon d'alimentation afin d'assurer la sécurité de l'installation. N'utilisez pas l'appareil si le cordon d'alimentation est endommagé ou si la prise secteur est usée.

Ne placez pas d'éléments inflammables, explosifs, volatils ou fortement corrosifs dans le réfrigérateur pour ne pas endommager l'appareil ni risquer un incendie.

Ne placez pas d'éléments inflammables à proximité du réfrigérateur afin d'éviter un incendie.

Ce réfrigérateur est à usage domestique et conçu uniquement pour la conservation des aliments. Il n'est pas destiné à la conservation d'autres produits tels que des échantillons sanguins, des médicaments ou d'autres produits biologiques, selon les normes nationales en vigueur.

Ne placez pas de produits tels que des boissons en bouteille ou des récipients fermés contenant des liquides dans le congélateur, pour éviter tout éclatement ou fuite.

Avant d'y placer tout aliment, faites fonctionner votre appareil pendant 24h afin de vous assurer qu'il est en état de marche et pour lui laisser le temps d'atteindre la température requise. Ne surchargez pas l'appareil.

Veillez à ne pas endommager le cordon d'alimentation afin d'assurer la sécurité de l'installation. N'utilisez pas l'appareil si le cordon d'alimentation est endommagé ou si la

prise secteur est usée.

Ne placez pas d'éléments inflammables, explosifs, volatils ou fortement corrosifs dans le réfrigérateur pour ne pas endommager l'appareil ni risquer un incendie.

Ne placez pas d'éléments inflammables à proximité du réfrigérateur afin d'éviter un incendie.

Ce réfrigérateur est à usage domestique et conçu uniquement pour la conservation des aliments. Il n'est pas destiné à la conservation d'autres produits tels que des échantillons sanguins, des médicaments ou d'autres produits biologiques, selon les normes nationales en vigueur.

Ne placez pas de produits tels que des boissons en bouteille ou des récipients fermés contenant des liquides dans le congélateur, pour éviter tout éclatement ou fuite.

Avant d'y placer tout aliment, faites fonctionner votre appareil pendant 24h afin de vous assurer qu'il est en état de marche et pour lui laisser le temps d'atteindre la température requise. Ne surchargez pas l'appareil.

Ne placez pas de glace carbonique dans le réfrigérateur.



◆ **Avant le branchement**

Assurez-vous que la prise secteur soit compatible avec la prise fournie avec l'appareil.

◆ **Avant la mise en marche**

Attendez 2h après l'installation pour mettre en marche l'appareil.

## **2.7. Accessoires intérieurs**

Différents modèles d'étagères de rangement en plastique ou en verre sont fournis avec votre appareil, avec plusieurs possibilités d'agencement.

Veillez à toujours placer l'une des grandes étagères en verre dans les rails les plus bas, situés au-dessus des compartiments pour fruits et légumes. Elle doit rester à cet emplacement. Pour cela, tirez l'étagère vers vous jusqu'à ce qu'elle puisse pivoter vers le haut ou vers le bas pour être retirée.

Répétez la même étape dans l'ordre inverse pour insérer l'étagère à une hauteur différente.



Afin d'optimiser le volume du compartiment pour aliments frais et le compartiment congélateur, vous pouvez retirer ou ajouter des étagères ou des tiroirs en fonctions de vos besoins.

## PRÉSENTATION DE L'APPAREIL

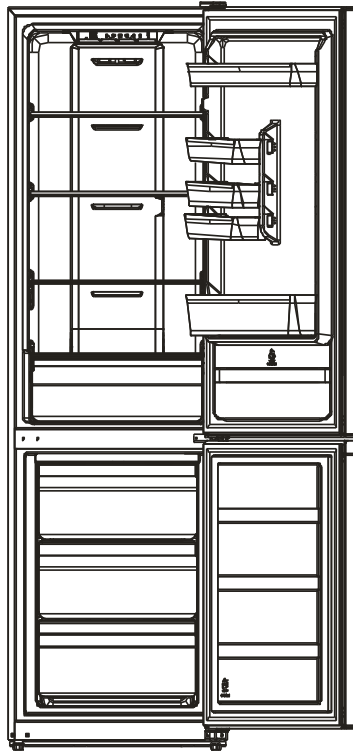

\*La ligne pointillée représente l'emplacement de la sortie d'air et de l'entrée d'air.

\*Tous les schémas de ce manuel sont à titre indicatif ; reportez-vous à votre appareil en ce qui concerne ses propres particularités.

## 3. UTILISATION DE VOTRE APPAREIL

### 3.1. Instructions

#### Contrôle de la température

- Contrôle de la température dans le compartiment pour aliments frais

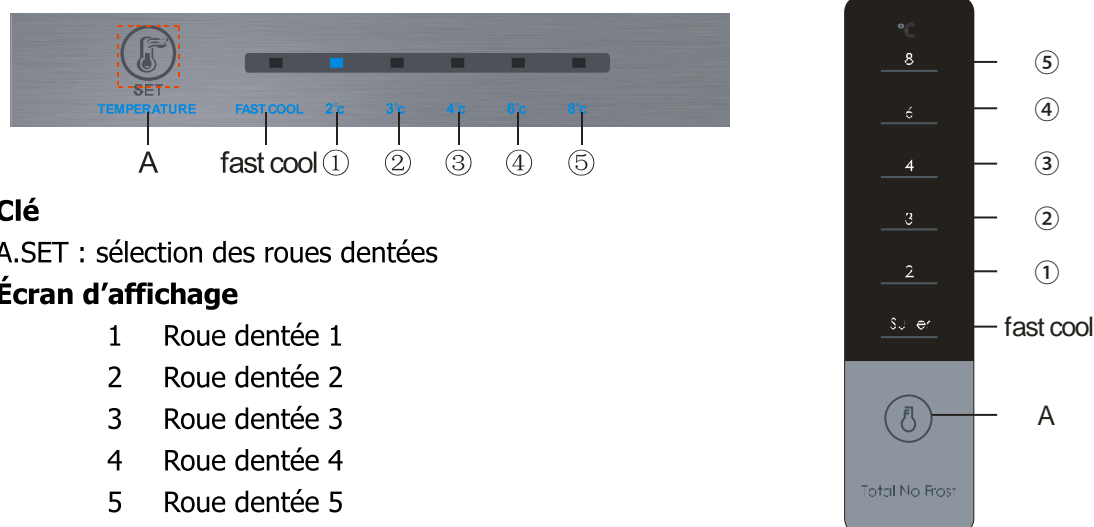

#### Clé

A.SET : sélection des roues dentées

#### Écran d'affichage

- 1 Roue dentée 1
- 2 Roue dentée 2
- 3 Roue dentée 3
- 4 Roue dentée 4
- 5 Roue dentée 5

#### Afficheur

Lors de la première mise en marche, l'écran d'affichage (y compris l'icône de la clé) s'allume pendant 3 secondes. L'icône de la roue dentée située au centre affiche ensuite l'état de fonctionnement.

Affichage correspondant au fonctionnement normal

En cas de panne, la lumière LED correspondante affiche le code d'erreur associé (affichage en boucle).

En l'absence de problème, la lumière LED affiche l'icône de la roue dentée correspondant au fonctionnement en cours du réfrigérateur.

#### Configuration des icônes des roues dentées

La roue dentée change d'état à chaque appui sur la touche SET. Le réfrigérateur fonctionne ensuite sous le mode sélectionné après 15 secondes.

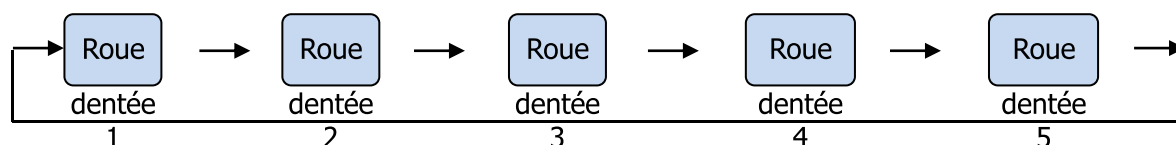

#### Mode refroidissement rapide

Entrée : Circulating modulation rapid cooling mode

Fonctionnement : L'indicateur de refroidissement rapide s'allume et la température du réfrigérateur descend à 2°C.

Sortie : 1. Faire fonctionner pendant 150 minutes sous le mode refroidissement rapide.

2. Un ajustement de la température peut mettre fin au mode « Refroidissement rapide »



- Réglage de la température du congélateur

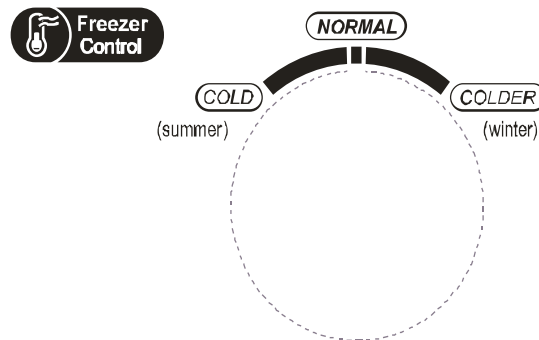

La température de congélation est la plus basse en position « COLDER ». Elle est plus élevée en position « COLD ».

Lorsque la température est élevée, l'été, la température doit être réglée entre « NORMAL » et « COLD ». Si la température ambiante dépasse 35°C, utilisez la position « COLD ».

Lorsque la température ambiante est basse, en hiver, la température doit être réglée entre « NORMAL » et « COLDER ». Si la température ambiante dépasse 10°C, utilisez la position « COLDER ».

### 3.2. Bruit à l'intérieur de l'appareil

Il vous est possible de détecter des bruits émis par votre appareil. La plupart d'entre eux sont normaux, mais il est utile de les reconnaître.

Ces bruits sont dus à la circulation du liquide de refroidissement dans le système réfrigérant. Ils sont plus sonores depuis que les gaz sans CFC sont utilisés. Ces bruits ne sont pas un défaut et n'affectent pas la performance de votre appareil. Il s'agit du moteur du compresseur en fonctionnement, qui injecte le liquide de refroidissement dans le système.

### 3.3. Conseils de conservation des aliments

- ◆ Les viandes et poissons cuits doivent toujours être stockés dans les étagères situées au-dessus des viandes et poissons crus pour éviter toute contamination. Conservez les viandes et les poissons dans un récipient suffisamment grand pour contenir les sucs et couvrez-le soigneusement. Placez le récipient sur l'étagère la plus basse.
- ◆ Veillez à laisser de l'espace entre les aliments pour permettre à l'air de circuler à l'intérieur du réfrigérateur. Assurez-vous que tous les étages du réfrigérateur restent froids.
- ◆ Pour éviter le transfert de goût et que les aliments ne se dessèchent, emballez-les ou couvrez-les séparément. Il n'est pas nécessaire d'emballer les fruits et légumes.
- ◆ Assurez-vous que les aliments cuits sont correctement refroidis avant de les placer dans le réfrigérateur. La température interne peut ainsi se maintenir.
- ◆ Pour éviter que de l'air froid ne s'échappe du réfrigérateur, essayez de ne pas ouvrir la porte de façon répétée. N'ouvrez la porte que lorsque vous avez besoin d'y placer ou d'y prendre des aliments.

### 3.4. Changement de l'ampoule

Le remplacement de l'ampoule doit être effectué par des professionnels.

## 4. NETTOYAGE ET ENTRETIEN

### 4.1 Dégivrage

Auto-dégivrage pour réfrigérateur à dégivrage automatique

### 4.2 Nettoyage intérieur et extérieur de l'appareil

- ◆ Les poussières derrière le réfrigérateur et sur le sol doivent être nettoyées à temps pour améliorer l'effet de refroidissement et les économies d'énergie.
- ◆ Vérifiez régulièrement le joint de la porte pour vous assurer qu'il n'y a pas de débris. Nettoyez le joint de la porte avec un chiffon doux imbibé d'eau savonneuse ou de détergent dilué.
- ◆ L'intérieur du réfrigérateur doit être nettoyé régulièrement pour éviter les odeurs.
- ◆ S'il vous plaît éteindre avant de nettoyer l'intérieur, retirez tous les aliments, boissons, étagères, tiroirs, etc.
- ◆ Utilisez un chiffon doux ou une éponge pour nettoyer l'intérieur du réfrigérateur, avec deux cuillères à soupe de bicarbonate de soude et une pinte d'eau tiède. Puis rincez à l'eau et essuyez. Après le nettoyage, ouvrez la porte et laissez-la sécher naturellement avant de la retourner
- ◆ Pour les espaces difficiles à nettoyer angles, parties étroites...il est recommandé de les essuyer régulièrement avec un chiffon doux, brosse douce... et quand cela est nécessaire en combinant ceux-ci avec des outils accessoires comme des petites baguettes pour s'assurer qu'il n'y ait aucune accumulation de bactéries dans ces endroits.
- ◆ Ne pas utiliser de savon, détergents de poudre abrasive , de nettoyeurs spray...Cela pourrait causer des odeurs dans le réfrigérateur qui pourraient se transmettre aux aliments.
- ◆ Nettoyer le support bouteilles, les étagères et les tiroirs avec un chiffon doux humidifié avec de l'eau savonneuse ou un détergent dilué. Sécher avec un chiffon doux ou laisser sécher à l'air libre.
- ◆ Essuyer la surface extérieure du réfrigérateur avec un chiffon doux humidifié avec de l'eau savonneuse ou un détergent dilué... et ensuite l'essuyer pour le sécher.
- ◆ Ne pas utiliser de brosses dures, d'ustensiles de nettoyage en acier, de brosses métalliques, de produits abrasifs (comme de la pâte dentifrice) de solvants organiques (comme de l'alcool Acétone, Huile de banana...), d'eau bouillante , d'acides ou de solutions alcalines qui pourraient causer des dommages sur la surface du réfrigérateur et l'intérieur. L'eau bouillante et les solvants organiques comme le benzène peuvent déformer ou endommager les parties plastiques.
- ◆ Ne pas rincer directement avec de l'eau ou d'autre liquides pour éviter les court circuits ou affecter la partie électrique de l'appareil après une immersion.

### 4.3 Conseils de nettoyage

De la condensation peut apparaître sur l'extérieur de l'appareil. Ce problème peut être dû à un changement de la température ambiante. Essuyez toute trace d'humidité. Si le problème persiste, veuillez contacter un technicien agréé pour le dépannage.

## **5. ENTRETIEN**

### **5.1 Changement de l'éclairage intérieur**

Le remplacement de l'ampoule doit être effectué par un professionnel.

### **5.2 Manipulation/déplacement de l'appareil**

Manipulez l'appareil en tenant ses côtés ou sa base. Ne le soulevez en aucun cas par ses coins supérieurs.

### **5.3 Service**

Ce produit doit être réparé dans un service après-vente habilité, et seules des pièces d'origine doivent être installées. Ne tentez en aucun cas de réparer l'appareil vous-même. Des réparations effectuées par des personnes non habilitées peuvent causer des blessures ou de graves défaillances de l'appareil. Contactez un technicien habilité.

### **5.4 Mise hors circuit pendant une longue période**

Si l'appareil doit rester inutilisé pendant une longue période, mettez-le hors circuit et videz-le de tous les aliments stockés. Nettoyez-le et laissez la porte entrouverte afin d'éviter le développement d'odeurs.

### **5.5 Ne bloquez pas les entrée et sortie d'air du réfrigérateur.**

### **5.6 Ne placez pas d'aliments plus chauds à proximité du capteur de température.**

### **5.7 Retirez le tiroir de la partie congélateur et placez les aliments à même la paroi vitrée.**

## 6. EN CAS D'ANOMALIES DE FONCTIONNEMENT

Les problèmes suivant peuvent être pris en charge par l'utilisateur. Veuillez contacter le service après-vente si les problèmes persistent.

Appareil inopérant	Si le congélateur est branché et en marche ; Basse tension ; Panne de courant ou disjonction
Odeurs	Les aliments à l'odeur forte doivent être soigneusement enveloppés ; Si des aliments sont avariés ; Si l'intérieur doit être nettoyé.
Fonctionnement longue durée du compresseur	Il est normal que le réfrigérateur mette plus de temps à fonctionner en été, lorsque la température ambiante est plus élevée ; Ne placez pas trop d'aliments à la fois dans le congélateur ; Ne placez pas d'aliments non refroidis au réfrigérateur ; Ouverture fréquente de la porte du réfrigérateur.
Le voyant lumineux ne s'allume pas	Si le réfrigérateur est branché et en marche, si le voyant lumineux est endommagé.
La porte du réfrigérateur ferme mal.	La porte du congélateur est bloquée par des emballages ; Trop d'aliments sont stockés ; Le réfrigérateur est penché.
Bruits très forts	Si les aliments sont bien répartis, si le réfrigérateur est équilibré ; Si les pièces du réfrigérateur sont correctement montées.

### 6.1 Conseils :

- ◆ Le réfrigérateur est susceptible d'émettre de la chaleur, particulièrement en été, en raison du rayonnement du condenseur. Ce phénomène est normal.
- ◆ Condensation : un phénomène de condensation peut être détecté sur la surface extérieure et sur les joints de la porte du congélateur lorsque le taux d'humidité ambiant est élevé. Ce phénomène est normal, et la condensation peut être essuyée avec un chiffon sec.
- ◆ Ronronnement : Un ronronnement peut être émis par le compresseur, en particulier lors de la mise en marche et de la mise hors circuit.

## 7. CONSEILS D'ÉCONOMIE D'ÉNERGIE

Essayez de ne pas ouvrir la porte de façon répétée, en particulier lorsque l'atmosphère est chaude et humide. Une fois la porte ouverte, ne tardez pas à la refermer.

Vérifiez de temps en temps que le réfrigérateur est suffisamment ventilé (circulation adéquate de l'air à l'arrière de l'appareil).

Dans des conditions atmosphériques normales, réglez la température sur le milieu du thermostat.

Avant de placer des produits frais emballés dans le réfrigérateur, assurez-vous qu'ils soient à température ambiante.

La présence d'une couche de glace ou de givre augmente la consommation d'énergie. Nettoyez l'appareil dès que l'épaisseur de la couche atteint 3-5 mm.

Si l'appareil est muni d'un condenseur externe, le mur à l'arrière de l'appareil doit être gardé propre, sans poussière ni impuretés.

◆ L'appareil doit être situé à l'endroit le plus frais de la pièce, à l'écart de tout appareil représentant une source de chaleur et de tout conduit de chauffage, ainsi que de la lumière directe du soleil.

◆ Laissez refroidir les aliments chauds à température ambiante avant de les placer au réfrigérateur. Une surcharge de l'appareil force le compresseur à fonctionner plus longtemps. Les aliments ayant mis trop longtemps à congeler peuvent perdre en qualité ou se détériorer.

◆ Veillez à emballer correctement les aliments, et essuyez les compartiments avant d'y placer les aliments. Cette précaution empêche la formation de givre dans l'appareil.

◆ Les compartiments de stockage de l'appareil ne doivent pas être tapissés de film aluminium, de papier sulfurisé ni d'essuie-tout. Ces films empêchent la circulation de l'air froid et diminuent la performance de l'appareil.

◆ Triez et étiquetez les aliments afin de les repérer facilement et limiter les ouvertures de la porte. Retirez les aliments dont vous avez besoin en une seule fois et ne tardez pas à refermer la porte.

# Küppersbusch

**Küppersbusch Hausgeräte GmbH**

Postfach 10 01 32, D-45801 Gelsenkirchen,  
Küppersbuschstraße 2, D-45883 Gelsenkirchen  
Telefon: (0209) 401-0, Telefax: (0209) 401-303  
[www.kueppersbusch-home.com](http://www.kueppersbusch-home.com)

