



TEKA

User Manual  
HSB / HSB P / HCB

PY HU PL  
BG RO UK  
CS SK

[teka.com](https://teka.com)

## РУССКИЙ



Пожалуйста, перед использованием духовки в первый раз, прочитайте инструкции по установке и уходу за духовым шкафом.

В зависимости от модели, аксессуары вашей печи могут отличаться от показанных на рисунках.

## MAGYAR



Kérjük, a sütő első használatba vétele előtt olvassa el figyelmesen a sütőhöz mellékelt beszerelési és karbantartási utasításokat.

Modelltől függően a képeken látható kiegészítők eltérhetnek a sütőjében található elemektől.

## POLSKI



Przed pierwszym użyciem piekarnika należy dokładnie przeczytać dołączoną do niego instrukcję montażu i konserwacji.

W zależności od modelu akcesoria dołączone do piekarnika mogą się różnić od przedstawionych na rysunkach.

## БЪЛГАРСКИ



Преди да използвате Вашата фурна за първи път, моля, прочетете внимателно инструкциите за монтаж и поддръжка, които се предоставят с нея.

В зависимост от модела, аксесоарите, включени във Вашата фурна, могат да се различават от показаните на снимките.

## ROMÂNĂ



Înainte de a utiliza cuptorul pentru prima oară, citiți cu atenție instrucțiunile de instalare și întreținere furnizate împreună cu acesta.

În funcție de model, accesoriile incluse cu cuptorul dumneavoastră pot diferi de cele ilustrate în imagini.

## УКРАЇНСЬКА



Будь ласка перед використанням духовки вперше, ознайомтеся з інструкцією по установці і догляду за духовою шафою.

Залежно від моделі, аксесуари вашої печі можуть відрізнятися від показаних на малюнках.

## ČEŠTINA



Před prvním použitím trouby si pečlivě přečtete pokyny k instalaci a údržbě, které byly dodány spolu s troubou.

V závislosti na modelu se může příslušenství trouby lišit od příslušenství na obrázcích.

## SLOVENSKY



Pred prvým použitím rúry, pozorne si prečítajte priložený návod na inštaláciu a údržbu.

V závislosti od modelu, príslušenstvo zahrnuté v rúre sa môže líšiť od nižšie uvedených obrázkov.

## Описание духового шкафа

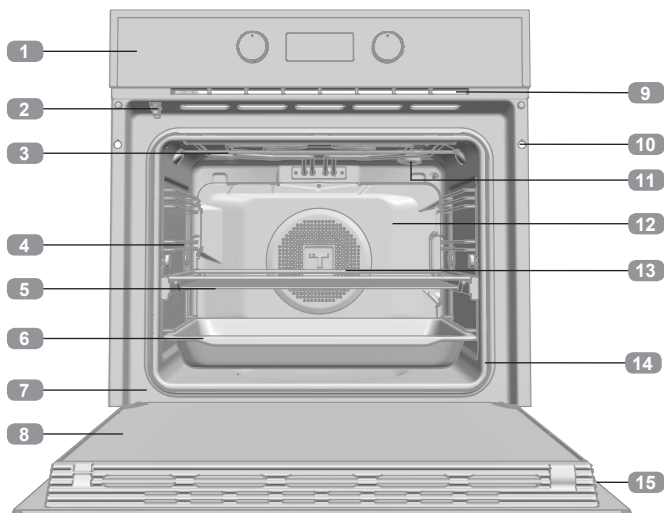

- 1 Панель управления
- 2 Блокировка дверцы (только для пиролитических моделей)
- 3 Сопротивление гриля
- 4 Опора противня
- 5 Решетка
- 6 Противень
- 7 Петли
- 8 Внутреннее стекло
- 9 Выход охлаждающего воздуха
- 10 Закрепление в мебель
- 11 Лампа
- 12 Задняя панель
- 13 Вентилятор
- 14 Прокладка духового шкафа
- 15 Дверь

## Передняя панель управления

Модели HSB, HCB

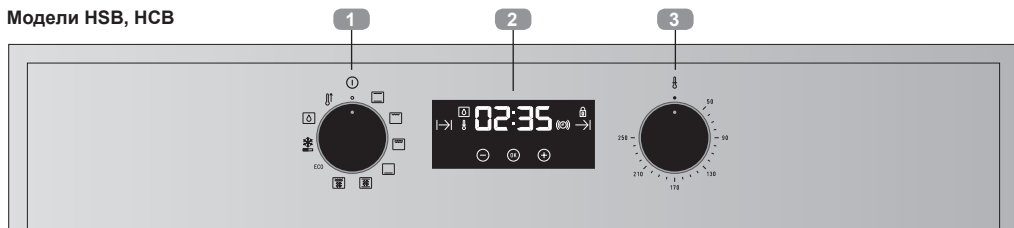

- 1 Селектор функций
- 2 Электронные часы
- 3 Выбор температуры

Пиролитические модели HSB P

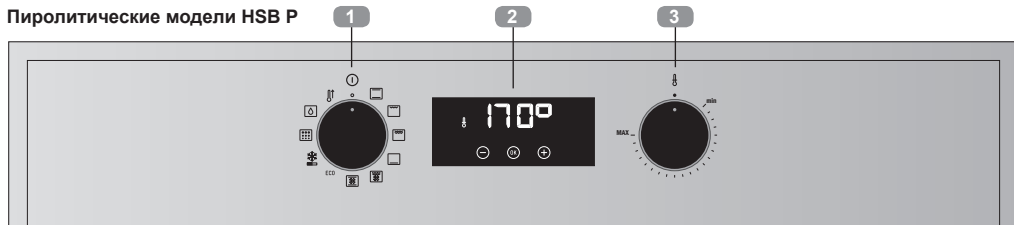

- 1 Селектор функций
- 2 Электронные часы / выбранная температура
- 3 Выбор температуры

## Символы селектора функций



Модели HSB 630, HSB 635, HCB 6535



Модели HSB 645, HSB 644, HSB 640, HCB 6545



Модели HSB 646



Модели HCB 6648



Модели HSB 625 P, HSB 620 P, HSB 635 P, HSB 630 P



## Функции духового шкафа



### ИНФОРМАЦИЯ

Для ознакомления с описанием использования каждой отдельной функции, проконсультируйтесь в руководстве по приготовлению прилагаемом к вашему духовому шкафу.

- ОТКЛЮЧЕНИЕ ДУХОВОГО ШКАФА

ТРАДИЦИОННЫЙ РЕЖИМ

ГРИЛЬ

МАКСИГРИЛЬ

НИЖНИЙ НАГРЕВ

МАКСИГРИЛЬ С КОНВЕКЦИЕЙ

ТРАДИЦИОННЫЙ РЕЖИМ С КОНВЕКЦИЕЙ

AIRFRY ТУРБО

STEAM FUNCTION ПИЦЦА

ECO ФУНКЦИЯ ЭКО

РАЗМОРОЗКА

HYDRO CLEAN HYDROCLEAN

PYRO CLEAN ПИРОЛИЗ

БЫСТРЫЙ НАГРЕВ

## Описание электронных часов

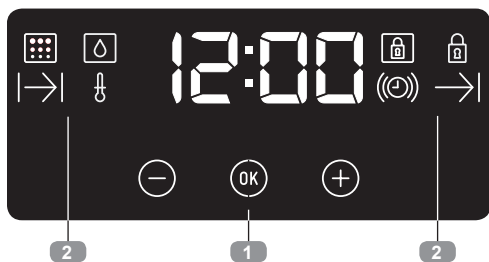

### 1 КНОПКИ

−, OK и +: Позволяют программировать функции электронных часов.

OK: На моделях с электронной регулируемой температурой нажмите эту кнопку, чтобы увидеть температуру во время приготовления пищи.

### 2 СИМВОЛЫ

#### Функции часов

(Ⓢ) **ТАЙМЕР:** Светится при выборе функции таймера. По окончании времени, подает звуковой сигнал. Когда время закончится, духовка не выключится. Эта функция может также использоваться когда духовка уже находится в работе.

←| и →| **ПРОГРАММИРОВАНИЕ:** Светится, указывая на то, что духовка запрограммирована (продолжительность, окончание или общее время).

- ←| **Продолжительность приготовления:** Позволяет готовить до определенного времени, после чего духовка отключится автоматически.
- | **Время окончания приготовления:** Позволяет готовить до определенного времени, после чего духовка отключится автоматически.
- ←| у →| **Продолжительность и окончание приготовления:** позволяет запрограммировать продолжительность и время окончания приготовления. Духовой шкаф начнет автоматически готовить в течение выбранного времени (длитель-

ность) и автоматически выключится в указанное время (окончание приготовления).

🔒 **БЛОКИРОВКА ЧАСОВ:** Указывает на то, что сенсорные клавиши часов заблокированы, для того, чтобы маленькие дети не могли ими пользоваться.

#### Другие функции

🔥 **РАЗОГРЕВ:** Указывает, что духовка передает тепло продукту.

💧 **HYDROCLEAN:** Светится при функции TeKa Hydroclean®.

🔥 **ПИРОЛИЗ: только для пиролизических моделей.** Светится во время функции пиролизной очистки.

🔒 **БЛОКИРОВКА ДВЕРЦЫ: только для пиролизических моделей.** Указывает что дверца заблокирована либо вручную, либо при помощи автоматического блокирования в течение пиролиза.



#### ВНИМАНИЕ

Чувствительность сенсорных кнопок постоянно приспосабливается к условиям окружающей среды. При подключении духового шкафа к электросети, убедитесь в том, что поверхность передней панели контроля чистая и свободна от каких-либо препятствий.

Если при нажатии на кнопку, часы работают неверно, следует отключить духовой шкаф от электросети и вновь подключить его через небольшое время. Таким образом датчики будут скорректированы автоматически и снова начнут реагировать на прикосновение пальцем.

#### УСТАНОВКА ЧАСОВ

- Для установления времени в духовке, ручки селектора функций и температуры должны находиться в положении 0.
- При подключении духовки, Вы увидите, что на часах появилось мигающее 12:00.

- Нажав на  $\ominus$  или  $\oplus$  можно установить на часах текущий час, а затем минуты. В качестве подтверждения выбранного времени Вы услышите 2 коротких сигнала.
- Если вы хотите изменить время, нажмите на  $\ominus$  или  $\oplus$  до тех пор, пока цифра часа не начнет мигать.

Нажмите  $\text{OK}$  и следуйте шагам, описанным в предыдущем пункте.



#### ПРИМЕЧАНИЕ

Ваши часы оснащены режимом ночной подсветки, таким образом интенсивность света экрана между 00:00 и 6:00 часами будет снижена.



#### ВНИМАНИЕ

В случае сбоя электропитания будут удалены все данные запрограммированные в электронных часах.

Когда это произойдет, поверните ручку выбора функций и температуры в положение  $\circ$ .

Появится указание 12:00 и затем можно будет устанавливать время следуя вышеприведенным инструкциям.

Если дверца духовки была заблокирована до отключения тока, символ блокировки будет светиться до тех пор, пока дверь не будет разблокирована.

На это может уйти несколько минут, в зависимости от температуры внутри духовки. В течение этого периода невозможно устанавливать текущее время на часах.

После того, как дверь разблокирована можно установить время на часах следуя вышеприведенной инструкции.

## Управление духовкой

### РУЧНОЕ УПРАВЛЕНИЕ

- После установки времени, ваша духовка готова к работе. Выберите температуру и функции приготовления.



#### ИНФОРМАЦИЯ

На моделях с электронной регулировкой температуры при повороте селектора на экране часов появится температура.

После выбора температуры, дисплей автоматически возвращает к отображению текущего времени.

Чтобы снова увидеть температуру во время приготовления, нажмите на кнопку  $\text{OK}$  и поворачивайте селектор температуры, если Вы решите изменить ее.

- Вы увидите, что символ  $\text{H}$  светится во время приготовления, это указывает на то, что продукт нагревается. Этот символ отключается при достижении заданной температуры.
- Выключите духовку, установив ручки в положение  $\circ$ .



#### ИНФОРМАЦИЯ

Когда вы начинаете готовить, духовка покажет время которое уже прошло с момента начала приготовления.

## РАБОТА С ТАЙМЕРОМ

### Программирование таймера

1. Нажимайте на  $\ominus$  или  $\oplus$  до тех пор, пока не начнет мигать символ  $\text{Ⓢ}$  на экране и нажмите  $\text{OK}$ . На экране будет светиться 00:00.
2. Выберите время, в которое желаете, чтобы часы Вас оповестили, дотронувшись до  $\ominus$  или  $\oplus$ . В знак подтверждения прозвучат 2 коротких сигнала и появится изображение обратного отсчета начиная с выбранного времени. Символ  $\text{Ⓢ}$  будет медленно мигать.
3. Когда завершиться время, в течение 90 секунд будет звучать сигнал и символ  $\text{Ⓢ}$  будет быстро мигать.



#### ПРИМЕЧАНИЕ

С помощью функции Таймер, по окончании запрограммированного времени духовка отключится.

4. Для остановки сигнала достаточно нажать на любую клавишу, в этот момент символ  $\text{Ⓢ}$  погаснет.

Если вы хотите изменить время таймера, повторите указанные шаги. При доступе к таймеру появится оставшееся время, его можно изменить.



#### ПРИМЕЧАНИЕ

С функцией Таймер, оставшееся время будет постоянно высвечиваться на экране. Когда запрограммирована эта функция, время и общее время приготовления не будут отображаться на экране.

### Программирование продолжительности приготовления

1. Нажимайте  $\ominus$  или  $\oplus$  до тех пор, пока символ  $\text{→|}$  на экране не начнет мигать, затем нажмите  $\text{OK}$ . На экране появится 00:00.
2. Выберите время через которое Вы желаете, чтобы часы оповестили Вас, нажимая на  $\ominus$  или  $\oplus$ . В знак подтвер-

ждения прозвучат 2 коротких сигнала и появится изображение обратного отсчета начиная с выбранного времени. Символ  $\text{→|}$  будет медленно мигать.

3. Выберите функцию и температуру приготовления при помощи ручек управления духовкой.
4. По окончании приготовления, духовка отключится, прозвучит сигнал и символ  $\text{→|}$  будет быстро мигать.
5. Для остановки сигнала достаточно нажать на любую кнопку и при включении духовки вновь, символ  $\text{→|}$ , погаснет.
6. Выключите духовку, установив ручки в положение 0.

Вы можете изменить оставшееся время приготовления в любой момент. Для этого достаточно нажимать на  $\ominus$  или  $\oplus$ , до тех пор, пока символ  $\text{→|}$  не начнет быстро мигать. Затем коснитесь  $\text{OK}$  чтобы изменить время.



#### ПРИМЕЧАНИЕ

С функцией Длительность приготовления, оставшееся время будет постоянно высвечиваться на экране. Когда запрограммирована эта функция, текущее время не будет отображаться на экране.

### Программирование времени окончания приготовления

1. Нажимайте на  $\ominus$  или  $\oplus$  до тех пор пока символ  $\text{→|}$  на экране не начнет мигать, затем нажмите  $\text{OK}$ . На экране появится текущее время.
2. Выберите время, через которое Вы желаете, чтобы часы оповестили Вас, нажимая на  $\ominus$  или  $\oplus$ . В знак подтверждения прозвучат 2 коротких сигнала и появится обратный отсчет времени начиная с выбранного значения. Символ  $\text{→|}$  будет медленно мигать.
3. Выберите температуру и функции приготовления.

4. По достижению запрограммированного времени окончания, духовка отключится, прозвучит сигнал и символ  $\rightarrow|$  будет быстро мигать.
5. Для остановки звукового сигнала достаточно дотронуться до любой клавиши, для отключения символа  $\rightarrow|$ , следует вновь включить духовку.
6. Выключите духовку, установив ручки в положение  $\circ$ .

Вы можете изменить оставшееся время приготовления в любой момент. Для этого достаточно нажимать на  $\ominus$  или  $\oplus$ , до тех пор, пока символ  $\rightarrow|$  не начнет быстро мигать. Затем коснитесь  $\text{OK}$  чтобы изменить время.

### Программирование продолжительности и окончания приготовления

1. Нажимайте  $\ominus$  или  $\oplus$  до тех пор, пока символ  $| \rightarrow|$  на экране не начнет мигать, затем нажмите  $\text{OK}$ . На экране появится 00:00.
2. Выберите время приготовления, нажав  $\ominus$  или  $\oplus$ . Затем прозвучат 2 коротких сигнала, на экране появится оставшееся время приготовления и символ  $| \rightarrow|$  будет медленно мигать.
3. Нажимайте  $\ominus$  или  $\oplus$  до тех пор, пока символ  $\rightarrow|$  на экране не начнет мигать, затем нажмите  $\text{OK}$ . На экране появится заданное время окончания.

4. Установите времени окончания приготовления при помощи  $\ominus$  или  $\oplus$ . Затем прозвучат 2 коротких сигнала и на экране появится текущее время.
5. Выберите температуру и функции приготовления. Духовка будет выключена и символы  $| \rightarrow|$  и  $\rightarrow|$  светятся. Ваша духовка запрограммирована.
6. Когда будет достигнуто время начала приготовления, духовой шкаф включится автоматически и будет готовить в течение заданного времени.
7. Во время приготовления будет показано остающееся время и символ  $| \rightarrow|$  будет медленно мигать.
8. По достижению запрограммированного времени окончания, духовка отключится, прозвучит сигнал и символ  $| \rightarrow|$  будет быстро мигать.
9. Для остановки звукового сигнала достаточно дотронуться до любой клавиши, для отключения символа  $| \rightarrow|$ , следует вновь включить духовку.
10. Выключите духовку, установив ручки в положение  $\circ$ .

Вы можете изменить оставшееся время приготовления в любой момент. Для этого достаточно нажимать на  $\ominus$  или  $\oplus$ , до тех пор, пока символ  $| \rightarrow|$  не начнет быстро мигать. Затем коснитесь  $\text{OK}$  чтобы изменить время.

## ФУНКЦИИ БЕЗОПАСНОСТИ

### БЛОКИРОВКА. БЕЗОПАСНОСТЬ ДЕТЕЙ

Эта функция может быть выбрана в любой момент использования духового шкафа.

Для подключения функции, нажимайте на клавишу  $\text{OK}$  до тех пор пока не услышите 1 короткий сигнал, а на экране появится символ  $\text{lk}$  Часы заблокированы.

Если духовой шкаф выключен и режим безопасности детей включен, духовой шкаф не будет работать, даже при выбранной функции приготовления.

Если активировать эту функцию во время процесса приготовления, будут заблокированы только действия с электронными часами.

Для отмены функции нажимайте на клавишу  $\text{OK}$  до тех пор, пока не услышите 1 короткий сигнал.

### БЛОКИРОВАНИЕ ДВЕРИ ВРУЧНУЮ

Доступно только в пиролитических моделях.



Эта функция позволяет заблокировать дверцу духового шкафа.

**ВАЖНО**

Эта функция может быть выбрана когда ручка функций духовки находится в положении паузы .

После блокирования дверцы, вы можете начать приготовление пищи в обычном режиме.

Чтобы активировать / отменить блокирование двери, выполните следующие действия:

1. Нажимайте  или  до тех пор, пока символ  на экране не начнет мигать.

Вы увидите текущее состояние блокировки дверцы: «On» если функция активна и «Off» если отменена.

2. Нажмите . Затем Вы услышите короткий звук и блокировка начнет закрываться, если датчик находился в положении «Off» и открываться, если он был в «On».

**ВНИМАНИЕ**

Прежде чем активировать блокировку, убедитесь в том, что дверца духовки закрыта. Если дверца закрыта не полно-

стью, она не заблокируется и прозвучит сигнал предупреждения.

Если это произойдет, выключите сигнал оповещения, дотронувшись до любой клавиши часов, плотно закройте дверцу и вновь подключите блокировку, следуя вышеприведенным инструкциям.

3. После того, как дверца была заблокирована/разблокирована полностью, на экране появится новая информация о блокировке дверцы.

В случае действующего режима блокирования, символ  будет постоянно светиться на экране.

**ВАЖНО**

Для разблокировки дверцы во время приготовления, установите ручку выбора функций в положение паузы  и разблокируйте дверь следуя вышеуказанным инструкциям.

После разблокировки дверцы, установите селектор функций в положение, в котором он находился, приготовление будет продолжено.

## Функция TeKa Hydroclean®

Эта функция облегчает чистку от жира и остатков прилипших к стенам духового шкафа.

Для облегчения чистки не допускайте скопления грязи. Чистите духовку после каждого приготовления.

### ЗАПРОГРАММИРОВАТЬ ФУНКЦИЮ ТЕКА HYDROCLEAN®

**ВНИМАНИЕ**

Не следует выливать воду в горячую духовку, это может повредить ее эмаль.

Цикл следует выполнять с холодной духовкой. Если делать это при слишком горячей духовке, результат может не быть желаемым, а кроме того можно повредить эмаль.

Предварительно вынуть все противни и прочие аксессуары, включая опоры для противней или телескопические направляющие.

**Следуйте инструкциям руководства по установке и уходу, которые поставляются в комплекте с вашей духовкой.**

1. При холодной духовке положите мягкую тряпочку на дно духового шкафа.

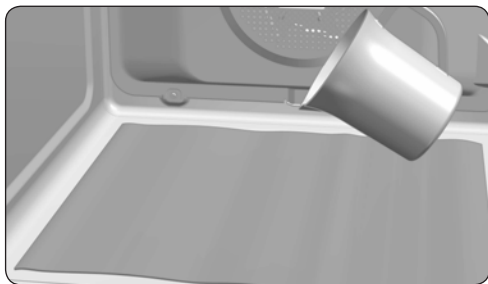



2. Медленно залейте 200 мл воды в нижний отдел духового шкафа.



### ИНФОРМАЦИЯ

Для лучшего результата добавьте чайную ложку мягкого порошка для мойки посуды в стакан с водой прежде чем вылить ее на тряпку.

3. Поверните переключатель функций в положение .
4. Вы услышите сигнал в качестве подтверждения того, что Teка Hydroclean® находится в работе и символ  будет медленно мигать, а на экране появится время оставшееся до окончания функции.



### ВАЖНО

Длительность этой функции невозможно изменить. Для преждевременного завершения, поверните селектор функций в положение .



5. По достижении времени окончания, духовка отключится, прозвучит сигнал и символ  будет быстро мигать.



### ВАЖНО

Не открывайте дверцу духового шкафа до завершения функции Hydroclean®.

Фаза охлаждения необходима для правильной работы функции.

6. Для остановки звукового сигнала и отключения символа  достаточно дотронуться до любой клавиши.
7. Установите селектор функций в положение .
8. Ваша духовка готова к удалению остатков загрязнения и излишков воды при помощи тряпочки.

Функция Hydroclean® реализуется при низких температурах. Однако время охлаждения может варьироваться в зависимости от температуры окружающей среды.



### ВНИМАНИЕ

Прежде чем дотронуться до внутренней поверхности духовки убедитесь в том, что температура в ней адекватна.

Если после выполнения функции Hydroclean® требуется более глубокая очистка, используйте нейтральные порошки и мягкую губку.

## Функция автоматической пиролизной чистки

Функция доступна в пиролизической модели HSB P.

вы найдете в начале руководства по установке и уходу.



### ВАЖНО

Прежде чем начать этот цикл пиролизной чистки, внимательно ознакомьтесь с инструкциями по безопасности, которые

Эта функция позволяет провести цикл пиролизической чистки в течение которого благодаря высоким температурам внутри духовки происходит процесс сжигания накопленных жиров.

Обычно рекомендуется использовать пиролиз после 4-5 приготовлений и использовать наиболее адекватную программу с точки зрения загрязнения вашей духовки. При большей загрязненности, выбирайте более длительную программу.

Во время пиролиза свет внутри духовки гореть не будет.

## ПРОГРАММИРОВАНИЕ ФУНКЦИИ ПИРОЛИЗА



### ВАЖНО

Перед началом пиролиза следует обязательно извлечь из духовки все аксессуары и посуду, включая опоры противней и/или телескопические направляющие. Следуйте инструкциям руководства по установке и уходу, которые поставляются в комплекте с вашей духовкой.



### ВНИМАНИЕ

Следует удалить любую разлившуюся жидкость или чрезмерное загрязнение, поскольку при пиролизе они могут загореться, что повлечет за собой опасность возникновения пожара.



### ВНИМАНИЕ

Прежде чем начать пиролиз, убедитесь в том, что дверца духовки хорошо закрыта.

1. Поверните переключатель функций в положение. Пиролиз:
2. Через несколько секунд на экране часов засветится символ и появится указание P2 (программа пиролиза 2).
3. В этот момент вы можете изменить программу пиролиза P1, P2, P3 при помощи клавиш или

**P1:** Мягкий пиролиз. Длительность 1 час.

**P2:** Нормальный пиролиз. Продолжительность 1 час 30 мин.

**P3:** Интенсивный пиролиз. Продолжительность 2 часа.

4. Выбрав программу, нажмите . Сразу же после этого, дверца заблокируется автоматически.



### ВНИМАНИЕ

Если дверца закрыта не полностью, она не заблокируется, прозвучит сигнал предупреждения и пиролиз не начнется.

Если это произойдет, отключите предупреждающий сигнал дотронувшись до любой клавиши часов, закройте дверцу, установите селектор функций в положение и снова выберите программу пиролиза следуя вышеуказанным инструкциям.

5. Когда дверца заблокирована, на экране часов будет светиться символ и показано время, оставшееся до окончания функции пиролиза.



### ВАЖНО

Духовой шкаф запрограммирован и проводит цикл пиролитической чистки. Во время проведения данного цикла, вы не можете выбрать ни одну из функций часов, за исключением режима безопасности детей.

Не пытайтесь открыть дверцу духовки, поскольку это может прервать процесс очистки.

6. Когда будет закончена пиролитическая чистка, вы услышите сигнал и символ будет мигать, а на экране часов появится 0:00.
7. Для остановки звукового сигнала достаточно нажать на любую клавишу часов.
8. Установите селектор функций в положение .

9. Процесс нагрева печи завершен, однако духовка еще слишком горячая и не может использоваться.

До тех пор, пока духовка не остынет, будет продолжаться работа по охлаждению и символ  будет светиться.



### ВАЖНО

Из-за высоких температур внутри духового шкафа время охлаждения может варьироваться в зависимости от температуры окружающей среды.

10. Как только ваша духовка остынет, символ  погаснет.
11. Откройте дверцу духового шкафа и протрите влажной тканью внутри, удалите золу, образовавшуюся в процессе цикла очистки. В труднодоступных местах внутри духового шкафа необходимо использовать какую-либо губку. Не используйте губки с металлическим волокном.
12. После того, как внутренняя часть духовки очищена, не забудьте вновь установить опоры и аксессуары.
13. Духовка снова готова к приготовлению пищи.



### ВАЖНО

При обнаружении какой-либо неполадки в программировании и работе этой функции, обратитесь к руководству по установке и уходу, прилагаемым к вашей духовке.

## ОТМЕНА ПИРОЛИЗА

Пиролиз является автоматической функцией и как таковая может быть приведена в действие при помощи программирования часов. Чтобы отменить уже идущий пиролиз необходимо перепрограммировать часы, следуя этим инструкциям:

1. Установите ручку селектора функций в положение.

Экран часов покажет



2. В зависимости от температуры внутри духового шкафа, могут возникнуть два варианта:
- a) Опасная температура внутри: В этом случае дверь будет оставаться заблокированной, до тех пор, пока температура не опустится до безопасных значений.
- b) Если температура внутри духового шкафа безопасна, духовой шкаф разблокируется незамедлительно.
3. После того, как дверь будет разблокирована ее можно открыть, на экране часов вновь будет показано текущее время.

## Sütő leírása

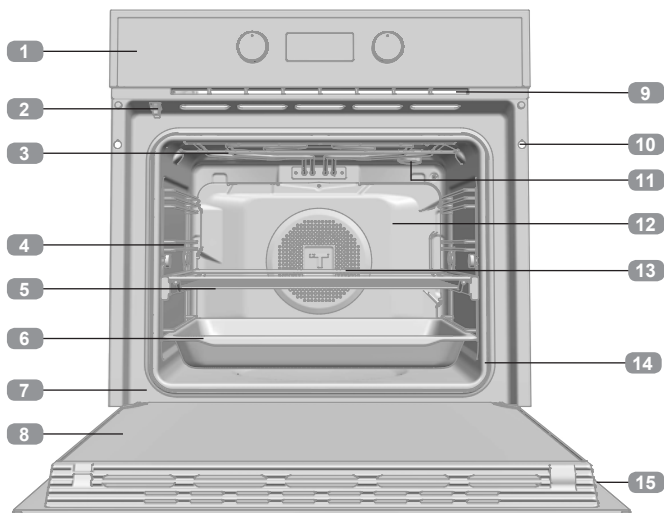

- 1 Kezelőpanel
- 2 Ajtó blokkolása (csak pirolízises modellek esetén)
- 3 Grill
- 4 Tálca tartó
- 5 Rács
- 6 Tálca
- 7 Csuklópánt
- 8 Belső üveg
- 9 Hűtő levegő kimenet
- 10 Bútorhoz rögzítés
- 11 Lámpa
- 12 Hátsó panel
- 13 Ventilátor
- 14 Sütő szigetelés
- 15 Ajtó

## Kezelőpanel

HSB, HCB modellek

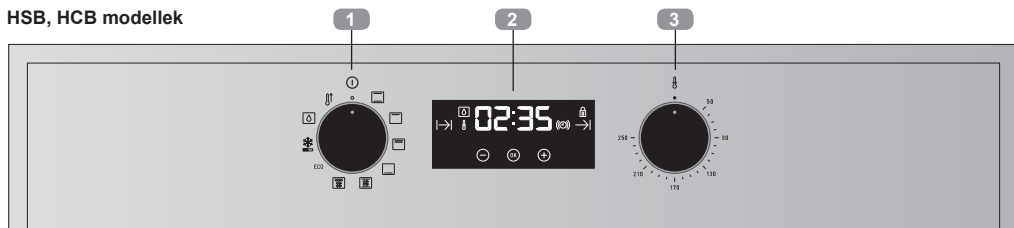

- 1 Funkció kiválasztó
- 2 Elektromos óra
- 3 Hőmérséklet kiválasztó

HSB P pirolízises modellek

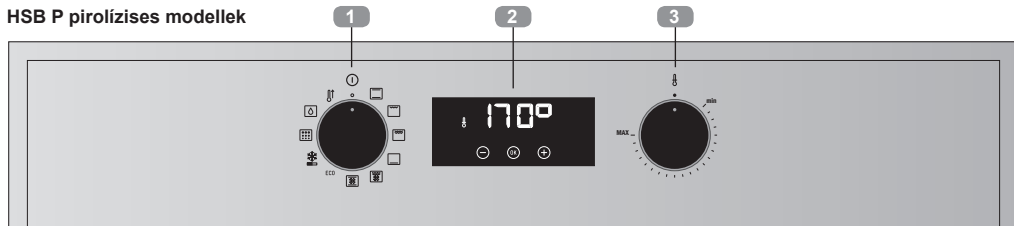

- 1 Funkció kiválasztó
- 2 Elektromos óra / Hőmérséklet kiválasztó
- 3 Hőmérséklet kiválasztó

## Funkció kiválasztó jelek



HSB 630, HSB 635, HCB 6535



HSB 645, HSB 644, HSB 640, HCB 6545



HSB 646



HCB 6648



HSB 625 P, HSB 620 P, HSB 635 P, HSB 630 P



## Sütő funkciók



### INFORMÁCIÓ

Az egyes funkciók leírását a sütőhöz mellékelt sütési útmutatóban találja.

○ KIKAPCSOLÁS

 HAGYOMÁNYOS SÜTÉS

 GRILL

 MAXIGRILL

 ALSÓ SÜTÉS

 MAXIGRILL VENTILÁTORRAL

 HAGYOMÁNYOS VENTILÁTORRAL

 AIRFRY TURBO

 STEAM FUNCTION PIZZA

ECO ECO

 FELOLVASZTÁS

 HYDRO CLEAN HYDROCLEAN FUNKCIÓ

 PYRO CLEAN PIROLÍZIS FUNKCIÓ

 GYORS ELŐMELEGÍTÉS

# Elektromos óra leírása

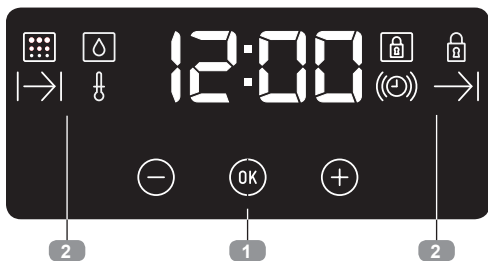

## 1 Gombok

⊖, OK és ⊕: Az elektromos óra funkcióinak a programozását teszi lehetővé.

OK: Az elektromos hőmérséklet szabályozással ellátott modellek esetén nyomja meg ezt a gombot ha látni kívánja a hőmérsékletet a sütés közben.

## 2 JELEK

### Óra funkciói

Ⓢ **FIGYELMEZTETŐ:** Világít amikor kiválasztjuk az óra figyelmeztető funkcióját. Bizonyos idő elteltével hangjelet ad. A sütő nem kapcsol ki amikor lejárt az idő. Ezt a funkciót sütés közben is lehet használni.

⊣→ és →| **PROGRAMOZÁS:** Ha világít, azt jelenti, hogy a sütő be van programozva (időtartam, vége vagy teljes).

- ⊣→ **Sütés időtartama:** Lehetővé teszi, hogy egy kiválasztott időn keresztül süssön, majd ezt követően a sütő automatikusan kikapcsol.
- | **Sütés befejezésének ideje:** Lehetővé teszi, hogy egy kiválasztott időpontig süssön, majd ezt követően a sütő automatikusan kikapcsol.
- ⊣→ és →| **Sütés időtartama és vége:** Lehetővé teszi a sütési időtartamának és a befejezés idejének a beprogramozását. A sütő automatikusan bekapcsol, hogy a kiválasztott időtartam során süssön (Időtartam)

és automatikusan kikapcsol a megadott időpontban (Sütés vége).

🔒 **ÓRA BLOKKOLÁSA:** Azt jelzi, hogy az óra érintő gombjai blokkolva vannak, megakadályozva, hogy kisgyermek kezelhesse.

### Egyéb funkciók

🔥 **MELEGÍTÉS:** Azt jelzi, hogy a beállított funkciónak megfelelő fűtőelem működik.

💧 **HYDROCLEAN:** A Teka Hydroclean® funkció során világít.

🔥 **PIROLÍZOS: Csak pirolízises modellek esetén.** A Pirolízis tisztítási funkció során világít.

🔒 **AJTÓ BLOKKOLÁSA: Csak pirolízises modellek esetén.** Azt jelzi, hogy az ajtó blokkolva van, vagy kézi blokkolás, vagy a pirolízis funkció során automata blokkolás eredményeként



### FIGYELEM

Az érintőgombok érzékenysége folyamatosan alkalmazkodik a környezeti feltételekhez. Amikor a sütőt a hálózati áramra köti, ügyeljen arra, hogy vezérlők elülső fele tiszta és akadálymentes legyen.

Ha a gombok megérintésekor az óra nem reagál megfelelő módon, akkor le kell kapcsolni az elektromos hálózatról, majd egy pillanat múlva ismét visszakapcsolni. Ezáltal az érzékelők automatikus módon beállítódnak és reagálni fognak amikor ujjal ismét megérintjük őket.

### ÓRA BEÁLLÍTÁS

- A sütő óra beállításához a funkció és hőmérséklet kiválasztó gomboknak  $\circ$  helyzetben kell lenni.
- A sütő kapcsolásakor látni fogja, hogy az órán villogva megjelenik 12:00.

- Megérintve  $\ominus$  vagy  $\oplus$  gombokat, beállíthatja először az órát, majd a percekét. 2 egymást követő bip jelzést hall, a kiválasztott idő visszajelzéseként.
- Ha módosítani szeretné az órát, érintse meg a  $\ominus$  vagy  $\oplus$  gombot amíg az óra villogni nem kezd. Érintse meg a  $\text{OK}$  és az előző pontban leírtak szerint járjon el.



### MEGJEGYZÉS

Az óra rendelkezik éjszakai világítás móddal, miszerint éjjel 00:00 és 6:00 között csökken a kijelző fényerőssége.



### FIGYELEM

Áramszünet esetén az elektromos óra összes beállítása törlődik.

Ha ez történik, fordítsa el a funkció és hőmérséklet kiválasztó gombokat a  $\circ$  helyzetbe.

Meg fog jelenni a 12:00 kijelzés, majd ezt követően állíthatja be az órát az előző utasítás lépéseit követve.

Ha a sütő ajtaja blokkolva volt az áramellátás megszakítása előtt, a blokkolás jel addig világít, amíg az ajtó ki nem old.

Ez néhány percig eltarthat, a sütő pillanatnyi hőmérsékletétől függően, és ez idő alatt nem lehet az órát beállítani.

Miután az ajtó kioldott, az órát be lehet állítani az előző utasítások lépéseit követve.

## Sütő kezelése

### KÉZI MŰKÖDTETÉS

- Miután beállította az órát, a sütő használatra készen áll. Válasszon ki egy sütési funkciót és hőmérsékletet.



### INFORMÁCIÓ

Az elektromos hőmérséklet szabályozós modellek esetében a kiválasztó elforgatásával az óra kijelzőjén megjelenik a hőmérséklet.

A hőmérséklet kiválasztása után a kijelzőn ismét megjelenik az óra.

Ahhoz, hogy sütés közben ismét megjelenjen a hőmérséklet, nyomja meg a  $\text{OK}$  gombot, és forgassa el a hőmérséklet kiválasztót, ha módosítani szeretné.

- Meg fogja látni, hogy sütés közben a  $\text{H}$  jel világít, azt jelzi, hogy a beállított funkciónak megfelelő fűtőelem működik. Ez a jel kialszik, amikor eléri a kiválasztott hőmérsékletet.
- A sütő kikapcsolásához helyezze a gombokat  $\circ$  helyzetbe.



### INFORMÁCIÓ

Amikor elkezdi a sütést, a sütő kijelzi, hogy mennyi ideje süt.

## SÜTŐK IDŐZÍTETT MŰKÖDÉSE

### A figyelmeztető programozása

1. Érintse meg a  $\ominus$  vagy a  $\oplus$  gombot amíg a  $\text{Ⓞ}$  jel nem villog a kijelzőn és nyomja meg a  $\text{OK}$  gombot. A kijelzőn megjelenik a 00:00 jelzés.
2. Válassza ki, mennyi idő múlva figyelmeztesse az óra, megérintve a  $\ominus$  vagy a  $\oplus$  gombot. Két egymást követő bip jelzés hallatszik, és mutatja a hátralevő időt visszafelé számolással. A  $\text{Ⓞ}$  jel fog lassan villogni.
3. Az idő leteltével 90 másodpercig hangjelzést fog adni, és a  $\text{Ⓞ}$  jel gyorsan fog villogni.



#### MEGJEGYZÉS

A Figyelmeztető funkcióval a beprogramozott idő leteltével a sütő kikapcsol.

4. Bármely gomb megérintésével megszűnik a hangjelzés, és ebben a pillanatban a  $\text{Ⓞ}$  jel kialszik.

Ha módosítani szeretné a figyelmeztető idejét, ismételje meg a leírt lépéseket. Az időzítőn megjelenik az adott pillanatban hátralevő idő, amit módosíthat.



#### MEGJEGYZÉS

A Figyelmeztetés funkció esetén a hátralevő idő folyamatosan látható a kijelzőn. Ennek a funkciónak a beprogramozása esetén a kijelzőn nem látható a jelenlegi idő sem pedig a teljes beprogramozott időt.

### Sütés időtartam programozása

1. Érintse meg a  $\ominus$  vagy a  $\oplus$  gombot amíg a jel nem villog  $\rightarrow$  jel a kijelzőn és nyomja meg a  $\text{OK}$  gombot. A kijelzőn megjelenik a 00:00 jelzés.
2. Válassza ki, mennyi idő múlva figyelmeztesse az óra, megérintve a  $\ominus$  vagy a  $\oplus$  gombot.

bot. Hallatszik 2 egymást követő bip jelzés hallatszik visszaigazolásként, és mutatja a hátralevő időt a kiválasztott időtől visszafelé számlálva. A  $\rightarrow$  jel fog lassan villogni.

3. A sütő gombjai segítségével válasszon ki egy sütési funkciót és hőmérsékletet.
4. A sütési idő elteltével a sütő kikapcsol, hangjelzés hallatszik és a  $\rightarrow$  jel gyorsan villog.
5. Bármely gomb megérintésével elhallgat a hangjelzés és kialszik a  $\rightarrow$  jel, majd a sütő ismét bekapcsol.
6. Állítsa a gombokat  $\text{O}$  helyzetbe a sütő lekapcsolásához.

Ön bármely pillanatban módosíthatja a hátralevő sütési időt megérintve a  $\ominus$  vagy a  $\oplus$  jelet, amíg a  $\rightarrow$  jel gyorsan nem villog. Ezt követően érintse meg a  $\text{OK}$  jelet az idő módosítására.



#### MEGJEGYZÉS

A Sütés Időtartam funkció esetén a hátralevő idő folyamatosan látható a kijelzőn. Ennek a funkciónak a beprogramozása esetén a kijelzőn nem látható a jelenlegi idő.

### Sütésidő végének a programozása

1. Addig nyomja a  $\ominus$  vagy a  $\oplus$  gombot, amíg a  $\rightarrow$  jel nem villog a kijelzőn és nyomja meg a  $\text{OK}$  gombot. A kijelzőn megjelenik a jelenlegi idő.
2. Válassza ki, mennyi idő múlva figyelmeztesse az óra, megérintve a  $\ominus$  vagy a  $\oplus$  jelet. 2 egymást követő bip jelzés hallatszik visszajelzésként, és mutatja a hátralevő időt visszafelé számolással a kiválasztott időtől számítva. A  $\rightarrow$  jel fog lassan villogni.
3. Válasszon ki egy sütési funkciót és hőmérsékletet.
4. A beprogramozott sütési idő végén a sütő kikapcsol, hangjelzés hallatszik és a  $\rightarrow$  jel gyorsan villog.

5. Bármely gomb megérintésével elhallgat a hangjelzés és kialszik a  $\rightarrow$  jel, majd a sütő ismét bekapcsol.
6. Állítsa a gombokat  $\circ$  helyzetbe a sütő lekapcsolásához.

Ön bármely pillanatban módosíthatja a hátralevő sütési időt megérintve a  $\ominus$  vagy a  $\oplus$  jelet, amíg a  $\rightarrow$  jel gyorsan nem villog. Ezt követően érintse meg  $\textcircled{\text{OK}}$  az idő módosítására.

### Sütés időtartam és sütésidő vége programozása

1. Érintse meg a  $\ominus$  vagy a  $\oplus$  jelet, amíg a  $\rightarrow$  jel nem villog a kijelzőn és nyomja meg a  $\textcircled{\text{OK}}$  gombot. A kijelzőn megjelenik a 00:00 jelzés.
2. Válassza ki a sütési időtartamot megérintve a  $\ominus$  vagy a  $\oplus$  gombot. Ezután 2 egymást követő bip hangjelzés hallatszik, a kijelzőn megjelenik a hátralevő sütési idő és a  $\rightarrow$  jel fog lassan villogni.
3. Érintse meg a  $\ominus$  vagy a  $\oplus$  jelet, amíg a jel nem villog a  $\rightarrow$  kijelzőn és nyomja meg a  $\textcircled{\text{OK}}$  gombot. A kijelzőn megjelenik a várható sütés vége idő.
4. Állítsa be a sütés vége időt, megérintve a  $\ominus$  vagy a  $\oplus$  gombot. Ezután 2 egymást

követő bip hangjelzés hallatszik, és a kijelző a jelenlegi időt mutatja.

5. Válasszon ki egy sütési funkciót és hőmérsékletet. A sütő kikapcsolva marad, a  $\rightarrow$  és  $\rightarrow$  jelek pedig világítanak. A sütő be van programozva.
6. Amikor elérkezik a sütés kezdetének az ideje, a sütő bekapcsol és a kiválasztott időtartam alatt süt.
7. A sütés ideje alatt mutatja a hátralevő sütési időt és a  $\rightarrow$  ? jel fog lassan villogni.
8. A beprogramozott sütési idő végén a sütő kikapcsol, hangjelzés hallatszik és a  $\rightarrow$  jel gyorsan villog.
9. Bármely gomb megérintésével elhallgat a hangjelzés és kialszik a  $\rightarrow$  jel, majd a sütő ismét bekapcsol.
10. Állítsa a gombokat  $\circ$  helyzetbe a sütő lekapcsolásához.

Ön bármely pillanatban módosíthatja a hátralevő sütési időt megérintve a  $\ominus$  vagy a  $\oplus$  jelet, amíg a  $\rightarrow$  jel gyorsan nem villog. Ezt követően érintse meg a  $\textcircled{\text{OK}}$  jelet az idő módosítására.

## Biztonsági funkciók

### GYERMEKZÁR

Ezt a funkciót a sütő használata közben bármikor ki lehet választani.

A funkció aktiválásához hosszan érintse meg a  $\textcircled{\text{OK}}$  jelet, amíg 1 bip hangjelet nem hall és a  $\text{a}$  jel meg nem jelenik a kijelzőn. Az óra blokkolva van.

Ha a sütő kikapcsolt állapotában aktiválja a gyermekzárát, a sütő nem fog sütni, hiába választ ki egy sütési funkciót.

Ha sütés közben aktiválja ezt a funkciót, csak az elektromos óra kezelése blokkolódik.

A funkció feloldásához hosszan érintse meg a  $\textcircled{\text{OK}}$  jelet, amíg 1 bip hangjelet nem hall.

### AZ AJTÓ KÉZI BLOKKOLÁSA

**Csak a pirolízises modellek esetében.**

Ez a funkció teszi lehetővé a sütő ajtajának a blokkolását.

**FONTOS**

Ezt a funkciót csak akkor lehet kiválasztani, amikor a sütő funkció vezérlője nyugalmi  $\circ$  állapotban van.

Miután blokkolta az ajtót, elkezdheti a süteményt a megszokott módon.

Az ajtó blokkolásához / kioldásához kövesse az alábbi lépéseket:

1. Érintse meg a  $\ominus$  vagy  $\oplus$  jelet, amíg a  jel nem villog a kijelzőn.

Megjelenik az ajtó blokkolásának a jelenlegi állapota: „On” ha aktív és „Off” ha nem aktív.

2. Érintse meg a  jelet. Ezt követően egy sípolást hall, és a blokkolás elkezd zárni, ha „Off”-on volt, és kinyitni ha „On”-on volt.

**FIGYELEM**

A blokkolás aktiválása előtt ügyeljen arra, hogy a sütő ajtaja megfelelően be legyen csukva. Ha az ajtó nincs megfelelően be-

csukva, nem blokkol le, és egy riasztó hallatszik.

Ha ez történik, kapcsolja le a riasztót az óra bármely gombjának a megérintésével, zárja be az ajtót megfelelően és ismét aktiválja a blokkolást az előző utasításokat követően.

3. Miután az ajtó teljesen leblokkolt / kioldott, a kijelző ismét jelzi az ajtó blokkolás állapotát.

Abban az esetben, ha a blokkolás aktív, a  jel folyamatosan világít a kijelzőn.

**FONTOS**

Ha az ajtót sütés közben kívánja kioldani, állítsa a funkció kiválasztót nyugalmi  $\circ$  állapotba, és oldja ki az ajtót az előző utasításokat követve.

Miután az ajtó ki van oldva, a sütés folytatásához állítsa a funkció kiválasztót abba a helyzetbe, ahol azelőtt volt.

## Teka Hydroclean PRO® funkció

A funkció megkönnyíti a sütő falára ragadt zsír és ételmaradékok eltávolítását.

A könnyebb tisztíthatóság érdekében ne hagyja, a szennyeződést felgyülemelni. Minden használat után, a sütő kihűlése után használja a tisztítási funkciót.

### A TEKA HYDROCLEAN PRO® FUNKCIÓ PROGRAMOZÁSA

**FIGYELEM**

Ne öntsön vizet a forró sütő belsejébe, mert károsíthatja a zománcot.

A ciklust mindig hideg sütővel hajtja végre. Ha túlságosan meleg sütővel végzi, az befolyásolhatja az eredményt, valamint károsíthatja a zománcot.

Előzetesen távolítsa el a tálcákat és az összes kiegészítőt a sütőből, beleértve a tálcátartókat vagy a teleszkópos síneket is

**Ehhez kövesse a sütőhöz mellékelt szerelési és karbantartási könyv utasításait.**

1. Használat után hagyja kihűlni sütőjét.

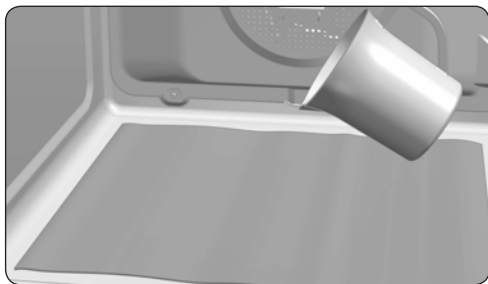



2. Öntsön lassan 200 ml vizet a sütő belsejének az aljára.



### INFORMÁCIÓ

A jobb eredmény érdekében adjon egy teáskanál enyhe mosogatószeret a pohár vízhez mielőtt a sütő aljába önti.

3. Forgassa el a funkció kiválasztót a  helyzetbe.
4. Ezt követően hangjelzést fog hallani annak jeléül, hogy a Teka Hydroclean® funkció elindult, a  jel lassan villog és a kijelző mutatja a hátralevő időt a funkció befejezéséig.



### FONTOS

Ennek a funkciónak az időtartamát nem lehet módosítani. Ha a lejáratí idő előtt kívánja befejezni, fordítsa a funkció kiválasztót a  helyzetbe.



5. A beprogramozott sütési idő végén a sütő kikapcsol, hangjelzés hallatszik és a  jel gyorsan villog.



### FONTOS

Ne nyissa ki a sütő ajtaját, amíg a Hydroclean® funkció be nem fejeződött.

A kihűlési fázis szükséges a funkció megfelelő működéskéhez.

6. Bármely gomb megérintésével megszüntetheti a hangjelzést és lekapcsolhatja a  jelet.
7. Állítsa a funkció kiválasztót a  helyzetbe.
8. A sütő készen áll arra, hogy eltávolítsuk a szennyeződést és a felesleges vizet egy törölkendővel.

A Hydroclean® funkciót alacsony hőmérsékleten hajtja végre. A kihűlés ideje azonban a környezet hőmérsékletétől függően változhat.



### FIGYELEM

Mielőtt a sütő belsejének a felületét megérintené, ellenőrizze, hogy megfelelően lehűlt.

Ha a Hydroclean funkció végrehajtása után még egy alaposabb tisztításra van szükség, használjon semleges tisztítószeret és karcmentes szivacsot.

## Pirolízises öntisztító funkció

A HSB P pirolízises modelleknél rendelkezés-re álló funkció.



### FIGYELEM

A pirolízises tisztítási ciklus megkezdése előtt olvassa el figyelmesen a baleset biz-

tonsági utasításokat amik a Beszerelési és Karbantartási könyv elején található.

Ez a funkció lehetővé teszi a pirolízises tisztítási ciklus végrehajtását, amely során a sütő belsejében létrejött magas hőmérsékletnek

köszönhetően a felgyülemlett zsír szenesedési folyamata megy végbe.

Általában javasoljuk, hogy minden 4-5 sütés után indítson el egy pirolízises programot a sütő szennyeződési mértékének megfelelő szinten. Minél nagyobb fokú a szennyeződés, annál hosszabb programot válasszon.

A pirolízis során a sütő belső megvilágítása kikapcsolva marad.

## PIROLÍZIS FUNKCIÓ PROGRAMOZÁSA



### FONTOS

A pirolízis megkezdése előtt kötelező eltávolítani a sütőből az összes kiegészítőt és az edényeket, beleértve a tálca tartókat és/vagy a teleszkópos síneket. Ehhez kövesse a sütőhöz mellékelte szerelési és karbantartási könyv utasításait.



### FIGYELEM

Távolítson el a belsejéből bármilyen folyadékot vagy túlzott szennyeződést, mivel a pirolízis folyamat során meggyulladhatnak és tűzveszélyt okozhatnak.



### FIGYELEM

A pirolízis beindítsa előtt ügyeljen arra, hogy a sütő ajtaja megfelelően be legyen csukva.

1. Forgassa el a funkció kiválasztó gombot a Pirolízis helyzetbe:
2. Néhány másodperc múlva az óra kijelzőjén világít a
 jel és a P2 üzenet látszik (pirolízis 2. program).
3. Ebben a pillanatban módosíthatja a pirolízis programot a P1, P2, P3 programra a vagy gombokkal:

**P1:** Enyhe pirolízis. Időtartam 1 óra.

**P2:** Normál pirolízis. Időtartam 1 óra 30 perc.

**P3:** Intenzív pirolízis. Időtartam 2 óra.

4. Miután kiválasztotta a kívánt programot, nyomja meg a gombot. Rögtön ezt követően aktiválódik az automata ajtó blokkolás.



### FIGYELEM

Ha az ajtó nincs megfelelően becsukva, nem blokkol le, és egy riasztó hallatszik és a pirolízis nem indul el.

Ha ez történik, kapcsolja le a riasztót az óra bármely gombjának a megérintésével, zárja be az ajtót megfelelően, helyezze a funkció kiválasztó gombot helyzetbe és ismét válassza ki a pirolízis programot az előző utasításokat követően.

5. Amikor az ajtó blokkolva van, a jel világít az óra kijelzőjén és mutatja a pirolízis végéig hátralevő időt.



### FONTOS

Ehhez a ponthoz érve a sütő már be van programozva és végzi a pirolízises tisztítást. Ennek a ciklusnak a végrehajtása során a sütő óráján semmilyen funkciót sem választhat ki, kivéve a gyermekzárát.

Ne próbálja az ajtót sem kinyitni, mert félbeszakíthatja a tisztítási folyamatot.

6. Amikor befejeződik a pirolízises tisztítás, hangjelet ad, és a jel villog, majd 0:00 látható az óra kijelzőjén.
7. Bármely gomb megérintésével megszüntetheti a hangjelet.
8. Állítsa a funkció kiválasztót a helyzetbe.
9. A sütő melegítési folyamata befejeződött, azonban a sütő túlságosan forró és nem lehet használni.

Amíg a sütő ki nem hűl, a hűtés továbbra is működik és a  jel továbbra is világít.



## FONTOS

A sütőben levő magas hőmérséklet miatt a kihülési idő a környezeti hőmérséklet függvényében változik.

10. Miután a sütője kihűlt, a  jel kialszik.
11. Nyissa ki a sütő ajtaját és egy nedves kendővel törölje át a belsejét, eltávolítva a tisztítási ciklus során keletkezett hamut. A sütő belsejének a nehezen hozzáférhető részeit egy nem fém műszálas mosogatószivaccsal kell megtisztítani.
12. Miután a sütő belseje tiszta, ne feledje ismét visszahelyezni a tartókat és a kiegészítőket.
13. A sütő most már készen áll egy újabb sütésre.



## FONTOS

Ha a funkció programozása vagy kezelése során bármilyen hibát tapasztal, nézze át a sütőhöz mellékelt beszerelési és karbantartási útmutatót.

## PIROLÍZIS TÖRLÉSE

A pirolízis egy automata funkció és mint olyan, csak az óra programozása által lehet működtetni. A már folyamatban levő pirolízis törléséhez újra kell programozni a sütőt, az alábbi utasításokat követve:

1. Fordítsa a helyére a funkció kiválasztó gombot  .

Az óra kijelzőjén látszik



2. A sütő belső hőmérséklete függvényében ez a két helyzet fordulhat elő:
  - a) Veszélyes belső hőmérséklet: Ebben az esetben az ajtó addig blokkolva marad, amíg a hőmérséklet nem éri el a biztonságos értékeket
  - b) Biztonságos belső hőmérséklet: Ha a sütő belső hőmérséklete biztonságos, a kioldás azonnal megtörténik.
3. Miután az ajtó kioldott és már ki lehet nyitni, ismét megjelenik az idő az óra kijelzőjén.

## Opis piekarnika

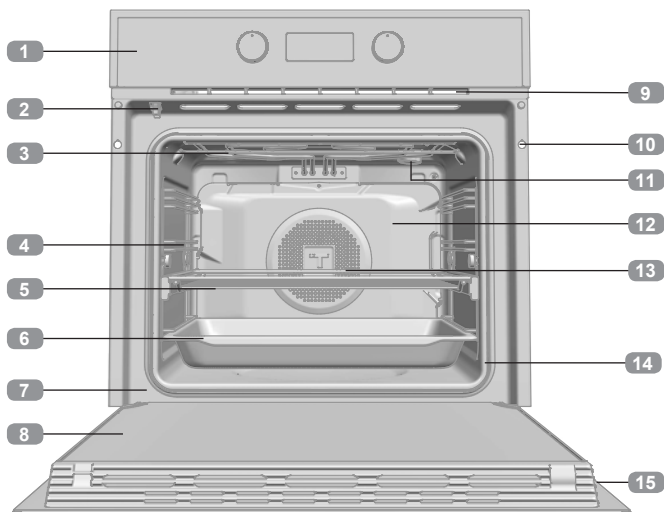

- 1 Panel sterowania
- 2 Blokada drzwiczek (tylko modele pirolityczne)
- 3 Grzałka grilla
- 4 Wsporniki boczne
- 5 Ruszt
- 6 Blacha do pieczenia
- 7 Zawias
- 8 Szyba wewnętrzna
- 9 Odprowadzenie oparów
- 10 Mocowanie do szafki
- 11 Oświetlenie
- 12 Panel tylny
- 13 Wentylator nawiewu
- 14 Uszczelka piekarnika
- 15 Drzwiczki

## Panel sterowania

Modele HSB, HCB

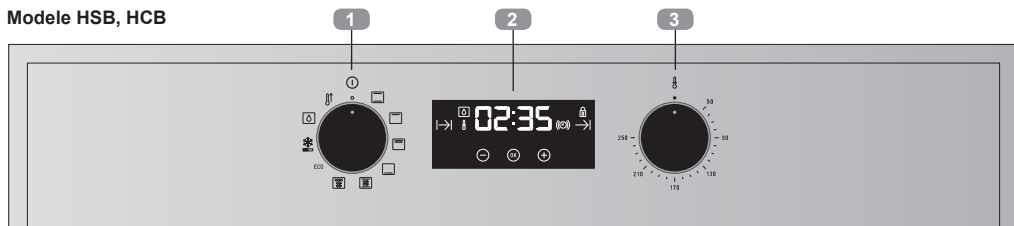

- 1 Pokrętko wyboru funkcji
- 2 Wyświetlacz zegara/elektroniczny programator
- 3 Pokrętko wyboru temperatury

Modele pirolityczne HSB P

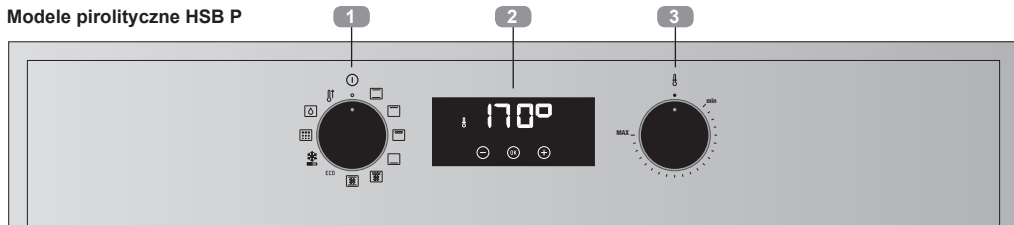

- 1 Pokrętko wyboru funkcji
- 2 Wyświetlacz zegara/elektroniczny programator / Ustawiona temperatura
- 3 Pokrętko wyboru temperatury

## Symbole pokręta wyboru funkcji



Modele HSB 630, HSB 635, HCB 6535



Modele HSB 645, HSB 644, HSB 640, HCB 6545



Modele HSB 646



Modele HCB 6648



Modele HSB 625 P, HSB 620 P, HSB 635 P, HSB 630 P



## Funkcje grzania



### INFORMACJE

Opis poszczególnych funkcji grzania można znaleźć w poradniku pieczenia dołączonym do piekarnika.

#### ○ POZYCJA WYŁĄCZENIA

GRZAŁKA GÓRNA + GRZAŁKA DOLNA

GRILL

MAXIGRILL

GRZAŁKA DOLNA

MAXIGRILL + NAWIEW

GRZAŁKI GÓRNA I DOLNA + NAWIEW

AIRFRY TERMOOBIEG (NAWIEW + GRZAŁKA PIERŚCIENIOWA)

STEAM FUNCTION TERMOOBIEG + GRZAŁKA DOLNA (PIZZA)

ECO ECO

ROZMRAŻANIE

HYDRO CLEAN HYDRO CLEAN

PYRO CLEAN PIROLIZA

SZYBKIE NAGRZEWANIE

## Opis wyświetlacza zegara/elektronicznego programatora

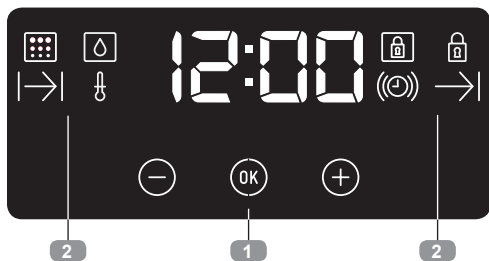

### 1 PRZYCISKI

⊖, OK i ⊕: Ustawianie zegara, obsługa elektronicznego programatora.

OK: W modelach z elektroniczną regulacją temperatury wystarczy dotknąć sensor, by sprawdzić bieżącą temperaturę pieczenia.

### 2 SYMBOLE

#### Funkcje elektronicznego programatora

🔔 **ALARM:** podświetli się, gdy użyto elektronicznego programatora. Sygnał dźwiękowy, który rozlegnie się po upływie zaprogramowanego czasu. Piekarnik nie wyłączy się po upływie zaprogramowanego czasu. Funkcji można używać także w trakcie pracy piekarnika.

⏪ i ⏩ **PROGRAMOWANIE:** Podświetli się, gdy piekarnik zostanie zaprogramowany (tj. zostanie ustawiona funkcja czasu pieczenia, czas zakończenia pieczenia lub łącznie).

- ⏪ **Czas pieczenia:** Możliwość zaprogramowania czasu pieczenia, po którego upływie piekarnik wyłączy się automatycznie.
- ⏩ **Czas zakończenia pieczenia:** Możliwość zaprogramowania godziny końca pieczenia, po której upływie piekarnik wyłączy się automatycznie.
- ⏪ i ⏩ **Czas pieczenia i czas zakończenia pieczenia:** Możliwość zaprogramowania obu czasów. Piekarnik włączy się automatycznie o zaprogramowanej godzinie

i będzie pracował przez ustawiony czas (czas pieczenia). Urządzenie wyłączy się automatycznie po upływie zaprogramowanego czasu (czas zakończenia pieczenia).

🔒 **BLOKADA URUCHOMIENIA:** Możliwość blokady przycisków elektronicznego programatora, by uniemożliwić dzieciom manipulowanie przy urządzeniu.

#### Pozostałe funkcje

🌡️ **TERMOSTAT:** Informuje, że piekarnik nagrzewa się i przekazuje ciepło do potrawy.

💧 **HYDROCLEAN:** Podświetla się w trakcie funkcji czyszczenia Teka Hydroclean®.

🔥 **PIROLIZA:** Tylko w modelach pirolitycznych. Podświetla się w trakcie funkcji czyszczenia pirolitycznego.

🔒 **BLOKADA DRZWICZEK: TYLKO W MODELACH PIROLITYCZNYCH.** Oznacza, że drzwiczki zablokowano ręcznie lub automatycznie na czas trwania procesu czyszczenia pirolitycznego.



#### UWAGA

Czułość sensorów dotykowych, w które wyposażony jest elektroniczny programator, stale dopasowuje się do otaczających warunków. Po podłączeniu piekarnika należy utrzymywać powierzchnię panelu sterowania w czystości oraz unikać kontaktu z innymi przedmiotami.

Jeżeli programator elektroniczny nie reaguje na dotknięcia sensorów, zaleca się na kilka sekund odłączyć piekarnik od zasilania. Po podłączeniu układ sterujący automatycznie ustawi odpowiednią czułość sensorów.

#### USTAWIANIE GODZINY

- Aby ustawić godzinę w piekarniku, pokręćła wyboru funkcji oraz temperatury należy ustawić w pozycji ○.

- Po podłączeniu piekarnika na wyświetlaczu zacznie migać wartość 12:00.
- Dotykać sensor  $\ominus$  lub  $\oplus$ , aby ustawić godziny, a następnie minuty. Podwójny sygnał dźwiękowy potwierdzi poprawność przeprowadzonej operacji.
- Aby zmienić ustawienia zegara, należy naciskać  $\ominus$  lub  $\oplus$ , aż na wyświetlaczu zacznie migać bieżące ustawienie czasu. Nacisnąć  $\text{OK}$ , a następnie postępować zgodnie z instrukcjami zamieszczonymi w poprzednim punkcie.



### INFORMACJE

W trybie nocnym, tj. między 00:00 a 06:00, podświetlenie będzie mniej intensywne.



### UWAGA

W przypadku awarii zasilania ustawienia programatora elektronicznego zostaną wykasowane.

W takim przypadku należy ustawić pokrętką wyboru funkcji oraz temperatury w pozycji  $\circ$ .

Na wyświetlaczu pojawi się wartość 12:00, wtedy należy ustawić czas w wyżej opisanym sposobie.

Jeśli drzwiczki piekarnika były zablokowane przed odcięciem zasilania, symbol blokady będzie podświetlać się do momentu wyłączenia blokady.

Może to potrwać kilka minut, w zależności od temperatury wewnątrz piekarnika; w tym momencie nie można zresetować godziny.

Po odblokowaniu drzwiczek można ustawić godzinę w wyżej opisany sposób.

## Obsługa piekarnika

### OBSŁUGA BEZ UŻYCIA ELEKTRONICZNEGO PROGRAMATORA

- Po ustawieniu zegara piekarnik jest gotowy do użytku. Wybrać funkcję pgrzania oraz ustawić temperaturę.



### INFORMACJE

W modelach z elektroniczną regulacją temperatury, po obróceniu pokrętki, na wyświetlaczu zegara pojawi się temperatura.

Po ustawieniu temperatury na wyświetlaczu automatycznie pojawi się bieżąca godzina.

Aby podczas pieczenia wyświetlić temperaturę, należy nacisnąć przycisk  $\text{OK}$ . Jeśli zachodzi potrzeba zmiany temperatury, obrócić pokrętkę wyboru temperatury w dowolną stronę.

- W trakcie pieczenia będzie podświetlać się symbol  $\text{H}$  informujący, że piekarnik nagrzewa się i przekazuje ciepło do potrawy. Symbol zgaśnie, gdy piekarnik nagrzej się do ustawionej temperatury.
- Ustawić pokrętką wyboru w pozycji  $\circ$ , aby wyłączyć piekarnik.



### INFORMACJE

Po rozpoczęciu pieczenia na wyświetlaczu pojawi się czas pieczenia, który już upłynął.

## OBSŁUGA Z UŻYCIEM ELEKTRONICZNEGO PROGRAMATORA

### Programowanie alarmu

1. Dotykać sensor  $\ominus$  lub  $\oplus$ , aż na wyświetlaczu zacznie migać symbol  $\text{Ⓢ}$ , następnie nacisnąć przycisk  $\text{OK}$ . Na wyświetlaczu pojawi się wartość 00:00.
2. Ustawić czas, po upływie którego rozlegnie się alarm, naciskając przycisk  $\ominus$  lub  $\oplus$ . Podwójny sygnał dźwiękowy potwierdzi poprawność przeprowadzonej operacji. Rozpocznie się odliczanie, zaś symbol  $\text{Ⓢ}$  będzie powoli migać.
3. Po upływie zaprogramowanego czasu przez 90 sekund będzie rozbrzmiewał sygnał dźwiękowy, zaś symbol  $\text{Ⓢ}$  będzie szybko migać.



#### UWAGA

Piekarnik nie wyłączy się automatycznie po upływie zaprogramowanego czasu alarmu.

4. Dotknąć dowolny sensor, aby wyłączyć alarm. Symbol  $\text{Ⓢ}$  zgaśnie.

Aby zmienić czas alarmu, należy ponownie wykonać opisane wyżej czynności. Gdy użyto elektronicznego programatora, na wyświetlaczu będzie widoczny czas pozostały do włączenia alarmu. Czas ten można zmieniać.



#### UWAGA

Jeśli zaprogramowano alarm, czas pozostały do jego włączenia będzie stale widoczny na wyświetlaczu. Wtedy nie ma możliwości sprawdzenia bieżącej godziny ani zaprogramowanego czasu pieczenia.

### Programowanie czasu pieczenia

1. Dotykać sensor  $\ominus$  lub  $\oplus$ , aż na wyświetlaczu zacznie migać symbol  $\text{⌂}$ , następnie nacisnąć przycisk  $\text{OK}$ . Na wyświetlaczu pojawi się wartość 00:00.

2. Ustawić czas pieczenia, po upływie którego rozlegnie się sygnał dźwiękowy, naciskając przycisk  $\ominus$  lub  $\oplus$ . Podwójny sygnał dźwiękowy potwierdzi poprawność przeprowadzonej operacji. Rozpocznie się odliczanie, zaś symbol  $\text{⌂}$  będzie powoli migać.
3. Wybrać funkcję grzania i ustawić temperaturę.
4. Po upływie zaprogramowanego czasu pieczenia piekarnik wyłączy się, zabrzmi sygnał dźwiękowy, zaś symbol  $\text{⌂}$  będzie szybko migać.
5. Dotknąć dowolny sensor, aby wyłączyć sygnał dźwiękowy oraz symbol  $\text{⌂}$ . Piekarnik włączy się ponownie.
6. Ustawić pokrętką wyboru w pozycji  $\text{O}$ , aby wyłączyć piekarnik.

W dowolnym momencie można zmienić pozostały czas pieczenia, dotykając sensor  $\ominus$  lub  $\oplus$ , aż symbol  $\text{⌂}$  zacznie szybko migać. Nacisnąć przycisk  $\text{OK}$  aby zmienić czas.



#### UWAGA

Podczas odliczania nie wyświetla się bieżący czas (widoczny jest jedynie pozostały czas pieczenia).

### Programowanie czasu zakończenia pieczenia

1. Dotykać sensor  $\ominus$  lub  $\oplus$ , aż na wyświetlaczu zacznie migać symbol  $\text{⌂}$  następnie nacisnąć  $\text{OK}$ . Na wyświetlaczu pojawi się aktualna godzina.
2. Ustawić czas zakończenia, po upływie którego rozlegnie się sygnał dźwiękowy, naciskając przycisk  $\ominus$  lub  $\oplus$ . Podwójny sygnał dźwiękowy potwierdzi poprawność przeprowadzonej operacji. Rozpocznie się odliczanie, zaś symbol  $\text{⌂}$  będzie powoli migać.
3. Wybrać funkcję grzania i ustawić temperaturę.

- Po upływie zaprogramowanego czasu zakończenia pieczenia piekarnik wyłączy się, zabrzmi sygnał dźwiękowy, zaś symbol →| będzie szybko migać.
- Dotknąć dowolny sensor, aby wyłączyć sygnał dźwiękowy oraz symbol →|. Piekarnik włączy się ponownie.
- Ustawić pokrętką wyboru w pozycji **O**, aby wyłączyć piekarnik.

W dowolnym momencie można zmienić pozostały czas pieczenia, dotykając sensor ⊖ lub ⊕ aż symbol →| zacznie szybko migać. Nacisnąć przycisk **(OK)**, aby zmienić czas.

### Programowanie czasu pieczenia i czasu zakończenia pieczenia

- Dotykać sensor ⊖ lub ⊕ aż na wyświetlaczu zacznie migać symbol |→|, następnie nacisnąć przycisk **(OK)**. Na wyświetlaczu pojawi się wartość 00:00.
- Ustawić czas pieczenia, dotykając sensor ⊖ lub ⊕. Podwójny sygnał dźwiękowy potwierdzi poprawność przeprowadzonej operacji. Rozpocznie się odliczanie, zaś symbol |→| będzie powoli migać.
- Dotykać sensor ⊖ lub ⊕ aż na wyświetlaczu zacznie migać symbol →|, następnie nacisnąć przycisk **(OK)**. Na wyświetlaczu pojawi się przewidywany czas zakończenia pieczenia.

- Ustawić czas zakończenia pieczenia, dotykając sensor ⊖ lub ⊕. Podwójny sygnał dźwiękowy potwierdzi poprawność przeprowadzonej operacji, a na wyświetlaczu pojawi się aktualna godzina.
- Wybrać funkcję grzania i ustawić temperaturę. Piekarnik pozostanie wyłączony, a symbole |→| i →| podświetlą się. Piekarnik został zaprogramowany.
- Gdy nadejdzie czas rozpoczęcia pieczenia, piekarnik włączy się i będzie pracował przez zaprogramowany czas pieczenia.
- Podczas pieczenia będzie wyświetlany pozostały czas pieczenia, a symbol |→| będzie powoli migać.
- Po upływie zaprogramowanego czasu pieczenia piekarnik wyłączy się, zabrzmi sygnał dźwiękowy, zaś symbol |→| będzie szybko migać.
- Dotknąć dowolny sensor, aby wyłączyć sygnał dźwiękowy oraz symbol |→|. Piekarnik włączy się ponownie.
- Ustawić pokrętką wyboru w pozycji **O**, aby wyłączyć piekarnik.

W dowolnym momencie można zmienić pozostały czas pieczenia, dotykając sensor ⊖ lub ⊕, aż symbol |→| zacznie szybko migać. Nacisnąć przycisk **(OK)** aby zmienić czas.

## Instrukcje bezpieczeństwa

### BLOKADA URUCHOMIENIA

Funkcję można włączyć w dowolnym momencie podczas korzystania z piekarnika.

Aby uruchomić funkcję, należy przez kilka sekund naciskać przycisk **(OK)**, aż rozlegnie się sygnał dźwiękowy, a na wyświetlaczu pojawi się symbol **(L)**. Elektroniczny programator został zablokowany.

Jeśli piekarnik jest wyłączony, a blokada uruchomienia jest aktywna, piekarnik nie będzie działał nawet w przypadku wybrania funkcji grzania.

Jeśli funkcja zostanie włączona podczas procesu pieczenia, to zostaną zablokowane ustawienia elektronicznego programatora.

Aby wyłączyć funkcję, należy przez kilka sekund naciskać przycisk **(OK)**, aż rozlegnie się sygnał dźwiękowy

### RĘCZNA BLOKADA DRZWICZEK

**Dostępna tylko w modelach pirolitycznych.**



Funkcja pozwala zablokować drzwiczki piekarnika.

**WAŻNE**

Funkcję można włączyć wyłącznie wtedy, gdy pokrętką wyboru ustawiono w pozycji .

Po zablokowaniu drzwiczek można rozpocząć proces pieczenia.

Aby włączyć/wyłączyć blokadę drzwiczek, należy wykonać następujące czynności:

1. Dotykać sensor  lub , aż na wyświetlaczu zacznie migać symbol .

Na wyświetlaczu pojawi się aktualny status blokady drzwiczek: ON, jeśli jest aktywna, lub OFF, jeśli jest nieaktywna.

2. Nacisnąć przycisk . Zabrmi sygnał dźwiękowy, a blokada zostanie włączona, jeśli była OFF, albo wyłączona, jeśli była ON.

**UWAGA**

Przed włączeniem blokady należy upewnić się, że drzwiczki piekarnika zostały prawidłowo zamknięte. W przeciwnym razie nie nastąpi blokada drzwiczek oraz zabrmi sygnał dźwiękowy.

W takim przypadku należy wyłączyć sygnał dźwiękowy naciskając dowolny przycisk elektronicznego programatora, prawidłowo zamknąć drzwiczki i ponownie uruchomić blokadę postępując zgodnie z powyższymi instrukcjami.

3. Gdy drzwiczki zostaną całkowicie zablokowane/odblokowane, symbol blokady drzwiczek na wyświetlaczu podświetli się lub zgaśnie.

Gdy włączono blokadę drzwiczek, na wyświetlaczu stale podświetli się symbol .

**WAŻNE**

Aby odblokować drzwiczki podczas procesu pieczenia, należy ustawić pokrętkę wyboru funkcji w pozycji wyłączenia, następnie wyłączyć blokadę drzwiczek postępując zgodnie z powyższymi instrukcjami.

Po odblokowaniu drzwiczek obrócić pokrętkę wyboru funkcji do poprzedniej pozycji, aby kontynuować proces pieczenia.

## Funkcja Teka Hydroclean®

Funkcja ta pozwala w łatwy sposób usunąć tłuszcz oraz wszystkie zabrudzenia, które przywarły do ścian komory piekarnika.

Aby ułatwić czyszczenie, nie dopuszczać do nagromadzenia się zbyt wielu zanieczyszczeń. Regularnie czyścić piekarnik.

### PROGRAMOWANIE FUNKCJI TEKA HYDROCLEAN®

**UWAGA**

Nie wlewać wody do gorącego piekarnika, ponieważ można uszkodzić emalię.

Funkcję czyszczenia należy uruchomić wyłącznie wtedy, gdy piekarnik jest zimny. Uruchomienie funkcji, gdy piekarnik jest gorący, może mieć niepożądane skutki (np. uszkodzić emalię).

Usunąć wszystkie akcesoria, tj. blachy, ruszty, wsporniki boczne oraz prowadnice teleskopowe, z wnętrza piekarnika. **W tym celu należy postępować zgodnie z instrukcją montażu i konserwacji dołączonej do piekarnika.**

1. Gdy piekarnik jest zimny, rozłożyć ściereczkę na dnie komory.

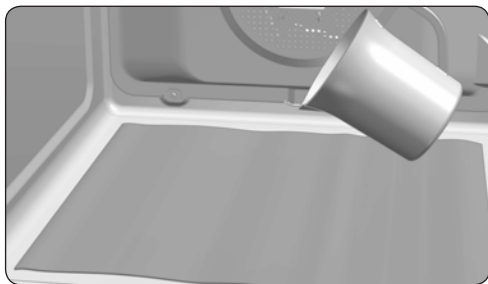



2. Ostrożnie wylać 200 ml wody na dno komory piekarnika.



### INFORMACJE

Aby uzyskać najlepszy rezultat czyszczenia, do szklanki wody dodać łyżeczkę łagodnego płynu do mycia naczyń następnie wylać wodę na ściereczkę rozłożoną na dnie komory piekarnika.

3. Ustawić pokrętko wyboru funkcji w pozycji .
4. Zabrzmi sygnał dźwiękowy oznaczający, że rozpoczął się proces czyszczenia Teka Hydroclean®. Symbol  będzie powoli migać, a na wyświetlaczu pojawi się czas pozostały do zakończenia cyklu.



### WAŻNE

Nie można zmienić czasu trwania procesu czyszczenia. Aby przerwać cykl przed jego zakończeniem, ustawić pokrętko wyboru funkcji w pozycji .



5. Po zakończeniu procesu czyszczenia piekarnik wyłączy się, zabrzmi sygnał dźwiękowy, zaś symbol  będzie szybko migać.



### WAŻNE

Nie otwierać drzwiczek do momentu zakończenia procesu czyszczenia Hydroclean®.

Proces stygnięcia jest konieczny dla poprawnego działania funkcji.

6. Dotknąć dowolny sensor, aby wyłączyć sygnał dźwiękowy oraz symbol .
7. Ustawić pokrętko wyboru funkcji w pozycji .
8. W tym momencie resztki wody oraz brud można usunąć za pomocą wilgotnej szmatki.

Funkcję czyszczenia Hydroclean® należy uruchomić w niskiej temperaturze. Czas stygnięcia piekarnika zależy od temperatury otoczenia.



### UWAGA

Przed przystąpieniem do wycierania wnętrza piekarnika należy upewnić się, czy ściany komory odpowiednio ostygły.

Jeśli po użyciu funkcji Hydroclean® zachodzi potrzeba dokładniejszego czyszczenia, użyć neutralnych detergentów i delikatnych gąbek.

## Funkcja automatycznego czyszczenia pirolitycznego

Funkcja dostępna w modelach pirolitycznych HSB P.

bezpieczeństwa, które znajdują się na początku instrukcji montażu i konserwacji.



### UWAGA

Przed ustawieniem cyklu czyszczenia pirolitycznego dokładnie przeczytać instrukcje

Funkcja umożliwi przeprowadzenie cyklu czyszczenia pirolitycznego, podczas którego, ze względu na wysoką temperaturę wewnątrz

piekarnika, nagromadzony tłuszcz przechodzi proces zwęglania.

Ogólnie zaleca się, aby przeprowadzać cykl czyszczenia pirolitycznego co 4–5 cykli pieczenia, używając programu dostosowanego do poziomu zabrudzeń w piekarniku. Im bardziej zabrudzony piekarnik, tym dłuższy czas trwania programu.

Podczas cyklu czyszczenia pirolitycznego oświetlenie wewnątrz piekarnika pozostaje wyłączone.

## PROGRAMOWANIE FUNKCJI CZYSZCZENIA PIROLITYCZNEGO



### WAŻNE

Przed uruchomieniem funkcji piroliza należy usunąć wszystkie akcesoria, tj. blachy, ruszty, wsporniki boczne oraz prowadnice teleskopowe, z wnętrza piekarnika. W tym celu należy postępować zgodnie z instrukcją montażu i konserwacji dołączonej do piekarnika.





### UWAGA



Wyczyścić wszystkie rozlane ciecze i nadmierne zanieczyszczenia, ponieważ podczas cyklu czyszczenia pirolitycznego mogą się zapalić i spowodować zagrożenie pożarowe.



### UWAGA

Przed uruchomieniem funkcji czyszczenia pirolitycznego upewnić się, że piekarnik został prawidłowo zamknięty.

1. Ustawić pokrętko wyboru funkcji w pozycji piroliza .
2. Po kilku sekundach na wyświetlaczu podświetli się symbol  oraz pojawi się komunikat P2 (program pirolizy 2).

3. Wybrać program czyszczenia pirolitycznego P1, P2 lub P3, naciskając przycisk  lub :
  - P1:** Program krótki, czas trwania to 1 godzina.
  - P2:** Program standardowy, czas trwania to 1,5 godziny.
  - P3:** Program długi, czas trwania to 2 godziny.
4. Następnie nacisnąć przycisk . Natychmiast zostanie uruchomiona automatyczna blokada drzwiczek.



### UWAGA

Należy upewnić się, że drzwiczki zostały prawidłowo zamknięte, w przeciwnym razie nie nastąpi blokada drzwiczek oraz zabrmi sygnał dźwiękowy.

W takim przypadku należy wyłączyć sygnał dźwiękowy naciskając dowolny przycisk elektronicznego programatora, prawidłowo zamknąć drzwiczki, ustawić pokrętko wyboru funkcji w pozycji  i ponownie wybrać program pirolityczny zgodnie z powyższymi instrukcjami.

5. Gdy drzwiczki zostaną zablokowane, na wyświetlaczu podświetli się symbol  i pojawi się czas pozostały do zakończenia pirolizy.



### WAŻNE

Program czyszczenia pirolitycznego został uruchomiony. Podczas jego trwania nie ma możliwości użycia elektronicznego programatora, z wyjątkiem blokady uruchomienia. Nie wolno otwierać drzwiczek piekarnika, aby nie przerwać procesu czyszczenia.

6. Kiedy program czyszczenia pirolitycznego dobiegnie końca, zabrmi sygnał dźwiękowy, symbol , zacznie migać, a na wyświetlaczu pojawi się wartość 0:00.

7. Naciśnąć dowolny przycisk elektronicznego programatora, aby wyłączyć sygnał dźwiękowy.
8. Ustawić pokrętko wyboru funkcji w pozycji 0.
9. Proces nagrzewania zakończył się, jednakże piekarnik nadal jest bardzo gorący i nie może być używany.

Rozpocznie się proces stygnięcia. Do momentu całkowitego ostygnięcia urządzenia będzie podświetlać się symbol .



### WAŻNE

Z uwagi na wysoką temperaturę wewnątrz piekarnika, czas stygnięcia zależy od temperatury otoczenia.

10. Gdy piekarnik ostygnie, symbol  zgaśnie.
11. Otworzyć drzwiczki piekarnika i za pomocą wilgotnej szmatki usunąć popiół powstały w procesie czyszczenia pirolitycznego. Trudno dostępne części komory piekarnika oczyścić przy użyciu nylonowego zmywaka kuchennego.
12. Gdy komora piekarnika będzie czysta, należy włożyć wszystkie akcesoria, tj. blachy, ruszty, wsporniki boczne oraz prowadnice teleskopowe.
13. Piekarnik jest gotowy do użycia.



### WAŻNE

W przypadku wystąpienia jakichkolwiek problemów podczas uruchamiania lub w trakcie trwania programu czyszczenia pirolitycznego, należy zapoznać się z instrukcją montażu i konserwacji dołączonej do piekarnika.

## ANULOWANIE FUNKCJI CZYSZCZENIA PIROLITYCZNEGO

Piroliza to funkcja automatyczna, którą ustawić się wyłącznie za pomocą elektronicznego programatora. Aby anulować program czyszczenia pirolitycznego, należy zresetować urządzenie według poniższych instrukcji:

1. Ustawić pokrętko wyboru funkcji w pozycji 0.

Pojawi się wyświetlacz:



2. W zależności od temperatury wewnątrz piekarnika może wystąpić jedna z dwóch następujących sytuacji:
  - a) Niebezpieczna temperatura wewnętrzna: W takim przypadku drzwiczki pozostaną zablokowane do czasu, aż temperatura osiągnie bezpieczny poziom.
  - b) Bezpieczna temperatura wewnętrzna: Jeżeli poziom temperatury wewnątrz piekarnika będzie bezpieczny, drzwiczki zostaną natychmiast odblokowane.
3. Po odblokowaniu drzwiczek na wyświetlaczu ponownie pojawi się aktualna godzina.

## Описание на фурната

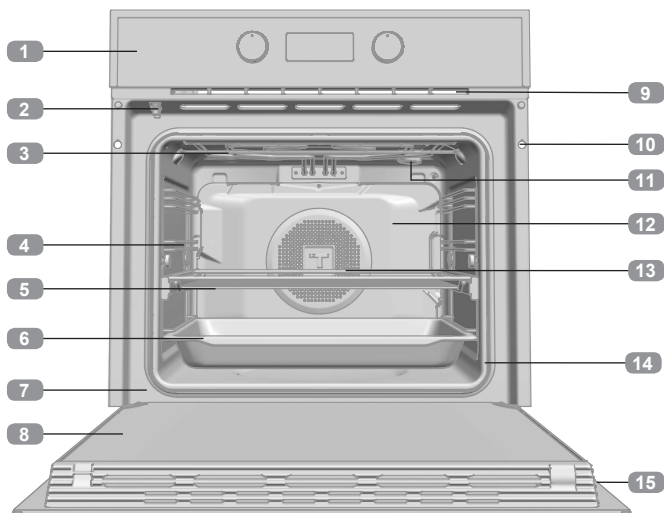

- 1 Контролен панел
- 2 Заклучване на вратите (само за пиролитични модели)
- 3 Нагревателен елемент
- 4 Носачи на тавата
- 5 Решетъчна скара
- 6 Тава
- 7 Панта
- 8 Вътрешно стъкло
- 9 Отвор за охлаждане на въздуха
- 10 Отвори за вграждане на уреда
- 11 Лампа
- 12 Панел на задната стена
- 13 Вентилатор
- 14 Уплътнение на фурната
- 15 Врата

## Контролен панел

Модели HSB, HCB

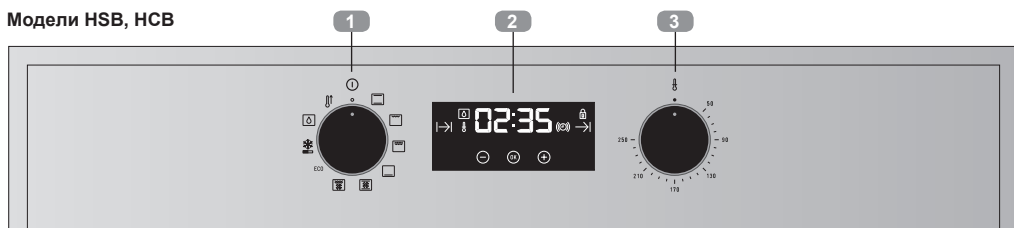

- 1 Копче за избор на функция
- 2 Електрически часовник/таймер
- 3 Копче за регулиране на температурата

Пиролитични модели HSB P

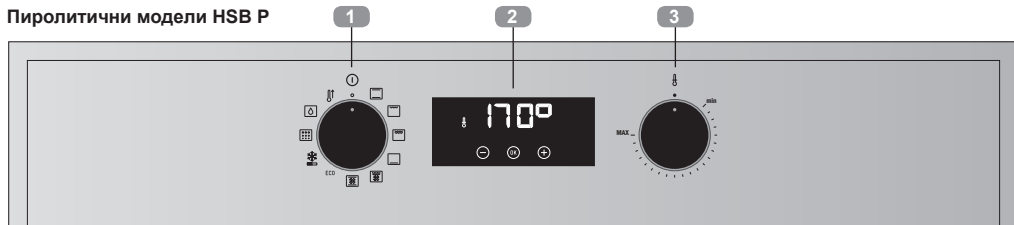

- 1 Копче за избор на функция
- 2 Електрически часовник/таймер / Избрана температура
- 3 Копче за регулиране на температурата

## Символи на копчето за избор на функция



Моделите HSB 630, HSB 635, HCB 6535



Моделите HSB 645, HSB 644, HSB 640, HCB 6545



Моделите HSB 646



Моделите HCB 6648



Моделите HSB 625 P, HSB 620 P, HSB 635 P, HSB 630 P



## Функции на фурната



### ИНФОРМАЦИЯ

За описание на начините за използване на всяка една от функциите, вижте Ръководството за готвене, което върви с Вашата фурна.

#### ○ ИЗКЛЮЧВАНЕ НА ФУРНАТА

КОНВЕНЦИОНАЛНА

ГРИЛ

МАКСИГРИЛ

ДОЛЕН НАГРЕВАТЕЛЕН ЕЛЕМЕНТ

МАКСИГРИЛ С ВЕНТИЛАТОР

КОНВЕНЦИОНАЛНА С ВЕНТИЛАТОР

AIRFRY ТУРБО

STEAM FUNCTION ПИЦА

ECO ЕКО

РАЗМРАЗЯВАНЕ

HYDRO CLEAN ХИДРОПОЧИСТВАНЕ

PYRO CLEAN ПИРОЛИЗА

БЪРЗО ПРЕДВАРИТЕЛНО ЗАГРЯВАНЕ

## Описание на електронния часовник/таймера

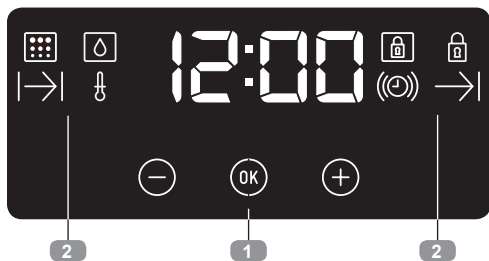

### 1 КЛАВИШИ

⊖, OK и ⊕ : Дават Ви възможност да програмирате функциите на електронния часовник/таймер.

OK: За моделите с електронен контрол на температурата, натиснете този бутон, за да видите температурата по време на готвене.

### 2 СИМВОЛИ

#### Настройки на часовника

Ⓢ **AVISADOR:** Светва, когато е избран часовника / таймера. Генерира звуков сигнал, когато времето е изтекло. Фурната не се изключва в края на периода на работа на таймера. Тази функция може да се използва, докато фурната готви храната.

⌂ и ⌄ **ПРОГРАМИРАНЕ:** Светва, за да покаже, че фурната е програмирана (време за готвене, време на спиране или общо време).

- ⌂ **Време за готвене:** Тази функция Ви позволява да програмирате времето за готвене, след което фурната се изключва автоматично.
- ⌄ **Време за спиране на готвенето:** Тази настройка Ви позволява да програмирате времето за спиране на готвенето, след което фурната спира автоматично.
- ⌂ и ⌄ **Време за готвене и Време за спиране на готвенето:** Тази настройка

Ви позволява да програмирате времето за готвене и времето за спиране на готвенето. Фурната се включва автоматично в зададеното време и работи през избраното време за готвене (Времето за готвене). След това тя се изключва автоматично в посоченото време (Време за спиране на готвенето).

🔒 **ЗАКЛЮЧВАНЕ НА ЧАСОВНИКА/ТАЙМЕРА:** Показва, че сензорните клавиши на часовника/таймера са заключени, като по този начин предотвратява промени от страна на малки деца.

#### Други функции

⌊ **ЗАТОПЛЯНЕ:** Показва, че фурната предава топлина на храната.

💧 **HYDROCLEAN:** Свети, докато функцията Тека Hydroclean® е в процес на изпълнение.

⌂ **ПИРОЛИЗА:** Само за пиролитични модели. Свети, докато пиролитичната функция е в процес на изпълнение.

🔒 **ЗАКЛЮЧВАНЕ НА ВРАТАТА: САМО ЗА ПИРОЛИТИЧНИ МОДЕЛИ.** Показва, че вратата е ръчно или автоматично заключена, докато пиролитичната функция е в процес на изпълнение.



#### ВНИМАНИЕ

Чувствителността на сензорните клавиши се адаптира постоянно към условията на околната среда. Уверете се, че повърхността на контролния панел е чиста и свободна от препятствия, когато включвате фурната в мрежата.

Ако часовникът не реагира правилно при докосване на клавишите, изключете фурната в продължение на няколко секунди и след това я включете отново. Това кара сензорите да се регулират автоматично, така че да реагират отново на пръстов контрол.

## НАСТРОЙКА НА ЧАСА

- За да настроите часа на фурната, копчето за избор на функция и температурата трябва да е в позиция  $\circ$ .
- Когато включите фурната в захранването, ще видите часовника да мига на 12:00 часа.
- Докоснете  $\ominus$  или  $\oplus$  за да коригирате часа и след това минутите. Ще чуете двоен звуков сигнал, потвърждаващ, че часът е настроен.
- Ако искате да промените часа, докоснете  $\ominus$  или  $\oplus$ , докато часът започне да мига. Докоснете  $\text{OK}$  и следвайте инструкциите в предишната точка.



### ЗАБЕЛЕЖКА

Светлината на часовника има нощен режим, така че осветлението на дисплея се затъмнява между 00:00 часа и 6:00 часа.



### ВНИМАНИЕ

В случай на спиране на тока, Вашите настройки на електронен часовник/таймер ще бъдат изтрети.

Ако това се случи, завъртете копчетата за избор на функция и температура на позиция  $\circ$ .

Индикацията 12:00 ще се покаже и тогава ще можете да настроите времето, както е описано по-горе.

Ако вратата на фурната е била заключена преди прекъсването на електрическото захранване, ще се появи символът за заключване, докато не се отключи.

Това може да отнеме няколко минути в зависимост от температурата вътре във фурната, в който период не можете да нулирате времето.

След като вратата се отключи, можете да настроите времето, както е описано по-горе.

## Използване на фурната

### РЪЧЕН РЕЖИМ

- След настройката на часовника, фурната е готова за употреба. Изберете функция за готвене и температура.



### ИНФОРМАЦИЯ

При моделите с електронен контрол на температурата, когато превключвателят е включен, на дисплея на часовника ще се покаже температурата.

След избиране на температурата, дисплеят на часовника ще се появи отново автоматично.

За да видите температурата отново по време на готвене, натиснете бутона  $\text{OK}$  и завъртете регулатора на температурата, ако искате да я промените.

- Ще забележите, че символът  $\text{fl}$  светва по време на готвене, за да покаже, че топлината се предава на храната. Този символ изчезва, когато е достигната избраната температура.
- Настройте копчетата за управление  $\circ$ , за да изключите фурната.



### ИНФОРМАЦИЯ

Когато започнете готвенето, фурната ще покаже времето, в което готви.

## ФУНКЦИОНИРАНЕ НА ТАЙМЕРА НА ФУРНАТА

### Програмиране на алармения сигнал

1. Докоснете  $\ominus$  или  $\oplus$ , ъдкато символа  $\text{Ⓢ}$  на дисплея започне да мига, след което натиснете  $\text{OK}$ . Индикацията ,00:00' ще се появи на дисплея.
2. Изберете времето, след което искате алармата да се включи, чрез натискане на  $\ominus$  или  $\oplus$ . Ще чуете 2 звукови сигнала, които потвърждават, че времето е настроено и часовникът ще започне да отчита от избраното време. Символът  $\text{Ⓢ}$  ще започне да мига бавно.
3. След като времето изтече, акустичен сигнал ще прозвучи в продължение на 90 секунди и символът  $\text{Ⓢ}$  ще започне да мига бързо.



#### ЗАБЕЛЕЖКА

С функцията за алармен сигнал, фурната не се изключва, когато изтече времето.

4. Докоснете произволен клавиш, за да спрете алармата. След това символът  $\text{Ⓢ}$  ще изчезне.

Ако искате да промените времето на алармения сигнал, повторете показаните стъпки. При влизането в контрола на таймера, ще се появи оставащото в момента време, което ще можете да регулирате.



#### ЗАБЕЛЕЖКА

С функцията за алармен сигнал, оставащото време ще се появи за постоянно на дисплея. С тази програмирана функция не е възможно да видите часа или общото програмирано време за готвене.

### Програмиране на Времето за готвене

1. Докоснете  $\ominus$  или  $\oplus$  ъдкато символът  $\rightarrow|$  на дисплея започне да мига, след което натиснете  $\text{OK}$ . Индикацията ,00:00' ще се появи на дисплея.
2. Изберете времето, след което искате алармата да се включи, чрез натискане

на  $\ominus$  или  $\oplus$ . Ще чуете 2 звукови сигнала, които ще потвърдят, че времето е настроено и часовникът ще започне да отброява избраното време  $\rightarrow|$ .

3. Изберете функция и температура на готвене, като използвате командите на фурната.
4. След като времето за готвене изтече, фурната ще се изключи, ще се включи аларма и символът  $\rightarrow|$  ще започне да мига бързо.
5. Докоснете произволен клавиш, за да спрете алармата и за да изключите символа  $\rightarrow|$ . Фурната ще се включи отново.
6. Настройте копчетата за управление на позиция  $\text{O}$ , за да изключите фурната.

Можете да промените оставащото време за готвене по всяко време чрез докосване на  $\ominus$  или  $\oplus$ , докато символът  $\rightarrow|$  започне да мига бързо. Сега натиснете  $\text{OK}$ , за да промените времето.



#### ЗАБЕЛЕЖКА

С функцията Време за готвене, оставащото време ще се появи за постоянно на дисплея. Не можете да видите текущото време на дисплея, когато тази функция е зададена.

### Програмиране на Времето за спиране на готвенето

1. Докоснете  $\ominus$  или  $\oplus$ , докато символът  $\rightarrow|$  на дисплея започне да мига и натиснете  $\text{OK}$ . Ще видите текущото време на дисплея на таймера.
2. Изберете времето, след което искате алармата да се включи, чрез натискане на  $\ominus$  или  $\oplus$ . Ще чуете 2 звукови сигнала, които потвърждават, че времето е настроено и часовникът ще започне да отчита от избраното време. Символът  $\rightarrow|$  ще започне да мига бавно.
3. Изберете функция за готвене и температура.

4. Когато цикълът завърши, фурната ще се изключи, аларменият сигнал ще се включи и символът  $\rightarrow|$  ще започне да мига бързо.
5. Докоснете произволен сензор, за да спрете алармата и за да изключите символа  $\rightarrow|$ . Фурната ще се включи отново.
6. Настройте копчетата за управление на позиция  $\circ$ , за да изключите фурната.

Можете да промените оставащото време за готвене по всяко време, като докоснете  $\ominus$  или  $\oplus$ , докато символът  $\rightarrow|$  започне да мига бързо. Сега натиснете  $\text{OK}$ , за да промените времето.

### Програмиране на Времето за готвене и на Времето за спиране на готвенето:

1. Докоснете  $\ominus$  или  $\oplus$ , докато символът  $| \rightarrow|$  на дисплея започне да мига, след което натиснете  $\text{OK}$ . Индикацията ,00:00' ще се появи на дисплея.
2. Изберете времето за готвене, като докоснете  $\ominus$  или  $\oplus$ . След това ще чуете двоен звуков сигнал, оставащото време ще се появи на екрана, а символът  $| \rightarrow|$  ще започне да мига бавно.
3. Докоснете  $\ominus$  или  $\oplus$  докато символът  $\rightarrow|$  на дисплея започне да мига и след това натиснете  $\text{OK}$ . Ще видите очакваното време на завършване на дисплея на таймера.

4. Регулирайте Времето за спиране на готвенето, като докоснете  $\ominus$  или  $\oplus$ . След това ще чуете двоен звуков сигнал и тежкото време ще се появи на дисплея.
5. Изберете функция за готвене и температура. Фурната ще остане изключена със светещи символи  $| \rightarrow|$  и  $\rightarrow|$ . Фурната сега е програмирана.
6. Когато стане време да започнете да готвите, фурната ще се включи и ще работи в продължение на програмираното време за готвене.
7. Докато готви, ще се показва оставащото време за готвене и символът  $| \rightarrow|$  ще мига бавно.
8. След като времето за готвене изтече, фурната ще се изключи, аларменият сигнал ще се включи и символът  $| \rightarrow|$  ще започне да мига бързо.
9. Докоснете произволен сензор, за да спрете алармения сигнал и за да изключите символа  $| \rightarrow|$ . Фурната ще се включи отново.
10. Настройте копчетата за управление на позиция  $\circ$ , за да изключите фурната.

Можете да промените оставащото време за готвене по всяко време, като докоснете  $\ominus$  или  $\oplus$ , докато символът  $| \rightarrow|$  започне да мига бързо. Сега натиснете  $\text{OK}$ , за да промените времето.

## Инструкции за безопасност

### ЗАКЛЮЧВАНЕ ЗА БЕЗОПАСНОСТ НА ДЕЦАТА

Тази функция може да се избере по всяко време, докато използвате фурната.

За да активирате функцията, докоснете и задръжте ключа  $\text{OK}$  в продължение на няколко секунди, докато чуете звуков сигнал и символът  $\text{L}$  се появи на дисплея. Часовникът/таймерът е заключен.

Ако фурната е изключена и Вие активирате функцията за безопасност на децата, фурната няма да работи, дори ако е из-

брана функция за готвене.

Ако тази функция бъде активирана докато готвите, тя ще заключи само настройките на електронния часовник/таймера.

За да деактивирате функцията, натиснете клавиша  $\text{OK}$  в продължение на няколко секунди, докато чуете звуков сигнал.

### РЪЧНО ЗАКЛЮЧВАНЕ НА ВРАТАТА

Предлага се само в пиролитични модели.

Тази функция позволява заключване на вратата на фурната.



### ВАЖНО

Тази функция може да бъде избрана, само когато функциите за управление на фурната са настроени в положение на покой ○.

След като вратата бъде заключена, можете да започнете да готвите нормално.

За активиране/деактивиране на заключването на вратата, следвайте тези стъпки:

1. Докоснете или , докато символът на дисплея започне да мига.

Ще се покаже текущото състояние на автоматично заключване на вратите: „Вкл.“, ако то е активно и „Изкл.“, ако е деактивирано.

2. Натиснете . След това ще чуете звуков сигнал и блокът ще започне да се активира, ако е бил „Изкл.“, или да се деактивира, ако е бил „Вкл.“.



### ВНИМАНИЕ

Преди заключване се уверете, че вратата на фурната е добре затворена.

## Функцията TeKa Hydroclean®

Тази функция прави лесно премахването на мазнини и други хранителни отпадъци, които могат да се задържат по стените на фурната.

За по-лесно почистване, не позволявайте да се натрупва мръсотия. Почиствайте фурната често.

### ПРОГРАМИРАНЕ НА ФУНКЦИЯТА ТЕКА HYDROCLEAN® FUNCTION



### ВНИМАНИЕ

Не изливайте вода в гореща фурна, тъй като това може да повреди емайла на фурната.

Ако не е, тя няма да се заключи и ще се включи аларма.

Ако това се случи, изключете алармата, като натиснете който и да е бутон на часовника, затворете вратата правилно и я заключете отново според инструкциите по-горе.

3. След като вратата бъде напълно заключена/отключена, на дисплея ще се появи новия статус на вратата.

В случай, че заключващата система е активна, символът ще се появи като постоянно светещ на дисплея.



### ВАЖНО

За да отключите вратата по време на готвене, завъртете копчето за избор на функция на режим на готовност и отключете вратата, както е описано по-горе.

След като вратата бъде отключена, върнете копчето за избор на функция обратно на предишната му позиция, за да продължите да готвите

Винаги стартирайте цикъла при студена фурна. Резултатът може да бъде влошен и покритието може да бъде повредено, ако се изпълнява, когато фурната е твърде гореща.

Първо премахнете тавите и всички аксесоари от вътрешността на фурната, включително носачите на тавата и телескопичните подвижни водачи.

**За да направите това, следвайте инструкциите в Ръководството за монтаж и поддръжка, придружаващо фурната.**

1. В студена фурна, поставете разгънатата кърпа на дъното на фурната.

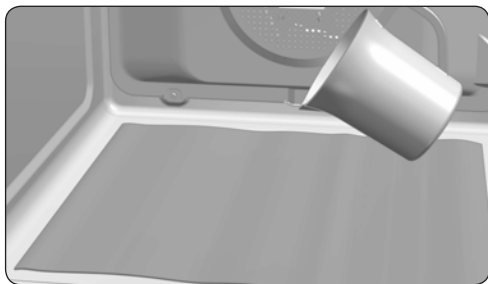



2. Внимателно налейте 200 мл вода на дъното на кухината на фурната.



### ИНФОРМАЦИЯ

За най-добри резултати добавете една чаена лъжичка мек почистващ препарат към чашата с вода, преди да я излеете върху кърпата.

3. Завъртете копчето за управление на позиция .
4. Ще чуете звуков сигнал, показващ, че цикълът Тека Hydroclean® е започнал. Символът  ще започне да мига бавно и оставащото време до завършване на цикъла ще се появи на дисплея.



### ВАЖНО

Продължителността на този цикъл не може да се променя. За да спрете цикъла, преди да е приключил, завъртете копчето за управление на позиция .



5. Когато цикълът завърши, фурната ще се изключи, алармата ще се включи и символът  ще започне да мига бързо.



### ВАЖНО

Не отваряйте вратата на фурната, докато не завърши функцията Hydroclean®.

Този цикъл на охлаждане е необходим, за да може функцията да работи правилно.

6. Докоснете произволен сензор с върха на пръста си, за да спрете алармата и да изключите символа .
7. Завъртете копчето за управление на позиция .
8. Всякакви следи от мръсотия и излишната вода вече могат да бъдат премахнати от фурната с помощта на влажната кърпа.

Функцията Hydroclean® се извършва при ниска температура. Въпреки това, времето за охлаждане може да варира в зависимост от температурата в помещението.



### ВНИМАНИЕ

Преди да докоснете вътрешната повърхност на фурната, се уверете, че тя се е охладила добре.

Ако е необходимо по-дълбоко почистване след като използвате функцията Hydroclean®, използвайте неутрални почистващи препарати и неабразивни гъби.

## Пиролитична самопочистваща функция

Функцията е налична в пиролитични модели HSB P.



### ВНИМАНИЕ

Преди задаване на пиролитичен цикъл на почистване, внимателно прочетете инструкциите за безопасност, поради високата температура, която се достига

във фурната ще намерите в началото на Ръководството за монтаж и поддръжка.

Тази функция Ви позволява да извършвате пиролитичен процес на почистване, по време на който, поради високата и започващия процес на карбонизация на натрупаната мазнина.

Общата препоръка е да се извърши пиролитичен цикъл на всеки 4-5 употреби, като се използва най-подходящата програма в зависимост от нивото на замърсяване във фурната. Колкото по-замърсена е фурната, толкова по-дълго е времетраенето на програмата.

По време на пиролитичния цикъл светлината във фурната остава изключена.

## ПРОГРАМИРАНЕ НА ПИРОЛИТИЧНАТА ФУНКЦИЯ



### ВАЖНО

Преди извършване на пиролизата, трябва да премахнете всички аксесоари и ястия от фурната, включително решетъчните скари и/или телескопичните подвижни водачи. За да направите това, следвайте инструкциите в Ръководството за монтаж и поддръжка, придружаващо фурната.







### ВНИМАНИЕ

Почистете всички разливи или прекомерни замърсявания от вътрешността, тъй като те биха могли да се запалят по време на пиролизата и да създадат опасност от пожар.



### ВНИМАНИЕ

Преди стартиране на пиролитичната функция, се уверете, че фурната е добре затворена.

1. Завъртете копчето за управление на готвенето на позиция Пиролиза: .
2. След няколко секунди символът  ще светне на дисплея на часовника с показание „P2“ (Пиролитична програма 2).
3. Сега можете да промените пиролитичната програма на P1, P2 или P3 посредством натискане на копчетата  или .

**P1:** Лека пиролиза. С продължителност 1 час.  
**P2:** Редовна пиролиза. С продължителност 1 час 30 мин.

**P3:** Интензивна пиролиза. С продължителност 2 часа.

4. След като бъде избрана желаната програма, натиснете . Автоматичното заключване на вратата ще се активира веднага.



### ВНИМАНИЕ

Ако вратата не е затворена добре, тя няма да се заключи и алармата ще се включи.

Ако това се случи, изключете алармата като натиснете който и да е бутон на часовника, затворете вратата правилно, завъртете копчето за избор на функция на позиция  и изберете отново пиролитичната програма, както е описано по-горе.



5. След като вратата бъде заключена, символът  ще светне на дисплея на часовника и ще се появи оставащото време преди края на пиролизата.



### ВАЖНО

В този момент фурната е програмирана и пиролитичният цикъл на почистване е в ход. По време на цикъла нито една от функциите на таймера на фурната не може да бъде избрана (с изключение на заключването за безопасност на деца).

Не се опитвайте да отворите вратата на фурната, тъй като това може да прекъсне процеса на почистване.

6. Когато пиролитичният цикъл на почистване е завършил, ще се включи аларма, символът  ще започне да мига и ще видите часът „0:00“ на дисплея на часовника.
7. Натиснете което и да е от копчетата на таймера, за да деактивирате алармата.
8. Завъртете копчето за управление на позиция .
9. Процесът на нагряване на фурната е приключил. Въпреки това фурната е изключително гореща и не може да се използва.

Процесът на охлаждане ще продължи да функционира и символът  ще продължи да свети, докато фурната не се охлади.



### ВАЖНО

В резултат на високите температури във вътрешността на фурната, процесът на охлаждане може да варира в зависимост от стайната температура.

10. След като фурната се охлади, символът  ще се изключи.
11. Отворете вратата на фурната и почистете вътрешността с влажна кърпа, отстранявайки пепелта от цикъла на почистване. Трудните за достигане места във фурната ще трябва да се почистят с неметална тел за почистване.
12. След като фурната бъде почистена, не забравяйте да поставите обратно носачите и аксесоарите.
13. Фурната вече е готова да бъде използвана.



### ВАЖНО

Ако откриете какъвто и да е инцидент при програмирането или използването на тази функция, трябва да се консултирате с Ръководството за монтиране и поддръжка, което върви с Вашата фурна.

## ПРЕКЪСВАНЕ НА ПИРОЛИТИЧНАТА ФУНКЦИЯ

Пиролизата е автоматична функция и поради това може да се активира само от програмата на таймера. За отмяна на пиролиза в ход е необходимо да нулирате фурната, следвайки инструкциите по-долу:

1. Завъртете копчето за управление на позиция  .

Дисплеят на таймера ще се появи, както следва:



2. В зависимост от вътрешната температура на фурната, може да възникне някоя от следните две ситуации:
  - a) Опасна вътрешна температура: В този случай вратата ще остане заключена, докато температурата достигне безопасни нива.
  - b) Безопасна вътрешна температура: Ако температурата във фурната е безопасна, вратата ще се отключи веднага.
3. След като вратата се отключи и може да се отвори, времето ще покаже отново на дисплея на таймера.

## Descrierea cuptorului

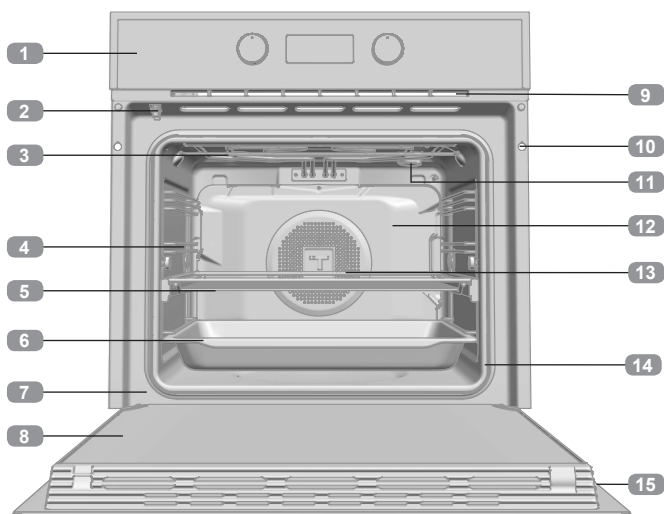

- 1 Panou de comandă
- 2 Mecanism de blocare a ușii (numai pentru modelele cu curățare pirolitică)
- 3 Element de încălzire a grătarului
- 4 Suporturi pentru tavă
- 5 Raft pentru grătar
- 6 Tavă
- 7 Balama
- 8 Panou de sticlă interior
- 9 Orificiu de răcire cu aer
- 10 Orificiu pentru montarea în mobilier
- 11 Lampă
- 12 Panou posterior
- 13 Ventilator
- 14 Garnitura cuptorului
- 15 Ușă

## Panou de comandă

Modelele HSB, HCB

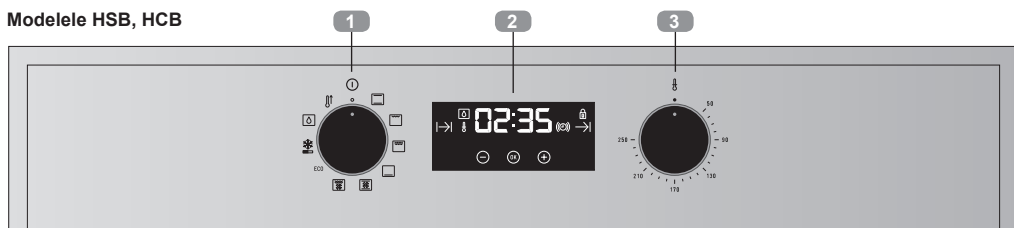

- 1 Buton de reglare a funcțiilor
- 2 Ceas/cronometru electric
- 3 Buton de reglare a temperaturii

HSB P Modelele cu curățare pirolitică

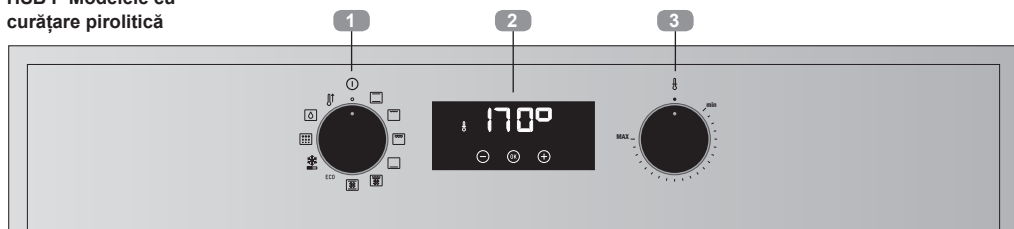

- 1 Buton de reglare a funcțiilor
- 2 Ceas/cronometru electric/ Temperatură selectată
- 3 Buton de reglare a temperaturii

## Simbolurile selectorului de funcție



Modelele HSB 630, HSB 635, HCB 6535



Modelele HSB 645, HSB 644, HSB 640, HCB 6545



Modelele HSB 646



Modelele HCB 6648



Modelele HSB 625 P, HSB 620 P, HSB 635 P, HSB 630 P



## Funcțiile cuptorului



### INFORMAȚII

Pentru o descriere a modului de utilizare a fiecărei caracteristici, consultați ghidul de preparare a alimentelor furnizat împreună cu cuptorul dumneavoastră.

#### ○ OPRIREA CUPTORULUI

CONVENȚIONAL

GRĂȚAR

GRĂȚAR MAXI

ELEMENTUL INFERIOR

GRĂȚAR MAXI CU VENTILATOR

CONVENȚIONAL CU VENTILATOR

AIRFRY TURBO

STEAM FUNCTION PIZZA

ECO ECO

DECONGELARE

HYDRO CLEAN HYDRO CLEAN

PYRO CLEAN PIROLIZĂ

PREÎNCĂLZIRE RAPIDĂ

## Descrierea ceasului/cronometrului electronic

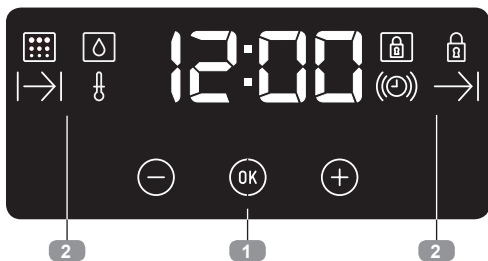

### 1 TASTE

−, OK și +: Vă permit să programați funcțiile ceasului/cronometrului electronic.

OK: Pentru modelele cu control electronic al temperaturii, apăsați acest buton pentru a vedea temperatura în timpul preparării.

### 2 SIMBOLURI

#### Setările ceasului

(Ⓢ) **TIMER:** Se aprinde atunci când este selectat ceasul/cronometrul. Generează un semnal acustic atunci când expiră timpul. Cuptorul nu se oprește la terminarea timpului setat pe cronometru. Această funcție poate fi utilizată și în timpul preparării în cuptor.

→ și → **PROGRAMARE:** Se aprinde pentru a indica faptul că a fost programat cuptorul (timpul de preparare, ora de oprire sau totalul acestora).

- **Timp de preparare:** Această funcție vă permite să programați timpul de preparare, după care cuptorul se va opri automat.
- **Ora de oprire a preparării:** Această setare vă permite să programați ora de oprire a preparării la care cuptorul se va opri automat.
- și → **Timpul de preparare și ora de oprire a preparării:** Această setare vă permite să programați timpul de preparare și ora de oprire a preparării. Cuptorul pornește automat la ora setată și funcționează pe perioada de preparare selectată (timpul de preparare). Apoi se

oprește automat la ora indicată (ora de oprire a preparării).

**BLOCAREA CEASULUI/CRONOMETRULUI:** Indică faptul că tastele tactile ale ceasului/cronometrului sunt blocate, împiedicând efectuarea modificărilor de către copii mici.

### Alte funcții

⦿ **ÎNCĂLZIRE:** Indică transmiterea căldurii de către cuptor la alimente.

⦿ **HYDROCLEAN:** Se aprinde în timpul utilizării funcției Teka Hydroclean®.

⦿ **PIROLIZĂ:** Numai pentru modelele pirolitice. Se aprinde în timpul utilizării funcției pirolitice.

**MECANISMUL DE BLOCARE A UȘII: NUMAI PENTRU MODELELE PIROLITICE.**

Indică faptul că ușa este blocată manual sau automat în timpul utilizării funcției pirolitice.







### AVERTISMENT

Sensibilitatea tastelor tactile se adaptează în permanență la condițiile ambiante. Asigurați-vă că suprafața panoului de comandă este curată și liberă de obstacole atunci când conectați cuptorul la priză.

Dacă ceasul nu răspunde adecvat la atingerea tastelor, deconectați cuptorul timp de câteva secunde și apoi conectați-l din nou la priză. Aceasta determină ajustarea automată a senzorilor, astfel încât să reacționeze din nou la comenzi tactile.

### SETAREA OREI

- Pentru a seta ora cuptorului, butoanele de reglare a funcțiilor și a temperaturii trebuie să fie în poziția ○.
- Atunci când conectați cuptorul la priză, veți vedea ceasul afișând intermitent 12:00.

- Apăsați  sau  pentru a regla ora și apoi minutele. Veți auzi două bipuri care confirmă setarea orei.
- Dacă doriți să modificați ora, apăsați  sau  până când ora începe să clipească. Apăsați  și urmați instrucțiunile de la punctul precedent.



### NOTĂ

Lumina ceasului are un mod de noapte, prin urmare lumina afișajului va fi diminuată între orele 00:00 și 06:00.



### AVERTISMENT

În cazul unei pene de curent, setările ceasului/cronometrului electronic vor fi șterse.

Dacă se întâmplă acest lucru, rotiți butoanele de reglare a funcțiilor și a temperaturii în poziția .

Va apărea afișajul 12:00, după care veți putea seta ora așa cum este descris mai sus.

Dacă ușa cuptorului a fost blocată înaintea penei de curent, simbolul de blocare va apărea până la deblocarea acesteia.

Aceasta poate dura câteva minute, în funcție de temperatura din interiorul cuptorului, timp în care nu puteți reseta ora.

După deblocarea ușii, puteți seta ora așa cum este descris mai sus.

## Utilizarea cuptorului

### OPERAREA MANUALĂ

- După setarea ceasului, cuptorul este gata de utilizare. Selectați o funcție și o temperatură de preparare.





### INFORMAȚII

La modelele cu control electronic al temperaturii, când rotiți selectorul, afișajul ceasului va arăta temperatura.

După selectarea temperaturii, afișajul ceasului va reapărea automat.

Pentru a vedea din nou temperatura în timpul coacerii, apăsați butonul  și rotiți selectorul de temperatură, dacă doriți să o modificați.

- Veți observa că simbolul  se aprinde în timpul preparării pentru a indica faptul că alimentele sunt încălzite. Acest simbol dispare după atingerea temperaturii selectate.
- Setări selectoarele la  pentru a opri cuptorul.



### INFORMAȚII

Atunci când începeți prepararea, cuptorul va afișa timpul de preparare.

## OPERAREA CRONOMETRULUI CUPTORULUI

### Programarea soneriei

1. Apăsați  $\ominus$  sau  $\oplus$  până când simbolul  $\text{Ⓢ}$  de pe afișaj începe să clipească, apoi apăsați  $\text{OK}$ . Pe afișaj va apărea indicația „00:00”.
2. Selectați ora la care doriți să sune alarma apăsând  $\ominus$  sau  $\oplus$ . Veți auzi 2 bipuri care confirmă setarea orei și ceasul va începe să numere invers timpul selectat. Simbolul  $\text{Ⓢ}$  va clipi lent.
3. După expirarea timpului, un semnal sonor va fi emis timp de 90 de secunde și simbolul  $\text{Ⓢ}$  va clipi rapid.



#### NOTĂ

Când utilizați funcția Sonerie, cuptorul nu se va opri după expirarea timpului.

4. Apăsați orice tastă pentru a opri alarma. Simbolul  $\text{Ⓢ}$  va dispărea după aceea.

Dacă doriți să modificați ora soneriei, repetați pașii descriși. Când accesați funcția cronometru, va apărea timpul rămas curent, pe care îl veți putea regla.



#### NOTĂ

Când utilizați funcția Sonerie, timpul rămas va fi afișat în permanență pe afișaj. Cu această funcție programată nu este posibilă vizualizarea timpului de preparare sau a timpului de preparare total programat.

### Programarea timpului de preparare

1. Apăsați  $\ominus$  sau  $\oplus$  până când simbolul  $\rightarrow|$  de pe afișaj începe să clipească, apoi apăsați  $\text{OK}$ . Pe afișaj va apărea indicația „00:00”.
2. Selectați ora la care doriți să sune alarma apăsând  $\ominus$  sau  $\oplus$ . Veți auzi 2 bipuri care confirmă setarea timpului și ceasul va începe

să numere invers timpul selectat. Simbolul  $\rightarrow|$  va clipi lent.

3. Selectați o funcție și o temperatură de preparare folosind selectoarele cuptorului.
4. După expirarea timpului de preparare, cuptorul se va opri, va suna o alarmă și simbolul  $\rightarrow|$  va clipi rapid.
5. Apăsați orice tastă pentru a opri alarma și a dezactiva simbolul  $\rightarrow|$ . Cuptorul va porni din nou.
6. Setați selectoarele la poziția  $\text{O}$  pentru a opri cuptorul.

Puteți modifica oricând timpul de preparare rămas apăsând  $\ominus$  sau  $\oplus$  până când simbolul  $\rightarrow|$  începe să clipească rapid. Acum apăsați  $\text{OK}$  pentru a modifica timpul.



#### NOTĂ

Când utilizați funcția Timp de preparare, timpul rămas va fi afișat în permanență pe afișaj. Nu puteți vedea ora curentă pe afișaj dacă ați setat această funcție.

### Programarea orei de oprire a preparării

1. Apăsați  $\ominus$  sau  $\oplus$  până când simbolul  $\rightarrow|$  de pe afișaj începe să clipească și apăsați  $\text{OK}$ .
2. Selectați ora la care doriți să sune alarma apăsând  $\ominus$  sau  $\oplus$ . Veți auzi 2 bipuri care confirmă setarea orei și ceasul va începe să numere invers timpul selectat. Simbolul  $\rightarrow|$  va clipi lent.
3. Selectați o funcție și o temperatură de preparare.
4. După terminarea ciclului, cuptorul se va opri automat, va suna o sonerie și simbolul  $\rightarrow|$  va clipi rapid.
5. Apăsați orice senzor pentru a opri alarma și a dezactiva simbolul  $\rightarrow|$ . Cuptorul va porni din nou.
6. Setați selectoarele la poziția  $\text{O}$  pentru a opri cuptorul.

Puteți modifica oricând timpul de preparare rămas apăsând  $\ominus$  sau  $\oplus$  până când simbolul  $\rightarrow|$  începe să clipească rapid. Acum apăsați  $\text{OK}$  pentru a modifica timpul.

### Programarea timpului de preparare și a orei de oprire a preparării

1. Apăsați  $\ominus$  sau  $\oplus$  până când simbolul  $\rightarrow|$  de pe afișaj începe să clipească, apoi apăsați  $\text{OK}$ . Pe afișaj va apărea indicația „00:00”.
2. Selectați timpul de preparare apăsând  $\ominus$  sau  $\oplus$ . Apoi veți auzi două bipuri, timpul rămas va apărea pe afișaj și simbolul  $\rightarrow|$  va clipi lent.
3. Apăsați  $\ominus$  sau  $\oplus$  până când simbolul  $\rightarrow|$  de pe afișaj începe să clipească, apoi apăsați  $\text{OK}$ . Veți vedea ora de terminare estimată pe afișajul cronometrului.
4. Ajustați ora de terminare a preparării apăsând  $\ominus$  sau  $\oplus$ . Apoi veți auzi două bipuri și ora curentă va fi afișată pe ecran.

5. Selectați o funcție și o temperatură de preparare. Cuptorul va rămâne deconectat cu simbolurile  $\rightarrow|$  și  $\rightarrow|$  aprinse. Cuptorul este acum programat.
6. Când este timpul pentru începerea preparării, cuptorul va porni și va funcționa pe perioada de preparare programată.
7. În timpul preparării, va fi afișat timpul de preparare rămas și simbolul  $\rightarrow|$  va clipi lent.
8. După expirarea timpului de preparare, cuptorul se va opri, va suna o sonerie și simbolul  $\rightarrow|$  va clipi rapid.
9. Apăsați orice senzor pentru a opri soneria și a dezactiva simbolul  $\rightarrow|$ . Cuptorul va porni din nou.
10. Setați selectoarele la poziția  $\circ$  pentru a opri cuptorul.

Puteți modifica oricând timpul de preparare rămas apăsând  $\ominus$  sau  $\oplus$  până când simbolul  $\rightarrow|$  începe să clipească rapid. Acum apăsați  $\text{OK}$  pentru a modifica timpul.

## Instrucțiuni de siguranță

### BLOCAREA DE SIGURANȚĂ PENTRU COPII

Această funcție poate fi selectată oricând în timpul utilizării cuptorului.

Pentru a activa funcția, apăsați lung tasta  $\text{OK}$  timp de câteva secunde până când auziți un bip și simbolul  $\text{A}$  apare pe afișaj. Ceasul/cronometrul este blocat.

În cazul în care cuptorul este oprit și activați funcția de siguranță pentru copii, cuptorul nu va funcționa chiar dacă selectați o funcție de preparare.

Dacă această funcție este activată în timpul preparării, aceasta va bloca numai setările ceasului/cronometrului electronic.

Pentru a dezactiva funcția, apăsați  $\text{OK}$  timp de câteva secunde până când auziți un bip.

### BLOCAREA MANUALĂ A UȘII

Disponibilă doar pentru modelele pirolitice.

Această funcție permite blocarea ușii cuptorului.

**IMPORTANT**

Această funcție poate fi selectată numai dacă funcțiile de comandă ale cuptorului sunt setate în poziția de repaus .

După blocarea ușii, puteți începe prepararea ca de obicei.

Pentru a activa/dezactiva mecanismul de blocare a ușii, parcurgeți acești pași:

1. Apăsați  sau  până când simbolul  de pe afișaj începe să clipească.

Va fi afișată starea curentă a mecanismului de blocare a ușii: „On” (Pornit) dacă este activ și „Off” (Oprit) dacă este dezactivat.

2. Apăsați . Veți auzi un bip și mecanismul de blocare va începe să se activeze dacă a fost în poziția „Off” (Oprit) sau să se dezactiveze dacă a fost în poziția „On” (Pornit).

**AVERTISMENT**

Înainte de blocare, asigurați-vă că ușa cuptorului este închisă bine. În caz contrar, aceasta nu se va bloca și va suna o alarmă.

Dacă se întâmplă acest lucru, dezactivați alarma apăsând orice buton al ceasului, închideți corect ușa și blocați-o din nou conform instrucțiunilor de mai sus.

3. După blocarea/deblocarea completă a ușii, pe afișaj va apărea noua stare a ușii.

Dacă sistemul de blocare este activ, simbolul  va rămâne aprins continuu pe afișaj.

**IMPORTANT**

Pentru a debloca ușa în timpul preparării, rotiți selectorul de funcție în poziția de standby și deblocați ușa așa cum este descris mai sus.

După deblocarea ușii, rotiți selectorul de funcție înapoi în poziția anterioară pentru a continua prepararea.

## Funcția Teka Hydroclean®

Această funcție facilitează îndepărtarea grăsimilor și a resturilor de mâncare lipite de pereții laterali ai cuptorului.

Pentru o curățare mai ușoară, nu lăsați murdăria să se acumuleze. Curățați frecvent cuptorul.

### PROGRAMAREA FUNCȚIEI TEKA HYDROCLEAN®

**AVERTISMENT**

Nu vărsați apă în cuptorul fierbinte deoarece aceasta poate deteriora emailul din interiorul cuptorului.

Efectuați întotdeauna ciclul cu cuptorul rece. Rezultatul poate fi afectat și emailul se poate deteriora dacă ciclul este efectuat cu cuptorul încins.

Mai întâi, scoateți toate tăvile și accesoriile din interiorul cuptorului, inclusiv suporturile pentru tăvi și suporturile telescopice de ghidare.

**Pentru a face acest lucru, urmați instrucțiunile din ghidul de instalare și întreținere care însoțesc cuptorul.**

1. După răcirea cuptorului, întindeți o lavetă pe fundul cuptorului.

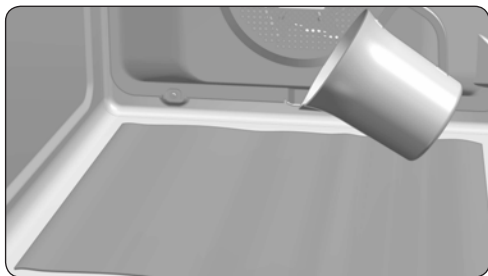



2. Turnați cu grijă 200 ml de apă pe fundul cuptorului



### INFORMAȚII

Pentru rezultate optime, adăugați o linguriță de detergent neutru în paharul de apă înainte de a-l turna peste lavetă.

3. Rotiți butonul de reglare în poziția .
4. Veți auzi un bip care indică faptul că a început ciclul Teka Hydroclean®. Simbolul  va clipi lent și pe afișaj va apărea timpul rămas până la terminarea ciclului.



### IMPORTANT

Durata acestui ciclu nu poate fi modificată. Pentru a opri ciclul înainte de terminare, rotiți butonul de reglare în poziția .



5. După terminarea ciclului, cuptorul se va opri automat, va suna o alarmă și simbolul  va clipi rapid.



### IMPORTANT

Nu deschideți ușa cuptorului până la terminarea funcției Hydroclean®.

Pentru ca funcția să fie executată corect este necesar ciclul de răcire.

6. Apăsăți orice senzor cu vârful degetului pentru a opri alarma și a dezactiva simbolul .
7. Rotiți butonul de reglare în poziția .
8. Orice urme de murdărie și surplusul de apă pot fi acum îndepărtate din cuptor cu laveta umedă.

Funcția Hydroclean® este efectuată la o temperatură joasă. Însă timpii de răcire pot varia în funcție de temperatura camerei.



### AVERTISMENT

Înainte de a atinge suprafața interioară a cuptorului, asigurați-vă că acesta s-a răcit corespunzător.

Dacă este necesară o curățare mai profundă după utilizarea funcției Hydroclean®, folosiți detergenți neutri și bureți non-abrazivi.

## Funcția de autocurățare pirolitică

Funcție disponibilă la modelele pirolitice HSB P.

pe care le veți găsi la începutul Ghidului de instalare și întreținere.



### AVERTISMENT

Înainte de a seta ciclul de curățare pirolitică, citiți cu atenție instrucțiunile de siguranță,

Această funcție vă permite să efectuați un ciclu de curățare pirolitică în timpul căruia, din cauza temperaturilor ridicate atinse în in-

teriorul cuptorului, grăsimile acumulate sunt supuse unui proces de carbonizare.

Recomandarea generală este să efectuați un ciclu pirolitic după fiecare 4 – 5 utilizări, folosind cel mai potrivit program în funcție de tipul petelor existente în cuptor. Cu cât cuptorul este mai murdar, cu atât programul va dura mai mult.

În timpul ciclului pirolitic, lumina din cuptor va rămâne stinsă.

## PROGRAMAREA FUNCȚIEI PIROLITICE



### IMPORTANT

Înainte de a efectua piroliza, trebuie să scoateți toate accesoriile și vasele din cuptor, inclusiv rafturile și/sau suporturile telescopice de ghidare. Pentru a face acest lucru, urmați instrucțiunile din ghidul de instalare și întreținere care însoțesc cuptorul.







### AVERTISMENT

Curățați orice scurgeri sau murdărie în exces din interior, deoarece acestea se pot aprinde în timpul pirolizei și pot prezenta risc de incendiu.



### AVERTISMENT

Înainte de efectuarea funcției pirolitice, asigurați-vă că ați închis bine cuptorul.

1. Rotiți butonul de reglare a funcției de coacere în poziția pentru piroliză .
2. După câteva secunde, simbolul  va apărea pe afișajul ceasului, cu indicația „P2” (Program de piroliză 2).
3. Acum puteți schimba programul de piroliză la P1, P2 sau P3 apăsând tastele  sau .

**P1:** Piroliză ușoară. Durează 1 oră.

**P2:** Piroliză normală. Durează 1 oră și 30 min.

**P3:** Piroliză intensivă. Durează 2 ore.

4. După selectarea programului dorit, apăsați . Mecanismul automat de blocare a ușii va fi dezactivat imediat.



### AVERTISMENT

Dacă ușa nu este închisă corect, aceasta nu se va bloca și va suna o alarmă.

Dacă se întâmplă acest lucru, dezactivați alarma apăsând orice buton al ceasului, închideți corect ușa, rotiți selectorul de funcție în poziția  și selectați din nou programul de piroliză așa cum este descris mai sus.



5. După blocarea ușii, simbolul  se va aprinde pe afișajul ceasului și se va afișa timpul rămas până la terminarea pirolizei



### IMPORTANT

În acest moment, cuptorul este programat și ciclul de curățare pirolitică este în curs de desfășurare. În timpul ciclului, niciuna dintre funcțiile cronometrului cuptorului nu poate fi selectată (cu excepția blocării de siguranță pentru copii).

Nu încercați să deschideți ușa cuptorului deoarece aceasta poate întrerupe procesul de curățare.

6. După terminarea ciclului de curățare pirolitică, va suna o alarmă, simbolul  va clipi și veți vedea ora „0:00” pe afișajul ceasului.
7. Apăsați oricare dintre tastele cronometrului pentru a dezactiva alarma.
8. Rotiți butonul de reglare în poziția .
9. Procesul de încălzire a cuptorului s-a terminat. Însă cuptorul este foarte fierbinte și nu poate fi utilizat.

Procesul de răcire va continua să se desfășoare și simbolul  va rămâne aprins până la răcirea cuptorului



## IMPORTANT

Ca urmare a temperaturilor ridicate din interiorul cuptorului, procesul de răcire poate varia în funcție de temperatura camerei.

10. După răcirea cuptorului, simbolul  $\zeta$  se va stinge .
11. Deschideți ușa cuptorului și ștergeți interiorul cu o lavetă umedă, îndepărtând cenușa rămasă în urma ciclului de curățare. Zonele greu accesibile din cuptor vor trebui curățate folosind un burete din fibre nemetalice.
12. După curățarea cuptorului, nu uitați să așezați la loc suporturile și accesoriile.
13. Cuptorul este acum gata de utilizare.



## IMPORTANT

Dacă detectați orice incident în programarea sau utilizarea acestei funcții, consultați ghidul de instalare și întreținere inclus împreună cu cuptorul dumneavoastră.

## ANULAREA FUNCȚIEI PIROLITICE

Piroliza este o funcție automată și poate fi deci activată numai din setările cronometrului. Pentru a anula o piroliză în curs de desfășurare, este necesară resetarea cuptorului, urmând instrucțiunile de mai jos:

1. Setati butonul de reglare în poziția .

Afișajul cronometrului va apărea după cum urmează



2. În funcție de temperatura interioară a cuptorului, poate surveni oricare din cele două situații de mai jos:
  - a) Temperatură interioară periculoasă: În acest caz, ușa va rămâne blocată până când temperatura ajunge la un nivel sigur.
  - b) Temperatură interioară sigură: Dacă temperatura din interiorul cuptorului este sigură, ușa se va debloca imediat.
3. Odată ce ușa se deblochează și poate fi deschisă, ora va apărea din nou pe afișajul cronometrului.

## Опис духової шафи

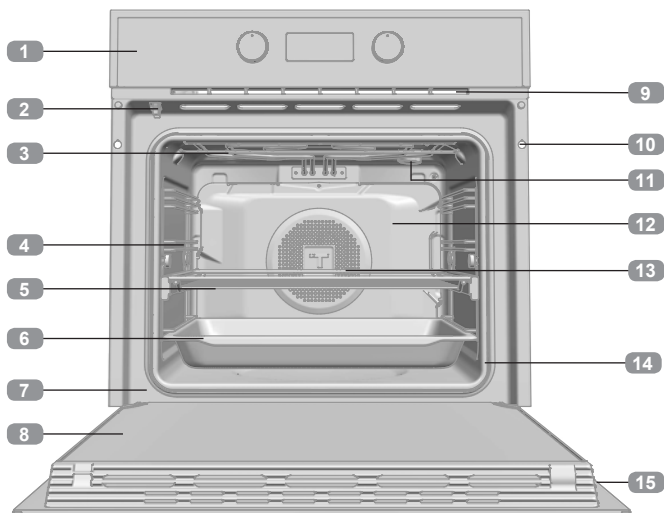

- 1 Панель управління
- 2 Блокування дверець (лише для піролітичних моделей)
- 3 Утримувач гриля
- 4 Напрямні дека
- 5 Решітка
- 6 Деко
- 7 Петлі
- 8 Внутрішнє скло
- 9 Вихід повітря, що охолоджує
- 10 Кріплення в меблі
- 11 Лампа
- 12 Задня панель
- 13 Турбо
- 14 Прокладка духової шафи
- 15 Двері

## Передня панель управління

Моделі HSB, HCB

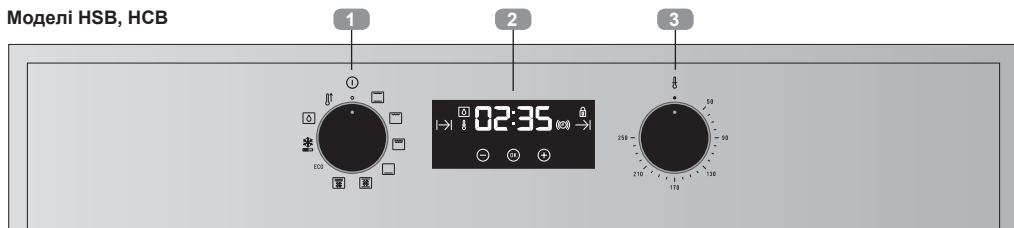

- 1 Регулятор функцій
- 2 Електронний годинник
- 3 Терморегулятор

Піролітичні моделі HSB P

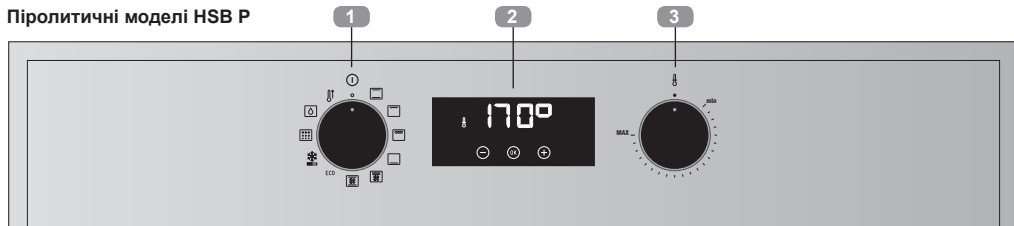

- 1 Регулятор функцій
- 2 Електронний годинник/ вибрана температура
- 3 Терморегулятор

## Символи регулятора функцій



Моделі HSB 630, HSB 635, HCB 6535



Моделі HSB 645, HSB 644, HSB 640, HCB 6545



Моделі HSB 646



Моделі HCB 6648



Моделі HSB 625 P, HSB 620 P, HSB 635 P, HSB 630 P



## Функції духової шафи



### ІНФОРМАЦІЯ

Для ознайомлення з описом використання кожної окремої функції, зверніться до керівництва по приготуванню що додається до вашої духової шафи.

#### ○ ВІДКЛЮЧЕННЯ ДУХОВОЇ ШАФИ

**КОНВЕКЦІЯ**

**ГРИЛЬ**

**МАКСИГРИЛЬ**

**НИЖНІЙ НАГРІВ**

**МАКСИГРИЛЬ З ТУРБИНОЮ**

**КОНВЕКЦІЙНИЙ З ТУРБИНОЮ**

**AIRFRY ТУРБО**

**ПІЦА**

ECO **ЕКО**

**РОЗМОРОЖУВАННЯ**

**HYDRO CLEAN**

**ПІРОЛІЗ**

**ШВИДКИЙ НАГРІВ**

## Опис електронного годинника

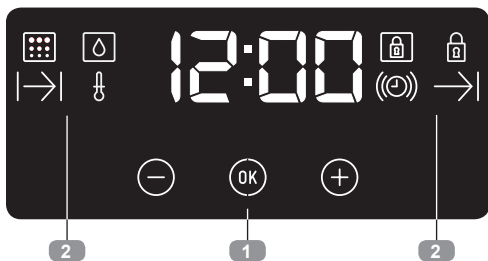

### 1 КНОПКИ

⊖, ○К і ⊕: Дозволяють програмування функції електронного годинника.

○К: На моделях з електронним регулюванням температури натисніть цю кнопку, щоб побачити температуру під час приготування їжі.

### 2 СИМВОЛИ

#### Функції годинника

Ⓢ СИГНАЛ: Світиться при виборі функції сигналу годинника. Після закінчення часу, подає звуковий сигнал. Коли час закінчиться, духовка не вимкнеться. Ця функція може також використовуватися коли духовка вже знаходиться в роботі.

⌂ і ⌂ ПРОГРАМУВАННЯ: Світиться, вказуючи на те, що духовка запрограмована (тривалість, закінчення або загальний час).

- ⌂ **Тривалість приготування:** Дозволяє готувати до певного часу, після чого духовка відключиться автоматично.
- ⌂ **Час закінчення приготування:** Дозволяє готувати до певного часу, після чого духовка відключиться автоматично.
- ⌂ і ⌂ **Тривалість і закінчення приготування:** дозволяє запрограмувати тривалість і час закінчення приготування. Духова шафа почне автоматично готувати протягом вибраного часу (тривалість) і автоматично вимкнеться в указаний час (закінчення приготування).

🔒 **БЛОКУВАННЯ ГОДИННИКА:** Вказує на те, що сенсорні клавіші годинника заблоковані, для того, щоб маленькі діти не могли ними користуватися.

#### Інші функції

🔥 **РОЗІГРІВ:** Вказує, що духовка подає тепло продукту.

💧 **HYDROCLEAN:** Світиться при функції Тека Hydroclean®.

⌂ **Піроліз: лише для піролітичних моделей.** Світиться під час функції піролітичного очищення.

🔒 **БЛОКУВАННЯ ДВЕРЦЯТ:** Лише для піролітичних моделей. Вказує що дверцята заблоковані або вручну, або за допомогою автоматичного блокування протягом функції піролізу.



#### УВАГА

Чутливість сенсорних кнопок безперервно пристосовується до умов довкілля. При підключенні духової шафи до електромережі, переконайтеся в тому, що поверхня передньої панелі контролю чиста і вільна від яких-небудь перешкод.

Якщо при натисненні на кнопку, годинник працює невірно, слід відключити духову шафу від електромережі і знов підключити її через невелике время. Таким чином датчики будуть скореговані автоматично і знову почнуть реагувати на дотик пальцем.

#### ВСТАНОВЛЕННЯ ГОДИННИКА

- Для встановлення часу в духовці, ручки селектора функцій і температури повинні знаходитися в положенні ○.
- При підключенні духовки, Ви побачите, що на годиннику з'явилося 12:00 що блимає.

- Натиснувши на ⊖ або ⊕ можна встановити на годиннику поточну годину, а потім хвилини. Як підтвердження вибраного часу Ви почуєте 2 коротких сигнали.
- Якщо ви хочете змінити час, натисніть на ⊖ або ⊕ до тих пір, поки цифра години не почне блимати.

Натисніть  слідуйте крокам, описаним в попередньому пункті.



#### ПРИМІТКА

Ваш годинник оснащений режимом нічного підсвічування, таким чином інтенсивність світла екрану між 00:00 і 6:00 годинами буде знижена.



#### УВАГА

В разі збою електроживлення будуть видалені всі дані запрограмовані в електронному годиннику.

Коли це станеться, поверніть ручку вибору функцій і температури в положення .

З'явиться вказівка 12:00 і потім можна буде встановлювати час слідуєчи наведеним вище інструкціям.

Якщо дверцята духовки були заблоковані до відключення струму, символ блокування світлитиметься до тих пір, поки двері не будуть розблоковані.

На це може піти декілька хвилин, залежно від температури всередині духовки. Протягом цього періоду неможливо встановлювати поточний час на годиннику.

Після того, як двері розблоковані можна встановити час на годиннику слідуєчи наведеній вище інструкції.

## Управління духовкою

### РУЧНЕ УПРАВЛІННЯ

- Після установки часу, ваша духовка готова до роботи. Виберіть температуру і функції приготування.





#### ІНФОРМАЦІЯ

На моделях з електронним регулюванням температури при повороті селектора на екрані годинника з'явиться температура.

Після вибору температури, дисплей автоматично повертає до відображення поточного часу.

Щоб знову побачити температуру під час приготування натисніть на кнопку  і повертайте регулятор температури, якщо Ви вирішите змінити її.

- Ви побачите, що символ  світлиться під час приготування, це вказує на те, що продукт нагрівається. Цей символ відключається досягнувши заданої температури.
- Вимкнете духовку, встановивши ручки в положення .



#### ІНФОРМАЦІЯ

Коли ви починаєте готувати, духовка покаже час, який вже минув з моменту початку приготування.

## РОБОТА З ТАЙМЕРОМ

### Програмування сигналу

- натисніть на  $\ominus$  або  $\oplus$  до тих пір, поки не почне блимати символ  $\text{Ⓢ}$  на екрані і натисніть  $\text{Ⓚ}$ . На екрані світитиметься 00:00.
- Оберіть час, в який бажаєте, щоб годинник Вас оповістив, доторкнувшись до  $\ominus$  або  $\oplus$ . На знак підтвердження прозвучать 2 коротких сигнали і з'явиться зображення зворотного відліку починаючи з вибраного часу. Символ  $\text{Ⓢ}$  повільно блиматиме.
- Коли закінчився час, протягом 90 секунд звучатиме сигнал і символ  $\text{Ⓢ}$  швидко блиматиме.



#### ПРИМІТКА

За допомогою функції Сигнал, після закінчення запрограмованого часу духовка відключиться.

- Для зупинки сигналу досить натиснути на будь-яку клавішу, у цей момент символ  $\text{Ⓢ}$  згасне.

Якщо ви хочете змінити час сигналу, повторіть вказані кроки. При доступі до сигналу з'явиться час, що залишився, його можна модифікувати.



#### ПРИМІТКА

З функцією Сигнал, час, що залишився, постійно висвічуватиметься на екрані. Коли запрограмована ця функція, час і загальний час приготування не відображатиметься на екрані.

### Програмування Тривалості приготування

- натисніть на  $\ominus$  або  $\oplus$  до тих пір, поки символ  $\rightarrow$  на екрані не почне блимати, потім натисніть  $\text{Ⓚ}$  на екрані з'явиться 00:00.

- Оберіть час через яке Ви бажаєте, щоб годинник оповістив Вас, натисніть на  $\ominus$  або  $\oplus$ . На знак підтвердження прозвучать 2 коротких сигнали і з'явиться зображення зворотного відліку починаючи з вибраного часу. Символ  $\rightarrow$  повільно блиматиме.
- Оберіть функцію і температуру приготування за допомогою ручок управління духовкою.
- По закінченні приготування, духовка відключиться, прозвучить сигнал і символ  $\rightarrow$  швидко блиматиме.
- Для зупинки сигналу досить натиснути на будь-яку кнопку і при включенні духовки знов,  $\rightarrow$  згасне.
- Вимкнете духовку, встановивши ручки в положення  $\text{O}$ .

Ви можете змінити час приготування, що залишився, у будь-який момент. Для цього досить натиснути на  $\ominus$  або  $\oplus$  до тих пір, поки символ  $\rightarrow$  не почне швидко блимати. Потім торкніться  $\text{Ⓚ}$  щоб змінити час.



#### ПРИМІТКА

З функцією Тривалість приготування, час, що залишився, постійно висвічуватиметься на екрані. Коли запрограмована ця функція, поточний час не відображатиметься на екрані.

### Програмування часу закінчення приготування

- Натисніть на  $\ominus$  або  $\oplus$  до тих пір, поки символ  $\rightarrow$  на екрані не почне блимати, потім натисніть  $\text{Ⓚ}$ .
- Оберіть час через який Ви бажаєте, щоб годинник оповістив Вас, натисніть на  $\ominus$  або  $\oplus$ . На знак підтвердження пролунають 2 коротких сигнали і з'явиться зворотний відлік часу починаючи з вибраного значення. Символ  $\rightarrow$  повільно блиматиме.
- Виберіть температуру і функції приготування.

4. По досягненні запрограмованого часу закінчення, духовка відключиться, прозвучить сигнал і символ →| швидко блиматиме.
  5. Для зупинки звукового сигналу досить доторкнутися до будь-якої клавіші, для відключення символу →| слід знов включити духовку.
  6. Вимкніть духовку, встановивши ручки в положення 0 .
- Ви можете змінити час приготування, що залишився, у будь-який момент. Для цього досить натиснути на ⊖ або ⊕ до тих пір, поки символ →| не почне швидко блимати. Потім торкніться **OK** щоб змінити час.
4. Встановить час закінчення приготування при допомозі ⊖ або ⊕ . Потім прозвучать 2 коротких сигнали і на екрані з'явиться поточний час.
  5. Оберіть температуру і функції приготування. Духовка буде вимкнена і символи |→| і →| світяться. Ваша духовка запрограмована.
  6. Коли буде досягнутий час початку приготування, духовка включиться автоматично і готуватиме протягом заданого часу.
  7. Під час приготування буде показано час, що залишається, і символ |→| повільно блиматиме.
  8. По досягненні запрограмованого часу закінчення, духовка відключиться, прозвучить сигнал і символ |→| швидко блиматиме.
  9. Для зупинки звукового сигналу досить доторкнутися до будь-якої клавіші, для відключення символу |→| слід знов включити духовку.
  10. Вимкніть духовку, встановивши ручки в положення 0 .

### Програмування Тривалості і закінчення приготування

1. Натисніть ⊖ або ⊕ до тих пір, поки символ |→| на екрані не почне блимати, потім натисніть **OK** . На екрані з'явиться 00:00.
2. Виберіть час приготування, натисніть ⊖ або ⊕ . Потім прозвучать 2 коротких сигнали, на екрані з'явиться час приготування, що залишився, символ |→| повільно блиматиме.
3. Натисніть ⊖ або ⊕ до тих пір, поки символ →| на екрані не почне блимати, потім натисніть **OK** .

## ФУНКЦІЇ БЕЗПЕКИ

### БЛОКУВАННЯ. БЕЗПЕКА ДІТЕЙ

Ця функція може бути вибрана у будь-який момент використання духової шафи.

Для підключення функції, натисніть на клавішу **OK** до тих пір, поки не почуєте 1 короткий сигнал, а на екрані з'явиться символ **LD** . Годинник заблокований.

Якщо духовка вимкнена і режим безпеки дітей включений, духовка не працюватиме, навіть при вибраній функції приготування.

Якщо активувати цю функцію під час процесу приготування, будуть заблоковані лише дії з електронним годинником.

Для відміни функції натисніть на клавішу **OK** , до тих пір, поки не почуєте 1 короткий сигнал.

### БЛОКУВАННЯ ДВЕРЦЯТ ВРУЧНУ

**Доступно лише в піролітичних моделях.**





Ця функція дозволяє заблокувати дверцята духової шафи.

**УВАГА**

Ця функція може бути вибрана коли ручка функцій духовки знаходиться в положенні паузи .

Після блокування дверець, ви можете почати приготування їжі в звичайному режимі.

Щоб активувати / відключити блокування дверцят, виконайте наступні дії:

1. Натисніть  або  до тих пір, поки символ  на екрані не почне блимати.  
Ви побачите поточний стан блокування дверцят: "On" якщо функція активна і "Off" якщо скасована.
2. Натисніть . Потім Ви почуєте короткий звук і блокування почне закриватися, якщо датчик знаходився в положенні «Off» і відкриватися, якщо він був в «On».

**УВАГА**

Перш ніж активувати блокування, переконайтеся в тому, що дверці духовки закриті. Якщо дверці закриті не повністю, вона не заблокується і прозвучить сигнал запобігання.

Якщо це станеться, вимкніть сигнал сповіщення, доторкнувшись до будь-якої клавіші годинника, щільно закрийте дверці і знов увімкніть блокування, слідуючи наведеним вище інструкціям.

3. Після того, як дверці були заблоковані/розблоковані повністю, на екрані з'явиться нова інформація про блокування дверцят.

У разі, коли блокування активне, символ  постійно світитиметься на екрані.

**УВАГА**

Для розблокування дверцят під час приготування, встановіть ручку вибору функцій в положення паузи  і розблокуйте двері слідуючи вищезгаданим інструкціям.

Після розблокування дверцят, встановіть селектор функцій в положення, в якому він знаходився, приготування буде продовжено.

## Функція TeKa Hydroclean®

Ця функція полегшує чищення від жиру і залишків їжі, що налипли на стінки духової шафи.

Для полегшення чищення не допускайте скупчення бруду. Періодично чистіть духовку

### ЗАПРОГРАМУВАТИ ФУНКЦІЮ HYDROCLEAN®

**УВАГА**

Не слід виливати воду в гарячу духовку, це може пошкодити її емаль.

Цикл слід виконувати з холодною духовкою. Якщо робити це при дуже гарячій духовці, результат може не бути бажаним, а крім того можна пошкодити емаль.

Заздалегідь виїняти всі дека і інші аксесуари, включаючи опори для дек або телескопічні напрямні.

**Дотримуйтесь інструкцій керівництва по встановленню и тех. обслуговуванню які поставляються в комплекті з вашою духовкою.**

1. При холодній духовці покладіть м'яку ганчірку на дно духової шафи.

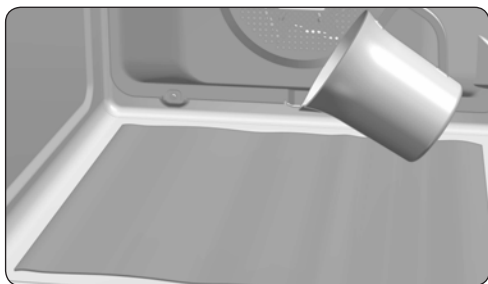



2. Повільно залийте 200 мл води в нижній відділ духової шафи.



### ІНФОРМАЦІЯ

Для кращого результату додайте чайну ложку м'якого порошку для миття посуду в стакан з водою перш ніж вилити її на ганчірку.

3. Оберніть перемикач функцій в положення .
4. Ви почуєте сигнал як підтвердження того, що TeKa Hydroclean® знаходиться в роботі і символ  повільно блиматиме, а на екрані з'явиться час що залишився до закінчення функції.



### УВАГА

Тривалість цієї функції неможливо змінити. Для передчасного завершення, оберніть селектор функцій в положення .



5. По досягненні часу закінчення, духовка відключиться, прозвучить сигнал і символ  швидко блиматиме.



### ВАЖЛИВО

Не відкривайте дверці духової шафи до завершення функції Hydroclean®.

Фаза охолодження необхідна для правильної роботи функції.

6. Для зупинки звукового сигналу і відключення символу  досить доторкнутися до будь-якої клавіші.
7. Встановіть селектор функцій в положення .
8. Ваша духовка готова до видалення залишків забруднення і надлишків води за допомогою ганчірки.

Функція Hydroclean® реалізується при низьких температурах. Проте час охолодження може варіюватися залежно від температури довкілля.



### УВАГА

Перш ніж доторкнутися до внутрішньої поверхні духовки переконайтеся в тому, що температура в ній адекватна.

Якщо після виконання функції Hydroclean® потрібне глибше очищення, використовуйте нейтральні порошки і м'яку губку.

## Функція автоматичного піролітичного чищення

Функція доступна в піролітичній моделі HSB P.



### УВАГА

Перш ніж почати цей цикл піролітичного чищення, уважно ознайомтеся з інструкціями по безпеці, які ви знайдете на по-

чатку керівництва по встановленню і тех. обслуговуванню.

Ця функція дозволяє провести цикл піролітичного чищення протягом якого завдяки високим температурам всередині духовки відбувається процес спалювання накопичених жирів.

Зазвичай рекомендується використовувати піроліз після 4-5 приготувань і використовувати найбільш адекватну програму з точки зору забруднення вашої духовки. При більшій забрудненості, вибирайте тривалішу програму.

Під час піролізу світло всередині духовки горіти не буде.

## ПРОГРАМУВАННЯ ФУНКЦІЇ ПІРОЛІЗУ



### УВАГА

Перед початком піролізу слід витягнути усі аксесуари і посуд з духовки, включаючи опори дек і телескопічні напрямні. Дотримуйтесь інструкцій з встановлення і тех. обслуговування, що надаються в комплекті з вашою духовкою.







### УВАГА

Слід видалити будь-яку рідину, що розлилася, або надмірне забруднення, оскільки при піролізі вони можуть спалахнути, що спричинить небезпеку виникнення пожежі.



### УВАГА

Перш ніж почати піроліз, переконайтеся в тому, що дверці духовки добре закриті.

1. Оберніть перемикач функцій в положення . Піроліз: .
2. Через декілька секунд на екрані годинника засвітиться символ  і з'явиться вказівка P2 (програма піролізу 2).
3. У цей момент ви можете модифікувати програму піролізу P1, P2, P3 за допомогою клавіш  та .

**P1:** М'який піроліз. Тривалість 1 години.

**P2:** Нормальний піроліз. Тривалість 1 година 30 хв.

**P3:** Інтенсивний піроліз. Тривалість 2 години.

4. Вибравши програму натисніть . Відразу ж після цього, дверці заблокуються автоматично.



### УВАГА

Якщо дверці закриті не повністю, вона не заблокується і прозвучить сигнал запобігання і піроліз не почнеться.

Якщо це станеться, відключіть застережливий сигнал доторкнувшись до будь-якої клавіші годинника, закрийте дверці, встановіть селектор функцій в положення і знову виберіть програму піролізу слідує вищезгаданим інструкціям .



5. Коли дверці заблоковані, на екрані годинника світлитиметься символ  і показаний час, що залишився до закінчення функції піролізу.



### УВАГА

Духова шафа запрограмована і проводить цикл піролітичного чищення. Під час проведення даного циклу, ви не можете вибрати жодну з функцій годинника, за винятком режиму безпеки дітей.

Не намагайтеся відкрити дверці духовки, оскільки це може перервати процес очищення.

6. Коли буде закінчено піролітичне очищення, ви почуєте сигнал і символ  блиматиме, а на екрані годинника з'явиться 0:00.
7. Для зупинки звукового сигналу досить натиснути на будь-яку клавішу годинника.
8. Встановіть селектор функцій в положення .
9. Процес нагріву печі завершений, проте духовка ще дуже гаряча і не може використовуватися.

До тих пір, поки духовка не охолоне, продовжуватиметься робота по охолодженню і символ  світитиметься.



### УВАГА

Із-за високих температур всередині духової шафи час охолодження може варіюватися залежно від температури доквілля.

10. Як тільки ваша духовка охолоне, символ  згасне.
11. Відкрийте дверці духової шафи і протріть вологою тканиною всередині, видаліть золу, що утворилася в процесі циклу очищення. У важкодоступних місцях всередині духової шафи необхідно використовувати яку-небудь губку. Не використовуйте губки з металевим волокном.
12. Після того, як внутрішня частина духовки очищена, не забудьте знов встановити опори і аксесуари.
13. Духовка знову готова до приготування їжі.



### УВАГА

При виявленні будь-якої неполадки в програмуванні або роботі цієї функції, зверніться до інструкцій з встановлення і тех. обслуговуванню, що додається до вашої духовки.

## ВІДМІНА ПІРОЛІЗУ

Піроліз є автоматичною функцією яка може бути приведена в дію за допомогою програмування годинника. Щоб відмінити піроліз, що вже йде, необхідно перепрограмувати годинник, слідуючи цим інструкціям:

1. Встановити ручку селектора функцій в положення 0 .

Екран годинника покаже



2. Залежно від температури всередині духової шафи можуть виникнути два варіанти:
  - a) Небезпечна температура всередині: В цьому випадку двері залишатимуться заблокованими, до тих пір, поки температура не опуститься до безпечних значень.
  - b) Якщо температура всередині духової шафи безпечна, духовка розблоковується негайно.
3. Після того, як двері будуть розблоковані її можна відкрити, на екрані годинника знов буде показано поточний час.

## Popis trouby

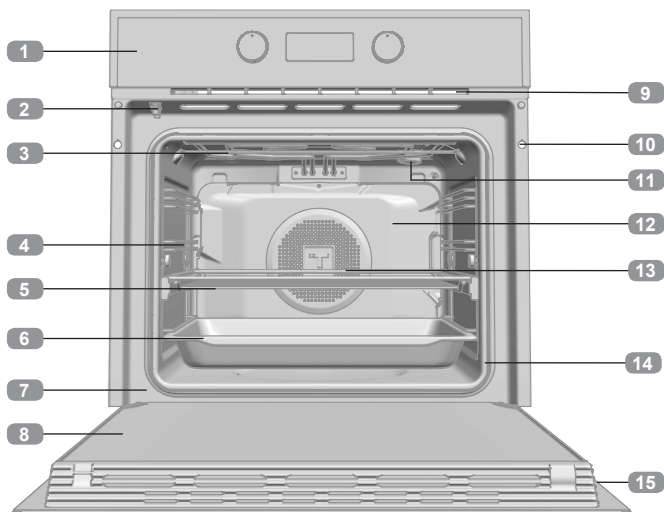

- 1 Ovládací panel
- 2 Zámek dveří (pouze u pyrolytických modelů)
- 3 Grilovací těleso
- 4 Opěry pro plech
- 5 Rošt
- 6 Plech
- 7 Pant
- 8 Vnitřní sklo
- 9 Výstup vzduchového chlazení
- 10 Upevnění zařízení
- 11 Lampa
- 12 Zadní stěna
- 13 Ventilátor
- 14 Těsnění trouby
- 15 Dvířka

## Ovládací panel

Modely HSB, HCB

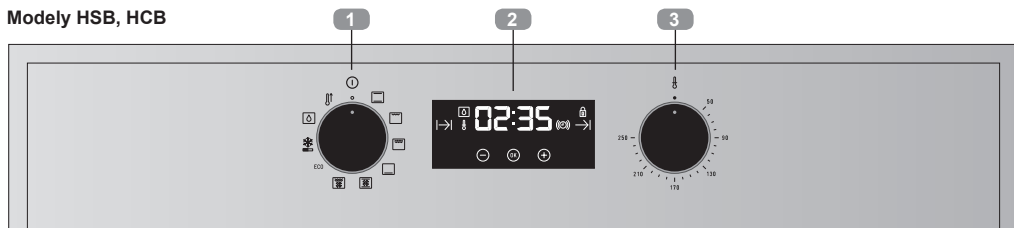

- 1 Ovladač pro nastavení funkce
- 2 Elektrické hodiny/časovač
- 3 Ovladač pro nastavení teploty

Pyrolytické modely HSB P

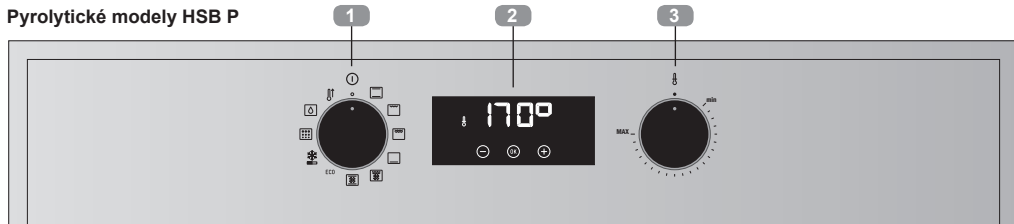

- 1 Ovladač pro nastavení funkce
- 2 Elektrické hodiny/časovač / Zvolená teplota
- 3 Ovladač pro nastavení teploty

## Symbols voliče funkcí



Modely HSB 630, HSB 635, HCB 6535



Modely HSB 645, HSB 644, HSB 640, HCB 6545



Modely HSB 646



Modely HCB 6648



Modely HSB 625 P, HSB 620 P, HSB 635 P, HSB 630 P



## Funkce trouby



### INFORMACE

Popis použití jednotlivých funkcí naleznete v návodu k přípravě pokrmů dodávaném spolu s troubou.

#### ○ VYPNUTÍ TROUBY

 KONVENČNÍ

 GRIL

 MAXIGRILL

 SPODNÍ TĚLESO

 MAXIGRILL S VENTILÁTOREM

 KONVENČNÍ S VENTILÁTOREM

 AIRFRY TURBO

 STEAM FUNCTION PIZZA

ECO ECO

 ROZMRAZOVÁNÍ

 HYDRO CLEAN HYDROCLEAN

 PYRO CLEAN PYROLÝZA

 RYCHLÉ PŘEDEHŘÁTÍ

## Popis elektronických hodin/časovače

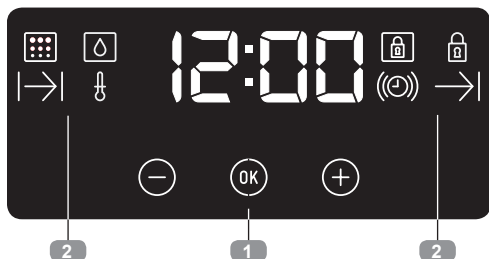

### 1 TLAČÍTKA

(-), (OK) a (+): Umožňují programovat funkce elektronických hodin/časovače.

(OK): U modelů s elektronickým řízením teploty můžete během přípravy pokrmu stisknutím tohoto tlačítka zobrazit teplotu.

### 2 SYMBOLY

#### Nastavení hodin

(Ⓢ) **UPOZORNĚNÍ:** Rozsvítí se, když jsou zvoleny hodiny/časovač. Po doběhnutí nastavené doby se ozve akustický signál. Trouba se na konci doby nastavené na časovači nevypne. Tuto funkci je možné použít i v době, kdy probíhá příprava pokrmu v troubě.

↳ a → **PROGRAMOVÁNÍ:** Když svítí, indikuje, že je trouba naprogramovaná (doba přípravy pokrmu, čas ukončení nebo celkem).

↳ **Doba přípravy pokrmu:** Tato funkce umožňuje naprogramovat dobu přípravy pokrmu. Po uplynutí této doby se trouba automaticky vypne.

→ **Doba ukončení přípravy pokrmu:** Toto nastavení umožňuje naprogramovat čas, kdy se má příprava pokrmu ukončit. Po jeho dosažení se trouba automaticky vypne.

↳ a → **Doba přípravy pokrmu a čas ukončení přípravy pokrmu:** Toto nastavení vám umožňuje naprogramovat dobu přípravy pokrmu a čas ukončení přípravy

pokrmu. Trouba se v nastavený čas automaticky zapne a bude pracovat po nastavenou dobu přípravy pokrmu. Poté se v určený čas ukončení přípravy pokrmu automaticky vypne.

**ZÁMEK HODIN/ČASOVAČE:** Indikuje, že tlačítka hodin/časovače jsou uzamčena, čímž se brání nežádoucímu přenastavení, například dítětem.

#### Další funkce

**ZAHŘÍVÁNÍ:** Indikuje, že trouba přenáší teplo na potraviny.

**HYDROCLEAN:** Svítí, když probíhá funkce Teka Hydroclean®.

**PYROLÝZA: Pouze pro pyrolytické modely.** Svítí, když probíhá pyrolytická funkce.

**ZÁMEK DVÍŘEK: POUZE PRO PYROLYTICKÉ MODELKY.** Indikuje, že jsou dvířka uzamčena, buď manuálně nebo automaticky, když probíhá pyrolytická funkce.



#### VAROVÁNÍ

Citlivost dotykových tlačítek se průběžně mění podle podmínek prostředí. Při zapojování trouby se ujistěte, že je povrch ovládacího panelu čistý a nic ovládání nepřekáží.

Pokud hodiny při nastavování pomocí tlačítek nereagují správně, troubu na několik sekund odpojte a poté ji znovu zapojte. Při tomto postupu se senzory automaticky nastaví tak, že budou na ovládání dotekem prstu znovu reagovat.

#### NASTAVENÍ ČASU

- Chcete-li nastavovat čas na troubě, musí být volič funkce i teploty v poloze  $\circ$ .
- Když troubu zapojíte do sítě, bude na hodinách blikat 12:00.

- Stiskněte  $\ominus$  nebo  $\oplus$  a nastavte hodiny a poté minuty. Nastavení času bude potvrzeno dvojitým pípnutím.
- Pokud si přejete čas změnit, stiskněte  $\ominus$  nebo  $\oplus$  dokud nezačne čas blikat. Stiskněte  $\text{OK}$  a postupujte podle pokynů v předchozím bodu.



### POZNÁMKA

Displej hodin je vybaven nočním režimem, jeho jas je proto v době od 0:00 a 6:00 ztlumen.



### VAROVÁNÍ

V případě výpadku napájení se vymaže nastavení elektronických hodin / časovače.

Pokud k tomu dojde, otočte voličem funkce a teploty do polohy  $\circ$ .

Zobrazí se 12:00, načež budete moci výše popsaným způsobem čas nastavit.

Pokud byla před výpadkem proudu dvířka trouby zamčená, bude se symbol zámku zobrazovat až do doby, kdy se dvířka odemknou.

To může trvat několik minut, záleží na teplotě uvnitř trouby a během této doby nemůžete čas přenastavit.

Jakmile se dvířka odemknou, můžete výše uvedeným postupem čas znovu nastavit.

## Použití trouby

### MANUÁLNÍ PROVOZ

- Po nastavení hodin je trouba připravena k použití. Vyberte funkci a teplotu přípravy pokrmu.



### INFORMACE

U modelů s elektronickým řízením teploty se po otočení příslušným voličem zobrazí na displeji hodin teplota.

Po výběru teploty se opět automaticky znovu zobrazí hodiny.

Chcete-li během přípravy pokrmů znovu zobrazit teplotu, stiskněte tlačítko  $\text{OK}$  a otočte voličem teploty, pokud ji chcete změnit.

- Během vaření si můžete všimnout rozsvíceného symbolu  $\text{fl}$  jako indikace, že probíhá přenos tepla na potraviny. Když je dosažena zvolená teplota, symbol zmizí.
- Nastavte ovladač do polohy  $\circ$  a trouba se vypne.



### INFORMACE

Když začnete přípravu potravin, trouba zobrazí dobu, po kterou již pracuje.

## OVLÁDÁNÍ ČASOVAČE TROUBY

### Programování bzučáku

1. Stiskněte  $\ominus$  nebo  $\oplus$ , dokud nezačne na displeji blikat symbol  $\text{Ⓢ}$ , poté stiskněte  $\text{Ⓚ}$ . Na displeji se zobrazí „00:00“.
2. Tlačítka  $\ominus$  nebo  $\oplus$  vyberte dobu, po které se má rozeznít alarm. Ozvou se 2 pípnutí, která potvrzují, že byla doba nastavena a hodiny začnou nastavenou dobu odpočítávat. Symbol  $\text{Ⓢ}$  bude pomalu blikat.
3. Po uplynutí nastavené doby se bude po dobu 90 sekund ozývat akustický signál a symbol  $\text{Ⓢ}$  bude rychle blikat.



#### POZNÁMKA

Po zaznění zvukového signálu se trouba po uplynutí nastavené doby vypne.

4. Když se dotknete jakéhokoli tlačítka, alarm vypnete. Symbol  $\text{Ⓢ}$  poté zmizí.

Pokud si přejete čas bzučáku změnit, zopakujte níže uvedené kroky. Po zahájení ovládání časovače se rozblíká aktuálně zbývajícíc doba, kterou budete moci přenastavit.



#### POZNÁMKA

Když je zapnutá funkce Bzučák, na displeji se neustále zobrazuje zbývajícíc doba. Při používání této programovací funkce se nezobrazuje aktuální čas ani celkový naprogramovaný čas přípravy pokrmu.

### Programování doby přípravy pokrmu

1. Stiskněte  $\ominus$  nebo  $\oplus$ , dokud nezačne na displeji blikat symbol  $\text{⌄}$ . Na displeji se zobrazí „00:00“.
2. Tlačítka  $\ominus$  nebo  $\oplus$  vyberte dobu, po které se má rozeznít alarm. Ozvou se 2 pípnutí, která potvrzují, že byla doba nastavena, hodiny začnou odpočítávat od zvoleného času. Symbol  $\text{⌄}$  bude pomalu blikat.
3. Vyberte pomocí ovladače na troubě požadovanou funkci a teplotu přípravy pokrmu.
4. Po uplynutí doby přípravy pokrmu se trou-

ba vypne, ozve se alarm a symbol  $\text{⌄}$  bude rychle blikat.

5. Dotknete-li se jakéhokoli tlačítka, zastavíte alarm a vypnete blikání symbolu  $\text{⌄}$ . Trouba se pak znovu zapne.
6. Nastavte ovladač do polohy  $\text{O}$  a trouba se vypne.

Zbývajícíc dobu přípravy pokrmu můžete kdykoli změnit stisknutím  $\ominus$  nebo  $\oplus$ , dokud nezačne symbol  $\text{⌄}$  rychle blikat. Nyní můžete stisknutím  $\text{Ⓚ}$  dobu změnit.



#### POZNÁMKA

Když je zapnutá funkce Doba přípravy pokrmu, na displeji se neustále zobrazuje zbývajícíc doba. Když je tato funkce zapnutá, není možné na displeji zobrazovat aktuální čas.

### Programování času ukončení přípravy pokrmu

1. Stiskněte tlačítka  $\ominus$  nebo  $\oplus$ , dokud nezačne na displeji blikat symbol  $\text{⌄}$ . Poté stiskněte  $\text{Ⓚ}$ . Na displeji časovače se zobrazí aktuální čas.
2. Tlačítka  $\ominus$  nebo  $\oplus$  vyberte dobu, po které se má rozeznít alarm. Ozvou se 2 pípnutí, která potvrzují, že byla doba nastavena. Hodiny začnou nastavenou dobu odpočítávat. Symbol  $\text{⌄}$  bude pomalu blikat.
3. Vyberte funkci a teplotu přípravy pokrmu.
4. Po uplynutí doby cyklu se trouba sama vypne, ozve se bzučák a symbol  $\text{⌄}$  bude rychle blikat.
5. Dotknete-li se jakéhokoli senzoru, zastavíte alarm a vypnete blikání symbolu  $\text{⌄}$ . Trouba se pak znovu zapne.
6. Nastavte ovladač do polohy  $\text{O}$  a trouba se vypne.

Zbývajícíc dobu přípravy pokrmu můžete kdykoli změnit stisknutím tlačítek  $\ominus$  nebo  $\oplus$ , dokud nezačne symbol  $\text{⌄}$  blikat rychle. Nyní můžete stisknutím  $\text{Ⓚ}$  dobu změnit.

## Programování doby přípravy pokrmu a času ukončení přípravy pokrmu

1. Stiskněte  $\ominus$  nebo  $\oplus$ , dokud nezačne na displeji blikat symbol  $\rightarrow|$ , poté stiskněte  $\text{OK}$ . Na displeji se zobrazí „00:00“.
2. Stisknutím tlačítek  $\ominus$  nebo  $\oplus$  nastavte dobu přípravy pokrmu. Ozve se dvojitě pípnutí, zbývající doba se zobrazí na displeji a symbol  $\rightarrow|$  bude blikat pomalu.
3. Stiskněte tlačítko  $\ominus$  nebo  $\oplus$ , dokud nezačne na displeji blikat symbol  $\rightarrow|$ , poté stiskněte  $\text{OK}$ . Na displeji časovače se zobrazí předpokládaný čas dokončení přípravy pokrmu.
4. Stisknutím tlačítek  $\ominus$  nebo  $\oplus$  můžete čas dokončení přípravy pokrmu upravit. Ozve se dvojitě pípnutí a na displeji se zobrazí aktuální čas.
5. Vyberte funkci a teplotu přípravy pokrmu. Trouba zůstane odpojena, symboly  $\rightarrow|$  a  $\rightarrow|$  se rozsvítí. Nyní je trouba naprogramována.

6. Když nastane čas, kdy se má příprava pokrmu spustit, trouba se zapne a bude pracovat po naprogramovanou dobu přípravy pokrmu.
7. Během přípravy pokrmu bude zobrazena zbývající doba přípravy pokrmu a symbol  $\rightarrow|$  bude blikat pomalu.
8. Po uplynutí doby přípravy pokrmu se trouba vypne, ozve se bzučák a symbol  $\rightarrow|$  bude blikat rychle.
9. Dotknete-li se jakéhokoli senzoru, zastavíte bzučák a vypnete blikání symbolu  $\rightarrow|$ . Trouba se pak znovu zapne.
10. Nastavte ovladač do polohy  $\circ$  a trouba se vypne.

Zbývající dobu přípravy pokrmu můžete kdykoli změnit stisknutím tlačítek  $\ominus$  nebo  $\oplus$ , dokud nezačne symbol  $\rightarrow|$  blikat rychle. Nyní můžete stisknutím  $\text{OK}$  dobu změnit.

## Bezpečnostní pokyny

### DĚTSKÝ BEZPEČNOSTNÍ ZÁMEK

Tuto funkci je možné vybrat kdykoli během používání trouby.

Chcete-li aktivovat tuto funkci, stiskněte a po dobu několika sekund přidržte tlačítko  $\text{OK}$ , dokud neuslyšíte pípnutí a na displeji se nezobrazí symbol  $\text{L}$ . Došlo tak k uzamčení hodin/časovače.

Pokud aktivujete funkci bezpečnostního zámku při vypnuté troubě, nebude trouba fungo-

vat, ani když vyberete funkci přípravy pokrmu. Je-li tato funkce aktivována, zatímco probíhá příprava pokrmu, zamkne se pouze nastavení elektronických hodin/časovače.

Funkce se deaktivuje stisknutím a přidržením tlačítka  $\text{OK}$  po dobu několika sekund, dokud se neozve pípnutí.

## MANUÁLNÍ ZÁMEK DVÍŘEK

### K dispozici pouze u pyrolytických modelů.

Tato funkce umožňuje zamknout dvířka trouby.



#### DŮLEŽITÉ

Tuto funkci je možné zvolit pouze tehdy, když je volič funkcí trouby v klidové poloze .

Po uzamčení dvířek můžete normálně začít s přípravou pokrmu.

Postup aktivace/deaktivace zámku dvířek:

1. Stiskněte tlačítko  nebo , dokud nezačne na displeji blikat symbol .

Zobrazí se aktuální stav uzamčení dvířek: V případě, že je zámek aktivní, zobrazí se „On“, pokud není aktivní, zobrazí se „Off“.

2. Stiskněte . Ozve se pípnutí a zámek se začne aktivovat, pokud byl deaktivován, případně se deaktivuje, byl-li aktivní.



#### VAROVÁNÍ

Před uzamčením se ujistěte, že jsou dvířka trouby řádně uzavřena. Pokud tomu tak není, k uzamčení nedojde a rozezní se alarm.

Pokud k tomu dojde, vypněte alarm stisknutím jakéhokoli tlačítka hodin, dvířka řádně zavřete a znovu je podle výše uvedených pokynů uzamkněte.

3. Po dokončení aktivace/deaktivace zámku se na displeji zobrazí nový stav uzamčení dvířek.

V případě, že je systém zámku aktivní, bude na displeji trvale svítit symbol .



#### DŮLEŽITÉ

Chcete-li zámek odemknout během přípravy pokrmu, otočte voličem funkcí  do pohotovostní polohy a odemkněte dvířka způsobem popsaným výše.

Když jsou dvířka odemčená, otočte voličem funkcí zpět do požadované polohy, aby mohla pokračovat příprava pokrmu.

## Funkce Teka Hydroclean®

Tato funkce usnadňuje odstraňování mastnoty a dalších zbytků potravin, které se mohly přichytit na stěny trouby.

Čištění bude snazší, když nedovolíte, aby se nečistoty nahromadily. Čistěte troubu často.

### PROGRAMOVÁNÍ FUNKCE TEKA HYDROCLEAN®



#### VAROVÁNÍ

Nelijte vodu do horké trouby, mohlo by dojít k poškození smaltovaného povrchu trouby.

Vždy spouštějte čisticí cyklus, když je trouba chladná. Pokud byste spustili čisticí cyklus v době, kdy je trouba příliš horká, mohl by být výsledek nedokonalý a mohlo by dojít k poškození laku.

Nejprve z trouby vyjměte plechy a všechno příslušenství, včetně podpěr plechů a teleskopických výsuvů.

**Postupujte přitom podle pokynů uvedených v návodu k instalaci a údržbě dodaném spolu s troubou.**

1. Rozložte na dno vychladlé trouby utěrku.

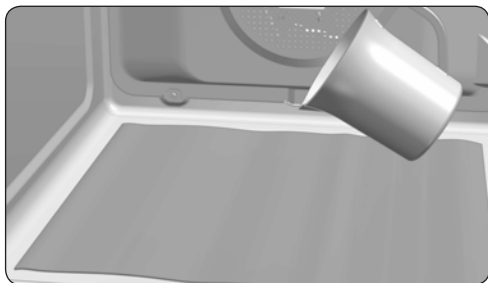

2. Na dno trouby opatrně nalijte 200 ml vody.



### INFORMACE

Chcete-li dosáhnout nejlepšího výsledku, nalijte na utěrku sklenici vody, do níž jste předtím přidali čajovou lžičku jemného prostředku na mytí nádobí.

3. Otočte ovladačem do polohy .

4. Ozve se pípnutí, které indikuje spuštění cyklu Teka Hydroclean®. Symbol  bude blikat pomalu a na displeji bude zobrazen čas zbývajících do konce cyklu.



### DŮLEŽITÉ

Dobu trvání cyklu není možné změnit. Chcete-li cyklus ukončit předtím, než doběhne do konce, otočte ovladač do pozice .

5. Po uplynutí doby cyklu se trouba sama vypne, ozve se alarm a symbol  bude blikat rychle.



### DŮLEŽITÉ

Do dokončení funkce Hydroclean® neotvírejte dvířka trouby.

Chladicí cyklus musí proběhnout v zájmu správného fungování funkce.

6. Dotknete-li se prstem jakéhokoli senzoru, zastavíte alarm a vypnete symbol .

7. Otočte ovladačem do polohy .

8. Nyní je možné jakékoli zbytky nečistot nebo přebytečnou vodu z trouby odstranit vlhkým hadříkem.

Funkce Hydroclean® pracuje při nízké teplotě. Doba chladnutí však může být různá, záleží na teplotě v místnosti.



### VAROVÁNÍ

Než se dotknete vnitřního povrchu trouby, ujistěte se, že je již dostatečně vychladlý.

Pokud požadujete, aby bylo funkcí Hydroclean® dosaženo dokonalejšího vyčištění, použijte neutrální čisticí prostředky a neabrazivní mycí houbičku.

## Pyrolytické samočištění

Tato funkce je k dispozici u pyrolytických modelů HSB P.



### VAROVÁNÍ

Než nastavíte pyrolytický čisticí cyklus, pečlivě si přečtěte bezpečnostní pokyny,

které naleznete na začátku příručky k instalaci a údržbě.

Tato funkce umožňuje provádět pyrolytický čisticí cyklus, během kterého se pomocí záhřátí na vysokou teplotu aplikuje na mastnotu

nahromaděnou uvnitř trouby proces karbonizace.

Obecně se doporučuje provádět pyrolytický cyklus po každých 4 až 5 použitích trouby, vždy s využitím nevhodnějšího programu podle úrovně znečištění trouby. Čím více je trouba znečištěná, tím delší program je třeba zvolit.

Během pyrolytického cyklu zůstává osvětlení vnitřku trouby zhasnuté.

## PROGRAMOVÁNÍ PYROLYTICKÉ FUNKCE



### DŮLEŽITÉ

Než začnete provádět pyrolýzu, musíte z trouby vyjmout všechno příslušenství a nádobí, včetně podpěr a/nebo teleskopických výsuvů. Postupujte přitom podle pokynů uvedených v návodu k instalaci a údržbě dodaném spolu s troubou.







### VAROVÁNÍ

Jakékoli snáže odstranitelné zbytky a nečistoty z trouby odstraňte, protože jinak by mohlo během pyrolýzy dojít k jejich vznícení a riziku požáru.



### VAROVÁNÍ

Než spustíte pyrolytickou funkci, ujistěte se, že je trouba řádně uzavřená.

1. Otočte voličem funkcí do polohy pyrolýzy: .
2. Po několika sekundách se na displeji hodin rozsvítí symbol  a zobrazí se „P2“ (pyrolytický program 2).
3. Nyní můžete pomocí tlačítek  nebo  změnit pyrolytický program na P1, P2 nebo P3:

**P1:** Lehká pyrolýza. Trvá 1 hodinu.

**P2:** Obyčejná pyrolýza. Trvá 1 hodinu 30 minut.

**P3:** Intenzivní pyrolýza. Trvá 2 hodiny.

4. Po vybrání požadovaného programu stiskněte tlačítko . Automatický zámek dvířek se aktivuje okamžitě.



### VAROVÁNÍ

Nejsou-li dvířka řádně zavřena, k uzamčení nedojde a rozezní se alarm.

Pokud k tomu dojde, vypněte alarm stisknutím tlačítka hodin, zavřete dvířka řádným způsobem, nastavte volič funkcí do polohy  a znovu vyberte pyrolytický program, jak se uvádí výše.



5. Po uzamčení dvířek se na hodinovém displeji rozsvítí symbol  a zobrazí se doba zbývající do konce pyrolýzy.



### DŮLEŽITÉ

V tomto okamžiku je trouba naprogramovaná a probíhá pyrolytický čisticí cyklus. Během cyklu se nesmí zvolit žádná z funkcí časovače trouby (s výjimkou bezpečnostního zámku).

Nepokoušejte se otevřít dvířka trouby, protože by tak mohlo dojít k přerušení čisticího procesu.

6. Když pyrolytický čisticí cyklus skončí, ozve se alarm, rozbliká se symbol  a na časovém displeji se zobrazí „0:00“.
7. Stisknutím jakéhokoli tlačítka časovače se alarm deaktivuje.
8. Otočte ovladačem do polohy .
9. Proces ohřívání trouby skončil. Trouba je však mimořádně horká a nelze ji používat. Bude pokračovat proces chladnutí a symbol  bude svítit tak dlouho, dokud trouba nevychladne.



## DŮLEŽITÉ

V důsledku vysoké teploty uvnitř trouby může proces chlazení trvat různě dlouho, záleží i na teplotě v místnosti.

10. Když trouba vychladne, symbol  zhasne.
11. Otevřete dvířka trouby a vnitřek vytřete vlhkým hadříkem. Takto odstraníte popel vzniklý při čisticím cyklu. Obtížně dosažitelné oblasti trouby je třeba vyčistit drátěnkou z nekovových vláken.
12. Když je trouba čistá, nezapomeňte do ní vrátit podpěry a příslušenství.
13. Nyní je trouba připravena k používání.



## DŮLEŽITÉ

Pokud při programování nebo používání této funkce dojde k jakémukoli incidentu, projděte si příručku k instalaci a údržbě dodanou spolu s vaší troubou.

## ZRUŠENÍ PYROLYTICKÉ FUNKCE

Pyrolýza je automatická funkce, a proto je možné ji aktivovat pouze z programu časovače. Pro zrušení probíhající pyrolýzy je nezbytné resetovat troubu tímto postupem:

1. Otočte ovladačem do polohy .

Zobrazí se displej časovače:



2. V závislosti na vnitřní teplotě trouby může nastat jedna ze dvou následujících situací:
  - a) Nebezpečná vnitřní teplota: V tomto případě zůstanou dvířka uzamčená, dokud se teplota nesníží na bezpečnou úroveň.
  - b) Bezpečná vnitřní teplota: Je-li teplota uvnitř trouby bezpečná, dvířka se okamžitě odemknou.
3. Když jsou dvířka odemčená a je možné je otevřít, na časovém displeji se znovu zobrazí čas.

## Popis rúry

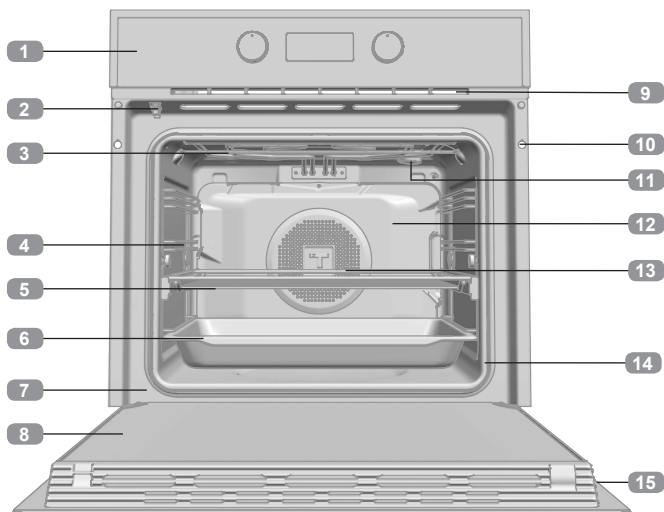

- 1 Ovládací panel
- 2 Zámok dverí (len pre modely s pyrolýzou)
- 3 Grilovacie výhrevné teleso
- 4 Držiak plechu
- 5 Rošt
- 6 Plech
- 7 Záves
- 8 Vnútrorné sklo
- 9 Výstup chladenia vzduchom
- 10 Montážny otvor
- 11 Osvetlenie
- 12 Zadná stena
- 13 Ventilátor
- 14 Tesnenie rúry
- 15 Dvere

## Ovládací panel

Modely HSB, HCB

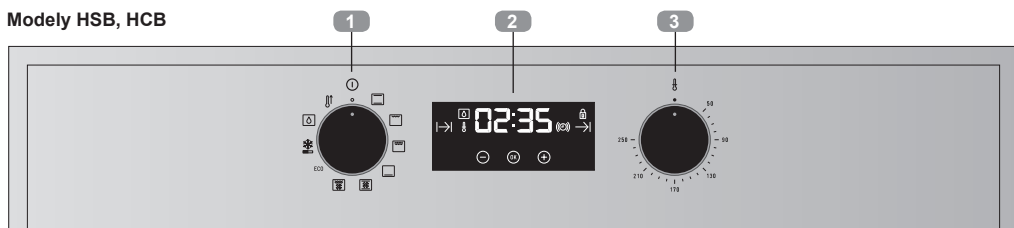

- 1 Otočný ovládač pre výber funkcií
- 2 Elektrické hodiny/časovač
- 3 Termostat

Modely HSB P Pyrolitické

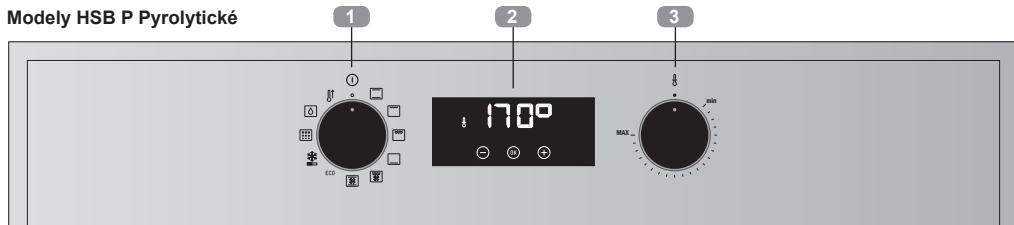

- 1 Otočný ovládač pre výber funkcií
- 2 Elektrické hodiny/časovač / Výber teploty
- 3 Termostat

## Symbols voliča funkcií



Modely HSB 630, HSB 635, HCB 6535



Modely HSB 645, HSB 644, HSB 640, HCB 6545



Modely HSB 646



Modely HCB 6648



Modely HSB 625 P, HSB 620 P, HSB 635 P, HSB 630 P



## Funkcie rúry



### INFORMÁCIA

Pre popis, ako používať každú z týchto funkcií, pozri príručku varenia, ktorá je dodávaná s rúrou.

#### ○ VYPNUTIE RÚRY



KONVENČNÁ



GRIL



MAXI GRIL



DOLNÉ VÝHREVNÉ TELESO



MAXI GRIL S VENTILÁTOROM



KONVENČNÁ S VENTILÁTOROM



AIRFRY TURBO



STEAM FUNCTION PIZZA

ECO ECO



ROZMRAZOVANIE



HYDRO CLEAN HYDROCLEAR



PYRO CLEAN PYROLÝZA



RÝCHLE PREDHRIEVANIE

# Popis elektronických hodín / časovača

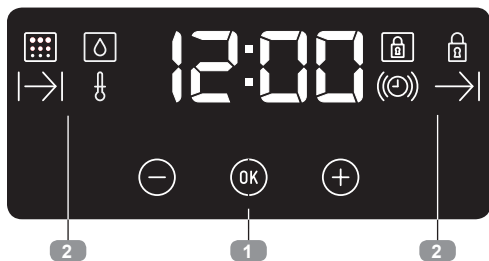

## 1 TLAČIDLÁ

⊖, OK a ⊕: Umožnia Vám programovať funkcie elektronických hodín / časovača

OK: Pre modely s elektronickou reguláciou teploty, stlačením tohto tlačidla počas varenia sa zobrazí teplota.

## 2 SYMBOLY

### Nastavenie času

Ⓢ **ČASOVAČ:** Pri voľbe hodín/ časovača sa rozsvieti požadovaný symbol. Generuje akustický signál, keď čas vyprší. Rúra sa nevypne po ukončení činnosti časovača. Túto funkciu je možné tiež použiť, keď rúra vykonáva varenie.

⌂ a ⌂ **PROGRAMOVANIE:** Po naprogramovaní rúry sa rozsvieti požadovaný symbol rúry (doba varenia, zastavenie času alebo všetko).

- ⌂ **Čas varenia:** Táto funkcia umožňuje naprogramovať dobu varenia, po ktorej sa rúra automaticky vypne.
- ⌂ **Čas ukončenia varenia:** Toto nastavenie umožňuje naprogramovať čas ukončenia varenia, po ktorom sa rúra automaticky vypne.
- ⌂ a ⌂ **Doba varenia a čas ukončenia varenia:** Toto nastavenie umožňuje naprogramovať dobu varenia a čas ukončenia varenia. Rúra sa automaticky zapne v nastavenom čase a varí po zvolenú dobu

varenia (čas varenia). Potom sa automaticky vypne v uvedenom čase (doba ukončenia varenia).

### UZAMKNUTIE HODÍN/ČASOVAČA:

Označuje, že dotykové tlačidlá pre hodiny / časovač sú uzamknuté pred možnou zmenou malými deťmi.

## Iné funkcie

⌂ **OHRIEVANIE:** Označuje, že rúra ohrieva pokrm.

⌂ **HYDROCLEAN:** Pokiaľ práve prebieha funkcia Teka Hydroclean®, požadovaný symbol rúry svieti.

⌂ **PYROLÝZA: Len pre modely s pyrolýzou.** Keď je funkcia pyrolýzy aktívna, rozsvieti sa požadovaný symbol.

⌂ **ZÁMOK DVERÍ: LEN PRE MODELY S PYROLÝZOU.** Keď je funkcia pyrolýzy aktívna, označuje, že dvere sú zamknuté, a to buď ručne, alebo automaticky.



## UPOZORNENIE

Citlivosť dotykových tlačidiel sa neustále prispôbuje okolitým podmienkam. Pri zapojení rúry sa uistíte, že povrch ovládacieho panelu je čistý a bez prekážok.

V prípade, že hodiny nereagujú správne, keď sa dotknete tlačidla, odpojte rúru po dobu niekoľkých sekúnd a potom ju opäť zapojte. To spôsobí, že senzory sa automaticky prispôbia dotyku prsta.

## NASTAVENIE ČASU

- Ak chcete na rúre nastaviť čas, ovládače funkcií a teploty musia byť v 0 pozícii.
- Po zapojení rúry, uvidíte blikajúce hodiny 12:00.

- Dotknite sa  $\ominus$  alebo  $\oplus$  pre prispôsobenie nastavenia hodín a potom minút. Budete počuť dvojité pípnutie potvrdzujúce nastavený čas.
- Ak chcete zmeniť čas, dotknite sa  $\ominus$  alebo  $\oplus$ , až kým nebude blikať čas. Dotknite sa  $\text{OK}$  a postupujte podľa pokynov v predchádzajúcom bode.



### POZNÁMKA

Osvetlenie hodín má nočný režim, takže osvetlenie displeja bude tlmené medzi 00:00 a 6:00 hodinou.



### VÝSTRAHA

V prípade výpadku napájania, dôjde k vymazaniu nastavenia elektronických hodín / časovača.

Potom otočte ovládačom funkcií a teploty na pozíciu  $\circ$ .

Zobrazí sa 12:00, potom budete môcť vyššie popísaným spôsobom nastaviť čas.

Ak boli dvierka rúry uzamknuté pred výpadkom elektrického prúdu, bude zobrazený symbol zámku až kým nebudú dvierka odomknuté.

Tento proces môže trvať niekoľko minút v závislosti od teploty vo vnútri rúry. Počas tejto doby nie je možné resetovať čas.

Akonáhle sú dvierka odomknuté, môžete nastaviť čas, ako je popísané vyššie

## Používanie rúry

### RUČNÉ OVLÁDANIE

- Po nastavení hodín je rúra pripravená na používanie. Zvoľte funkciu pečenia a teploty.



### INFORMÁCIA

Pri modeloch s elektronickou reguláciou teploty, po otočení otočného ovládača sa na displeji hodín zobrazí teplota.

Po zvolení teploty sa na displeji automaticky znovu objavia hodiny.

Ak chcete v priebehu varenia znovu zobraziť teplotu, stlačte tlačidlo  $\text{OK}$ . Ak chcete zmeniť teplotu, otočte voličom.

- V priebehu varenia si môžete všimnúť, že svieti symbol  $\text{fl}$ . Znamená to, že rúra ohrieva pokrm. Tento symbol zmizne, keď je dosiahnutá zvolená teplota.
- Nastavte ovládacie prvky do  $\circ$  pre vypnutie rúry.



### INFORMÁCIA

Po začatí varenia, bude vaša rúra ukazovať celkovú dobu varenia rúry.

## PREVÁDZKA ČASOVAČA RÚRY

### Programovanie bzučiaka

1. Dotknite sa  $\ominus$  alebo  $\oplus$  kým symbol  $\text{Ⓞ}$  na displeji nezačne blikať, potom stlačte tlačidlo  $\text{ⓄK}$ . Na displeji sa zobrazí „00:00“.
2. Stlačením  $\ominus$  alebo  $\oplus$  vyberte čas, kedy chcete aby zaznel alarm. Budete počuť 2 pípnutia, ktoré sú potvrdením, že čas bol nastavený a hodiny začnú odpočítavať od zvoleného času. Symbol  $\text{Ⓞ}$  začne pomaly blikať.
3. Akonáhle čas vyprší, zaznie akustický signál po dobu 90 sekúnd a symbol  $\text{Ⓞ}$  začne rýchlo blikať.



#### POZNÁMKA

Po zaznení zvukového signálu sa rúra po uplynutí nastavenej doby vypne.

4. Dotknite sa ľubovoľného tlačidla pre ukončenie alarmu. Následne zmizne symbol  $\text{Ⓞ}$ .

Ak si prajete zmeniť čas na bzučiaku, opakujte zobrazené kroky. Po vstupe do prostredia ovládania časovača, sa objaví aktuálny zostávajúci čas, ktorý budete môcť upraviť.



#### POZNÁMKA

Pomocou funkcie bzučiaka, zostávajúci čas sa trvalo zobrazí na displeji. S touto naprogramovanou funkciou, nie je možné zobraziť čas alebo celkový naprogramovaný čas varenia.

### Programovanie doby varenia

1. Dotknite sa  $\ominus$  alebo  $\oplus$  kým nezačne blikať symbol  $\rightarrow|$ , potom stlačte symbol  $\text{ⓄK}$ . Na displeji sa zobrazí „00:00“.
2. Stlačením  $\ominus$  alebo  $\oplus$  vyberte čas, kedy chcete aby zaznel alarm. Budete počuť 2 pípnutia, ktoré sú potvrdením, že čas bol nastavený a hodiny začnú odpočítavať od zvoleného času. Symbol  $\rightarrow|$  bude pomaly blikať.
3. Vyberte funkciu a teplotu varenia pomocou otočných voličov rúry

4. Akonáhle je doba varenia ukončená, rúra sa vypne, ozve sa zvukový signál a  $\rightarrow|$  symbol začne rýchlo blikať.
5. Stlačte ľubovoľné tlačidlo pre ukončenie signalizácie a vypnutie  $\rightarrow|$  symbolu. Rúra sa znovu zapne.
6. Nastavte ovládacie prvky do polohy  $\circ$  pre vypnutie rúry.

Zostávajúci čas varenia môžete zmeniť kedykoľvek dotykom  $\ominus$  alebo  $\oplus$  kým symbol  $\rightarrow|$  nezačne rýchlo blikať. Teraz stlačte tlačidlo  $\text{ⓄK}$  pre zmenu času.



#### POZNÁMKA

Pri nastavení funkcie Doby varenia, zostávajúci čas varenia bude trvalo zobrazený na displeji. Keď je nastavená táto funkcia, nie je možné zobrazenie aktuálneho času na displeji.

### Programovanie času pre ukončenie varenia

1. Dotýkajte sa symbolu  $\ominus$  alebo  $\oplus$  pokiaľ symbol  $\rightarrow|$  na displeji nezačne blikať a potom stlačte  $\text{ⓄK}$ . Uvidíte aktuálny čas na displeji časovača.
2. Stlačením  $\ominus$  alebo  $\oplus$  vyberte čas, kedy budete chcieť aby zaznel alarm. Budete počuť 2 pípnutia, ktoré sú potvrdením, že čas bol nastavený a hodiny začnú odpočítavať od zvoleného času. Symbol  $\rightarrow|$  začne pomaly blikať.
3. Zvoľte funkciu varenia a teploty.
4. Keď je cyklus dokončený, rúra sa vypne a zaznie bzučiak a symbol  $\rightarrow|$  bude rýchlo blikať.
5. Stlačte ľubovoľný senzor pre ukončenie alarmu a vypnutie  $\rightarrow|$  symbolu. Rúra sa znovu zapne.
6. Nastavte ovládacie prvky do polohy  $\circ$  pre vypnutie rúry.

Zostávajúci čas varenia môžete zmeniť kedykoľvek dotknutím sa symbolu  $\ominus$  alebo  $\oplus$  kým nezačne symbol  $\rightarrow|$  rýchlo blikať. Teraz stlačte tlačidlo  $\text{ⓄK}$  pre zmenu času.

## Programovanie doby varenia a čas ukončenia varenia:

1. Dotknite sa  $\ominus$  alebo  $\oplus$  kým symbol  $\mapsto$  na displeji nezačne blikať, potom stlačte tlačidlo  $\text{OK}$ . Na displeji sa zobrazí „00:00“.
2. Dotykom  $\ominus$  alebo  $\oplus$  vyberte čas varenia. Ozve sa dvojité zvukový signál, na displeji sa objaví zostávajúci čas a symbol  $\mapsto$  bude pomaly blikať.
3. Dotýkajte sa symbolu  $\ominus$  alebo  $\oplus$  kým symbol  $\rightarrow$  na displeji nezačne blikať a potom stlačte  $\text{OK}$ . Na časovači uvidíte predpokladaný čas ukončenia.
4. Upravte čas ukončenia dotykou symbolu  $\ominus$  alebo  $\oplus$ . Ozve sa dvojité zvukový signál a na displeji sa zobrazí aktuálny čas.
5. Zvoľte funkciu varenia a teploty. Rúra zostane odpojená. Rozsvietia sa symboly  $\mapsto$  a  $\rightarrow$  teraz je rúra naprogramovaná.

6. Keď je čas pre spustenie varenia, rúra sa zapne a bude pracovať počas naprogramovanej doby varenia.
7. Počas varenia bude zobrazená zvyšná doba varenia a symbol  $\mapsto$  bude pomaly blikať.
8. Akonáhle je doba varenia ukončená, rúra sa vypne, ozve sa zvukový signál a  $\mapsto$  symbol začne rýchlo blikať.
9. Stlačte ľubovoľné tlačidlo pre ukončenie signalizácie a vypnutie  $\mapsto$  symbolu. Rúra sa znovu zapne.
10. Nastavte ovládacie prvky do polohy  $\circ$  pre vypnutie rúry

Zostávajúci čas varenia môžete zmeniť kedykoľvek dotknutím sa symbolu  $\ominus$  alebo  $\oplus$ , kým nezačne symbol  $\mapsto$  rýchlo blikať. Teraz stlačte tlačidlo  $\text{OK}$  pre zmenu času.

## Bezpečnostné inštrukcie

### DETSKÝ BEZPEČNOSTNÝ ZÁMOK

Túto funkciu môžete zvoliť kedykoľvek počas používania rúry.

Pre aktiváciu funkcie, stlačte a podržte tlačidlo  $\text{OK}$ , po dobu niekoľkých sekúnd, kým nebudete počuť zvukový signál a na displeji sa neobjaví symbol  $\text{G}$ . Hodiny / časovač je uzamknutý.

Pokiaľ je rúra vypnutá a vy zaktivujete funkciu detskej poistky, rúra nebude fungovať, aj keď je vybraná funkcia varenia.

Ak je táto funkcia aktivovaná počas varenia, zablokuje sa len nastavenie hodín / časovača.

Ak chcete funkciu vypnúť, stlačte tlačidlo  $\text{OK}$  po dobu niekoľkých sekúnd, kým nebudete počuť pípnutie.

### MANUÁLNE UZAMKNUTIE DVERÍ

**K dispozícii len u modelov s pyrolýzou.**

Táto funkcia umožňuje uzamknutie dverí.



### DÔLEŽITÉ

Túto funkciu je možné zvoliť iba vtedy, keď sú ovládače funkcií nastavené do polohy .

Akonáhle sú dvere uzamknuté, môžete začať variť.

Pre aktiváciu / deaktiváciu zamykania, postupujte nasledovne:

1. Dotknite sa alebo pokiaľ symbol nezačne na displeji blikať.

Zobrazí sa súčasný stav zámku dverí: „On“, ak je aktívny a „Off“, ak je deaktivovaný.

2. Stlačte tlačidlo . Ozve sa zvukový signál a dvere budú aktivované, ak boli v stave „Off“, alebo deaktivované, ak boli v stave „On“.



### VÝSTRAHA

Pred zamknutím sa uistite, či sú dvierka rúry správne zatvorené. Ak nie sú správne zatvorené, nebude ich možné uzamknúť a zaznie alarm.

Ak k tomu dôjde, vypnite alarm stlačením ľubovoľného tlačidla na hodinách, zatvorte riadne dvierka a opäť zamknite podľa vyššie uvedených pokynov.

3. Akonáhle sú dvere plne uzamknuté / odomknuté, na displeji sa zobrazí nový stav dverí.

V prípade, že je uzamykací systém aktívny, symbol bude trvale zobrazený na displeji.



### DÔLEŽITÉ

Pre odomknutie dverí počas varenia, otočte otočný volič funkcií do pohotovostného režimu a odomknite dvere ako je popísané vyššie.

Akonáhle sú dvere odomknuté, otočte voličom funkcií späť do svojej pôvodnej polohy, pre pokračovanie vo varení.

## Funkcia Teka Hydroclean®

Táto funkcia umožňuje jednoduché odstránenie mastnoty a iných zvyškov potravy, ktoré môžu byť prilepené na stranách rúry.

Pre ľahšie čistenie, nedovoľte nahromadeniu nečistoty. Často čistite rúru.

### PROGRAMOVANIE FUNKCIE TEKA HYDROCLEAN®



### VÝSTRAHA

Nelejte vodu do horúcej rúry, pretože to môže poškodiť smalt rúry.

Vždy spustíte cyklus v studenej rúry. Ak je cyklus spustený, keď je rúra príliš horúca, výsledok by mohol byť ovplyvnený a mohol by sa poškodiť lak.

Najprv odstráňte plechy na pečenie plechy a všetko príslušenstvo z vnútorného priestoru rúry, vrátane držiakov plechov a teleskopických vodiacich líšt.

**Postupujte podľa pokynov v návode na inštaláciu a údržbu, ktoré sú súčasťou rúry.**

1. Rozložte na dno vychladnutej rúry utierku.

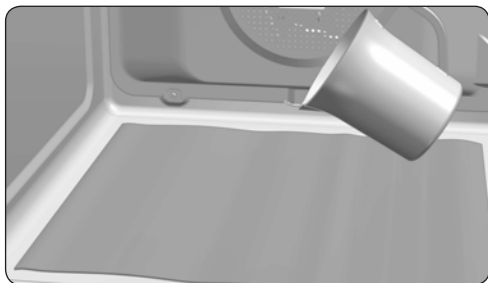



2. Do spodnej časti rúry jemne nalejte 200 ml vody.



### INFORMÁCIA

Pre dosiahnutie najlepších výsledkov, pred naliatím roztoku na tkaninu, pridajte do pohára s vodou lyžičku jemného umývacieho prostriedku.

3. Otočte otočný ovládač do polohy .
4. Budete počuť zvukový signál oznamujúci, že začal Teka Hydroclean® cyklus. Symbol  bude pomaly blikať a čas zostávajúci na dokončenie cyklu sa objaví na displeji.



### DÔLEŽITÉ

Dobu trvania tohto cyklu nie je možné meniť. Pre zastavenie cyklu pred jeho dokončením, otočte otočným ovládačom smerom na pozíciu .



5. Akonáhle je cyklus ukončený, rúra sa vypne, ozve sa zvukový signál a  symbol začne rýchlo blikať.



### DÔLEŽITÉ

Neotvárajte rúru, pokiaľ nie je funkcia Hydroclean® ukončená.

Chladiaci cyklus je nevyhnutný pre správne fungovanie funkcie.

6. Dotknite sa špičkou prsta ktoréhokoľvek senzoru pre vypnutie alarmu a vypnutie symbolu .
7. Otočte otočný ovládač do polohy .
8. Vlhkou handričkou odstráňte stopy nečistôt a prebytočnú vodu.

Funkcia Hydroclean® prebieha pri nízkej teplote. Čas chladenia sa môže meniť v závislosti od teploty v miestnosti.



### VÝSTRAHA

Než sa dotknete vnútorného povrchu rúry, uistite sa, že je riadne vychladený.

Ak po použití funkcie Hydroclean® je potrebné dôkladnejšie očistenie, použite neutrálne čistiace prostriedky a hladké špongie.

## Pyrolytické samočistenie

Funkcia je k dispozícii u modelov HSB P s pyrolýzou



### VÝSTRAHA

Pred nastavením pyrolytického čistiaceho cyklu, si pozorne prečítajte bezpečnostné

pokyny, ktoré nájdete na začiatku sprievodcu inštaláciou a údržbou.

Táto funkcia umožňuje vykonávať pyrolytický čistiaci cyklus, počas ktorého, v dôsledku vy-

sokých teplôt dosiahnutých vo vnútri rúry, nahromadený tuk prechádza procesom karbonizácie.

Všeobecné odporúčanie je vykonať pyrolytický cyklus po každých 4-5 používaniach, za použitia najvhodnejšieho programu, podľa úrovne škvŕn prítomných v rúre. Čím viac obsahuje rúra masných škvŕn, tým dlhšia je doba trvania programu.

V priebehu pyrolytického cyklu, svetlo vo vnútri rúry zostane vypnuté.

## PROGRAMOVANIE PYROLYTICKEJ FUNKCIE



### DÔLEŽITÉ

Pred vykonaním pyrolýzy, je nutné odstrániť všetko príslušenstvo a riad z rúry, vrátane políc a / alebo teleskopických vodiacich koľajníc. Postupujte podľa pokynov v návode na inštaláciu a údržbu, ktoré sú súčasťou rúry.



### VÝSTRAHA

Vyčistite akýkoľvek únik tekutiny alebo špinu vo vnútri rúry, pretože by sa pri pyrolýze mohli vznietiť a spôsobiť požiar.



### VÝSTRAHA

Pred spustením pyrolytickej funkcie, sa uistite, či je rúra riadne uzavretá.

- Otočte ovládačom pre výber varenia do polohy pyrolýzy .
- Po niekoľkých sekundách sa rozsvieti symbol na ukazovateli hodín a zobrazí sa text „P2“ (pyrolýza programu 2).
- Teraz môžete zmeniť program pyrolýzy na P1, P2 alebo P3 a to stlačením tlačidla alebo :

**P1:** Ľahká pyrolýza. Trvá 1 hodinu.

**P2:** Pravidelná pyrolýza. Trvá 1 hodinu 30 min.

**P3:** Intenzívna pyrolýza. Trvá 2 hodiny.

- Potom, čo bol vybraný požadovaný program, stlačte . Automatické zamykanie sa okamžite aktivuje.



### VÝSTRAHA

V prípade, že dvere nie sú správne zatvorené, nezamknú sa a zaznie alarm.

Ak k tomu dôjde, vypnite alarm stlačením ľubovoľného tlačidla na hodinách, zavrite správne dvierka, otočte ovládačom do polohy a znovu zvolte pyrolytický program, ako je popísané vyššie.

- Akonáhle sú dvere zamknuté, na ukazovateli hodín sa rozsvieti symbol a objaví sa čas, ktorý zostáva do konca pyrolýzy.



### DÔLEŽITÉ

V tomto bode je rúra naprogramovaná a prebieha čistiaci cyklus pyrolýzou. Počas cyklu, nemôže byť zvolená žiadna z funkcií časovača (s vlničkou detskej poistky).

Nesnažte sa otvoriť dvierka rúry, pretože to môže prerušiť proces čistenia

- Akonáhle je čistiaci cyklus pyrolýzou ukončený, zaznie alarm, symbol začne blikať a na ukazovateli hodín uvidíte čas „0:00“.
- Stlačte niektoré z tlačidiel časového spínača pre vypnutie alarmu.
- Otočte otočný ovládač do polohy .
- Proces ohrevu rúry skončil. Avšak rúra je extrémne horúca a nemôže byť použitá.

Chladiaci proces bude aj naďalej pôsobiť a symbol zostane svietiť, kým rúra nevychladne.



## DÔLEŽITÉ

V dôsledku vysokých teplôt vo vnútri rúry, proces chladenia sa môže meniť v závislosti na teplote v miestnosti.

10. Akonáhle rúra vychladne, symbol  sa vypne.
11. Otvorte dvierka rúry a vytrite vnútro vlhkou handričkou, odstráňte popol z cyklu čistenia. Ťažko prístupné miesta v rúre bude treba vyčistiť nekovovou drôtenkou.
12. Akonáhle je rúra čistá, nezabudnite nainštalovať držiaky a príslušenstvo.
13. Rúra je teraz pripravená na použitie.



## DÔLEŽITÉ

Ak je zistená akákoľvek udalosť v programovaní alebo v použití tejto funkcie, nahliadnite do Sprievodcu inštaláciou a údržbou, ktorý je súčasťou rúry.

## ZRUŠENIE FUNKCIE PYROLÝZY

Pyrolýza je automatická funkcia, a preto môže byť aktivovaná iba prostredníctvom časovača programu. Ak chcete zrušiť pyrolýzu, ktorá už prebieha, je nutné vykonať reset rúry, podľa inštrukcií nižšie:

1. Nastavte otočný ovládač do polohy .

Displej časovača bude vyzeráť takto:



2. V závislosti na vnútornej teplote rúry, môže nastať jedna z nasledujúcich dvoch podmienok:
  - a) Nebezpečná vnútorná teplota: V tomto prípade dvere zostávajú zamknuté, kým teplota nedosiahne bezpečnú úroveň.
  - b) Bezpečná vnútorná teplota: V prípade, že teplota vo vnútri rúry je bezpečná, dvere sa okamžite odomknú.
3. Akonáhle sú dvierka odomknuté a môžu byť otvorené, opäť sa zobrazí čas na displeji časovača.



**ENERG** Y IJA  
енергия · ενεργεια  
IE IA



**HSB 635 / HSB 630**

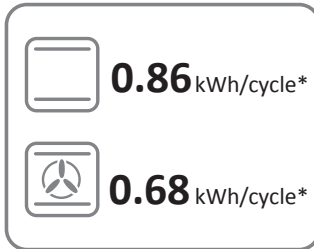
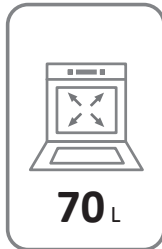

\* цикл · cyclus · portion · zyklus · πρόγραμμα · ciclo · tsükkel · ohjelma · ciklus · ciklas · cikls · ciklu · cyclus · cykl · ciclu · program · cykel

**65/2014**

EEI <sub>cav</sub> *	81
N° cav *	1
M	26 kg

\* затв.отдел. · onnrum · θαλάμου · prostor za pečenje · kavitä · ovenruimte · incintă · prostor za peko · kavitet · komora piekarnika



**ENERG** Y IJA  
енергия · ενεργεια  
IE IA

**TEKA**

**HCB 6535**



**70** L



**0.80** kWh/cycle\*



**0.68** kWh/cycle\*

\* цикл · cyclus · portion · zyklus · πρόγραμμα · ciclo · tsükkel · ohjelma · ciklus · ciklas · cikls · ciklu · cyclus · cykl · ciclu · program · cykel

**65/2014**

EEI <sub>cav</sub> *	81
N° cav *	1
M	25 kg

\* затв.отдел. · ovnrum · θαλάμου · prostor za pečenje · kavitä · ovenruimte · incintă · prostor za peko · kavitet



**ENERG** Y IJA  
енергия · ενεργεια  
IE IA

**TEKA**

**HSB 646 / HSB 645 / HSB 644**  
**HSB 640/HCB 6545/HCB 6648**



**70<sub>L</sub>**

**0.81 kWh/cycle\***

**0.68 kWh/cycle\***

\* цикл · cyclus · portion · zyklus · πρόγραμμα · ciclo · tsúkkel · ohjelma · ciklus · ciklas · cikls · ciklu · cyclus · cykl · ciclu · program · cykel

**65/2014**

EEI <sub>cav</sub> *	81
N <sup>o</sup> cav *	1
M	26 kg

\* затв.отдел. · ovnrnum · θαλάμου · prostor za pečenje · kavità · ovenruimte · incintă · prostor za peko · kavitet



**ENERG** Y IJA  
енергия · ενεργεια  
IE IA



**HSB 620 P / HSB 625 P**

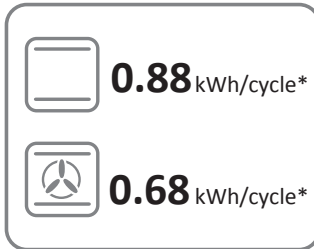
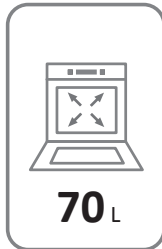

\* цикл · cyclus · portion · zyklus · πρόγραμμα · ciclo · tsükkel · ohjelma · ciklus · ciklas · cikls · ciklu · cyclus · cykl · ciclu · program · cykel

65/2014

EEI <sub>cav</sub> *	81
N° cav *	1
M	30 kg

\* затв.отдел. · ovnrum · θαλάμου · prostor za pečenje · kavitä · ovenruimte · incintă · prostor za peko · kavitet · komora piekarnika



**ENERG** Y IJA  
енергия · ενεργεια  
IE IA



**HSB 630 P / HSB 635 P**



**70** L

**0.88** kWh/cycle\*

**0.68** kWh/cycle\*

\* цикъл · cyclus · portion · zyklus · πρόγραμμα · ciclo · tsúkkel · ohjelma · ciklus · ciklas · cikls · ciklu · cyclus · cykl · ciclu · program · cykel

65/2014

EEI <sub>cav</sub> *	81
Nº cav*	1
M	33 kg

\* затв.отдел. · ovnrúm · θαλάμου · prostor za rešenje · kavità · ovenruimte · incintà · prostor za peko · kavitet · komora piekarnika

